

WMB 71242 PL PTLMA

Pralka automatyczna

Instrukcja obsługi

Washing Machine

User's Manual

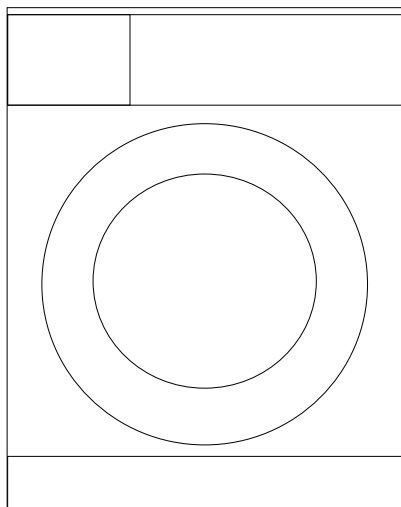

Numer dokumentu

2820523585_PL / 10-07-13.(14:50)

BEKO

Prosimy najpierw przeczytać niniejszą instrukcję obsługi!

Drodzy Klienci,

Dziękujemy za wybranie pralki firmy Beko. Mamy nadzieję, że ta pralka, wyprodukowana z zachowaniem najwyższych wymogów jakościowych i przy zastosowaniu najnowszej technologii, będzie Wam służyła jak najlepiej. Prosimy zatem przed jej uruchomieniem uważnie przeczytać całą instrukcję obsługi i zachować ją do wglądu w przyszłości. Jeśli przekazecie tę pralkę komuś innemu, oddajcie mu także tę instrukcję. Stosujcie się do wszystkich ostrzeżeń i informacji z tej instrukcji.

Pamiętajcie, że instrukcja ta odnosi się także do kilku innych modeli. Różnice między modelami są wyszczególnione w instrukcji.

Objaśnienie symboli

W instrukcji tej używa się następujących symboli:

| | |
|--|--|
|  | Ważna informacja albo przydatna rada dotycząca eksploatacji. |
|  | Ostrzeżenie przed niebezpiecznymi sytuacjami stanowiącymi zagrożenie dla życia lub mienia. |
|  | Ostrzeżenie przed porażeniem elektrycznym |
|  | Opakowanie tego wyrobu wytworzono z surowców wtórnych zgodnie z naszymi krajowymi przepisami ochrony środowiska. |

Nie wyrzucaj materiałów opakowaniowych razem z odpadkami domowymi lub innymi. Dostarcz je do punktów zbiórki materiałów opakowaniowych wyznaczonych przez władze lokalne.



| | | | |
|--|-----------|--|-----------|
| 1 Ważne instrukcje zachowania bezpieczeństwa i ochrony środowiska naturalnego | 4 | 5.8. Wybieranie temperatury | 22 |
| 1.1. Bezpieczeństwo ogólne | 4 | 5.9. Wybór prędkości wirowania | 22 |
| 1.2. Przeznaczenie | 5 | 5.10. Tabela programów i zużycia | 23 |
| 1.3. Bezpieczeństwo dzieci | 5 | 5.11. Wybieranie funkcji pomocniczych | 25 |
| 1.4. Informacje o opakowaniu | 5 | 5.12. Wyświetlacz czasu | 26 |
| 1.5. Złomowanie zużytego wyrobu | 5 | 5.13. Uruchomianie programu | 27 |
| 1.6. Zgodność z dyrektywą WEEE | 5 | 5.14. Przebieg programu | 27 |
| 2 Oto wasza pralka | 6 | 5.15. Zamek drzwiczek | 27 |
| 2.1. Przegląd ogólny | 6 | 5.16. Zmiana wyboru po rozpoczęciu programu | 27 |
| 2.2. Zawartość opakowania | 7 | 5.17. Child Lock [Blokada dostępu dzieci] | 28 |
| 2.3. Dane techniczne | 8 | 5.18. Anulowanie programu | 28 |
| 3 Instalacja | 9 | 5.19. Pralka jest w trybie zatrzymania płukania | 28 |
| 3.1. Właściwe miejsce instalacji | 9 | 5.20. Koniec programu | 28 |
| 3.2. Usuwanie wzmocnień opakowania | 9 | 5.21. Pralka ta wyposażona jest w "tryb gotowości" " | 29 |
| 3.3. Usuwanie zabezpieczeń transportowych | 9 | 6 Skrócona instrukcja obsługi | 30 |
| 3.4. Przyłączanie zasilania w wodę | 10 | 6.1. Przygotowanie pralki | 30 |
| 3.5. Przyłączenie do kanalizacji | 11 | 6.2. Wybieranie programu | 30 |
| 3.6. Nastawianie nóżek | 11 | 6.3. Wybieranie funkcji pomocniczych | 30 |
| 3.7. Połączenia elektryczne | 12 | 6.4. Uruchomianie programu | 30 |
| 4 Przygotowanie | 13 | 6.5. Koniec programu | 30 |
| 4.1. Sortowanie prania | 13 | 6.6. Anulowanie programu | 30 |
| 4.2. Przygotowanie rzeczy do prania | 14 | 6.7. Child Lock [Blokada dostępu dzieci] | 30 |
| 4.3. Co można zrobić, aby oszczędzać energię. | 14 | 7 Konserwacja i czyszczenie | 31 |
| 4.4. Uruchomienie | 14 | 7.1. Czyszczenie szuflady na detergent | 31 |
| 4.5. Prawidłowa ilość wsadu | 15 | 7.2. Czyszczenie drzwiczek i bębna | 31 |
| 4.6. Ładowanie prania | 15 | 7.3. Czyszczenie korpusu i panelu sterowania | 32 |
| 4.7. Dodaj detergent i środek zmiękczający | 15 | 7.4. Czyszczenie filtrów wlotu wody | 32 |
| 4.8. Rady dotyczące skutecznego prania | 18 | 7.5. Spuszczanie pozostałej wody i czyszczenie filtra pompy | 32 |
| 5 Obsługa pralki | 19 | 8 Usuwanie problemów | 34 |
| 5.1. Panel sterowania | 19 | | |
| 5.2. Wyświetlane symbole | 19 | | |
| 5.3. Przygotowanie pralki | 19 | | |
| 5.4. Wybieranie programu | 20 | | |
| 5.5. Programy główne | 20 | | |
| 5.6. Programy dodatkowe | 20 | | |
| 5.7. Programy specjalne | 21 | | |

Rozdział ten zawiera instrukcje zachowania bezpieczeństwa, które pomogą zabezpieczyć się przed zagrożeniem obrażeniami ciała i uszkodzonymi materiałami. Nieprzestrzeganie tych instrukcji anuluje wszelkie gwarancje.

1.1. Bezpieczeństwo ogólne

- Wyrób ten może być używany przez dzieci w wieku 8 lat i starsze oraz osoby nie w pełni rozwinięte fizycznie, zmysłowo lub umysłowo, lub niedoświadczone i nieumiejętne, pod warunkiem że są nadzorowane lub przeszkolone w bezpiecznym użytkowaniu tego wyrobu i spowodowanych nim zagrożeniach. Dzieciom nie wolno bawić się tym wyrobem. Bez nadzoru dzieci nie powinny wykonywać czyszczenia ani prac konserwatorskich.
- Nie wolno stawiać tego wyrobu na podłodze pokrytej dywanem lub wykładziną. W przeciwnym razie brak przepływu powietrza pod pralką spowoduje przegrzanie się jej części elektrycznych. To spowoduje problemy w użytkowaniu tej maszyny.
- Jeśli wyrób ten ma usterki nie powinno się go uruchamiać dopóki nie zostanie naprawiony przez autoryzowanego agenta serwisowego. Grozi to porażeniem elektrycznym!
- Urządzenie to zaprojektowano, aby ponownie podejmowało funkcjonowanie w przypadku przywrócenia zasilania energią elektryczną po przerwaniu w zasilaniu. Jeśli chcesz skasować ten program, patrz rozdział "Kasowanie programów".
- Przyłącz pralkę do uziemionego gniazdka zabezpieczonego bezpiecznikiem 16 A. Konieczna jest instalacja uziemiająca wykonana przez wykwalifikowanego elektryka. Firma nasza nie odpowiada za żadne szkody powstałe przy użytkowaniu tego urządzenia bez uziemienia zgodnie z przepisami miejscowymi.
- Przewody zasilania w wodę oraz spustu wody muszą być mocno przytwierdzone i nie wolno dopuścić do ich uszkodzenia. W przeciwnym razie zachodzi zagrożenie wyciekami wody.
- Nigdy nie otwieraj drzwiczek do wkładania prania ani nie wyjmuj filtra, gdy w bębnie nadal znajduje się woda. W przeciwnym razie grozi zalanie wodą i poparzenie nią.
- Zamkniętych drzwiczek nie próbuj otwierać siłą. Drzwiczki można otworzyć kilka minut po zakończeniu cyklu prania. Próba otwarcia drzwiczek siłą może spowodować uszkodzenie drzwiczek i ich zamka.
- Jeśli pralka nie jest używana, wyjmij wtyczkę z gniazdka.
- Nie myj pralki polewając ją wodą! Grozi to porażeniem elektrycznym!
- Nie wolno dotykać wtyczki wilgotnymi dłońmi! Aby wyjąć wtyczkę z gniazdka, należy pociągnąć za wtyczkę, nigdy za przewód.
- Używaj wyłącznie detergentów, środków zmiękczających wodę i dodatków przeznaczonych do prania w pralce automatycznej.
- Przestrzegaj wskazówek podanych na metkach tkanin oraz na opakowaniu detergentu.
- W trakcie instalacji, konserwacji, czyszczenia i napraw wtyczka przewodu zasilającego pralkę musi być wyjęta z gniazdka.
- Instalację i wszelkie naprawy wykonywać musi **autoryzowany agent serwisowy**. Producent nie ponosi odpowiedzialności za szkody, które może spowodować instalacja i naprawa wykonywana przez osoby nieupoważnione.
- W razie uszkodzenia przewodu zasilającego jego wymianę trzeba powierzyć producentowi, serwisowi posprzedażnemu, lub osobie o podobnych kwalifikacjach (najlepiej elektrykowi) lub osobie wskazanej przez importera w celu uniknięcia ewentualnych zagrożeń.

1.2. Przeznaczenie

- Produkt jest przeznaczony do użytku domowego. Nie nadaje się do zastosowań komercyjnych i nie może być użytkowany wbrew przeznaczeniu.
- Urządzenie to wolno stosować tylko do prania i płukania tkanin posiadających właściwe oznaczenie.
- Producent odmawia jakiegokolwiek odpowiedzialności z tytułu nieprawidłowego użytkowania lub transportu.
- Okres użytkowania tego wyrobu wynosi 10 lat. Przez ten czas dostępne będą oryginalne części zamienne do prawidłowej eksploatacji tego urządzenia.

1.3. Bezpieczeństwo dzieci

- Materiały opakowaniowe są niebezpieczne dla dzieci. Należy trzymać je w bezpiecznym miejscu poza zasięgiem dzieci.
- Urządzenia elektryczne są niebezpieczne dla dzieci. Należy trzymać dzieci z dala od uruchomionego urządzenia. Nie wolno zezwalać dzieciom na manipulowanie przy pralce. Aby zapobiec zabawom dzieci z pralką zastosuj blokadę dostępu dzieci.
- Opuszczając pomieszczenie, gdzie stoi pralka, nie zapomnij zamknąć jej drzwiczki.
- Wszystkie detergenty i dodatki przechowuj w bezpiecznym miejscu i zabezpiecz przed dostępem dzieci zamykając pokrywę pojemnika na detergent lub szczelnie zamykając opakowanie detergentu.

1.4. Informacje o opakowaniu

- Opakowanie tego wyrobu wytworzono z surowców wtórnych zgodnie z naszymi krajowymi przepisami ochrony środowiska. Nie wyrzucaj materiałów opakowaniowych razem z odpadkami domowymi lub innymi. Dostarcz je do punktów zbiórki materiałów opakowaniowych wyznaczonych przez władze lokalne.

1.5. Złomowanie zużytego wyrobu

- Wyrób ten został wyprodukowany z wysokiej jakości części i materiałów, które mogą być ponownie użyte i nadają się do recyklingu. Dlatego po zakończeniu użytkowania nie należy wyrzucać tego wyrobu razem z odpadkami domowymi. Dostarcz go do punktu zbiórki zużytych urządzeń elektrycznych i elektronicznych do celów recyklingu. Prosimy skontaktować się z lokalnymi władzami, aby dowiedzieć się o najbliższym punkcie zbiórki. Pomóż chronić środowisko i zasoby naturalne poprzez recykling zużytych urządzeń. Ze względu na bezpieczeństwo dzieci przed pozbyciem się pralki odetnij przewód zasilający i zniszcz zamek drzwiczek tak, aby nie można było ich użyć.

1.6 Zgodność z dyrektywą WEEE



Niniejszy wyrób jest zgodny z dyrektywą Parlamentu Europejskiego i Rady (2012/19/WE). Wyrób ten oznaczony jest symbolem klasyfikacji zużytych urządzeń elektrycznych i elektronicznych (WEEE).

Wyrób ten wykonano z części i materiałów wysokiej jakości, które mogą być odzyskane i użyte jako surowce wtórne. Po zakończeniu użytkowania nie należy pozbywać się go razem z innymi odpadkami domowymi. Należy przekazać go do punktu zbiórki urządzeń elektrycznych i elektronicznych na surowce wtórne. Aby dowiedzieć się, gdzie jest najbliższy taki punkt, prosimy skonsultować się z władzami lokalnymi.

2 Oto wasza pralka

2.1 Przegląd ogólny

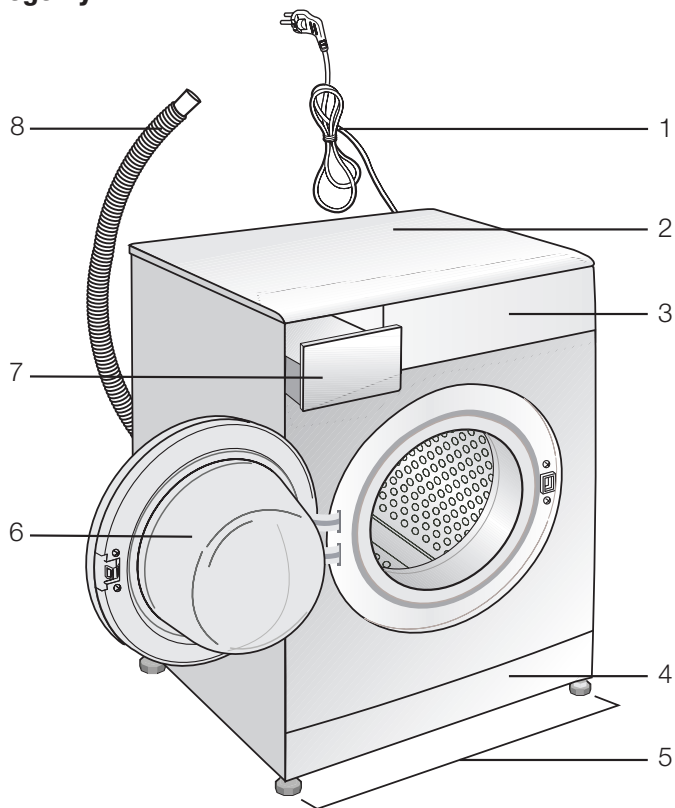

- 1 - Przewód zasilający
- 2- Panel górny
- 3- Panel sterowania
- 4- Pokrywka filtru

- 5- Nastawiane nóżki
- 6- Drzwiczki
- 7- Szuflada na detergent
- 8- Wąż spustowy

2.2 Zawartość opakowania

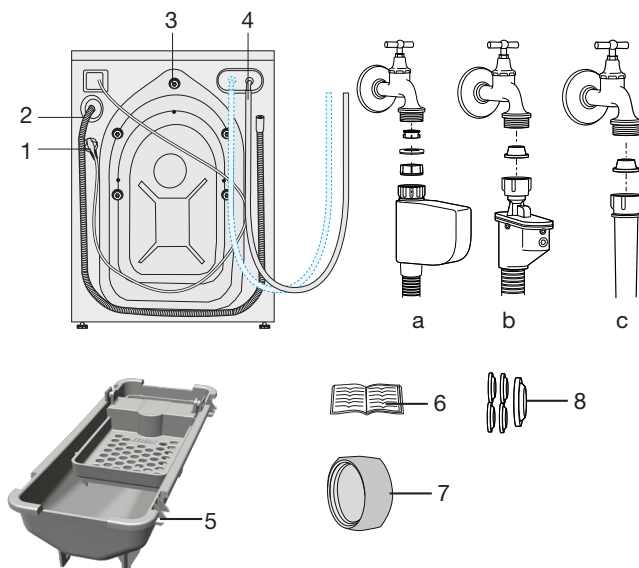

1 - Przewód zasilający

2- Wąż spustowy

3 - Śruby zabezpieczające na czas transportu *

4 - Wąż dopływu wody z sieci (W złączu węża dopływu wody sieciowej zastosowano filtr jednego z następujących rodzajów.)

a- Elektroniczne odcięcie dopływu wody

a- Mechaniczne odcięcie dopływu wody

c- Standardowy

5- Pojemnika na detergent w płynie**

6- Instrukcja obsługi

7- Zaślepka***

8- Grupa zaślepki plastikowej

* Liczba śrub zabezpieczających na czas transportu może się różnić zależnie od modelu pralki.

** Pojemnik ten dostarczany jest tylko z niektórymi modelami pralek.

*** Zaślepka dostarczana jest razem z pralkami z podwójnym wlotem wody.

2.3 Dane techniczne

| | |
|---|--------------------|
| Modele | WMB 71242 PL PTLMA |
| Wład maksymalny (kg) | 7 |
| Wysokość (cm) | 84 |
| Szerokość (cm) | 60 |
| Głębokość (cm) | 50 |
| Waga netto (± 4 kg) | 66 |
| Napięcie i częstotliwość zasilania (V/Hz) | 230 V / 50Hz |
| Prąd całkowity (A) | 10 |
| Moc całkowita (W) | 2200 |
| Maksymalna prędkość wirowania (obr./min) | 1200 |
| Zużycie energii w trybie czuwania | 1.00 |
| Zużycie energii w trybie wyłączenia | 0.20 |
| Główny kod modelu | 8810 |
| Pojedynczy wlot wody/podwójny wlot wody | • / - |

- Dostępny



Dane techniczne mogą być zmieniane bez uprzedzenia w celu poprawy jakości tego wyrobu.



Rysunki w tej instrukcji są schematyczne i mogą nie w pełni odpowiadać danemu modelowi pralki.



Wartości podane na naklejkach lub w dołączonej dokumentacji uzyskano w warunkach laboratoryjnych zgodnie z odpowiednimi normami. Wartości te mogą się różnić w zależności od warunków eksploatacji oraz otoczenia pralki.

3 Instalacja

O zainstalowanie pralki zwróć się do najbliższego autoryzowanego agenta serwisowego. Aby przygotować pralkę do użytkowania przed wezwaniem autoryzowanego agenta serwisowego zapoznaj się z informacjami z niniejszej instrukcji obsługi i upewnij się, że systemy zasilania w elektryczność i wodę oraz odprowadzenia wody są właściwe. Jeżeli nie, należy wezwać wykwalifikowanego technika i hydraulika w celu wykonania wszelkich niezbędnych przyłączy.



Przygotowanie miejsca na pralkę oraz instalacji elektrycznej i wodno-kanalizacyjnej w tym miejscu jest obowiązkiem klienta.



OSTRZEŻENIE: Instalację pralki oraz jej przyłączenie do sieci elektrycznej musi wykonać autoryzowany agent serwisowy. Producent nie ponosi odpowiedzialności za szkody, które może spowodować instalacja i naprawa wykonywana przez osoby nieupoważnione.



OSTRZEŻENIE: Przed zainstalowaniem obejrzyj pralkę aby sprawdzić, czy nie ma jakichś usterek. Jeśli ma, nie instaluj jej. Uszkodzone urządzenie zagrażają Twojemu bezpieczeństwu.



Upewnij się, że węże dopływu i odpływu wody, a także elektryczny przewód zasilający nie uległy zagięciu, zakleszczeniu lub uszkodzeniu przy ustawianiu pralki w jej miejscu po zainstalowaniu lub czyszczeniu.

3.1. Właściwe miejsce instalacji

- Pralkę należy ustawić na sztywnej podłodze. Nie ustawiaj jej na wykładzinie dywanowej ani innych podobnych powierzchniach.
- Całkowita waga pralki z suszarką - całkowicie napełnionej praniem - gdy umieszczone są jedno na drugim sięga ok. 180 kg. Ustaw pralkę na solidnej i płaskiej podłodze o wystarczającej nośności.
- Nie stawiaj pralki na przewodzie zasilającym.
- Nie instaluj pralki w miejscu, w którym temperatura może spaść poniżej 0°C.
- Zachowaj co najmniej 1 cm odstępu od krawędzi innych mebli.

3.2. Usuwanie wzmocnień opakowania

Przechyl pralkę do tyłu, aby usunąć wzmocnienie opakowania. Zdejmij wzmocnienia pociągając je za wstążkę.



3.3. Usuwanie zabezpieczeń transportowych



OSTRZEŻENIE: Nie usuwaj zabezpieczeń transportowych przed zdjęciem wzmocnień opakowania.



OSTRZEŻENIE: Przed uruchomieniem pralki wyjmij śruby zabezpieczające na czas transportu. W przeciwnym razie pralka może się uszkodzić.

1. Poluzuj wszystkie śruby za pomocą klucza, aż zaczną się swobodnie obracać (C).

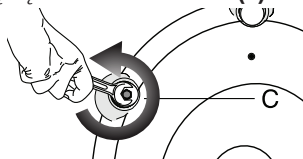

2. Usuń śruby zabezpieczające delikatnie je wykręcając.

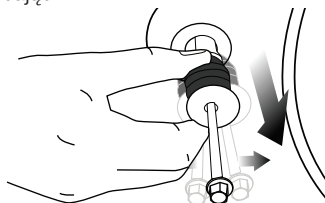

Instalacja

3. Plastikowymi osłonami (dostarczonymi w torebce z Instrukcją Obsługi) zaślep otwory w tylnym panelu. **(P)**

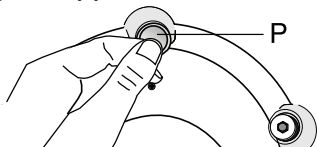

i Należy zachować śruby zabezpieczające w bezpiecznym miejscu po to, aby ponownie ich użyć przy następnym transporcie pralki.

i Nie wolno transportować pralki bez śrub zabezpieczających umieszczonych we właściwych miejscach!

3.4. Przyłączanie zasilania w wodę

i Potrzebne do użytkowania pralki ciśnienie wody wynosi od 1 do 10 barów (0.1 – 1 MPa). Oznacza to, że przy pełnym otwarciu kranu musi z niego wypływać 10 – 80 litrów wody na minutę, aby zapewnić płynną pracę pralki. Jeżeli ciśnienie wody jest zbyt wysokie, zamontuj zawór redukujący.

i Jeśli zamierzasz użytkować pralkę z podwójnym wlotem wody w trybie wlotu pojedynczego (**tylko zimnej wody**), przed uruchomieniem pralki na zawór wody gorącej trzeba założyć dostarczaną wraz z nią zaślepkę. (Dotyczy pralek dostarczanych razem zestawem zaślepek).

! **OSTRZEŻENIE:**Modeli z pojedynczym dopływem wody nie należy podłączać do kranu z ciepłą wodą. W takim przypadku pranie ulegnie zniszczeniu lub pralka przełączy się w tryb ochronny i nie będzie działać.

! **OSTRZEŻENIE:**Do nowej pralki nie zakładaj starych lub używanych węży wlotu wody. Może to spowodować zaplamienie prania.

1. Podłącz specjalne węże dostarczone wraz z pralką do wlotów dopływu wody w pralce. Wąż czerwony (lewy) (maks. 90 °C) służy do wody gorącej, wąż niebieski (prawy) (maks. 25 °C) służy do wody zimnej.

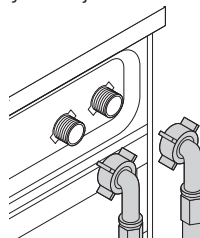

! **OSTRZEŻENIE:**Upewnij się, że przy instalowaniu pralki prawidłowo podłączono zimną i ciepłą wodę. W przeciwnym razie po zakończeniu procesu pralniczego pranie pozostanie gorące i będzie zużywać się.

2. Ręcznie zakręć wszystkie nakrętki na węzłach. Do zakręcania nakrętek nie wolno używać kluczy.

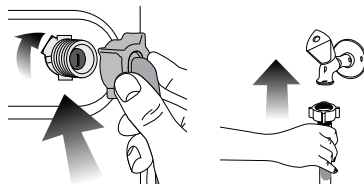

3. Odkręć całkowicie kurki kranu po podłączeniu węży i sprawdź, czy w punktach przyłączenia nie przecieka woda. Jeśli wycieka, zamknij kran i zdejmij nakrętkę. Ponownie starannie dokręć nakrętkę po sprawdzeniu uszczelki. Aby zapobiec wyciekom wody i powodowanym przez nie szkodom zakręcaj krany na czas, kiedy pralka nie jest używana.

3.5. Przyłączenie do kanalizacji

- Końcówka węża spustowego musi być bezpośrednio podłączona do odpływu ścieków lub umywalki.



OSTRZEŻENIE: Gdy wąż wydostanie się z obudowy w czasie wylewania wody z pralki, mieszkanie ulegnie zalaniu. Ponadto grozi to oparzeniem z powodu wysokich temperatur prania! Aby zapobiec takim sytuacjom i zapewnić płynne napełnianie pralki wodą i spuszczenie jej ściśle umocuj końcówkę węża spustowego, aby nie mogła wypaść.

- Wąż ten należy zainstalować na wysokości od 40 cm do 100 cm.
- Po uniesieniu węża z podłogi (poniżej 40 cm nad podłożem), odpływ wody będzie utrudniony i gotowe pranie może być zbyt wilgotne. A zatem należy przestrzegać podanych na rysunku wysokości.

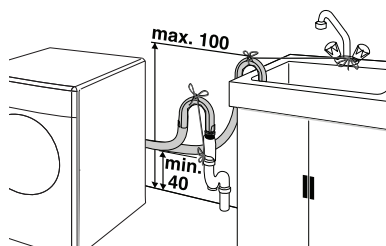

- Aby zapobiec wpływowi brudnej wody z powrotem do pralki i umożliwić jej płynny spust, nie zanurzaj końcówki węża w brudnej wodzie ani nie wsadzaj jej do odpływu głębiej niż na 15 cm. Jeśli wąż jest zbyt długi, skróć go.
- Końcówka węża nie może być zagięta ani nadepnięta, a wąż nie może być zakleszczony między odpływem a urządzeniem.
- Jeśli wąż jest zbyt krótki, przedłuż go stosując oryginalny przedłużacz. Wąż nie może być dłuższy niż 3,2 m. Aby zapobiec usterkom spowodowanym przeciekami wody, połączenie między węzłem przedłużającym a węzłem spustowym pralki musi być zabezpieczone właściwym zaciskiem, aby wąż nie wypadł i nie powodował wycieku wody.

3.6. Nastawianie nóżek



OSTRZEŻENIE: Aby zapewnić cichą i pozbawioną wibracji pracę maszyny należy ustawić ją pewnie i równo na nóżkach. Ustawienie maszyny wyrównuje się regulując nóżki. W przeciwnym razie pralka może przesunąć się ze swego miejsca i spowodować problemy mechaniczne.

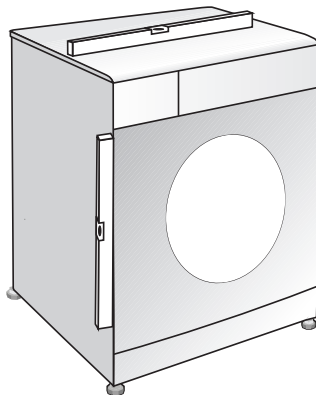

1. Ręcznie poluzuj nakrętki zabezpieczające nóżek pralki.

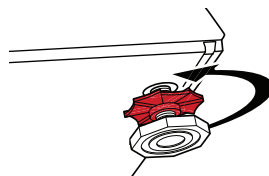

2. Ustaw nóżki tak, aby pralka stała równo.

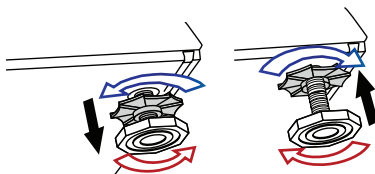

3. Ręcznie zakręć wszystkie nakrętki blokujące.

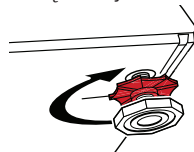



OSTRZEŻENIE: Nie używaj narzędzi do poluzowania nakrętek blokujących. W przeciwnym razie ulegną uszkodzeniu.

3.7. Połączenia elektryczne

Przyłącz pralkę do uziemionego gniazdka zabezpieczonego bezpiecznikiem 16 A. Firma nasza nie odpowiada za żadne szkody powstałe przy użytkowaniu tego urządzenia bez uziemienia zgodnie z przepisami miejscowymi.

- Połączenie musi być wykonane zgodnie z obowiązującymi przepisami krajowymi.
- Wtyczka przewodu zasilającego musi być dostępna po zainstalowaniu.
- Jeśli prąd zabezpieczenia w domu jest mniejszy niż 16 A, zleć wykwalifikowanemu elektrykowi zainstalowanie bezpiecznika 16 A.
- Napięcie podane w "Danych technicznych" musi być równe napięciu w sieci zasilającej mieszkanie.
- Do przyłączenia nie używaj przedłużaczy ani rozgałęźników.



OSTRZEŻENIE: Uszkodzone przewody zasilające musi wymienić autoryzowany agent serwisowy.

Transportowanie pralki

1. Przed transportem wyjmij wtyczkę z gniazdka.
2. Usuń przyłącza do zasilania w wodę i jej spustu.
3. Spuść całą pozostałą w pralce wodę. Patrz punkt 7.5.
4. Zainstaluj śruby zabezpieczające w kolejności odwrotnej do procedury ich wyjmowania; patrz 3.3.



OSTRZEŻENIE: Nie wolno transportować pralki bez śrub zabezpieczających umieszczonych we właściwych miejscach!





































OSTRZEŻENIE: Materiały opakowaniowe są niebezpieczne dla dzieci. Należy trzymać je w bezpiecznym miejscu poza zasięgiem dzieci.

4 Przygotowanie

4.1. Sortowanie prania

- Odzież przeznaczoną do prania należy posortować według typu tkaniny, koloru i stopnia zabrudzenia oraz dopuszczalnej temperatury prania.
- Zawsze przestrzegaj instrukcji z metek odzieży.

| SYMBOLE PRANIA | | | | | | | | | | | | |
|---|---------------------------|--|--|--|--|---|--|--|--|---|---|--|
|  PRANIE | Symbole prania w pralkach |  Pranie zwykłe |  Bez prasowania |  Wrażliwe - Pranie delikatne |  Pranie ręczne |  Nie nadaje się do prania |  Bez wirowania | | | | | |
| | Temperatury wody | Maksimum | 95°C | 70°C | 60°C | 50°C | 40°C | 30°C | | | | |
| | Symbol(e) | ●●● | ●● | ●● | ●●● | ●● | ● | | | | | |
|  SUSZENIE | Symbole suszenia |  Odpowiednie do suszarki |  Bez prasowania |  Wrażliwe / Suszenie delikatne |  Nie susz w suszarce |  Nie do suszenia |  Nie pierz chemicznie | | | | | |
| | Ustawienia suszenia |  W dowolnej temperaturze |  W wysokiej temperaturze |  W średniej temperaturze |  Przy niskiej temperaturze |  Bez podgrzewania |  Rozwiń do suszenia |  Położ do suszenia |  Rozwiń wilgotne do suszenia |  Położ w cieniu do suszenia |  Do prania chemicznego | |
|  PRASOWANIE | Prasowanie - |  Prasowanie w wysokiej temperaturze |  Prasowanie w średniej temperaturze |  Prasowanie w niskiej temperaturze |  Nie prasuj |  Prasuj bez pary | | | | | | |
| | Na sucho lub z parą | | | | | | | | | | | |
| | Temperatura maksymalna | 200 °C | | 150 °C | | 110 °C | | | | | | |
|  WYBIELANIE | |  Dozwolone są wszelkie środki wybielające. |  Można użyć wybielacza (podchlorynu sodu). |  Wybielacz niedozwolony |  Dozwolone wyłącznie wybielacze bez chloru | | | | | | | |

4.2. Przygotowanie rzeczy do prania

- Rzeczy do prania z elementami metalowymi, jak np. biustonosze ze stelażem drucianym, klamry pasków i metalowe guziki, uszkodzą pralkę. Usuń metalowe części lub pierz takie rzeczy w woreczkach do prania lub poszewkach na poduszkę.
- Wymij z kieszeni wszystkie przedmioty takie jak monety, długopisy i spinacze biurowe, oraz wywróć kieszenie na zewnątrz i oczyść szczoteczką. Przedmioty takie mogą zniszczyć pralkę lub powodować nadmierny hałas.
- Małe sztuki odzieży, takie jak skarpetki dziecięce i pończochy nylonowe, włóż do woreczka do prania lub poszewki na poduszkę.
- Firanki wkładaj nie gniotąc ich. Zdejmij klamerki i haczyki z firanek.
- Zapnij zamki błyskawiczne i wszystkie guziki oraz zaszyj miejsca rozerwane i naderwane.
- Produkty z metkami "do prania w pralce" lub "do prania ręcznego" pierz tylko w odpowiednim programie.
- Nie pierz rzeczy kolorowych razem z białymi. Nowa odzież bawełniana w ciemnym kolorze może mocno farbować. Należy ją prać oddzielnie.
- Uporczywe plamy należy właściwie wywabić przed rozpoczęciem prania. W razie niepewności, sprawdź w pralni chemicznej.
- Używaj tylko barwników/odbarwiaczy oraz środków zapobiegających osadzeniu się kamienia przeznaczonych do prania w pralkach. Zawsze przestrzegaj wskazówek na opakowaniu.
- Spodnie i delikatne ubrania pierz wywrócone na lewą stronę.
- Ubrania wykonane z wełny z angory przed praniem trzymaj kilka godzin w zamrażarce. Zredukuje to zbijanie się tkaniny.
- Rzeczy do prania, które miały intensywny kontakt z materiałami takimi jak mąka, wapno w proszku, mleko w proszku itp., należy wytrzeć przed włożeniem do pralki. Kurz i proszki z rzeczy do prania mogą się odkładać

na wewnętrznych częściach pralki i z czasem spowodować jej uszkodzenie.

4.3. Co można zrobić, aby oszczędzać energię.

Następujące informacje pomogą użytkownikowi pralkę w przyjazny środowisku naturalnemu i energooszczędny sposób.

- Używaj pralki wykorzystując pełną pojemność dopuszczalną w wybranym programie ale jej nie przeładuj, patrz "Tabela programów i zużycia".
- Zawsze postępuj zgodnie z instrukcjami na opakowaniu detergentu.
- Rzeczy mało zabrudzone pierz w niskich temperaturach.
- Do niewielkich ilości lekko zabrudzonego prania stosuj szybsze programy.
- Nie używaj prania wstępnego ani wysokich temperatur do prania rzeczy niezbyt zabrudzonych i niepoplamionych.
- Jeśli chcesz wysuszyć pranie w suszarce, wybierz najszybsze wirowane zalecane dla wybranego programu prania.
- Nie używaj więcej detergentu niż zaleca się na jego opakowaniu.

4.4. Uruchomienie

Przed uruchomieniem pralki upewnij się, że wszystkie przygotowania wykonano zgodnie z instrukcjami z rozdziałów "Ważne instrukcje zachowania bezpieczeństwa" oraz "Instalacja". Aby przygotować pralkę do prania wykonaj pierwszą operację z programu Drum Cleaning [Czyszczenie bębna]. Jeśli pralka ta nie jest wyposażona w program Drum Cleaning [Czyszczenie bębna], wykonaj procedurę Initial Use [Uruchomienie] wg metody opisanej w punkcie "7.2 Czyszczenie drzwiczek i bębna" tej instrukcji.

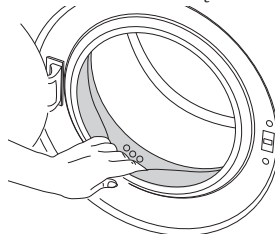

Przygotowanie



Użyj odkamieniacza dla pralek.



Ze względu na proces kontroli jakości w trakcie produkcji we wnętrzu pralki może pozostać trochę wody. Nie szkodzi to pralce.

4.5. Prawidłowa ilość wsadu

Maksymalna ładowność zależy od rodzaju tkaniny, stopnia zabrudzenia i wybranego programu prania. Pralka automatycznie dostosowuje ilość wody do wagi prania w bębnie.



OSTRZEŻENIE: Postępuj zgodnie z informacjami z "Tabeli programów i zużycia". Sprawność pralki spada przy jej przeładowaniu. Ponadto mogą wystąpić nadmierne drgania i hałas.

| Typ rzeczy do prania | Waga (g) |
|-----------------------|----------|
| Płaszcz kąpielowy | 1200 |
| Serwetka | 100 |
| Narzuta na łóżko | 700 |
| Prześcieradło | 500 |
| Powłóczka na poduszkę | 200 |
| Serweta stołowa | 250 |
| Ręcznik | 200 |
| Ręcznik do rąk | 100 |
| Suknia wieczorowa | 200 |
| Dzienna | 100 |
| Męski garnitur | 600 |
| Męska koszula | 200 |
| Męska piżama | 500 |
| Bluzka | 100 |

4.6. Ładowanie prania

1. Otwórz drzwiczki.
2. Włóż pranie, luźno układając je w pralce.
3. Przyciśnij drzwiczki aby je zamknąć, aż usłyszysz odgłos zamka. Upewnij się, że nic nie uwięzło w drzwiczkach.



W trakcie wykonywania programu drzwiczki pozostają zamknięte. Można je otworzyć dopiero po chwili od zakończeniu programu.



OSTRZEŻENIE: Jeśli pranie włożono do pralki nieprawidłowo, mogą wystąpić nadmierne drgania i hałas.

4.7. Dodaj detergent i środek zmiękczający.



Jeśli używasz detergentów, środków zmiękczających, krochmalu, barwników do tkanin, wybielaczy, lub odkamieniaczy, uważnie czytaj instrukcje ich producentów na opakowaniach i przestrzegaj sugerowanego dozowania. Jeśli masz miarkę do dozowania, używaj jej.

Szuflada na detergent

Szuflada na detergent składa się z trzech części:

- (1) do prania wstępnego
- (2) do prania głównego
- (3) na środek zmiękczający
- (*) ponadto w komorze na środek zmiękczający mieści się syfon.

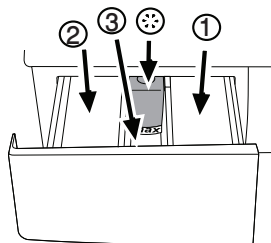

Detergent, środek zmiękczający i inne środki czyszczące

- Detergent i środek zmiękczający dodaj przed uruchomieniem programu piorącego.
- Nigdy nie zostawiaj szuflady dozownika detergentu otwartej, gdy program piorący jest w toku!
- Gdy używasz programu bez prania wstępnego nie dodawaj detergentu do komory prania wstępnego (komora nr "1").
- Gdy używasz programu z praniem wstępnym, nie nalewaj detergentu w płynie do komory prania wstępnego (komora nr "1").

Przygotowanie

- Nie wybieraj programu z praniem wstępnym, jeśli używasz detergentu w torebce lub dozownika detergentu. Detergent w torebce lub dozownik detergentu włóż bezpośrednio do bębna pralki razem z rzeczami do prania.
- Jeśli używasz detergentu w płynie nie zapomnij umieścić kubka na detergent w płynie do komory prania głównego (komora nr "2").

Wybór rodzaju detergentu

Rodzaj detergentu zależy od typu tkanin oraz ich koloru.

- Do prania rzeczy białych i kolorowych należy używać różnych detergentów.
- Odzież delikatna pierz tylko w detergentach specjalnych (detergenty w płynie, szampon do wełny, itp.) używanych wyłącznie do prania rzeczy delikatnych.
- Do prania odzieży w ciemnych barwach oraz kołder zaleca się użycie detergentu w płynie.
- Tkaniny wełniane należy prać przy użyciu środków przeznaczonych specjalnie do tego celu.



OSTRZEŻENIE:Należy stosować wyłącznie środki przeznaczone do prania w pralkach.



OSTRZEŻENIE:Nie używaj mydła w proszku.

Dostosowanie ilości detergentu

Konieczna ilość środka do prania zależy od ilości prania, stopnia zabrudzenia oraz twardości wody.

- Nie należy przekraczać dawek zalecanych przez producenta na opakowaniu detergentu, aby uniknąć problemów z nadmiarem piany, niedostatecznym stopniem wyplukania, kosztami, a także ochroną środowiska.
- Do prania niewielkich ilości rzeczy lub rzeczy lekko zabrudzonych używaj mniej detergentu.

Stosowanie środków zmiękczających

Nalej środek zmiękczający do właściwej komory szuflady na detergent.

- Nie przekraczaj maksymalnego poziomu oznaczonego (>max<) w komorze środka zmiękczającego.
- Jeżeli środek zmiękczający stracił swoją pierwotną płynność, należy rozcieńczyć go wodą przed waniem do komory dozownika.

Stosowanie detergentów w płynie

Jeśli wyrób zawiera kubek do detergentu w płynie:

- Upewnij się, że włożyłeś kubek na detergent w płynie do komory nr "2".
- Jeżeli detergent w płynie stracił swoją pierwotną płynność, należy rozcieńczyć go wodą przed waniem do kubka na detergent.



Jeśli wyrób nie zawiera kubka do detergentu w płynie:

- Nie używaj detergentu w płynie do prania wstępnego w programie z praniem wstępnym.
- Detergent w płynie plami odzież, jeśli użyje się go z funkcją opóźnionego startu. Jeśli zamierzasz użyć funkcji opóźnionego startu, nie używaj detergentu w płynie.

Stosowanie detergentu w żelu i w tabletkach

Przy użyciu tabletek, żelu i podobnych detergentów, stosuj się do następujących instrukcji.

- Jeśli detergent w żelu jest płynny, a pralka nie jest wyposażona w specjalny kubek na detergent w płynie, włóż detergent w żelu do komory na detergent do prania głównego w trakcie pierwszego poboru wody. Jeśli pralka jest wyposażona w kubek na detergent w płynie, napełnij kubek detergentem przed uruchomieniem programu.
- Jeśli detergent w żelu nie jest płynny lub jest w formie tabletki z kapsułką z płynem, włóż ją bezpośrednio do bębna przed praniem.

Przygotowanie

- Włóż tabletki detergentu do komory prania głównego (komora nr "2") lub bezpośrednio do bębna pralki przed praniem.



Resztki detergentu w tabletkach mogą pozostawać w komorze na detergent. W takim przypadku wkładaj detergent razem z rzeczami do prania, blisko dolnej części bębna przy przyszłych praniach.



Używaj detergentu w tabletkach lub w żelu bez wybierania funkcji prania wstępnego.

Stosowanie środka do usuwania kamienia

- W razie potrzeby użyj wyłącznie środka do usuwania kamienia przeznaczonego do pralek.

Stosowanie krochmalu

- Wlej krochmal w płynie, wsyp krochmal w proszku lub barwnik do komory na środek zmiękczający.
- Nie używaj środka zmiękczającego i krochmalu jednocześnie w tym samym cyklu prania.
- Po użyciu krochmalu wytrzyj wnętrze pralki wilgotną i czystą ściereczką.

Stosowanie wybielaczy

- Wybierz program z praniem wstępnym i dodaj środek wybielający na początku prania wstępnego. Nie dodawaj detergentu do komory prania wstępnego. Jako rozwiązanie alternatywne wybierz program z dodatkowym płukaniem i dodaj środek wybielający w trakcie pobierania przez pralkę wody z komory na detergent w trakcie pierwszego kroku płukania.
- Nie mieszaj środka wybielającego z detergentem.
- Używaj niewielkich ilości (ok. 50 ml) środka wybielającego i starannie wyplukaj pranie ponieważ powoduje on podrażnienia skóry. Nie wylewaj środka wybielającego wprost na rzeczy do prania i nie stosuj go do rzeczy kolorowych.
- Jeśli używasz wybielaczy tlenowych, wybierz program piorący w niższej temperaturze.
- Wybielacze na bazie utleniaczy można stosować razem z detergentami; jednakże jeśli różnią się od nich gęstością, najpierw wlej detergent do komory nr "2" w szufladzie na detergent i odczekaj, aż detergent spłynie, gdy pralka pobiera wodę. Dodaj środek wybielający z tej samej komory podczas gdy maszyna nadal pobiera wodę.

4.8. Rady dotyczące skutecznego prania

| | | Odzież | | | |
|----------------------------|---|--|--|--|---|
| | | Kolory i jasne i biały | Kolory | Ciemne kolory | Delikatna/wełniana/ jedwabna |
| | | (Zalecana temperatura zależna od stopnia zabrudzenia: 40-90°C) | (Zalecana temperatura zależna od stopnia zabrudzenia: zimna-40°C) | (Zalecana temperatura zależna od stopnia zabrudzenia: zimna-40°C) | (Zalecana temperatura zależna od stopnia zabrudzenia: zimna-30°C) |
| Stopień zabrudzenia | Bardzo zabrudzona (trudne do usunięcia plamy z trawy, kawy, owoców i krwi.) | Konieczne może być przygotowanie płam lub pranie wstępne. Proszki i płyny przeznaczone do prania białej odzieży należy używać w dawkach zalecanych do prania bardzo zabrudzonej odzieży. Do usuwania plam z gliny i ziemi oraz wrażliwych na wybielacze zaleca się stosowanie detergentów w proszku. | Proszki i płyny przeznaczone do prania kolorowej odzieży należy używać w dawkach zalecanych do prania bardzo zabrudzonej odzieży. Do usuwania plam z gliny i ziemi oraz wrażliwych na wybielacze zaleca się stosowanie detergentów w proszku. Używać detergentów bez wybielacza. | Płynne detergenty przeznaczone do prania kolorowej i ciemnej odzieży należy używać w dawkach zalecanych do prania bardzo zabrudzonej odzieży. | Do tkanin delikatnych zaleca się stosowanie detergentów w płynie. Wełna i jedwab muszą być prane w specjalnych detergentach przeznaczonych do prania wełny. |
| | Normalnie zabrudzona (Na przykład, zabrudzenia na kołnierzykach i mankietach) | Proszki i płyny przeznaczone do prania białej odzieży można używać w dawkach zalecanych do prania normalnie zabrudzonej odzieży. | Proszki i płyny przeznaczone do prania kolorowej odzieży można używać w dawkach zalecanych do prania normalnie zabrudzonej odzieży. Używać detergentów bez wybielacza. | Płynne detergenty przeznaczone do prania kolorowej i ciemnej odzieży należy używać w dawkach zalecanych do prania normalnie zabrudzonej odzieży. | Do tkanin delikatnych zaleca się stosowanie detergentów w płynie. Wełna i jedwab muszą być prane w specjalnych detergentach przeznaczonych do prania wełny. |
| | Lekko zabrudzona (Brak widocznych plam.) | Proszki i płyny przeznaczone do prania białej odzieży można używać w dawkach zalecanych do prania lekko zabrudzonej odzieży. | Proszki i płyny przeznaczone do prania kolorowej odzieży należy używać w dawkach zalecanych do prania lekko zabrudzonej odzieży. Używać detergentów bez wybielacza. | Płynne detergenty przeznaczone do prania kolorowej i ciemnej odzieży należy używać w dawkach zalecanych do prania lekko zabrudzonej odzieży. | Do tkanin delikatnych zaleca się stosowanie detergentów w płynie. Wełna i jedwab muszą być prane w specjalnych detergentach przeznaczonych do prania wełny. |

5 Obsługa pralki

5.1. Panel sterowania

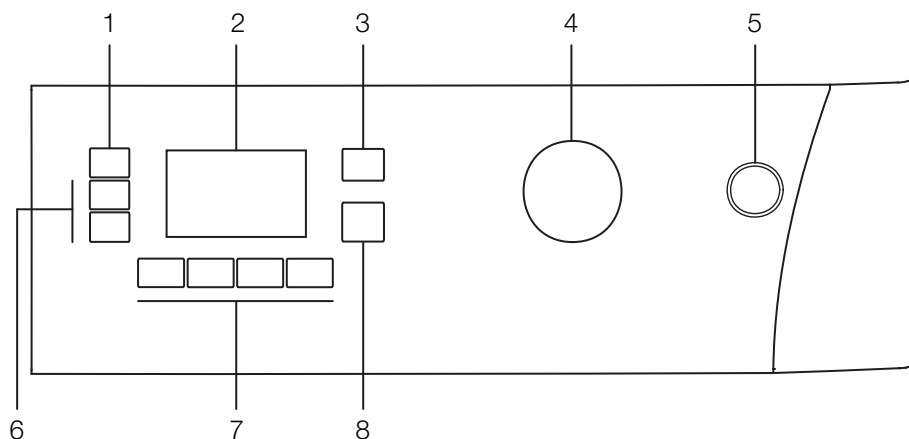

- 1 - Przycisk do nastawiania prędkości wirowania
- 2 - Wyświetlacz
- 3 - Przycisk nastawiania temperatury
- 4 - Pokrętko wyboru programów

- 5 - Przycisk On/Off [Wł./Wyt.]
- 6 - Przyciski opóźnionego startu (+/-)
- 7 - Przyciski funkcji pomocniczych
- 8 - Przycisk Start/Pauza/Cancel [Start/Pauza/Kasowanie]

5.2. Wyświetlane symbole

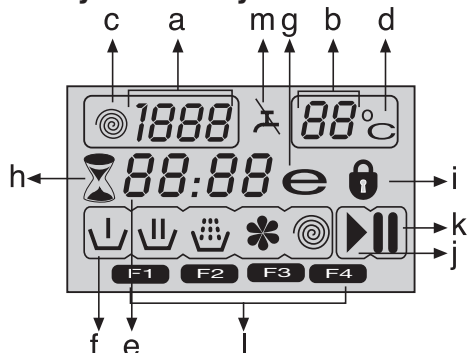

- a. - Wskaźnik prędkości wirowania
- b. - Wskaźnik temperatury
- c. - Symbol wirowania
- d. - Symbol temperatury
- e. - Wskaźnik czasu pozostałego i opóźnionego startu
- f. - Symbole wskaźnika programu (Pranie wstępne/ Pranie główne/ Płukanie/ Środek zmiękczący/ Wirowanie)
- g. - Symbol prania oszczędnego

- h. - Symbol opóźnionego startu
- i. - Symbol zamknięcia drzwiczek
- j. - Symbol startu
- k. - Symbol wstrzymania
- l. - Symbole funkcji pomocniczych
- m. - Symbol braku wody

5.3. Przygotowanie pralki

1. Upewnij się, że węże są ściśle zamocowane.
2. Wepnij wtyczkę przewodu sieciowego do gniazdka.
3. Całkowicie odkręć kran.
4. Załaduj pranie do pralki.
5. Dodaj detergent i środek zmiękczący do tkanin.

5.4. Wybieranie programu

- Wybierz program odpowiedni do typu rzeczy do prania, ich ilości, oraz stopnia zabrudzenia zgodnie z "Tabelą programów i zużycia" oraz poniższą tabelą temperatur.

| | |
|-----------------|---|
| 90°C | Bardzo zabrudzona biała bawełna lub len. (bieżniki, obrusy, ręczniki, pościel, itp.) |
| 60°C | Normalnie odzież zabrudzona, kolorowa, nieblaknąca, bawełny lub z włókien sztucznych (koszule, koszule nocne, piżamy, itp.) oraz lekko zabrudzona bielizna osobista, stołowa, lub pościelowa itd. |
| 40°C-30°C-Zimno | Pranie mieszane, w tym tkaniny delikatne (firanki z muślinu, itp.), syntetyczne i wełniane |

- Następnie wybierz odpowiedni program przyciskiem wyboru programu.

 Granicę zastosowania programu wyznacza maksymalną prędkość wirowania danego rodzaju tkaniny.

 Przy wyborze programu zawsze uwzględniaj rodzaj tkaniny, kolor, stopień zabrudzenia oraz dopuszczalną temperaturę wody.

 Należy zawsze wybierać najniższą wymaganą temperaturę. Wyższa temperatura oznacza większe zużycie energii.

 Aby uzyskać więcej szczegółów o programach prania, patrz "Tabela programów i zużycia"

5.5 Programy główne

Zależnie od rodzaju tkaniny stosuj następujące programy główne.

• Bawełna

Program ten służy do prania rzeczy bawełnianych (np. prześcieradeł, pościeli oraz poszewek na poduszki, ręczników, szlafroków, bielizny itp.). Tkaniny zostaną poddane energicznemu praniu w długim cyklu prania.

• Syntetyki

Program ten służy do prania odzieży z włókien sztucznych (koszule, bluzki, rzeczy z bawełny z domieszka włókien sztucznych, itp.) Pierze łagodnie i w krótszych cyklach w porównaniu do

programu Bawełna.

Do prania firanek i tiulu służy program Synthetic 40°C [Syntetyczne 40°C] z praniem wstępnym i funkcją ochrony przed zagniataniem. Ponieważ ich siatkowa faktura powoduje obfite pienienie się, woale/tiule pierze się przy niewielkiej ilości detergentu w komorze prania głównego. Nie dodawaj detergentu do komory prania wstępnego.

• Wełna

Program ten służy do prania odzieży wełnianej. Dobierz odpowiednią temperaturę zgodnie ze wskazaniem na metkach odzieży. Używaj detergentów odpowiednich do prania tkanin wełnianych.

5.6. Programy dodatkowe

W przypadkach specjalnych do dyspozycji są programy dodatkowe.

 Programy dodatkowe mogą się różnić w zależności od modelu pralki.

• Bawełna Eco

Normalnie zabrudzone tkaniny bawełniane i lniane można prać w tym programie przy największej oszczędności energii i wody w porównaniu z innymi programami prania bawełny. Rzeczywista temperatura wody może być inna niż deklarowana temperatura cyklu prania. Na ostatnich etapach programu jego trwanie może ulec automatycznemu skróceniu, jeśli prana jest mniejsza ilość (np. połowa wsadu lub mniej). W takim przypadku dalszemu zmniejszeniu ulegnie ilość zużywanej energii i wody, dzięki czemu pranie będzie jeszcze bardziej oszczędne. Funkcję tę mają modele z wyświetlaczem pozostałego czasu prania.

• BabyProtect

Program ten służy do prania ubranek dziecięcych oraz rzeczy noszonych przez osoby cierpiące na alergię. Dłuższy czas nagrzewania i dodatkowy krok płukania zapewniają zwiększenie poziomu higieny.

• Pranie ręczne

Program ten służy do prania odzieży wełnianej/delikatnej z metką "nie nadaje się do prania w pralce", dla której zaleca się pranie ręczne. Pierze bardzo łagodnie, aby nie uszkodzić odzieży.

Obsługa pralki

• **Codzienne szybkie**

Program ten służy do szybkiego prania lekko zabrudzonej odzieży bawełnianej.

• **Xpress Super Short**

Program ten służy do szybkiego prania niewielkiej ilości lekko zabrudzonej odzieży bawełnianej.

• **Ciemne Ubrania**

Program ten stosuje się do prania rzeczy w ciemnych kolorach oraz rzeczy, których blaknięcia chce się uniknąć. Pranie wykonuje się przy niewielu ruchach mechanicznych i niskich temperaturach. Do prania rzeczy w ciemnych kolorach zaleca się użycie detergentu w płynie lub szamponu do welen.

• **Mix 40**

Program ten służy do prania odzieży bawełnianej i z włókien syntetycznych wraz z ich sortowaniem.

• **Koszule**

Program ten służy do prania razem koszul bawełnianych oraz z włókien sztucznych lub z domieszką włókien sztucznych.

• **Odświeżanie**

Program ten służy do usuwania nieprzyjemnego zapachu z rzeczy noszonych tylko raz i niezabrudzonych ani niezaplamionych.

• **Eco Clean**

Program ten, łagodniejszy dla środowiska naturalnego i oszczędniej zużywające naturalne zasoby, służy do szybkiego i oszczędnego prania lekko zabrudzonych i niezaplamionych rzeczy bawełnianych (maks. 3,5 kg.).



Zaleca się użycie detergentu piorącego w płynie lub żelu.

• **Self Clean**

Program ten służy do regularnego (raz na 1-2 miesiące) czyszczenia bębna i zapewnienia wymaganej higieny. Program ten uruchamia się przy pustej pralce. Aby uzyskać lepsze rezultaty, do komory II na detergent nasyp środka do usuwania kamienia z pralek. Po zakończeniu programu zostaw drzwiczki uchylone, aby wysuszyć wnętrze pralki.



Program ten nie służy do prania. Jest to program do konserwacji pralki.



Nie uruchamiaj tego programu, jeśli pralka nie jest pusta. Jeśli jednak spróbujesz, pralka wykryje, że jest coś w jej wnętrzu, i wyłączy program.

5.7. Programy specjalne

Do szczególnych zastosowań do dyspozycji są następujące programy.

• **Płukanie**

Program ten stosuje się, gdy chce się oddzielnie płukać lub krochmalić pranie.

• **Wirowanie + Odpompowanie**

Program ten służy do wykonania dodatkowego cyklu wirowania prania lub do odpompowania wody z pralki.

Przed uruchomieniem tego programu wybrać żądaną prędkość wirowania i nacisnąć przycisk „Start/Wstrzymaj/Anuluj”. Pranie zostanie odwirowane z nastawioną prędkością i spuszczone odwirowana zeń woda.

Jeśli chcesz tylko spuścić wodę bez odwirowania prania, wybierz program Pump+Spin, a następnie przy pomocy przycisku Spin Speed Adjustment [Nastawianie prędkości wirowania] wybierz funkcję No Spin [Bez wirowania]. Naciśnij przycisk Start/Pauza/Kasowanie.



Do tkanin delikatnych należy stosować mniejszą prędkość wirowania.

5.8. Wybieranie temperatury

Po wybraniu nowego programu wskaźnik temperatury wyświetla maksymalną temperaturę dla tego programu.

Aby zmniejszyć temperaturę, należy ponownie nacisnąć przycisk Temperature Adjustment [Nastawianie temperatury]. Temperatura zmniejsza się co 10° a w końcu na wyświetlaczu pojawia się symbol "°" oznaczający opcję prania na zimno.

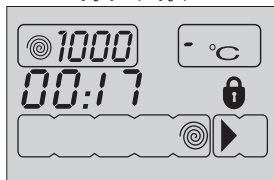

Jeśli dojdiesz do opcji prania na zimno i ponownie naciśniesz przycisk nastawiania temperatury, na wyświetlaczu pojawi się temperatura zalecana dla wybranego programu. Ponownie naciśnij przycisk Temperature Adjustment [Nastawianie temperatury], aby ją obniżyć.

Symbol prania oszczędnego

Oznacza programy i temperatury służące do oszczędzania energii.



Symbolu prania oszczędnego nie można wybrać w programach Intensive [Pranie intensywne] i Hygiene [Pranie higieniczne], ponieważ dla zapewnienia higieny piorą one dłużej i w wyższych temperaturach. Podobnie symbolu prania oszczędnego nie można wybrać w programach Baby [Ubranka dziecięce], Refresh [Odświeżanie], Drum Cleaning [Czyszczenie bębna], Spin [Wirowanie] i Rinse [Płukanie].

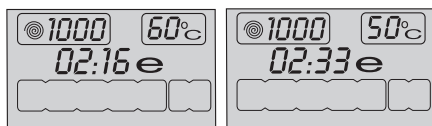

5.9 Wybór prędkości wirowania

Po wybraniu nowego programu wskaźnik wirowania wyświetla zalecaną prędkość wirowania w wybranym programie.

Aby zmniejszyć prędkość wirowania, należy nacisnąć przycisk Spin Speed Adjustment [Nastawianie prędkości wirowania]. Prędkość wirowania zmniejsza się stopniowo. Następnie, zależnie od modelu pralki, na wyświetlaczu pojawią się opcje "Rinse Hold" [Zatrzymanie płukania] i "No Spin" [Bez wirowania]. Objasnienie tych opcji znajdziesz w rozdziale "Wybór funkcji pomocniczych".



Opcję Rinse Hold [Zatrzymania płukania] oznacza symbol "LJ", opcję zaś No Spin [Bez wirowania] oznacza symbol "°".

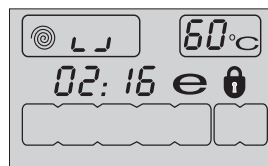

5.10. Tabela programów i zużycia

| PL | | | | | | | Funkcja pomocnicza | | | | | |
|------------------------|------|----------------------|------------------|-----------------------------|-------------------|----------------|--------------------|---------------|---------------|----------------------|---------------|-----------------------------|
| Program (°C) | | Maksymalny wsad (kg) | Zużycie wody (l) | Zużycie energii (kWh/godz.) | Prędkość maks.*** | Pranie Wstępne | Szybkie Pranie | Płukanie Plus | Bez Zagnieceń | Zatrzymanie płukania | Funkcja Pupil | Wybór zakresu temperatur °C |
| Bawełna | 90 | 7 | 70 | 2.10 | 1600 | • | • | • | • | • | • | 90-Na zimno |
| Bawełna | 60 | 7 | 70 | 1.40 | 1600 | • | • | • | • | • | • | 90-Na zimno |
| Bawełna | 40 | 7 | 70 | 0.70 | 1600 | • | • | • | • | • | • | 90-Na zimno |
| BabyProtect | 90 | 7 | 70 | 2.00 | 1600 | | | * | | • | | 90-30 |
| Bawełna Eco | 60** | 7 | 48 | 1.00 | 1600 | | | | | • | | 60-Na zimno |
| Bawełna Eco | 60** | 3.5 | 39 | 0.77 | 1600 | | | | | • | | 60-Na zimno |
| Bawełna Eco | 40** | 3.5 | 39 | 0.75 | 1600 | | | | | • | | 60-Na zimno |
| Bawełna Eco | 40 | 7 | 60 | 0.84 | 1600 | | | | | • | | 60-Na zimno |
| Syntetyki | 60 | 3 | 45 | 1.09 | 1200 | • | • | • | • | • | • | 60-Na zimno |
| Syntetyki | 40 | 3 | 45 | 0.45 | 1200 | • | • | • | • | • | • | 60-Na zimno |
| Pranie Eco (Eco Clean) | 20 | 3.5 | 35 | 0.16 | 1600 | | | | | • | | 20 |
| Mix 40 | 40 | 3 | 45 | 0.50 | 1200 | • | • | • | • | • | • | 40-Na zimno |
| Koszule | 40 | 3 | 45 | 0.50 | 800 | • | • | • | * | • | | 60-Na zimno |
| Xpress Super Short | 30 | 2 | 35 | 0.10 | 1400 | | | • | | • | | 30-Na zimno |
| Codzienne szybkie | 90 | 7 | 60 | 1.80 | 1400 | | | • | | • | | 90-Na zimno |
| Codzienne szybkie | 60 | 7 | 60 | 1.00 | 1400 | | | • | | • | | 90-Na zimno |
| Codzienne szybkie | 30 | 7 | 70 | 0.20 | 1400 | | | • | | • | | 90-Na zimno |
| Wełna | 40 | 1.5 | 42 | 0.20 | 1200 | | | • | | • | | 40-Na zimno |
| Pranie Ręczne | 30 | 1 | 30 | 0.15 | 1200 | | | | | | | 30-Na zimno |
| Ciemne Ubrania | 40 | 3 | 65 | 0.55 | 1200 | | | * | | • | | 40-Na zimno |
| Self Clean | 70 | - | 90 | 1.70 | 800 | | | * | | | | 70 |
| Odświeżanie | - | 2 | 20 | 0.03 | 1200 | | | | | • | | - |

Obsługa pralki

• : Do wyboru

* : Wybrane automatycznie, bez możliwości cofnięcia.

** : Etykieta Programu Energetycznego (EN 60456 Ed.3)

*** Jeśli maksymalna prędkość wirowania tej pralki jest niższa od tej wartości, można wybrać prędkość wirowania tylko do maksymalnej prędkości wirowania.

- : Maksymalne ilości prania podano w opisie programów.



** „Eko Bawełna 40°C i Eko Bawełna 60°C są cyklami standardowymi.” Cykle te znane są jako

‘standardowy cykl bawełna 40°’ i ‘standardowy cykl bawełna 60°C’ oznaczone symbolami  

 na panelu.



Funkcje pomocnicze podane w tabeli mogą się różnić zależnie od modelu pralki.



Zużycie wody i energii może różnić się zależnie od ciśnienia wody, jej twardości oraz temperatury, temperatury otoczenia, typu i ilości rzeczy do prania, wyboru funkcji pomocniczych i prędkości wirowania oraz wahań napięcia w sieci elektrycznej.



Czas trwania prania przy użyciu wybranego programu można zobaczyć na wyświetlaczu pralki. To normalne, że mogą wystąpić niewielkie różnice pomiędzy czasem pokazanym na wyświetlaczu a rzeczywistym czasem trwania prania.

“Producent może zmienić wybór funkcji pomocniczych. Może dodać nowe funkcje lub usunąć funkcje obecne.»

«Prędkości wirowania tej pralki mogą różnić się w różnych programach, jednak nie mogą przekroczyć jej maksymalnej prędkości wirowania.»

5.11. Wybieranie funkcji pomocniczych

Wybierz żądane funkcje pomocnicze przed uruchomieniem programu. Ponadto, gdy pralka pracuje, można także wybrać lub skasować funkcje pomocnicze odpowiednie do wykonywanego programu naciskając przycisk "Start/Pauza/Kasowanie". W tym celu pralka musi wykonywać krok przed funkcją pomocniczą, którą chcesz wybrać lub skasować.

Zależnie od programu naciśnij przycisk a, b, c lub d aby wybrać żądaną funkcję pomocniczą. Na wyświetlaczu pojawi się symbol wybranej funkcji pomocniczej.



Niektórych funkcji nie można wybierać jednocześnie. Jeśli przed uruchomieniem pralki wybierze się drugą funkcję pomocniczą sprzeczną z pierwszą, funkcja wybrana jako pierwsza zostanie anulowana, zaś wybrana jako druga pozostanie czynna. Na przykład, jeśli po wybraniu Prewash [Pranie wstępne] zechcesz wybrać Quick Wash [Pranie szybkie], Prewash [Pranie wstępne] ulegnie anulowaniu, a Quick Wash [Pranie szybkie] pozostanie czynne.



Nie można wybrać funkcji pomocniczej, która nie jest zgodna z danym programem. (Patrz "Tabela programów i zużycia")



Przyciski funkcji dodatkowych mogą się różnić w zależności od modelu pralki.

• Pranie wstępne

Pranie wstępne warto stosować tylko do rzeczy bardzo zabrudzonych. Rezygnując z prania wstępnego oszczędza się energię, wodę, proszek do prania i czas.

Po wybraniu tej funkcji (a) na wyświetlaczu pojawi się F1.

• Szybkie Pranie

Funkcji tej można używać przy programach Cottons [Bawełna] i Synthetics [Włókna sztuczne]. Skraca ona czas prania rzeczy lekko zabrudzonych, a także zmniejsza liczbę etapów ich płukania.

Po wybraniu tej funkcji (b) na wyświetlaczu pojawi się F2.



Po wybraniu tej funkcji pralkę należy załadować połową maks. dopuszczalnego wsadu podanego w tabeli programów.

• Płukanie Plus

Funkcja ta umożliwi wykonanie dodatkowego płukania po tym wykonanym po praniu głównym. Tym samym można ograniczyć zagrożenie skór wrażliwych (dzieci, alergików, itp.) oddziaływaniem niewielkich pozostałości detergentu.

Po wybraniu tej funkcji (c) na wyświetlaczu pojawi się F3.

• Bez Zagnieceń

Funkcja ta zmniejsza zagniecenie odzieży w praniu. W tym celu ogranicza ruchy bębna i prędkość wirowania. Ponadto pranie odbywa się w dużej ilości wody.

Po wybraniu tej funkcji (d) na wyświetlaczu pojawi się F4.

• Zatrzymanie płukania

Jeżeli użytkownik nie chce wyładować prania zaraz po zakończeniu programu, można użyć funkcji zatrzymania płukania w wodzie z płukania ostatecznego, aby zapobiec zagnieceniu odzieży, które następuje, gdy w pralce nie ma wody. Jeśli chcesz spuścić wodę bez wirowania, po zakończeniu tego procesu naciśnij przycisk "Start/Pauza/Kasowanie". Program na nowo podejmie i zakończy działanie po spuszczeniu wody.

Jeśli chcesz odwirować pranie przetrzymywane w wodzie, nastaw Spin Speed [Prędkość wirowania] i naciśnij przycisk Start/Pauza/Kasowanie. Program na nowo podejmie działanie. Woda zostaje spuszczana, pranie odwirowane, a program zakończony.

Obsługa pralki

• Funkcja Pupil

Funkcja ta pomaga skuteczniej usuwać włosie zwierząt domowych pozostałe na ubraniach. Wybranie tej funkcji dodaje do zwykłego programu kroki prania wstępnego i dodatkowego płukania. A zatem pranie wykonuje się w większej ilości wody (30%) i skuteczniej usuwa się włosie zwierząt domowych.



Nie wolno myć zwierząt domowych w pralce.

5.12 Wyświetlacz czasu

W trakcie wykonywaniu programu na wyświetlaczu wyświetlany jest czas pozostały do jego zakończenia. Czas wyświetla się w formacie godzin i minut "01:30".



Czas trwania programu może się różnić od podanego w "Tabeli programów i zużycia" zależnie od ciśnienia wody, jej twardości oraz temperatury, temperatury otoczenia, ilości i rodzaju prania, wybranych funkcji pomocniczych oraz wahań napięcia w sieci zasilającej.

Opóźniony start

Funkcja ta opóźnia uruchomienie programu o czas do 24 godzin. Czas opóźnienia startu można zwiększać o odcinki 30 minutowe.



Nie należy stosować detergentu w płynie, jeśli ustawiło się funkcję prania z opóźnieniem! Grozi to zaplamieniem odzieży.

1. Otwórz drzwiczki, umieść pranie w pralce i wsyń detergent, itp.
2. Nastaw program prania, temperaturę, prędkość wirowania oraz, jeśli potrzeba, funkcje pomocnicze.
3. Nastaw żądany czas zwłoki naciskając przyciski Delayed Start [Opóźniony start] + lub -. Miga symbol opóźnionego startu

4. Naciśnij przycisk Start/Pauza/Kasowanie. Rozpoczyna się odliczanie zwłoki czasowej. Symbol opóźnionego startu pali się ciągle. Pojawia się symbol startu ":" w środku wyświetlanego czasu opóźnienia startu zaczyna migać.



W okresie ustawionej zwłoki czasowej można włożyć dodatkową odzież do pralki. Wraz z końcem odliczania zwłoki czasowej znika symbol opóźnionego startu, rusza cykl pralniczy, a na wyświetlaczu pojawia się czas trwania wybranego programu.

Zmiana zwłoki czasowej

Jeśli chcesz zmienić zwłokę czasową w trakcie odliczania:

1. Naciśnij przycisk Start/Pauza/Kasowanie. ":" w środku wyświetlanego czasu opóźnienia startu przestaje migać. Pojawia się symbol wstrzymania Miga symbol opóźnionego startu Znika symbol startu
2. Nastaw żądany czas zwłoki naciskając przyciski Delayed Start [Opóźniony start] + lub -.
3. Naciśnij przycisk Start/Pauza/Kasowanie. Symbol opóźnionego startu pali się ciągle. Znika symbol wstrzymania. Pojawia się symbol startu
4. ":" w środku wyświetlanego czasu opóźnienia startu zaczyna migać.

Anulowanie funkcji Delayed Start [Opóźniony start]

Aby anulować odliczanie zwłoki czasowej i od razu uruchomić program:

1. Naciśnij przycisk Start/Pauza/Kasowanie. ":" w środku wyświetlanego czasu opóźnienia startu przestaje migać.
2. Znika symbol startu Miga symbol pauzy i opóźnionego startu.
3. Skróć czas zwłoki naciskając przycisk Delayed Start [Opóźniony start]. Czas trwania programu pojawia się po 30 minutach.
4. Naciśnij przycisk „Start/Wstrzymaj/Anuluj”, aby rozpocząć program.

5.13. Uruchomianie programu

1. Naciśnij przycisk „Start/Wstrzymaj/Anuluj”, aby rozpocząć program.
2. Zapali się symbol startu oznaczający uruchomienie programu.
3. Zamykają się drzwiczki i na wyświetlaczu pojawia się symbol zamknięcia drzwiczek.
4. Na wyświetlaczu pojawia się symbol kroku, od którego ruszył dany program (Pranie wstępne, Pranie główne, Płukanie, Środek zmiękczący i Wirowanie).

5.14 Przebieg programu

Postęp wykonywaniu programu oznacza zestaw symboli na wyświetlaczu.

Odnosne symbole pojawiają się na wyświetlaczu na początku każdego kroku programu i wszystkie symbole palą się aż do ukończenia programu. Symbol najdalej na prawo pokazuje obecny krok programu.

Pranie wstępne

Jeśli wybierze się funkcje pomocniczą Pranie wstępne, na wyświetlaczu pojawia się jej symbol oznaczający rozpoczęcie tego kroku programu.

Pranie główne

Na wyświetlaczu pojawia się symbol prania głównego oznaczający rozpoczęcie tego kroku programu.

Płukanie

Na wyświetlaczu pojawia się symbol płukania oznaczający rozpoczęcie tego kroku programu.

Środek zmiękczący

Na wyświetlaczu pojawia się symbol środka zmiękczonego oznaczający rozpoczęcie tego kroku programu.

Wirowanie

Pojawia się na początku kroku wirowania końcowego i pali się w trakcie specjalnych programów Wirowania i Pompowania.



Jeśli pralka nie przechodzi do kroku wirowania, uruchomiona być może funkcja zatrzymania płukania lub być może uruchomiony został system wykrywania nierównomiernego obciążenia skutkiem nierównomiernego rozłożenia prania w palce.

5.15. Zamek drzwiczek

Drzwiczki pralki zaopatrzone w zamek zapobiegający ich otwarciu w przypadku, gdy poziom wody jest nieodpowiedni.

Symbol zamknięcia drzwiczek pojawia się, gdy drzwiczki zostają zamknięte. Symbol ten będzie migał do chwili, gdy drzwiczki są gotowe do otwarcia po zakończeniu programu lub przejściu pralki w stan pauzy. W tym kroku nie próbuj otwierać drzwiczek siłą. Symbol ten zniknie, gdy można będzie otworzyć drzwiczki. Gdy symbol ten zniknie, można otworzyć drzwiczki.

5.16. Zmiana wyboru po rozpoczęciu programu

Przełączanie pralki w tryb wstrzymania

Naciśnij przycisk „Start/Pauza/Kasowanie”, aby przełączyć pralkę w tryb pauzy. Symbol pauzy pojawia się na wyświetlaczu oznaczając przejście maszyny w stan pauzowania. Znika symbol startu

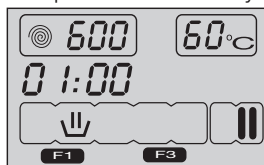

Zmiana ustawień prędkości i temperatury dla funkcji pomocniczych.

Zależnie od kroku, jaki osiągnął program, można skasować lub uruchomić funkcje pomocnicze; patrz "Wybór funkcji pomocniczych".

Można także zmienić nastawienia prędkości i temperatury; patrz "Wybór prędkości wirowania" oraz "Wybór temperatury".

Dodawanie lub odejmowanie prania

1. Naciśnij przycisk „Start/Pauza/Kasowanie”, aby przełączyć pralkę w tryb pauzy. Migać będzie lampka śledzenia kroku programu, w trakcie wykonywania którego pralka została przełączona w tryb pauzowania.
2. Odczekaj, aż będzie można otworzyć drzwiczki.
3. Otwórz drzwiczki i dodaj pranie do bębna lub wyjmij je z niego.
4. Zamknij drzwiczki.
5. Jeśli trzeba, zmień nastawienia funkcji pomocniczych, temperatury i prędkości.

Obsługa pralki

6. Naciśnij przycisk „Start/Wstrzymaj/Anuluj”, aby uruchomić pralkę.



Drzwiczki się nie otworzą przy wysokiej temperaturze wody w pralce, lub jej poziom przekracza poziom otwarcia drzwiczek.

5.17. Child Lock [Blokada dostępu dzieci]

Aby zapobiec zabawom dzieci z pralką użyj funkcji blokady dostępu dzieci. W ten sposób zapobiega się wszelkim zmianom w uruchomionym programie.



Przy załączonym Child Lock [Blokada dostępu dzieci] pralkę można można załączać i wyłączać pralkę przyciskiem On / Off [Zał./Wył.]. Gdy ponownie załączysz pralkę, program ruszy od miejsca, w którym został zatrzymany.

Aby załączyć blokadę dostępu dzieci:

Naciśnij i przez 3 sekundy przytrzymaj przyciski funkcji pomocniczych 2. oraz 4.. Na wyświetlaczu pojawia się "Con".



Ten sam komunikat pojawi się na wyświetlaczu, gdy przy załączonej blokadzie dostępu dzieci naciśnie się dowolny przycisk.

Aby wyłączyć blokadę dostępu dzieci:

Naciśnij i przez 3 sekundy przytrzymaj przyciski funkcji pomocniczych 2. oraz 4.. Na wyświetlaczu pojawia się "COFF".

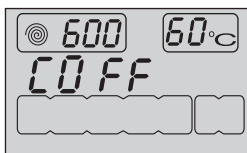

Nie zapomnij wyłączyć blokady dostępu dzieci po zakończeniu programu, jeśli przedtem ją załączono. W przeciwnym razie pralka nie pozwoli na wybranie nowego programu.

5.18. Anulowanie programu

Naciśnij i na 3 sekundy przytrzymaj przycisk Start/Pauza/Kasowanie. Miga symbol startu Nadal pali się symbol kroku, na którym skasowano program. "Na wyświetlaczu pojawia się End" [Koniec] i program zostaje skasowany.



Jeśli chcesz otworzyć drzwiczki po skasowaniu programu, ale nie można ich otworzyć z powodu zbyt wysokiego poziomu wody w pralce, nastaw pokrętko wyboru programów na program Pump+Spin [Pompowanie+Wirowanie] i spuść wodę z pralki.

5.19 Pralka jest w trybie zatrzymania płukania.

Gdy pralka jest w trybie zatrzymania płukania, miga symbol wirowania i pali się symbol pauzy.

Jeśli chcesz odwirować pranie, gdy pralka jest w tym trybie:

Nastaw prędkość wirowania i naciśnij przycisk Start/Pauza/Kasowanie. Znika symbol pauzy i pojawia się symbol startu. Powraca wykonywanie programu, woda zostaje spuszczone i pranie jest wirowane.

Jeśli chcesz tylko spuścić wodę, bez wirowania: Wystarczy nacisnąć przycisk Start/Pauza/Kasowanie. Znika symbol wstrzymania. Pojawia się symbol startu Powraca wykonywanie programu i tylko woda zostaje spuszczone.

5.20. Koniec programu

Po ukończeniu programu na wyświetlaczu pojawia się "End" [Koniec]. Symbol danego kroku programu pali się nadal. Funkcje pomocnicze, prędkość wirowania oraz temperatura wybrane na początku programu nadal pozostają wybrane.

5.21. Pralka ta wyposażona jest w “tryb gotowości “

Jeśli nie uruchomi się żadnego programu, lub pralka czeka bezczynnie załączona przyciskiem Zał./Wył., lub jeśli jest w trakcie wybierania programu i przez ok. 2 minuty nie jest wykonywana żadna inna operacja po zakończeniu wybranego programu, pralka automatycznie przełączy się w tryb oszczędzania energii. Lampki wskaźników ściemniają. Ponadto, jeśli pralka ta wyposażona jest w wyświetlacz pokazujący czas trwania programu, wyświetlacz wyłączy się całkowicie. Za obróceniem pokrętki wyboru programów lub za naciśnięciem dowolnego lampki i wyświetlacz powróci do poprzedniego stanu. Wartości wybrane w trakcie wychodzenia z trybu energooszczędnego mogą się zmienić. Przed uruchomieniem tego programu sprawdź, czy wartości te są właściwe. W razie potrzeby skoryguj je. To nie jest usterka.

6 Skrócona instrukcja obsługi

6.1. Przygotowanie pralki

1. Upewnij się, że węże są ściśle zamocowane.
2. Wepnij wtyczkę przewodu sieciowego do gniazdk.
3. Całkowicie odkręć kran.
4. Załaduj pranie do pralki.
5. Dodaj detergent i środek zmiękczający do tkanin.

6.2. Wybieranie programu

Wybierz program odpowiedni do typu rzeczy do prania, ich ilości, oraz stopnia zabrudzenia zgodnie z "Tabelą programów i zużycia" oraz poniższą tabelą temperatur.

6.3. Wybieranie funkcji pomocniczych

Wybierz żądane funkcje pomocnicze przed uruchomieniem programu. Ponadto, gdy pralka pracuje, można także wybrać lub skasować funkcje pomocnicze odpowiednie do wykonywanego programu naciskając przycisk "Start/Pauza/Kasowanie". W tym celu pralka musi wykonywać krok przed funkcją pomocniczą, którą chcesz wybrać lub skasować.

6.4. Uruchomianie programu

1. Naciśnij przycisk „Start/Wstrzymaj/Anuluj”, aby rozpocząć program.
2. Zapali się symbol startu oznaczający uruchomienie programu.
3. Zamykają się drzwiczki i na wyświetlaczu pojawia się symbol zamknięcia drzwiczek.
4. Na wyświetlaczu pojawia się symbol kroku, od którego ruszył dany program (Pranie wstępne, Pranie główne, Płukanie, Środek zmiękczający i Wirowanie).

6.5. Koniec programu

Po ukończeniu programu na wyświetlaczu pojawia się "End" [Koniec]. Symbol danego kroku programu pali się nadal. Funkcje pomocnicze, prędkość wirowania oraz temperatura wybrane na początku programu nadal pozostają wybrane.

6.6. Anulowanie programu

Naciśnij i na 3 sekundy przytrzymaj przycisk Start/Pauza/Kasowanie. Miga symbol startu. Nadal pali się symbol kroku, na którym skasowano program. "Na wyświetlaczu pojawia się "End" [Koniec] i program zostaje skasowany.

6.7. Child Lock [Blokada dostępu dzieci]

Aby zapobiec zabawom dzieci z pralką użyj funkcji blokady dostępu dzieci. W ten sposób zapobiega się wszelkim zmianom w uruchomionym programie.



Przy załączonym Child Lock [Blokada dostępu dzieci] pralkę można można załączać i wyłączać pralkę przyciskiem On / Off [Za./Wyt.]. Gdy ponownie załączysz pralkę, program ruszy od miejsca, w którym został zatrzymany.

Aby załączyć blokadę dostępu dzieci:

Naciśnij i przez 3 sekundy przytrzymaj przyciski funkcji pomocniczych 2. oraz 4. . Na wyświetlaczu pojawia się "Con".



Ten sam komunikat pojawi się na wyświetlaczu, gdy przy załączonej blokadzie dostępu dzieci naciśnię się dowolny przycisk.

Aby wyłączyć blokadę dostępu dzieci:

Naciśnij i przez 3 sekundy przytrzymaj przyciski funkcji pomocniczych 2. oraz 4. . Na wyświetlaczu pojawia się "COFF".



Nie zapomnij wyłączyć blokady dostępu dzieci po zakończeniu programu, jeśli przedtem ją załączyłeś. W przeciwnym razie pralka nie pozwoli na wybranie nowego programu.

7 Konserwacja i czyszczenie

Okres użytkowania pralki wydłuża się, a częste występowanie problemów zmniejsza, jeśli pralkę czyści się z regularną częstotliwością.

7.1. Czyszczenie szuflady na detergent

Aby zapobiec zbieraniu się detergentu z upływem czasu, z regularną częstotliwością (co 4 - 5 cykli prania) czyść szufladę na detergent tak, jak pokazano to poniżej.

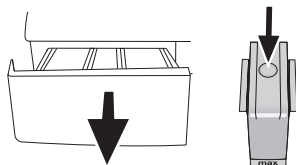

1. Naciśnij zakreskowany punkt przy syfonie w komorze płynu zmiękczającego i pociągnij go w swoim kierunku, aż komora wysunie się z pralki.



Jeżeli w komorze płynu zmiękczającego zaczyna zbierać się większa niż normalnie ilość mieszaniny wody i płynu, należy wyczyścić syfon.

2. Umyj szufladę na detergent i syfon w umywalce w dużej ilości letniej wody. Zakładaj rękawice ochronne lub używaj odpowiedniej szczotki, aby uniknąć kontaktu pozostałości detergentów ze skórą podczas czyszczenia.
3. Po oczyszczeniu włóż szufladę z powrotem w jej miejsce i upewnij się, że dobrze w nim siedzi. Jeśli szufladka na detergent jest taka, jak pokazana na ilustracji:

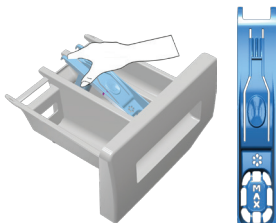

Podnieść tylną część syfonu, aby go wyjąć, jak to przedstawiono na ilustracji. Po zakończeniu czyszczenia, ponownie włożyc syfon i wepchnąć jego przednią część w dół, aby zostały zamocowane zaczepy.

7.2. Czyszczenie drzwiczek i bębna.

Z czasem w pralce mogą zbierać się reszki środka zmiękczającego, detergentu i brudu powodując nieprzyjemny zapach i niedoskonałości prania. Aby tego uniknąć stosuj program **Drum Cleaning** [Czyszczenie bębna]. Jeśli pralka nie jest wyposażona w program **Drum Cleaning** [Czyszczenie bębna], użyj programu Cottons-90 [Bawełna-90], a także wybierz funkcje pomocnicze **Additional Water** [Więcej wody] lub **Extra Rinse** [Dodatkowe płukanie]. Program ten uruchamia się przy pustej pralce. Przed uruchomieniem tego programu wsyp 100 g proszku zapobiegającego osadzaniu się kamienia do głównej komory na detergent (komora nr 2). Jeśli środek zapobiegający osadzaniu się kamienia jest w tabletkach, włóż tylko jedną tabletkę do komory nr 2. Po tym jak program dobiegnie końca, suchą ściereczką wytrzyj do sucha wnętrze bębna.



Powtarzaj proces czyszczenia bębna co 2 miesiące.



Użyj odkamieniacza dla pralek.

Po każdym praniu sprawdzaj, czy w bębnie nie pozostała jakaś obca substancja.

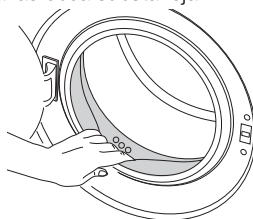

Jeśli otwór pokazany na rysunku poniżej został zablokowany, udroźnij go używając wykałaczki.



Obce substancje metaliczne mogą powodować powstawanie plamy rdzy. Powierznię bębna oczyść z plam używając środka do czyszczenia stali nierdzewnej. Nie wolno używać wełny stalowej lub drucianej.



Nigdy nie używaj gąbki ani szorstkich materiałów. Zniszczą one części plastikowe i emalię.

7.3. Czyszczenie korpusu i panelu sterowania

Przetrzyj korpus pralki wodą z mydłem lub, jeśli to konieczne, łagodnym, niepowodującym korozji detergentem w żelu i wytrzyj do sucha miękką ściereczką.

Używaj tylko miękkiej i wilgotnej ściereczki w celu oczyszczenia panelu sterowania.

7.4. Czyszczenie filtrów wlotu wody

Na końcu każdego zaworu dopływu wody z tyłu pralki, a także na końcu każdego węża zasilającego podłączanego do kranu znajduje się filtr. Filtry te zapobiegają przedostawaniu się do wnętrza pralki ciał obcych i brudu z wody. Filtry należy oczyścić, kiedy się zabrudzą.

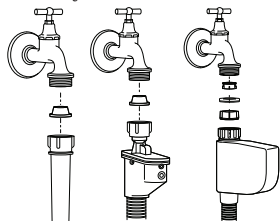

1. Zakręć kran.
2. Zdejmij nakrętki z węży dopływu wody aby dostać się do filtrów na zaworach dopływu wody. Oczyść je odpowiednią szczoteczką. Jeśli filtry są bardzo brudne, wyjmij je szczypcami i oczyść.
3. Filtry na płaskim końcu wężu dopływu wody należy wyjąć ręcznie razem z uszczelkami i starannie umyć pod bieżącą wodą.
4. Dokładnie umieść uszczelki i filtry z powrotem na swoim miejscu i ręcznie dokręć nakrętki węża.

7.5. Spuszczanie pozostałej wody i czyszczenie filtra pompy

System filtrów w pralce zapobiega zatkaniu wirnika pompy takimi stałymi elementami, jak guziki, monety czy włókna podczas usuwania wody. A zatem woda będzie spuszczana bez problemów, a okres użytkowania pompy się przedłuży.

Jeżeli pralka nie odpompowuje wody, zatkany jest filtr pompy. Filtr trzeba czyścić po każdym zatkaniu lub co 3 miesiące. Aby wyczyścić filtr należy najpierw spuścić wodę.

Ponadto wodę może być trzeba całkowicie spuścić przed transportowaniem pralki (np. przy przeprowadzce do innego mieszkania) oraz w razie zmarznięcia wody.



Obce substancje pozostawione w filtrze pompy mogą uszkodzić pralkę lub powodować problemy z hałasem.

Aby wyczyścić zabrudzony filtr i spuścić wodę:

1. Wyłącz wtyczkę pralki, aby odciąć zasilanie energią elektryczną.



Temperatura wody wewnątrz pralki może wzrosnąć do 90 °C. Aby uniknąć zagrożenia oparzeniem filtr trzeba czyścić po ostygnięciu wody w pralce.

2. Otwórz pokrywkę filtra.

Jeżeli pokrywka filtra składa się z dwóch części, naciśnij klapkę na pokrywce filtra w dół i pociągnij tę część ku sobie.

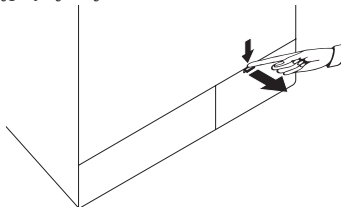

Jeśli pokrywka filtra jest jednoczęściowa, pociągnij za nią z obu stron na górze aby ją otworzyć.

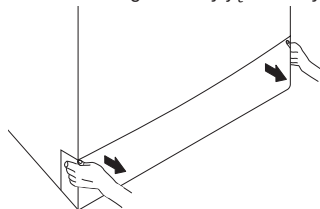

Pokrywkę filtra zdjąć można naciskając ją narzędziem z cienką plastikową końcówką lekko ku dołowi przez szczelinę ponad pokrywką filtra. Do zdejmowania pokrywy filtra nie używaj narzędzi z końcówką metalową.

Konserwacja i czyszczenie

3. Niektóre z naszych pralek mają wąż awaryjnego spustu wody, a inne nie. Aby spuścić wodę postępuj według poniższej instrukcji.

Spuszczanie wody z pralki z węzem spustu awaryjnego:

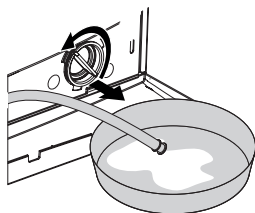

- Wyciągnij wąż awaryjnego spustu wody z jego kieszeni.
- Umieścić duże naczynie pod końcówką węża. Spuść wodę do tego zbiornika wyciągając korek z końcówki węża. Gdy zbiornik się napęlni, zamknij wlot węża wkładając doń ten korek. Po opróżnieniu zbiornika powtórz powyższą procedurę aby całkowicie spuścić wodę z pralki.
- Po zakończeniu spustu wody ponownie zatkaj końcówkę węża i włóż go w jego miejsce.
- Obróć filtr pompy aby go wyjąć.

Spuszczanie wody z pralki bez węża spustu awaryjnego:

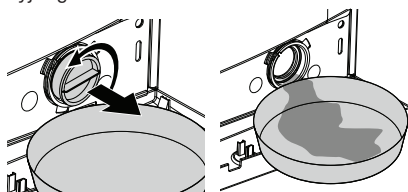

- Umieścić duże naczynie przed filtrem, aby złapać wodę wypływającą z niego.
- Poluzuj filtr pompy (w kierunku przeciwnym do ruchu wskazówek zegara), aż woda zacznie z niego wypływać. Skieruj wypływającą wodę do pojemnika umieszczonego przed filtrem. Zawsze miej pod ręką ściereczkę do zbierania rozlanej wody.
- Gdy w pralce nie ma już wody, całkiem wyjmij filtr obracając go.
- Usuń wszelkie pozostałości z wnętrza filtru, a także włókna, które mogą zbierać się wokół wirnika.
- Założ filtr.
- Jeśli pokrywka filtry składa się z dwóch części, zamknij ją przyciskając klapkę. Jeśli jest jednoczęściowa, najpierw wsadź klapki w dolnej części w ich miejsca i następnie naciśnij część górną, aby zamknąć pokrywkę.

8 Usuwanie problemów

Nie można uruchomić lub wybrać programu.

- Pralka została przełączona na tryb autoochrony z uwagi na usterkę zasilania (np. napięcie w sieci, ciśnienie wody itp.). >>> *Naciśnij i przez 3 sek., przytrzymaj przycisk Start / Pauza/Kasowanie aby zresetować pralkę do ustawień fabrycznych. (Patrz "Anulowanie programu")*

Woda w pralce

- Ze względu na proces kontroli jakości w trakcie produkcji we wnętrzu pralki może pozostać trochę wody. >>> *Nie jest to błąd, woda ta nie szkodzi pralce.*

Spod pralki wycieka woda.

- Być może jest problem z węzami lub filtrem pompy. >>> *Upewnij się, że uszczelki w węzach dopływu wody są prawidłowo zamocowane. Ścisłej umocuj węz do kranu.*
- Być może filtr pompy nie jest całkowicie zamknięty. >>> *Upewnij się, że filtr pompy jest całkowicie zamknięty.*

Pralka nie pobiera wody.

- Kran jest zakręcony. >>> *Odkręć całkowicie kran dopływu wody.*
- Zagięty jest węz dopływu wody. >>> *Rozprostuj węz dopływu wody.*
- Zatkany jest filtr dopływu wody. >>> *Oczyść filtr dopływu wody.*
- Drzwiczki są uchylone. >>> *Zamknij drzwiczki.*

Pralka nie spuszcza wody.

- Wąż spustowy wody może być zapchany lub zagięty. >>> *Przeczyść lub rozprostuj wąż spustu wody.*
- Zatkany jest filtr pompy. >>> *Oczyść filtr pompy.*

Pralka drga lub hałasuje.

- Pralka może stać nierówno. >>> *Ustaw nóżki, aby wyrównać ustawienie pralki.*
- Do filtru pompy mógł się dostać jakiś twardy przedmiot. >>> *Oczyść filtr pompy.*
- Nie usunięto śrub zabezpieczających pralkę w transporcie. >>> *Usunąć śruby zabezpieczające.*
- Może jest za mało prania w pralce. >>> *Dodaj więcej prania do pralki.*
- Pralka może być przeładowana praniem. >>> *Wyjmij trochę prania z pralki lub ręcznie rozłóż pranie w pralce bardziej równomiernie.*
- Pralka może opierać się o jakiś sztywny przedmiot. >>> *Upewnij się, że pralka o nic się nie opiera.*

Pralka zatrzymuje się na krótko po rozpoczęciu programu.

- Pralka mogła zatrzymać się na chwilę z uwagi na niskie napięcie. >>> *Następnie wznowi działanie, gdy napięcie z powrotem osiągnie normalny poziom.*

Pralka zrzuca wodę zaraz po jej pobraniu.

- Wąż spustowy może być na nieodpowiedniej wysokości. >>> *Podłącz wąż spustu wody tak, jak opisano w instrukcji obsługi.*

Nie widać wody w czasie prania.

- Poziomu wody nie widać na zewnątrz pralki. To nie jest usterka.

Nie można otworzyć drzwiczek.

- Zamek w drzwiczkach jest zablokowany z powodu poziomu wody w pralce. >>> *Spuść wodę przy użyciu programu Pump or Spin [Odpompowanie lub Odwirowanie].*
- Pralka podgrzewa wodę lub wykonuje cykl wirowania.. >>> *Odczekaj, aż program się skończy.*
- Załączona jest blokada dostępu dzieci. Blokada zamka drzwiczek wyłączy się parę minut po zakończeniu programu. >>> *Odczekaj parę minut na wyłączenie blokady zamka drzwiczek.*

Usuwanie problemów

Czas prania jest dłuższy niż czas podany w instrukcji obsługi. (*)

- Niskie ciśnienie wody. >>> *Pralka czeka aż napełni się odpowiednią ilością wody aby zapobiec pogorszeniu się jakości prania z powodu mniejszej ilości wody. A zatem czas prania przedłuża się.*
- Napięcie może być za niskie. >>> *Czas prania się przedłuża, aby uniknąć niedostatecznego efektu prania na skutek niskiego napięcia.*
- Wlotowa temperatura wody może być za niska. >>> *W zimnych porach roku przedłuża się czas potrzebny do podgrzania wody. Czas prania może się również wydłużyć, aby uniknąć niedostatecznego efektu prania.*
- Liczba cykliów płukania i/lub ilość wody do płukania może wzrosnąć. >>> *Pralka zwiększa ilość wody do płukania gdy potrzeba dokładnego płukania i w razie potrzeby dodaje jeszcze jeden krok płukania.*
- Mogła pojawić się nadmierna ilość piany i mógł się uruchomić automatyczny system absorpcji piany z powodu nadmiernej ilości użytego detergentu. >>> *Użyj zalecanej ilości detergentu.*

Nie odlicza się czas trwania programu. (W modelach z wyświetlaczem) (*)

- Czasomierz mógł się zatrzymać w trakcie pobierania wody. >>> *Wskaźnik czasomierza nie będzie odliczał czasu, dopóki pralka nie pobierze odpowiedniej ilości wody. Pralka odczeka, aż będzie wystarczająca ilość wody, aby uniknąć niedostatecznego efektu prania na skutek wycieku wody. Po tym wskaźnik czasomierza od nowa podejmie odliczanie.*
- Czasomierz mógł się zatrzymać w trakcie podgrzewania wody. >>> *Wskaźnik czasomierza nie będzie odliczał czasu dopóki pralka nie osiągnie nastawionej temperatury.*
- Czasomierz mógł się zatrzymać w trakcie odwirowania. >>> *Mógł się uruchomić automatyczny system wykrywania nierównomiernego obciążenia z powodu nierównomiernego rozłożenia prania w bębnie.*

Nie odlicza się czas trwania programu. (*)

- Pranie w pralce może być nierównomiernie rozłożone. >>> *Mógł się uruchomić automatyczny system wykrywania nierównomiernego obciążenia z powodu nierównomiernego rozłożenia prania w bębnie.*

Pralka nie przełącza się na odwirowanie. (*)

- Pranie w pralce może być nierównomiernie rozłożone. >>> *Mógł się uruchomić automatyczny system wykrywania nierównomiernego obciążenia z powodu nierównomiernego rozłożenia prania w bębnie.*
- Pralka nie będzie wirować, dopóki woda nie zostanie całkowicie spuszczone. >>> *Sprawdź filtr i wąż spustowy.*
- Mogła pojawić się nadmierna ilość piany i mógł się uruchomić automatyczny system absorpcji piany z powodu nadmiernej ilości użytego detergentu. >>> *Użyj zalecanej ilości detergentu.*

Wydajność prania jest mała: Pranie szarzeje (**)

- Przez dłuższy czas używano za mało detergentu. >>> *Użyj zalecanej ilości detergentu odpowiednio do twardości wody i do rodzaju prania.*
- Przez dłuższy czas pranie wykonywano przy niskiej temperaturze. >>> *Wybierz temperaturę prania właściwą dla danych rzeczy do prania.*
- Zbyt mało detergentu użyto z twardą wodą. >>> *Użycie niedostatecznej ilości detergentu z twardą wodą sprawia, że brud przywiera do tkaniny i z czasem tkaniny od tego szarzeją. Taką szarość trudno jest wyeliminować. Użyj zalecanej ilości detergentu odpowiednio do twardości wody i do rodzaju prania.*
- Użyto zbyt wiele detergentu. >>> *Użyj zalecanej ilości detergentu odpowiednio do twardości wody i do rodzaju prania.*

Wydajność prania jest mała: Plamy pozostają lub pranie nie jest całkiem białe, (**)

- Użyto niewystarczającej ilości detergentu. >>> *Używaj zalecanej ilości detergentu odpowiednio do rodzaju prania.*
- Włożono zbyt wiele prania. >>> *Nie przeładuj pralki. Przestrzegaj ilości prania podanych w "Tabeli programów i zużycia".*
- Wybrano niewłaściwy program i temperaturę. >>> *Wybierz temperaturę oraz program prania właściwe dla danych rzeczy do prania.*
- Użyto niewłaściwego rodzaju detergentu. >>> *Używaj oryginalnego detergentu odpowiedniego dla danej pralki.*
- Detergent podano do niewłaściwej komory. >>> *Włóż detergent do właściwej komory. Nie mieszaj środka wybielającego i detergentu ze sobą.*

Usuwanie problemów

Wydajność prania jest mała: Na praniu pojawiły się oleiste plamy.

- Bęben nie był regularnie czyszczony. >>> *Regularnie czyść bęben. Szczegóły - patrz 7.2.*

Wydajność prania jest mała: Odzież nieprzyjemnie pachnie.

- W bębnie powstaje nieprzyjemny zapach i zbiera się osad z bakterii w rezultacie ciągłego prania w niskich temperaturach i/lub krótkich programach. >>> *Pozostawiaj szufladę na detergent uchyloną, podobnie jak drzwiczki, po każdym praniu. Dzięki temu wewnątrz pralki nie powstanie wilgotne środowisko sprzyjające rozmnażaniu się bakterii.*
- Bęben nie był regularnie czyszczony. >>> *Regularnie czyść bęben. Szczegóły - patrz 7.2.*

Blaknie kolor odzieży. (**)

- Włożono zbyt wiele prania. >>> *Nie przeładuj pralki.*
- Użyto wilgotnego detergentu. >>> *Trzymaj detergent zamknięty w środowisku wolnym od wilgoci i nie narażaj go na działanie nadmiernych temperatur.*
- Wybrano wyższą temperaturę. >>> *Wybierz odpowiedni program i temperaturę według rodzaju, ilości i stopnia zabrudzenia prania.*

Pralka nie płucze właściwie.

- Ilość, rodzaj i warunki przechowywania użytego detergentu mogą być niewłaściwe.. >>> *Użyj detergentu właściwego dla danej pralki i rzeczy do prania. Trzymaj detergent zamknięty w środowisku wolnym od wilgoci i nie narażaj go na działanie nadmiernych temperatur.*
- Detergent podano do niewłaściwej komory. >>> *Jeżeli detergent został umieszczony w komorze do prania wstępnego, mimo, że nie wybrano cyklu prania wstępnego, pralka może pobierać detergent na etapie płukania lub dodawania środka zmiękczającego. Włóż detergent do właściwej komory.*
- Zatkany jest filtr pompy. >>> *Sprawdź filtr.*
- Zagięty wąż spustowy. >>> *Sprawdź wąż spustowy.*

Rzeczy po praniu sztywnieją. (**)

- Użyto niewystarczającej ilości detergentu. >>> *Jeżeli twardość wody jest wysoka, używanie niewystarczającej ilości detergentu może z czasem powodować sztywnienie prania. Używaj właściwej ilości detergentu odpowiednio do twardości wody.*
- Detergent podano do niewłaściwej komory. >>> *Jeżeli detergent został umieszczony w komorze do prania wstępnego, mimo, że nie wybrano cyklu prania wstępnego, pralka może pobierać detergent na etapie płukania lub dodawania środka zmiękczającego. Włóż detergent do właściwej komory.*
- Detergent zmieszano być może ze środkiem zmiękczającym. >>> *Nie mieszaj środka zmiękczającego z detergentem. Umyj dozownik gorącą wodą.*

Pranie nie pachnie środkiem zmiękczającym. (**)

- Detergent podano do niewłaściwej komory. >>> *Jeżeli detergent został umieszczony w komorze do prania wstępnego, mimo, że nie wybrano cyklu prania wstępnego, pralka może pobierać detergent na etapie płukania lub dodawania środka zmiękczającego. Umyj dozownik gorącą wodą. Włóż detergent do właściwej komory.*
- Detergent zmieszano być może ze środkiem zmiękczającym. >>> *Nie mieszaj środka zmiękczającego z detergentem. Umyj dozownik gorącą wodą.*

Pozostałości detergentu w szufladzie dozownika. (**)

- Detergent podano do wilgotnej szuflady. >>> *Przed wsypaniem detergentu wysuszyć szufladę na detergent.*
- Detergent zawilgot. >>> *Trzymaj detergent zamknięty w środowisku wolnym od wilgoci i nie narażaj go na działanie nadmiernych temperatur.*
- Niskie ciśnienie wody. >>> *Sprawdź ciśnienie wody.*
- Detergent w komorze prania głównego zawilgotł podczas pobierania wody w cyklu prania wstępnego. Zablokowały się otwory w komorze detergentu. >>> *Sprawdź otwory i udroźnij je, jeśli się zatkały.*
- Problem z zaworami szuflady na detergent. >>> *Wezwij autoryzowanego agenta serwisowego.*
- Detergent zmieszano być może ze środkiem zmiękczającym. >>> *Nie mieszaj środka zmiękczającego z detergentem. Umyj dozownik gorącą wodą.*

Usuwanie problemów

Detergent pozostaje na praniu. (**)

- Włożono zbyt wiele prania. >>> *Nie przeładuj pralki.*
- Wybrano niewłaściwy program i temperaturę. >>> *Wybierz temperaturę oraz program prania właściwe dla danych rzeczy do prania.*
- Użyto niewłaściwego detergentu. >>> *Wybierz detergent właściwy dla danych rzeczy do prania.*

W pralce tworzy się zbyt wiele piany. (**)

- Użyto detergentu niewłaściwego dla danej pralki. >>> *Użyj detergentu właściwego dla danej pralki*
- Użyto nadmiernej ilości detergentu. >>> *Używaj tylko właściwej ilości detergentu.*
- Detergent przechowywano w niewłaściwych warunkach. >>> *Przechowuj detergenty w miejscu zamkniętym i suchym. Nie należy przechowywać detergentów w miejscach, w których panuje nadmierna temperatura.*
- Jakież rzeczy do prania o siatkowej fakturze, np. tiul, mogą tworzyć zbyt wiele piany. >>> *Użyj mniejszej ilości detergentu do prania takich rzeczy.*
- Detergent podano do niewłaściwej komory. >>> *Włóż detergent do poprawnej komory.*
- Zbyt wcześnie pobiera się środek zmiękczający. >>> *Może być problem z zaworami lub dozownikiem detergentu. Wezwij autoryzowanego agenta serwisowego.*

Z szuflady na detergent wypływa piana.

- Użyto zbyt wiele detergentu. >>> *Zmieszaj 1 łyżkę środka zmiękczającego z 1/2 litra wody i wlej do komory prania głównego szuflady na detergent.*
- Włóż do pralki detergent odpowiedni dla danych programów i maksymalnych ilości prania wskazanych w "Tabeli programów i zużycia". Gdy używasz dodatkowych środków chemicznych (odplamiacz, wybielacz, itp.), zmniejsz ilość detergentu.

Na koniec programu pranie pozostaje wilgotne. (*)

- Mogła pojawić się nadmierna ilość piany i mógł się uruchomić automatyczny system absorpcji piany z powodu nadmiernej ilości użytego detergentu. >>> *Użyj zalecanej ilości detergentu.*

* Aby zapobiec uszkodzeniom pralki oraz jej otoczenia, pralka nie przełącza się na wirowanie, gdy pranie nie jest równomiernie rozłożone w bębnie. Pranie należy na nowo rozmieścić w bębnie i odwirować.

- Bęben nie był regularnie czyszczony. >>> *Regularnie czyść bęben. Szczegóły - patrz 7.2.*



Jeśli pomimo postępowania zgodnie z tą instrukcją nie potrafisz usunąć tego problemu, skonsultuj się ze sprzedawcą pralki lub autoryzowanym agentem serwisowym. Nigdy nie próbuj samodzielnie naprawiać niedziałającej pralki.

KARTA WYROBU

Zgodność z Rozporządzeniem delegowanym Komisji (UE) nr 1061/201

| | |
|---|-------------------------|
| Nazwa lub znak towarowy dostawcy | Beko |
| Nazwa modelu | WMB 71242 PL PTLMA |
| Pojemność znamionowa (kg) | 7 |
| Klasa efektywności energetycznej ⁽¹⁾ | A++ |
| Roczne zużycie energii (kWh/rok) ⁽²⁾ | 196 |
| Zużycie energii przy standardowym programie do prania bawełna w 60°C i pełnym wsadzie (kWh/rok) | 1.001 |
| Zużycie energii przy standardowym programie do prania bawełna w 60°C i częściowym wsadzie (kWh/rok) | 0.767 |
| Zużycie energii przy standardowym programie do prania bawełna w 40°C i częściowym wsadzie (kWh/rok) | 0.747 |
| Zużycie energii w trybie wyłączenia | 0.200 |
| Zużycie energii w trybie czuwania | 1.000 |
| Roczne zużycie wody (l) ⁽³⁾ | 9460 |
| Klasa efektywności wirowania ⁽⁴⁾ | B |
| Maksymalna prędkość wirowania (obr/min) | 1200 |
| Wilgotność resztkowa (%) | 53 |
| Standardowy program do prania bawełna ⁽⁵⁾ | Bawełna Eco 60°C i 40°C |
| Czas trwania standardowego programu do prania bawełna w 60°C przy pełnym wsadzie (min.) | 176 |
| Czas trwania standardowego programu do prania bawełna w 60°C przy częściowym wsadzie (min.) | 151 |
| Czas trwania standardowego programu do prania bawełna w 40°C przy częściowym wsadzie (min.) | 151 |
| Czas trwania trybu czuwania (min.) | N/A |
| Poziom emitowanego hałasu pranie/ wirowanie (dB) | 58/75 |
| Do zabudowy | Nie |

⁽¹⁾ Skala od A+++ (Najwyższa wydajność) do D (Najniższa wydajność)

⁽²⁾ Zużycie energii określone na podstawie 220 standardowych cykli pralniczych przy programie do prania bawełna w 60°C oraz 40°C przy wsadzie pełnym i częściowym oraz zużycia w trybach o niskiej mocy. Rzeczywiste zużycie energii zależy od sposobu użytkowania pralki.

⁽³⁾ Zużycie wody określono na podstawie 220 standardowych cykli pralniczych przy programie do prania bawełna w 60°C oraz 40°C przy wsadzie pełnym i częściowym. Rzeczywiste zużycie wody zależy od sposobu użytkowania pralki.

⁽⁴⁾ Skala od A (Najwyższa wydajność) do G (Najniższa wydajność)

⁽⁵⁾ "Standardowy program do prania bawełna w 60°C" oraz "standardowy program do prania w 40°C" są to standardowe programy piorące, do których odnoszą się informacje podane na etykiecie i karcie wyrobu. Programy te nadają się do prania normalnie zabrudzonych rzeczy z bawełna i są to programy najbardziej wydajne z punktu widzenia łącznego zużycia energii i wody.

Document Number

2820523585_EN / 10-07-13,(14:00)

Please read this user manual first!

Dear Customer,

Thank you for preferring an Beko product. We hope that you get the best results from your product which has been manufactured with high quality and state-of-the-art technology. Therefore, please read this entire user manual and all other accompanying documents carefully before using the product and keep it as a reference for future use. If you handover the product to someone else, give the user manual as well. Follow all warnings and information in the user manual.

Remember that this user manual is also applicable for several other models. Differences between models will be identified in the manual.

Explanation of symbols

Throughout this user manual the following symbols are used:



Important information or useful hints about usage.



Warning for hazardous situations with regard to life and property.



Warning for electric shock.



Packaging materials of the product are manufactured from recyclable materials in accordance with our National Environment Regulations.

Do not dispose of the packaging materials together with the domestic or other wastes. Take them to the packaging material collection points designated by the local authorities.

TABLE OF CONTENTS

| | |
|---|-----------|
| 1 Important instructions for safety and environment | 42 |
| 1.1 General safety | 42 |
| 1.2 Intended use | 42 |
| 1.3 Children's safety. | 43 |
| 1.4 Package information. | 43 |
| 1.5 Disposing of the waste product. | 43 |
| 1.6 Compliance with WEEE Directive | 43 |
| 2 Your washing machine | 44 |
| 2.1 Overview | 44 |
| 2.2 Package Contents | 45 |
| 2.3 Technical specifications | 46 |
| 3 Installation | 47 |
| 3.1 Appropriate installation location. | 47 |
| 3.2 Removing packaging reinforcement | 47 |
| 3.3 Removing the transportation locks. | 47 |
| 3.4 Connecting water supply. | 48 |
| 3.5 Connecting to the drain. | 49 |
| 3.6 Adjusting the feet | 49 |
| 3.7 Electrical connection. | 50 |
| 4 Preparation | 51 |
| 4.1 Sorting the laundry. | 51 |
| 4.2 Preparing laundry for washing. | 52 |
| 4.3 Things to be done for energy saving | 52 |
| 4.4 Initial use | 52 |
| 4.5 Correct load capacity | 53 |
| 4.6 Loading the laundry | 53 |
| 4.7 Using detergent and softener | 53 |
| 4.8 Tips for efficient washing | 56 |
| 5 Operating the product | 57 |
| 5.1 Control panel | 57 |
| 5.2 Display symbols | 57 |
| 5.3 Preparing the machine | 57 |
| 5.4 Programme selection | 57 |
| 5.5 Main programmes | 58 |
| 5.6 Additional programmes | 58 |
| 5.7 Special programmes. | 59 |
| 5.8 Temperature selection. | 59 |
| 5.9 Spin speed selection. | 60 |
| 5.10 Programme and consumption table. | 61 |
| 5.11 Auxiliary function selection | 63 |
| 5.12 Time display. | 64 |
| 5.13 Starting the programme | 64 |
| 5.14 Progress of programme | 65 |
| 5.15 Loading door lock. | 65 |
| 5.16 Changing the selections after programme has started | 65 |
| 5.17 Child Lock | 66 |
| 5.18 Cancelling the programme | 66 |
| 5.19 Machine is in Rinse Hold mode | 66 |
| 5.20 End of programme | 66 |
| 5.21 Your machine is equipped with a "Standby Mode" | 66 |
| 6 Quick User Guide | 67 |
| 6.1 Preparing the machine | 67 |
| 6.2 Programme selection | 67 |
| 6.3 Auxiliary function selection | 67 |
| 6.4 Starting the programme | 67 |
| 6.5 End of programme | 67 |
| 6.6 Cancelling the programme | 67 |
| 6.7 Child Lock | 67 |
| 7 Maintenance and cleaning | 68 |
| 7.1 Cleaning the detergent drawer | 68 |
| 7.2 Cleaning the loading door and the drum | 68 |
| 7.3 Cleaning the body and control panel | 69 |
| 7.4 Cleaning the water intake filters | 69 |
| 7.5 Draining remaining water and cleaning the pump filter. | 69 |
| 8 Troubleshooting | 71 |

1 Important instructions for safety and environment

This section contains safety instructions that will help protect from risk of personal injury or property damage. Failure to follow these instructions shall void any warranty.

1.1 General safety

- This product can be used by children at and above 8 years old and by persons whose physical, sensory or mental capabilities were not fully developed or who lack experience and knowledge provided that they are supervised or trained on the safe usage of the product and the risks it brings out. Children must not play with the product. Cleaning and maintenance works should not be performed by children unless they are supervised by someone.
- Never place the product on a carpet-covered floor. Otherwise, lack of airflow beneath the machine will cause electrical parts to overheat. This will cause problems with your product.
- If the product has a failure, it should not be operated unless it is repaired by the Authorized Service Agent. There is the risk of electric shock!
- This product is designed to resume operating in the event of powering on after a power interruption. If you wish to cancel the programme, see "Cancelling the programme" section.
- Connect the product to a grounded outlet protected by a 16 A fuse. Do not neglect to have the grounding installation made by a qualified electrician. Our company shall not be liable for any damages that will arise when the product is used without grounding in accordance with the local regulations.
- The water supply and draining hoses must be securely fastened and remain undamaged. Otherwise, there is the risk of water leakage.
- Never open the loading door or remove the filter while there is still water in the drum. Otherwise, risk of flooding and injury from hot water will occur.
- Do not force open the locked loading door. The loading door will be ready to open just a few minutes after the washing cycle comes to an end. In case of forcing the loading door to open, the door and the lock mechanism may get

damaged.

- Unplug the product when not in use.
- Never wash the product by spreading or pouring water onto it! There is the risk of electric shock!
- Never touch the plug with wet hands! Never unplug by pulling on the cable, always pull out by grabbing the plug.
- Use detergents, softeners and supplements suitable for automatic washing machines only.
- Follow the instructions on the textile tags and on the detergent package.
- The product must be unplugged during installation, maintenance, cleaning and repairing procedures.
- Always have the installation and repairing procedures carried out by the **Authorized Service Agent**. Manufacturer shall not be held liable for damages that may arise from procedures carried out by unauthorized persons.
- If the supply cord is damaged, it must be replaced by the manufacturer, its service agent or similarly qualified persons in order to avoid a hazard.
- If the power cable is damaged, it must be replaced by the manufacturer, after sales service or a similarly qualified person (preferably an electrician) or someone designated by the importer in order to avoid possible risks.

1.2 Intended use

- This product has been designed for domestic use. It is not suitable for commercial use and it must not be used out of its intended use.
- The product must only be used for washing and rinsing of laundry that are marked accordingly.
- The manufacturer waives any responsibility arisen from incorrect usage or transportation.
- The service life of your product is 10 years. During this period, original spare parts will be available to operate the appliance properly.

Important instructions for safety and environment

1.3 Children's safety

- Packaging materials are dangerous to children. Keep packaging materials in a safe place away from reach of the children.
- Electrical products are dangerous for the children. Keep children away from the product when it is in use. Do not let them to tamper with the product. Use child lock to prevent children from intervening with the product.
- Do not forget to close the loading door when leaving the room where the product is located.
- Store all detergents and additives in a safe place away from the reach of the children by closing the cover of the detergent container or sealing the detergent package.

1.4 Package information

- Packaging materials of the product are manufactured from recyclable materials in accordance with our National Environment Regulations. Do not dispose of the packaging materials together with the domestic or other wastes. Take them to the packaging material collection points designated by the local authorities.

1.5 Disposing of the waste product

- This product has been manufactured with high quality parts and materials which can be reused and are suitable for recycling. Therefore, do not dispose the product with normal domestic waste at the end of its service life. Take it to a collection point for the recycling of electrical and electronic equipment. Please consult your local authorities to learn the nearest collection point. Help protect the environment and natural resources by recycling used products. For children's safety, cut the power cable and break the locking mechanism of the loading door so that it will be non-functional before disposing of the product.

1.6 Compliance with WEEE Directive



This product complies with EU WEEE Directive (2012/19/EU). This product bears a classification symbol for waste electrical and electronic equipment (WEEE).

This product has been manufactured with high quality parts and materials which can be reused and are suitable for recycling. Do not dispose of the waste product with normal domestic and other wastes at the end of its service life. Take it to the collection center for the recycling of electrical and electronic equipment. Please consult your local authorities to learn about these collection centers.

2 Your washing machine

2.1 Overview

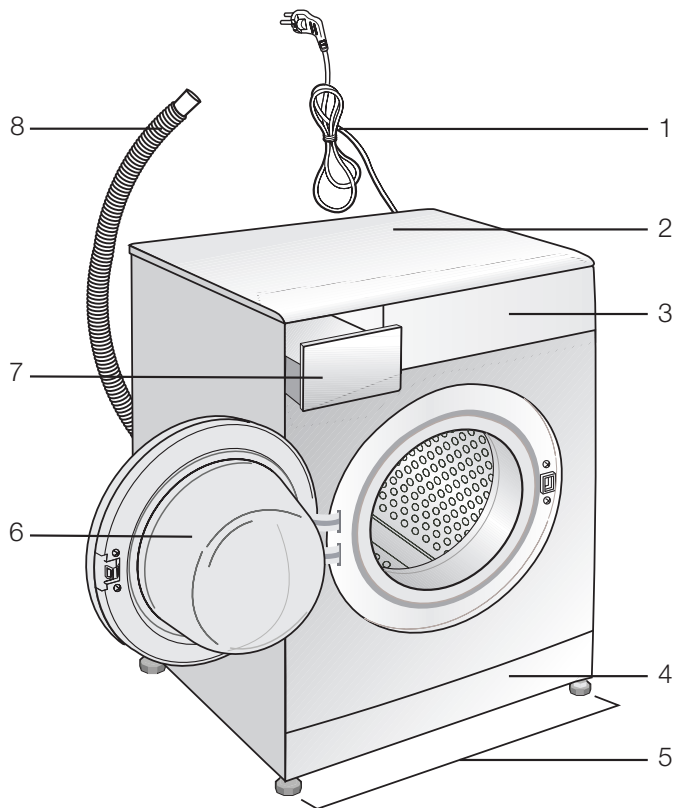

- 1- Power cable
- 2- Top panel
- 3- Control panel
- 4- Filter cap

- 5- Adjustable feet
- 6- Loading door
- 7- Detergent drawer
- 8- Drain hose

Your washing machine

2.2 Package Contents

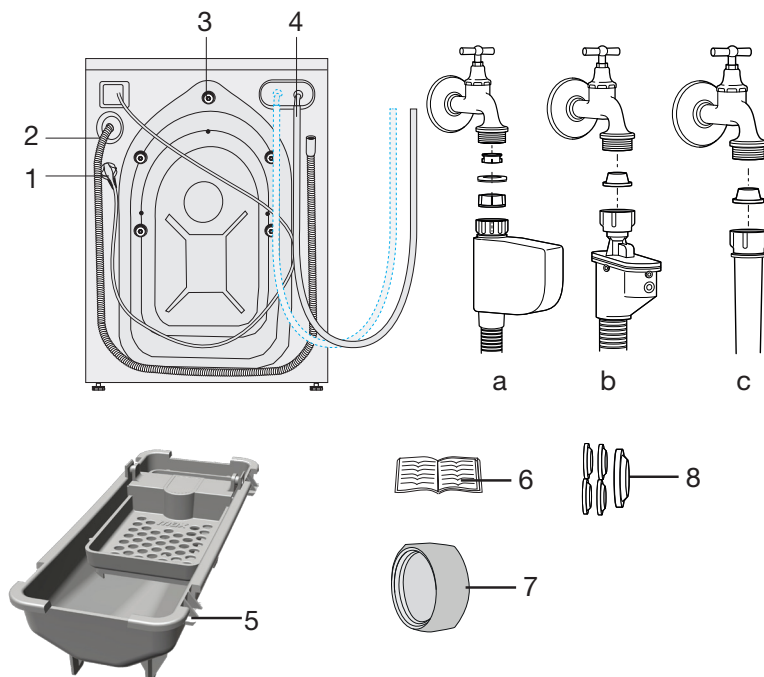

- 1- Power cable
- 2- Drain hose
- 3- Transportation safety bolts *
- 4- Mains water inlet hose (One of the following filter types is used for the mains hose connection.)
 - a- Electronical water shut-off
 - a- Mechanical water shut-off
 - c- Standard

5- Liquid detergent container**

6- User Manual

7- Blind plug***

8- Plastic plug group

* Number of transportation safety bolts may change depending on the model of your machine.

** This may be supplied with the machine depending on the model of your machine.

*** This is supplied if your machine is equipped with double water inlet.

Your washing machine

2.3 Technical specifications

| | |
|---|--------------------|
| Models (EN) | WMB 71242 PL PTLMA |
| Maximum dry laundry capacity (kg) | 7 |
| Height (cm) | 84 |
| Width (cm) | 60 |
| Depth (cm) | 50 |
| Net weight (± 4 kg.) | 66 |
| Electrical input (V/Hz) | 230 V / 50Hz |
| Total current (A) | 10 |
| Total power (W) | 2200 |
| Spin speed (rpm/ min., max.) | 1200 |
| Stand-by mode power (W) | 1.00 |
| Off-mode power (W) | 0.20 |
| Main model code | 8810 |
| Single Water inlet / Double Water inlet | • / - |

- Available



Technical specifications may be changed without prior notice to improve the quality of the product.



Figures in this manual are schematic and may not match the product exactly.



Values stated on the product labels or in the documentation accompanying it are obtained in laboratory conditions in accordance with the relevant standards. Depending on operational and environmental conditions of the product, these values may vary.

3 Installation

Refer to the nearest Authorised Service Agent for installation of the product. To make the product ready for use, review the information in the user manual and make sure that the electricity, tap water supply and water drainage systems are appropriate before calling the Authorized Service Agent. If they are not, call a qualified technician and plumber to have any necessary arrangements carried out.



Preparation of the location and electrical, tap water and waste water installations at the place of installation is under customer's responsibility.



WARNING: Installation and electrical connections of the product must be carried out by the Authorized Service Agent. Manufacturer shall not be held liable for damages that may arise from procedures carried out by unauthorized persons.



WARNING: Prior to installation, visually check if the product has any defects on it. If so, do not have it installed. Damaged products cause risks for your safety.



Make sure that the water inlet and discharge hoses as well as the power cable are not folded, pinched or crushed while pushing the product into its place after installation or cleaning procedures.

3.1 Appropriate installation location

- Place the machine on a rigid floor. Do not place it on a long pile rug or similar surfaces.
- Total weight of the washing machine and the dryer -with full load- when they are placed on top of each other reaches to approx. 180 kilograms. Place the product on a solid and flat floor that has sufficient load carrying capacity!
- Do not place the product on the power cable.
- Do not install the product at places where temperature may fall below 0°C.
- Place the product at least 1 cm away from the edges of other furniture.

3.2 Removing packaging reinforcement

Tilt the machine backwards to remove the packaging reinforcement. Remove the packaging reinforcement by pulling the ribbon.



3.3 Removing the transportation locks



WARNING: Do not remove the transportation locks before taking out the packaging reinforcement.



WARNING: Remove the transportation safety bolts before operating the washing machine! Otherwise, the product will be damaged.

1. Loosen all the bolts with a suitable spanner until they rotate freely (C).

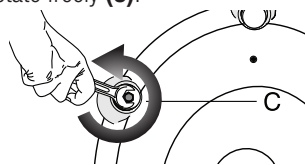

2. Remove transportation safety bolts by turning them gently.

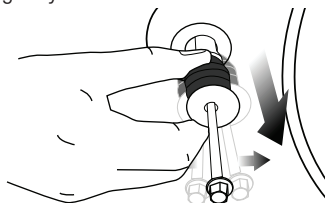

Installation

3. Attach the plastic covers supplied in the User Manual bag into the holes on the rear panel. (P)

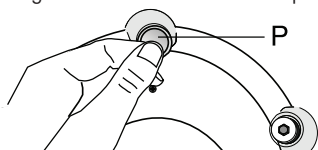

Keep the transportation safety bolts in a safe place to reuse when the washing machine needs to be moved again in the future.



Never move the product without the transportation safety bolts properly fixed in place!

3.4 Connecting water supply



The water supply pressure required to run the product is between 1 to 10 bars (0.1 – 1 MPa). It is necessary to have 10 – 80 liters of water flowing from the fully open tap in one minute to have your machine run smoothly. Attach a pressure reducing valve if water pressure is higher.



If you are going to use the double water-inlet product as a single (**cold**) water-inlet unit, you must install the supplied stopper to the hot water valve before operating the product. (Applies for the products supplied with a blind stopper group.)



WARNING: Models with a single water inlet should not be connected to the hot water tap. In such a case the laundry will get damaged or the product will switch to protection mode and will not operate.



WARNING: Do not use old or used water inlet hoses on the new product. It may cause stains on your laundry.

1. Connect the special hoses supplied with the product to the water inlets on the product. Red hose (left) (max. 90 °C) is for hot water inlet, blue hose (right) (max. 25 °C) is for cold water inlet.

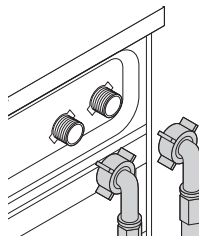

WARNING: Ensure that the cold and hot water connections are made correctly when installing the product. Otherwise, your laundry will come out hot at the end of the washing process and wear out.

2. Tighten all hose nuts by hand. Never use a tool when tightening the nuts.

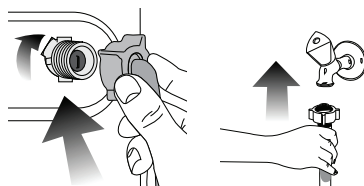

3. Open the taps completely after making the hose connection to check for water leaks at the connection points. If any leaks occur, turn off the tap and remove the nut. Retighten the nut carefully after checking the seal. To prevent water leakages and damages caused by them, keep the taps closed when the machine is not in use.

3.5 Connecting to the drain

- The end of the drain hose must be directly connected to the wastewater drain or to the washbasin.



WARNING: Your house will be flooded if the hose comes out of its housing during water discharge. Moreover, there is risk of scalding due to high washing temperatures! To prevent such situations and to ensure smooth water intake and discharge of the machine, fix the end of the discharge hose tightly so that it cannot come out.

- The hose should be attached to a height of at least 40 cm, and 100 cm at most.
- In case the hose is elevated after laying it on the floor level or close to the ground (less than 40 cm above the ground), water discharge becomes more difficult and the laundry may come out excessively wet. Therefore, follow the heights described in the figure.

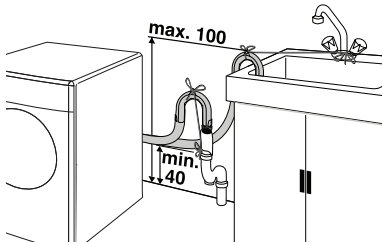

- To prevent flowing of dirty water back into the machine and to allow for easy discharge, do not immerse the hose end into the dirty water or do not drive it in the drain more than 15 cm. If it is too long, cut it short.
- The end of the hose should not be bent, it should not be stepped on and the hose must not be pinched between the drain and the machine.
- If the length of the hose is too short, use it by adding an original extension hose. Length of the hose may not be longer than 3.2 m. To avoid water leak failures, the connection between the extension hose and the drain hose of the product must be fitted well with an appropriate clamp as not to come off and leak.

3.6 Adjusting the feet



WARNING: In order to ensure that the product operates more silently and vibration-free, it must stand level and balanced on its feet. Balance the machine by adjusting the feet. Otherwise, the product may move from its place and cause crushing and vibration problems.

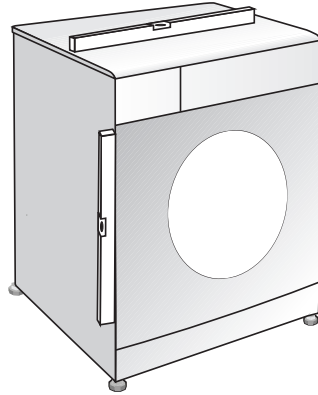

Installation

1. Loosen the lock nuts on the feet by hand.

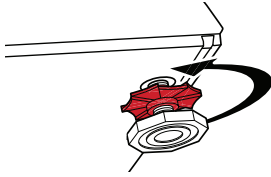

2. Adjust the feet until the product stands level and balanced.

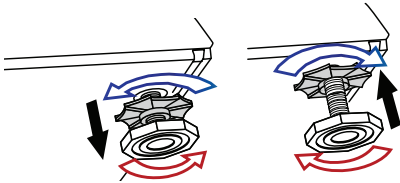

3. Tighten all lock nuts again by hand.

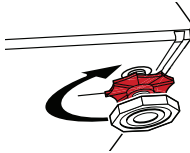

WARNING: Do not use any tools to loosen the lock nuts. Otherwise, they will get damaged.

3.7 Electrical connection

Connect the product to a grounded outlet protected by a 16 A fuse. Our company shall not be liable for any damages that will arise when the product is used without grounding in accordance with the local regulations.

- Connection must comply with national regulations.
- Power cable plug must be within easy reach after installation.
- If the current value of the fuse or breaker in the house is less than 16 Amps, have a qualified electrician install a 16 Amp fuse.
- The voltage specified in the "Technical specifications" section must be equal to your mains voltage.
- Do not make connections via extension cables or multi-plugs.



WARNING: Damaged power cables must be replaced by the Authorized Service Agents.

Transportation of the product

1. Unplug the product before transporting it.
2. Remove water drain and water supply connections.
3. Drain all water that has remained in the product. See 7.5
4. Install transportation safety bolts in the reverse order of removal procedure; see 3.3.



Never move the product without the transportation safety bolts properly fixed in place!



































WARNING: Packaging materials are dangerous to children. Keep packaging materials in a safe place away from reach of the children.

4 Preparation

4.1 Sorting the laundry

- Sort laundry according to type of fabric, colour, and degree of soiling and allowable water temperature.
- Always obey the instructions given on the garment tags.

| LAUNDRY WASH SYMBOLS | | | | | | | | | | | | |
|---|--------------------------|---|---|---|---|---|---|---|---|--|--|--|
|  WASH | Machine Wash Symbols |  | No Iron | | Sensitive-Delicate wash | | Hand wash | |  |  | | |
| | Water Temperatures | Maximum | 95°C | 70°C | 60°C | 50°C | 40°C | 30°C | | | | |
| | Symbol(s) |  |  |  |  |  |  | | | | | |
|  DRYING | Drying Symbols |  | No Iron | | Sensitive / Delicate dry | | Do not dry with dryer | | Do not dry | | Do not dry-clean | |
| | Drying Settings |  |  |  |  |  |  |  |  |  |  | |
| | | At any temperature | At high temperature | At medium temperature | At low temperature | Without heating | Hang to dry | Lay to dry | Hang wet to dry | Lay in shadow to dry | Dry-cleanable | |
|  IRON | Iron - |  | |  | |  | |  | |  | | |
| | Dry or Steam | Iron at high temperature | | Iron at medium temperature | | Iron at low temperature | | Do not iron | | Iron without steam | | |
| | Maximum temperature | 200 °C | | 150 °C | | 110 °C | | | | | | |
|  BLEACH | All bleaches are allowed | | | Bleach (sodium hypochlorite) can be used | | | Bleach is not allowed | | | Only bleaches without chlorine are allowed | | |
| | |  |  | |  | |  | | | | | |

4.2 Preparing laundry for washing

- Laundry items with metal attachments such as, underwired bras, belt buckles or metal buttons will damage the machine. Remove the metal pieces or wash the clothes by putting them in a laundry bag or pillow case.
- Take out all substances in the pockets such as coins, pens and paper clips, and turn pockets inside out and brush. Such objects may damage the product or cause noise problem.
- Put small size clothes such as infant's socks and nylon stockings in a laundry bag or pillow case.
- Place curtains in without compressing them. Remove curtain attachment items.
- Fasten zippers, sew loose buttons and mend rips and tears.
- Wash "machine washable" or "hand washable" labeled products only with an appropriate programme.
- Do not wash colours and whites together. New, dark coloured cottons release a lot of dye. Wash them separately.
- Tough stains must be treated properly before washing. If unsure, check with a dry cleaner.
- Use only dyes/colour changers and limescale removers suitable for machine wash. Always follow the instructions on the package.
- Wash trousers and delicate laundry turned inside out.
- Keep laundry items made of Angora wool in the freezer for a few hours before washing. This will reduce pilling.
- Laundry that are subjected to materials such as flour, lime dust, milk powder, etc. intensely must be shaken off before placing into the machine. Such dusts and powders on the laundry may build up on the inner parts of the machine in time and can cause damage.

4.3 Things to be done for energy saving

Following information will help you use the product in an ecological and energy-efficient manner.

- Operate the product in the highest capacity allowed by the programme you have selected, but do not overload; see, "Programme and consumption table".
- Always follow the instructions on the detergent packaging.
- Wash slightly soiled laundry at low temperatures.
- Use faster programmes for small quantities of lightly soiled laundry.
- Do not use prewash and high temperatures for laundry that is not heavily soiled or stained.
- If you plan to dry your laundry in a dryer, select the highest spin speed recommended during washing process.
- Do not use detergent in excess of the amount recommended on the detergent package.

4.4 Initial use

Before starting to use the product, make sure that all preparations are made in accordance with the instructions in sections "Important safety instructions" and "Installation".

To prepare the product for washing laundry, perform first operation in Drum Cleaning programme. If your product is not equipped with Drum Cleaning programme, perform the Initial Use procedure in accordance with the methods described under "7.2 Cleaning the loading door and the drum" section of the user manual.

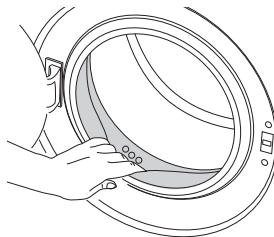

Use an anti-limescale suitable for the washing machines.

Preparation



Some water might have remained in the product due to the quality control processes in the production. It is not harmful for the product.

4.5 Correct load capacity

The maximum load capacity depends on the type of laundry, the degree of soiling and the washing programme desired.

The machine automatically adjusts the amount of water according to the weight of the loaded laundry.



WARNING: Follow the information in the "Programme and consumption table". When overloaded, machine's washing performance will drop. Moreover, noise and vibration problems may occur.

| Laundry type | Weight (g) |
|----------------|------------|
| Bathrobe | 1200 |
| Napkin | 100 |
| Duvet cover | 700 |
| Bed Sheet | 500 |
| Pillowcase | 200 |
| Tablecloth | 250 |
| Towel | 200 |
| Hand towel | 100 |
| Evening gown | 200 |
| Underclothing | 100 |
| Men's overalls | 600 |
| Men's shirt | 200 |
| Men's pajamas | 500 |
| Blouses | 100 |

4.6 Loading the laundry

1. Open the loading door.
2. Place laundry items loosely into the machine.
3. Push the loading door to close until you hear a locking sound. Ensure that no items are caught in the door.



The loading door is locked while a programme is running. The door can only be opened a while after the programme comes to an end.



WARNING: In case of misplacing the laundry, noise and vibration problems may occur in the machine.

4.7 Using detergent and softener



When using detergent, softener, starch, fabric dye, bleach or limescale remover read the manufacturer's instructions on the package carefully and follow the suggested dosage values. Use measuring cup if available.

Detergent Drawer

The detergent drawer is composed of three compartments:

- (1) for prewash
- (2) for main wash
- (3) for softener
- (*) in addition, there is siphon piece in the softener compartment.

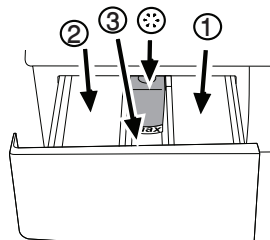

Detergent, softener and other cleaning agents

- Add detergent and softener before starting the washing programme.
- Never leave the detergent drawer open while the washing programme is running!
- When using a programme without prewash, do not put any detergent into the prewash compartment (compartment nr. "1").
- In a programme with prewash, do not put liquid detergent into the prewash compartment (compartment nr. "1").
- Do not select a programme with prewash if you are using a detergent bag or dispensing ball. Place the detergent bag or the dispensing ball directly among the laundry in the machine.
- If you are using liquid detergent, do not forget to place the liquid detergent cup into the main wash compartment (compartment nr. "2").

Preparation

Choosing the detergent type

The type of detergent to be used depends on the type and colour of the fabric.

- Use different detergents for coloured and white laundry.
- Wash your delicate clothes only with special detergents (liquid detergent, wool shampoo, etc.) used solely for delicate clothes.
- When washing dark coloured clothes and quilts, it is recommended to use liquid detergent.
- Wash woollens with special detergent made specifically for woollens.



WARNING: Use only detergents manufactured specifically for washing machines.



WARNING: Do not use soap powder.

Adjusting detergent amount

The amount of washing detergent to be used depends on the amount of laundry, the degree of soiling and water hardness.

- Do not use amounts exceeding the dosage quantities recommended on the detergent package to avoid problems of excessive foam, poor rinsing, financial savings and finally, environmental protection.
- Use lesser detergent for small amounts or lightly soiled clothes.

Using softeners

Pour the softener into the softener compartment of the detergent drawer.

- Do not exceed the (>max<) level marking in the softener compartment.
- If the softener has lost its fluidity, dilute it with water before putting it in the detergent drawer.

Using liquid detergents

If the product contains a liquid detergent cup:

- Make sure that you have placed the liquid detergent cup in compartment nr. "2".
- If the liquid detergent has lost its fluidity, dilute it with water before putting in the detergent cup.



If the product does not contain a liquid detergent cup:

- Do not use liquid detergent for the prewash in a programme with prewash.
- Liquid detergent stains your clothes when used with Delayed Start function. If you are going to use the Delayed Start function, do not use liquid detergent.

Using gel and tablet detergent

Apply the following instructions when using tablet, gel and similar detergents.

- If the gel detergent thickness is fluidal and your machine does not contain a special liquid detergent cup, put the gel detergent into the main wash detergent compartment during first water intake. If your machine contains a liquid detergent cup, fill the detergent into this cup before starting the programme.
- If the gel detergent thickness is not fluidal or in the shape of capsule liquid tablet, put it directly into the drum before washing.
- Put tablet detergents into the main wash compartment (compartment nr. "2") or directly into the drum before washing.



Tablet detergents may leave residues in the detergent compartment. If you encounter such a case, place the tablet detergent between the laundry, close to the lower part of the drum in future washings.

Preparation



Use the tablet or gel detergent without selecting the prewash function.

Using starch

- Add liquid starch, powder starch or the fabric dye into the softener compartment.
- Do not use softener and starch together in a washing cycle.
- Wipe the inside of the machine with a damp and clean cloth after using starch.

Using bleaches

- Select a programme with prewash and add the bleaching agent at the beginning of the prewash. Do not put detergent in the prewash compartment. As an alternative application, select a programme with extra rinse and add the bleaching agent while the machine is taking water from the detergent compartment during first rinsing step.
- Do not use bleaching agent and detergent by mixing them.
- Use just a little amount (approx. 50 ml) of bleaching agent and rinse the clothes very well as it causes skin irritation. Do not pour the bleaching agent onto the clothes and do not use it for coloured clothes.
- When using oxygen based bleaches, select a programme that washes at a lower temperature.
- Oxygen based bleaches can be used together with detergents; however, if its thickness is not the same with the detergent, put the detergent first into the compartment nr. "2" in the detergent drawer and wait until the detergent flows while the machine is taking in water. Add the bleaching agent from the same compartment while the machine is still taking in water.

Using limescale remover

- When required, use limescale removers manufactured specifically for washing machines only.

Preparation

4.8 Tips for efficient washing

| | | Clothes | | | |
|----------------------|---|--|--|---|--|
| | | Light colours and whites | Colours | Dark colours | Delicates/Woolens/Silks |
| | | (Recommended temperature range based on soiling level: 40-90°C) | (Recommended temperature range based on soiling level: cold-40°C) | (Recommended temperature range based on soiling level: cold-40°C) | (Recommended temperature range based on soiling level: cold-30°C) |
| Soiling Level | Heavily Soiled (difficult stains such as grass, coffee, fruits and blood.) | It may be necessary to pre-treat the stains or perform prewash. Powder and liquid detergents recommended for whites can be used at dosages recommended for heavily soiled clothes. It is recommended to use powder detergents to clean clay and soil stains and the stains that are sensitive to bleaches. | Powder and liquid detergents recommended for colours can be used at dosages recommended for heavily soiled clothes. It is recommended to use powder detergents to clean clay and soil stains and the stains that are sensitive to bleaches. Use detergents without bleach. | Liquid detergents suitable for colours and dark colours can be used at dosages recommended for heavily soiled clothes. | Prefer liquid detergents produced for delicate clothes. Woolen and silk clothes must be washed with special woolen detergents. |
| | Normally Soiled (For example, stains caused by body on collars and cuffs) | Powder and liquid detergents recommended for whites can be used at dosages recommended for normally soiled clothes. | Powder and liquid detergents recommended for colours can be used at dosages recommended for normally soiled clothes. Use detergents without bleach. | Liquid detergents suitable for colours and dark colours can be used at dosages recommended for normally soiled clothes. | Prefer liquid detergents produced for delicate clothes. Woolen and silk clothes must be washed with special woolen detergents. |
| | Lightly Soiled (No visible stains exist.) | Powder and liquid detergents recommended for whites can be used at dosages recommended for lightly soiled clothes. | Powder and liquid detergents recommended for colours can be used at dosages recommended for lightly soiled clothes. Use detergents without bleach. | Liquid detergents suitable for colours and dark colours can be used at dosages recommended for lightly soiled clothes. | Prefer liquid detergents produced for delicate clothes. Woolen and silk clothes must be washed with special woolen detergents. |

5 Operating the product

5.1 Control panel

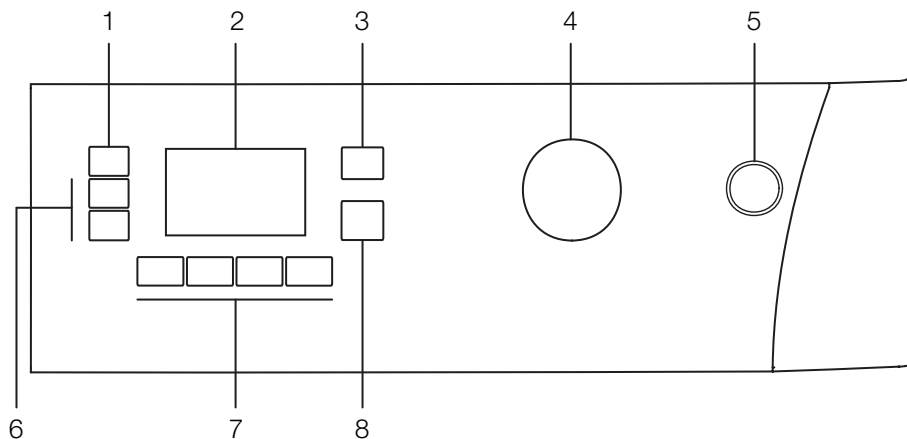

- 1 - Spin Speed Adjustment button
- 2 - Display
- 3 - Temperature Adjustment button
- 4 - Programme Selection knob

- 5 - On / Off button
- 6 - Delayed Start buttons (+ / -)
- 7 - Auxiliary Function buttons
- 8 - Start / Pause / Cancel button

5.2 Display symbols

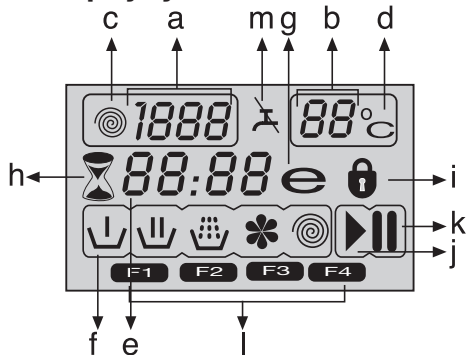

- a - Spin Speed indicator
- b - Temperature indicator
- c - Spin symbol
- d - Temperature symbol
- e - Remaining Time and Delayed Start indicator
- f - Programme Indicator symbols (Prewash / Main Wash / Rinse / Softener / Spin)
- g - Economy symbol
- h - Delayed Start symbol
- i - Door Locked symbol
- j - Start symbol

- k - Pause symbol
- l - Auxiliary Function symbols
- m - No Water symbol

5.3 Preparing the machine

1. Make sure that the hoses are connected tightly.
2. Plug in your machine.
3. Turn the tap on completely.
4. Place the laundry in the machine.
5. Add detergent and fabric softener.





5.4 Programme selection

1. Select the programme suitable for the type, quantity and soiling degree of the laundry in accordance with the "Programme and consumption table" and the temperature table below.

| | |
|----------------|--|
| 90°C | Heavily soiled white cottons and linens. (coffee table covers, tableclothes, towels, bed sheets, etc.) |
| 60°C | Normally soiled, coloured, fade proof linens, cottons or synthetic clothes (shirt, nightgown, pajamas, etc.) and lightly soiled white linens (underwear, etc.) |
| 40°C-30°C-Cold | Blended laundry including delicate textile (veil curtains, etc.), synthetics and woolens. |

Operating the product

2. Select the desired programme with the Programme Selection button.

| | |
|--|--|
|  | Programmes are limited with the highest spin speed appropriate for that particular type of fabric. |
|  | When selecting a programme, always consider the type of fabric, colour, degree of soiling and permissible water temperature. |
|  | Always select the lowest required temperature. Higher temperature means higher power consumption. |
|  | For further programme details, see "Programme and consumption table" |

5.5 Main programmes

Depending on the type of fabric, use the following main programmes.

• **Bawełna (Cottons)**

Use this programme for your cotton laundry (such as bed sheets, duvet and pillowcase sets, towels, bathrobes, underwear, etc.). Your laundry will be washed with vigorous washing action for a longer washing cycle.

• **Syntetyki (Synthetics)**

Use this programme to wash your synthetic clothes (shirts, blouses, synthetic/cotton blends, etc.). It washes with a gentle action and has a shorter washing cycle compared to the Cottons programme.

For curtains and tulle, use the Synthetic 40°C programme with prewash and anti-creasing functions selected. As their meshed texture causes excessive foaming, wash the veils/tulle by putting little amount of detergent into the main wash compartment. Do not put detergent in the prewash compartment.

• **Wełna (Woolens)**

Use this programme to wash your woolen clothes. Select the appropriate temperature complying with the tags of your clothes. Use appropriate detergents for woolens.

5.6 Additional programmes

For special cases, additional programmes are available in the machine.



Additional programmes may differ according to the model of the machine.

• **Bawełna Eco (Cotton Economic)**

You may wash your normally soiled durable cotton and linen laundry in this programme with the highest energy and water saving compared to all other wash programmes suitable for cottons. Actual water temperature may differ from the declared cycle temperature. Programme duration may automatically be shortened during later stages of the programme if you wash less amount (e.g. ½ capacity or less) of laundry. In this case energy and water consumption will be further decreased giving you the opportunity for a more economical wash. This feature is available for certain models having remaining time display.

• **BabyProtect**

Use this programme to wash baby laundry, and the laundry that belongs to allergic persons. Longer heating time and an additional rinsing step provide a higher level of hygiene.

• **Pranie ręczne (Hand wash)**

Use this programme to wash your woolen/delicate clothes that bear "not machine- washable" tags and for which hand wash is recommended. It washes laundry with a very gentle washing action to not to damage clothes.

• **Codzienne szybkie (Daily Xpress)**

Use this programme to wash your lightly soiled cotton clothes in a short time.

• **Xpress Super Short**

Use this programme to wash your little amount of lightly soiled cotton clothes in a short time.

• **Ciemne Ubrania (Darkcare)**

Use this programme to wash your dark coloured laundry, or the coloured laundry that you do not want them get faded. Washing is performed with less mechanical movements at low temperature. It is recommended to use liquid detergent or wool shampoo for dark coloured laundry.

• **Mix 40**

Use this programme to wash your cotton and synthetic clothes together without sorting them.

• Koszule (Shirts)

Use this programme to wash the shirts made of cotton, synthetic and synthetic blended fabrics together.

• Odświeżanie (Freshen up)

Use this programme to remove the odour on the laundry that are worn only for once and do not contain any stains or dirt.

• Eco Clean

Use this programme, which is much more sensitive to environment and natural resources, to wash your lightly soiled and unstained cotton laundry (max. 3.5 kg) in a short time and economically.



It is recommended to use liquid detergent or gel washing detergent.

• Self Clean

Use this programme regularly (once in every 1-2 months) to clean the drum and provide the required hygiene. Run the programme without any laundry in the machine. To obtain better results, put powder limescale remover for washing machines into the detergent compartment II. When the programme is over, leave the loading door ajar so that the inside of the machine gets dry.



This is not a washing programme. It is a maintenance programme.



Do not run the programme when there is something in the machine. If you try to do so, the machine detects that there is a load inside and aborts the programme

5.7 Special programmes

For specific applications, select any of the following programmes.

• Plukanie (Rinse)

Use this programme when you want to rinse or starch separately.

• Wirowanie + Odpompowanie (Spin + Drain)

Use this programme to apply an additional spin cycle for your laundry or to drain the water in the machine.

Before selecting this programme, select the desired spin speed and press Start / Pause / Cancel button. The machine will spin the laundry with the set spin speed and drain the water coming out of them.

If you wish to drain only the water without spinning your laundry, select the Pump+Spin programme and then select the No Spin function with the help of Spin Speed Adjustment button. Press Start / Pause / Cancel button.



Use a lower spin speed for delicate laundries.

5.8 Temperature selection

Whenever a new programme is selected, the maximum temperature for the selected programme appears on the temperature indicator. To decrease the temperature, press the Temperature Adjustment button. Temperature decreases with increments of 10° and finally, “-” symbol indicating the cold wash option appears on the display.

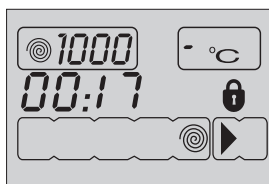

If you scroll to cold wash option and press Temperature Adjustment button again, the recommended temperature for the selected programme appears on the display. Press the Temperature Adjustment button again to decrease the temperature.

Economy symbol

Indicates the programmes and temperatures that provide energy savings.



Economy symbol can not be selected in Intensive and Hygiene programmes since washing is performed in long times and at high temperatures in order to provide hygiene. Similarly, Economy symbol can not be selected in Baby, Refresh, Drum Cleaning, Spin and Rinse programmes as well.

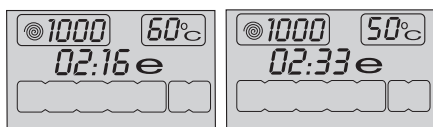

5.9 Spin speed selection

Whenever a new programme is selected, the recommended spin speed of the selected programme is displayed on the spin speed indicator.

To decrease the spin speed, press the Spin Speed Adjustment button. Spin speed decreases gradually. Then, depending on the model of the product, "Rinse Hold" and "No Spin" options appear on the display. See "Auxiliary function selection" section for explanations of these options.



Rinse Hold option is indicated with "LJ" symbol and No Spin option is indicated with "--" symbol.

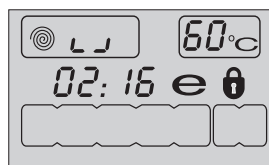







5.10 Programme and consumption table

| EN | | | | | | | Auxiliary functions | | | | | |
|--------------------|------|----------------|-----------------------|--------------------------|---------------|----------------|---------------------|---------------|---------------|----------------------|---------------|---------------------------------|
| Programme (°C) | | Max. Load (kg) | Water Consumption (l) | Energy Consumption (kWh) | Max. Speed*** | Pranie Wstępne | Szybkie Pranie | Plukanie Plus | Bez Zagnieceń | Zatrzymanie płukania | Funkcja Pupil | Selectable temperature range °C |
| Bawełna | 90 | 7 | 70 | 2.10 | 1600 | • | • | • | • | • | • | 90-Cold |
| Bawełna | 60 | 7 | 70 | 1.40 | 1600 | • | • | • | • | • | • | 90-Cold |
| Bawełna | 40 | 7 | 70 | 0.70 | 1600 | • | • | • | • | • | • | 90-Cold |
| BabyProtect | 90 | 7 | 70 | 2.00 | 1600 | | | * | | • | | 90-30 |
| Bawełna Eco | 60** | 7 | 48 | 1.00 | 1600 | | | | | • | | 60-Cold |
| Bawełna Eco | 60** | 3.5 | 39 | 0.77 | 1600 | | | | | • | | 60-Cold |
| Bawełna Eco | 40** | 3.5 | 39 | 0.75 | 1600 | | | | | • | | 60-Cold |
| Bawełna Eco | 40 | 7 | 60 | 0.84 | 1600 | | | | | • | | 60-Cold |
| Syntetyki | 60 | 3 | 45 | 1.09 | 1200 | • | • | • | • | • | • | 60-Cold |
| Syntetyki | 40 | 3 | 45 | 0.45 | 1200 | • | • | • | • | • | • | 60-Cold |
| Eco Clean | 20 | 3.5 | 35 | 0.16 | 1600 | | | | | • | | 20 |
| Mix 40 | 40 | 3 | 45 | 0.50 | 1200 | • | • | • | • | • | • | 40-Cold |
| Koszule | 40 | 3 | 45 | 0.50 | 800 | • | • | • | * | • | | 60-Cold |
| Xpress Super Short | 30 | 2 | 35 | 0.10 | 1400 | | | • | | • | | 30-Cold |
| Codzienne szybkie | 90 | 7 | 60 | 1.80 | 1400 | | | • | | • | | 90-Cold |
| Codzienne szybkie | 60 | 7 | 60 | 1.00 | 1400 | | | • | | • | | 90-Cold |
| Codzienne szybkie | 30 | 7 | 70 | 0.20 | 1400 | | | • | | • | | 90-Cold |
| Wełna | 40 | 1.5 | 42 | 0.20 | 1200 | | | • | | • | | 40-Cold |
| Pranie Ręczne | 30 | 1 | 30 | 0.15 | 1200 | | | | | | | 30-Cold |
| Ciemne Ubrania | 40 | 3 | 65 | 0.55 | 1200 | | | * | | • | | 40-Cold |
| Self Clean | 70 | - | 90 | 1.70 | 800 | | | * | | | | 70 |
| Odświeżanie | - | 2 | 20 | 0.03 | 1200 | | | | | • | | - |

Operating the product

- : Selectable
- * : Automatically selected, no cancelling.
- ** : Energy Label programme (EN 60456 Ed.3)
- *** If maximum spin speed of the machine is lower than this value, you can only select up to the maximum spin speed.
- : See the programme description for maximum load.

| | |
|--|---|
|  | <p>** "Cotton eco 40°C and Cotton eco 60°C are standard cycles." These cycles are known as '40°C cotton standard cycle' and '60°C cotton standard cycle' and indicated with the   symbols on the panel.</p> |
|  | <p>The auxiliary functions in the table may vary according to the model of your machine.</p> |
|  | <p>Water and power consumption may vary subject to the changes in water pressure, water hardness and temperature, ambient temperature, type and amount of laundry, selection of auxiliary functions and spin speed, and changes in electric voltage.</p> |
|  | <p>You can see the washing time of the programme you have selected on the display of the machine. It is normal that small differences may occur between the time shown on the display and the real washing time.</p> <p>"Selectability of auxiliary functions might be changed by the manufacturer. New selectabilities might be added or existing ones might be removed."</p> <p>"The spin speed of your machine may vary among the programmes, however this speed cannot exceed the max. spin speed of your machine."</p> |

5.11 Auxiliary function selection

Select the desired auxiliary functions before starting the programme. Furthermore, you may also select or cancel auxiliary functions that are suitable to the running programme by pressing the Start / Pause / Cancel button when the machine is operating. For this, the machine must be in a step before the auxiliary function you are going to select or cancel.

Depending on the programme, press a, b, c or d buttons to select the desired auxiliary function. Symbol of the selected auxiliary function appears on the display.

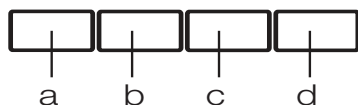

Some functions cannot be selected together. If a second auxiliary function conflicting with the first one is selected before starting the machine, the function selected first will be canceled and the second auxiliary function selection will remain active. For example, if you want to select Quick Wash after you have selected the Prewash, Prewash will be canceled and Quick Wash will remain active.



An auxiliary function that is not compatible with the programme cannot be selected. (See "Programme and consumption table")



Auxiliary Function buttons may vary according to the model of the machine.

• Pranie wstępne (Prewash)

A Prewash is only worthwhile for heavily soiled laundry. Not using the Prewash will save energy, water, detergent and time.

F1 appears on the display when you select this function (a).

• Szybkie Pranie (Quick Wash)

This function can be used in Cottons and Synthetics programmes. It decreases the washing times and also the number of rinsing steps for lightly soiled laundry.

F2 appears on the display when you select this function (b).



When you select this function, load your machine with half of the maximum laundry specified in the programme table.

• Płukanie Plus (Rinse Plus)

This function enables the machine to make another rinsing in addition to the one already made after the main wash. Thus, the risk for sensitive skins (babies, allergic skins, etc.) to be effected by the minimal detergent remnants on the laundry can be reduced.

F3 appears on the display when you select this function (c).

• Bez Zagnieceń (Anti-Creasing)

This function creases the clothes lesser when they are being washed. Drum movement is reduced and spinning speed is limited to prevent creasing. In addition, washing is done with a higher water level. F4 appears on the display when you select this function (d).

• Zatrzymanie płukania (Rinse Hold)

If you are not going to unload your clothes immediately after the programme completes, you may use rinse hold function to keep your laundry in the final rinsing water in order to prevent them from getting wrinkled when there is no water in the machine. Press Start / Pause /Cancel button after this process if you want to drain the water without spinning your laundry. Programme will resume and complete after draining the water.

If you want to spin the laundry held in water, adjust the Spin Speed and press Start / Pause / Cancel button.

The programme resumes. Water is drained, laundry is spun and the programme is completed.

• Funkcja Pupil (Pet Hair Removal)

This function helps to remove pet hair that remain on your garments more effectively.

When you select this function, Prewash and Extra Rinse steps are added to the normal programme. Thus, washing is performed with more water

Operating the product

(30%) and the pet hair is removed more effectively.



WARNING: Never wash your pets in the washing machine.

5.12 Time display

Remaining time to complete the programme appears on the display while the programme is running. Tim is displayed as "01:30" in hours and minutes format.

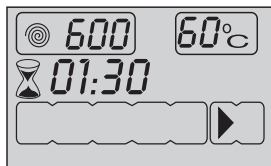

Programme time may differ from the values in the "Programme and consumption table" depending on the water pressure, water hardness and temperature, ambient temperature, amount and the type of laundry, auxiliary functions selected and the changes at the mains voltage.

Delayed start

With the Delayed Start function the startup of the programme may be delayed up to 24 hours. Delayed start time can be increased by increments of 30 minutes.



Do not use liquid detergents when you set Delayed Start! There is the risk of staining of the clothes.

1. Open the loading door, place the laundry and put detergent, etc.
2. Select the washing programme, temperature, spin speed and, if required, the auxiliary functions.
3. Set the desired delayed start time by pressing the Delayed Start + or - buttons. Delayed Start symbol flashes.
4. Press Start / Pause / Cancel button. Delayed start countdown starts. Delayed Start symbol illuminates steadily. Start symbol appears. ":" sign in the middle of the delayed start time on the display starts flashing.



Additional laundry may be loaded during the delayed start period. At the end of the countdown, Delayed Start symbol disappears, washing cycle starts and the time of the selected programme appears on the display.

Changing the delayed start period

If you want to change the time during countdown:

1. Press Start / Pause / Cancel button. ":" sign in the middle of the delayed start time on the display stops flashing. Pause symbol appears. Delayed Start symbol flashes. Start symbol disappears.
2. Set the desired delayed start time by pressing the Delayed Start + or - buttons.
3. Press Start / Pause / Cancel button. Delayed Start symbol illuminates steadily. Pause symbol disappears. Start symbol appears.
4. ":" sign in the middle of the delayed start time on the display starts flashing.

Cancelling the Delayed Start function

If you want to cancel the delayed start countdown and start the programme immediately:

1. Press Start / Pause / Cancel button. ":" sign in the middle of the delayed start time on the display stops flashing.
2. Start symbol disappears. Pause symbol and Delayed Start symbol flashes.
3. Decrease the delayed start time by pressing the Delayed Start - button. Programme duration appears after 30 minutes.
4. Press Start / Pause / Cancel button to start the programme.

5.13 Starting the programme

1. Press Start / Pause / Cancel button to start the programme.
2. Start symbol showing the startup of the programme will turn on.
3. Loading door is locked and Door Locked symbol appears on the display.
4. The symbol of the step from which the programme has started appears on the display (Prewash, Main Wash, Rinse, Softener and Spin).

5.14 Progress of programme

Progress of a running programme is indicated on the display with a set of symbols.

Relevant symbol appears on the display at the beginning of each programme step and all symbols remain lit at the end of the programme. The farthestmost right symbol indicates the current programme step.

Prewash

If the Prewash auxiliary function is selected, Prewash symbol appears on the display indicating that the prewash step has started.

Main Wash

Main Wash symbol indicating that the main wash step has started appears on the display.

Rinse

Rinse symbol indicating that the rinsing step has started appears on the display.

Softener

Softener symbol indicating that the softener step has started appears on the display.

Spin

Appears at the beginning of the final spin step and remains lit during Spin and Pump special programmes.



If the machine does not pass to the spinning step, Rinse Hold function might be active or the automatic unbalanced load detection system might be activated due to the unbalanced distribution of the laundry in the machine.

5.15 Loading door lock

There is a locking system on the loading door of the machine that prevents opening of the door in cases when the water level is unsuitable.

Door Locked symbol appears when the loading door is locked. This symbol will flash until the loading door becomes ready to open when programme completes or the machine is paused. Do not force to open the loading door in this step. Symbol disappears when the door is ready to open. You can open the door when the symbol disappears.

5.16 Changing the selections after programme has started

Switching the machine to pause mode

Press the Start / Pause / Cancel button to switch the machine to pause mode. Pause symbol appears on the display indicating that the machine is paused. Start symbol disappears.



Changing the speed and temperature settings for auxiliary functions

Depending on the step the programme has reached, you may cancel or activate the auxiliary functions; see, "Auxiliary function selection".

You may also change the speed and temperature settings; see, "Spin speed selection" and "Temperature selection".

Adding or taking out laundry

1. Press the Start / Pause / Cancel button to switch the machine to pause mode. The programme follow-up light of the relevant step during which the machine was switched into the pause mode will flash.
2. Wait until the Loading Door can be opened.
3. Open the Loading Door and add or take out the laundry.
4. Close the Loading Door.
5. Make changes in auxiliary functions, temperature and speed settings if necessary.
6. Press Start / Pause / Cancel button to start the machine.



The loading door will not open if the water temperature in the machine is high or the water level is above the door opening.

Operating the product

5.17 Child Lock

Use Child Lock function to prevent children from tampering with the machine. Thus you can avoid any changes in a running programme.



You can switch on and off the machine with On / Off button when the Child Lock is active. When you switch on the machine again, programme will resume from where it has stopped.

To activate the Child Lock:

Press and hold 2nd and 4th Auxiliary Function buttons for 3 seconds. "Con" appears on the display.



Same phrase will appear on the display if you press any button when Child Lock is enabled.

To deactivate the Child Lock:

Press and hold 2nd and 4th Auxiliary Function buttons for 3 seconds. "COFF" appears on the display.

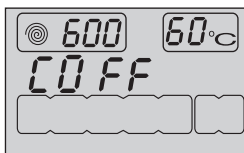

Do not forget to disable the child lock at the end of the programme if it was enabled before. Otherwise, machine will not allow to select a new programme.

5.18 Cancelling the programme

Press and hold Start / Pause / Cancel button for 3 seconds. Start symbol flashes. Symbol of the step at which the programme was cancelled remains lit. "END" appears on the display and the programme is cancelled.

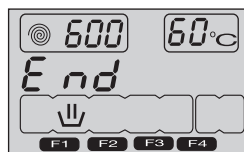

If you want to open the loading door after you have cancelled the programme but it is not possible to open the loading door since the water level in the machine is above the loading door opening, then turn the Programme Selection knob to Pump+Spin programme and discharge the water in the machine.

5.19 Machine is in Rinse Hold mode

Spin symbol flashes and Pause symbol illuminates when the machine is in Rinse Hold mode.

If you want to spin your laundry when the machine is in this mode:

Adjust the spin speed and press Start / Pause / Cancel button. Pause symbol disappears and Start symbol appears. Programme resumes, discharges the water and spins the laundry.

If you only want to drain the water without spinning:

Just press Start / Pause / Cancel button. Pause symbol disappears. Start symbol appears.

Programme resumes and discharges the water only.

5.20 End of programme

"End" appears on the display at the end of the programme. Symbols of the programme steps remain lit. Auxiliary function, spin speed and temperature that were selected at the beginning of the programme remain selected.

5.21 Your machine is equipped with a "Standby Mode"

In case of not starting any programme or waiting without making any other operation when the machine is turned on by On/Off button and while it is in selection step or if no other operation is performed approximately 2 minutes after the programme you selected has come to an end, your machine will automatically switch to energy saving mode. Display brightness will decrease. In case of rotating the Programme Selection knob or pressing any button, lights will restore to their previous condition. This is not a fault.

6.1 Preparing the machine

1. Make sure that the hoses are connected tightly.
2. Plug in your machine.
3. Turn the tap on completely.
4. Place the laundry in the machine.
5. Add detergent and fabric softener.

6.2 Programme selection

Select the programme suitable for the type, quantity and soiling degree of the laundry in accordance with the "Programme and consumption table" and the temperature table below.

6.3 Auxiliary function selection

Select the desired auxiliary functions before starting the programme. Furthermore, you may also select or cancel auxiliary functions that are suitable to the running programme by pressing the Start / Pause / Cancel button when the machine is operating. For this, the machine must be in a step before the auxiliary function you are going to select or cancel.

6.4 Starting the programme

1. Press Start / Pause / Cancel button to start the programme.
2. Start symbol showing the startup of the programme will turn on.
3. Loading door is locked and Door Locked symbol appears on the display.
4. The symbol of the step from which the programme has started appears on the display (Prewash, Main Wash, Rinse, Softener and Spin).

6.5 End of programme

"End" appears on the display at the end of the programme. Symbols of the programme steps remain lit. Auxiliary function, spin speed and temperature that were selected at the beginning of the programme remain selected.

6.6 Cancelling the programme

Press and hold Start / Pause / Cancel button for 3 seconds. Start symbol flashes. Symbol of the step at which the programme was cancelled remains lit. "End" appears on the display and the programme is cancelled.

6.7 Child Lock

Use Child Lock function to prevent children from tampering with the machine. Thus you can avoid any changes in a running programme.



You can switch on and off the machine with On / Off button when the Child Lock is active. When you switch on the machine again, programme will resume from where it has stopped.

To activate the Child Lock:

Press and hold 2nd and 4th Auxiliary Function buttons for 3 seconds. "Con" appears on the display.



Same phrase will appear on the display if you press any button when Child Lock is enabled.

To deactivate the Child Lock:

Press and hold 2nd and 4th Auxiliary Function buttons for 3 seconds. "COFF" appears on the display.



Do not forget to disable the child lock at the end of the programme if it was enabled before. Otherwise, machine will not allow to select a new programme.

7 Maintenance and cleaning

Service life of the product extends and frequently faced problems decrease if cleaned at regular intervals.

7.1 Cleaning the detergent drawer

Clean the detergent drawer at regular intervals (every 4-5 washing cycles) as shown below in order to prevent accumulation of powder detergent in time.

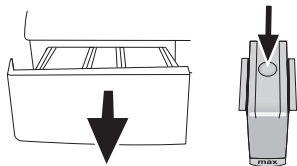

1. Press the dotted point on the siphon in the softener compartment and pull towards you until the compartment is removed from the machine.



If more than normal amount of water and softener mixture starts to gather in the softener compartment, the siphon must be cleaned.

2. Wash the detergent drawer and the siphon with plenty of lukewarm water in a washbasin. Wear protective gloves or use an appropriate brush to avoid touching of the residues in the drawer with your skin when cleaning.
 3. Insert the drawer back into its place after cleaning and make sure that it is seated well.
- If your detergent drawer is the one indicated in the following figure:

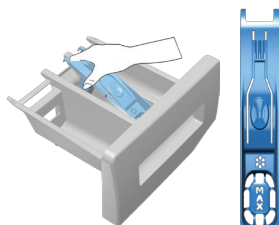

Lift the rear part of the siphon to remove it as illustrated. After performing the above mentioned cleaning procedures, replace the siphon back to its seating and push its front section downwards to make sure that the locking tab engages.

7.2 Cleaning the loading door and the drum

Residues of softener, detergent and dirt may accumulate in your machine in time and may cause unpleasant odours and washing complaints. To avoid this, use the **Drum Cleaning** programme. If your machine is not featured with **Drum Cleaning** programme, use **Cottons-90** programme and select **Additional Water** or **Extra Rinse** auxiliary functions as well. Run the **Before** starting the programme, put max. 100 g of powder anti-limescale into the main wash detergent compartment (compartment nr. 2). If the anti-limescale is in tablet form, put only one tablet into compartment nr. 2. Dry the inside of the bellow with a clean piece of cloth after the programme has come to an end.



Repeat Drum Cleaning process in every 2 months.



Use an anti-limescale suitable for the washing machines.

After every washing make sure that no foreign substance is left in the drum.

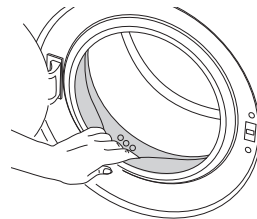

If the holes on the bellow shown in the figure is blocked, open the holes using a toothpick.



Foreign metal substances will cause rust stains in the drum. Clean the stains on the drum surface by using cleaning agents for stainless steel. Never use steel wool or wire wool.



WARNING: Never use sponge or scrub materials. These will damage the painted and plastic surfaces.

Maintenance and cleaning

7.3 Cleaning the body and control panel

Wipe the body of the machine with soapy water or non-corrosive mild gel detergents as necessary, and dry with a soft cloth.

Use only a soft and damp cloth to clean the control panel.

7.4 Cleaning the water intake filters

There is a filter at the end of each water intake valve at the rear of the machine and also at the end of each water intake hose where they are connected to the tap. These filters prevent foreign substances and dirt in the water to enter the washing machine. Filters should be cleaned as they do get dirty.

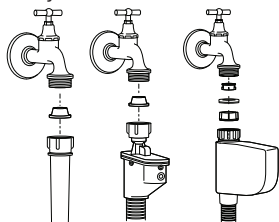

1. Close the taps.
2. Remove the nuts of the water intake hoses to access the filters on the water intake valves. Clean them with an appropriate brush. If the filters are too dirty, take them out by means of pliers and clean them.
3. Take out the filters on the flat ends of the water intake hoses together with the gaskets and clean thoroughly under running water.
4. Replace the gaskets and filters carefully in their places and tighten the hose nuts by hand.

7.5 Draining remaining water and cleaning the pump filter

The filter system in your machine prevents solid items such as buttons, coins and fabric fibers clogging the pump impeller during discharge of washing water. Thus, the water will be discharged without any problem and the service life of the pump will extend.

If the machine fails to drain water, the pump filter is clogged. Filter must be cleaned whenever it is clogged or in every 3 months. Water must be drained off first to clean the pump filter.

In addition, prior to transporting the machine (e.g., when moving to another house) and in case of freezing of the water, water may have to be drained completely.



WARNING: Foreign substances left in the pump filter may damage your machine or may cause noise problem.

In order to clean the dirty filter and discharge the water:

1. Unplug the machine to cut off the supply power.



WARNING: Temperature of the water inside the machine may rise up to 90 °C. To avoid burning risk, filter must be cleaned after the water in the machine cools down.

2. Open the filter cap.

If the filter cap is composed of two pieces, press the tab on the filter cap downwards and pull the piece out towards yourself.

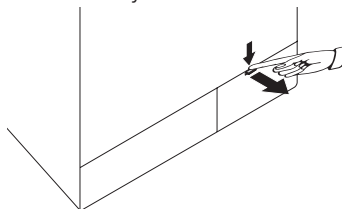

If the filter cap is one piece, pull the cap from both sides at the top to open.

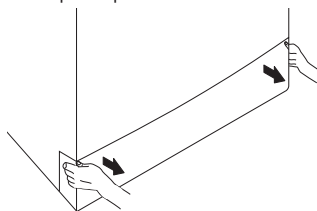

You can remove the filter cover by slightly pushing downwards with a thin plastic tipped tool, through the gap above the filter cover. Do not use metal tipped tools to remove the cover.

Maintenance and cleaning

3. Some of our products have emergency draining hose and some does not have. Follow the steps below to discharge the water.

Discharging the water when the product has an emergency draining hose:

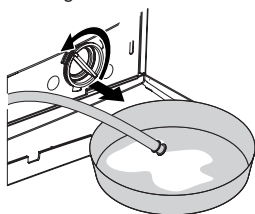

- Pull the emergency draining hose out from its seat
- Place a large container at the end of the hose. Drain the water into the container by pulling out the plug at the end of the hose. When the container is full, block the inlet of the hose by replacing the plug. After the container is emptied, repeat the above procedure to drain the water in the machine completely.
- When draining of water is finished, close the end by the plug again and fix the hose in its place.
- Turn the pump filter to take it out.

Discharging the water when the product does not have an emergency draining hose:

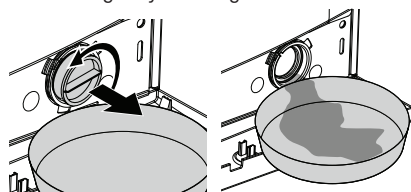

- Place a large container in front of the filter to catch water from the filter.
- Loosen pump filter (anticlockwise) until water starts to flow. Fill the flowing water into the container you have placed in front of the filter. Always keep a piece of cloth handy to absorb any spilled water.
- When the water inside the machine is finished, take out the filter completely by turning it.
- Clean any residues inside the filter as well as fibers, if any, around the pump impeller region.
- Install the filter.
- If the filter cap is composed of two pieces, close the filter cap by pressing on the tab. If it is one piece, seat the tabs in the lower part into their places first, and then press the upper part to close.

8 Troubleshooting

Programme cannot be started or selected.

- Washing machine has switched to self protection mode due to a supply problem (line voltage, water pressure, etc.). >>> *Press and hold Start / Pause / Cancel button for 3 seconds to reset the machine to factory settings.*

Water in the machine.

- Some water might have remained in the product due to the quality control processes in the production. >>> *This is not a failure; water is not harmful to the machine.*

There is water leaking from the bottom of the washing machine.

- Likely problems with hoses or the pump filter. >>> *Be sure the seals of the water inlet hoses are securely fitted. Attach the hose to the tap tightly.*
- Pump filter might not be closed fully. >>> *Make sure that the pump filter is completely closed.*

Machine does not fill with water.

- Tap is turned off. >>> *Open the inlet water taps fully.*
- Water inlet hose is bent. >>> *Flatten the water inlet hose.*
- Water inlet filter is clogged. >>> *Clean the water inlet filter.*
- The loading door is ajar. >>> *Close the Loading Door.*

Machine does not drain water.

- Water drain hose might be clogged or twisted. >>> *Clean or flatten the hose.*
- Pump filter is clogged. >>> *Clean the pump filter.*

Machine vibrates or makes noise.

- Machine might be standing unbalanced. >>> *Adjust the feet to level the machine.*
- A hard substance might have entered into the pump filter. >>> *Clean the pump filter.*
- Transportation safety bolts are not removed. >>> *Remove the transportation safety bolts.*
- Laundry quantity in the machine might be too little. >>> *Add more laundry to the machine.*
- Machine might be overloaded with laundry. >>> *Take out some of the laundry from the machine or distribute the load by hand to balance it homogenously in the machine.*
- Machine might be leaning on a rigid item. >>> *Make sure that the machine is not leaning on anything.*

Machine stopped shortly after the programme started.

- Machine might have stopped temporarily due to low voltage. >>> *It will resume running when the voltage restores to the normal level.*

Machine directly discharges the water it takes in.

- Draining hose might not be at adequate height. >>> *Connect the water draining hose as described in the operation manual.*

No water can be seen in the machine during washing.

- The water level is not visible from outside of the washing machine. This is not a failure.

Loading door cannot be opened.

- Door lock is activated because of the water level in the machine. >>> *Drain the water by running the Pump or Spin programme.*
- Machine is heating up the water or it is at the spinning cycle. >>> *Wait until the programme completes.*
- Child lock is engaged. Door lock will be deactivated a couple of minutes after the programme has come to an end. >>> *Wait for a couple of minutes for deactivation of the door lock.*

Troubleshooting

Washing takes longer time than specified in the manual.(*)

- Water pressure is low. >>> *Machine waits until taking in adequate amount of water to prevent poor washing quality due to the decreased amount of water. Therefore, the washing time extends.*
- Voltage might be low. >>> *Washing time is prolonged to avoid poor washing results when the supply voltage is low.*
- Input temperature of water might be low. >>> *Required time to heat up the water extends in cold seasons. Also, washing time can be lengthened to avoid poor washing results.*
- Number of rinses and/or amount of rinse water might have increased. >>> *Machine increases the amount of rinse water when good rinsing is needed and adds an extra rinsing step if necessary.*
- Excessive foam might have occurred and automatic foam absorption system might have been activated due to too much detergent usage. >>> *Use recommended amount of detergent.*

Programme time does not countdown. (On models with display)(*)

- Timer may stop during water intake. >>> *Timer indicator will not countdown until the machine takes in adequate amount of water. The machine will wait until there is sufficient amount of water to avoid poor washing results due to lack of water. Timer indicator will resume countdown after this.*
- Timer may stop during heating step. >>> *Timer indicator will not countdown until the machine reaches the selected temperature.*
- Timer may stop during spinning step. >>> *Automatic unbalanced load detection system might be activated due to the unbalanced distribution of the laundry in the drum.*

Programme time does not countdown.(*)

- There might be an imbalance of laundry in the machine. >>> *Automatic unbalanced load detection system might be activated due to the unbalanced distribution of the laundry in the drum.*

Machine does not switch to spinning step.(*)

- There might be an imbalance of laundry in the machine. >>> *Automatic unbalanced load detection system might be activated due to the unbalanced distribution of the laundry in the drum.*
- The machine will not spin if water is not drained completely. >>> *Check the filter and the draining hose.*
- Excessive foam might have occurred and automatic foam absorption system might have been activated due to too much detergent usage. >>> *Use recommended amount of detergent.*

Washing performance is poor: Laundry turns gray.(**)

- Insufficient amount of detergent was used over a long period of time. >>> *Use the recommended amount of detergent appropriate for water hardness and the laundry.*
- Washing was made at low temperatures for a long time over a long period of time. >>> *Select the proper temperature for the laundry to be washed.*
- Insufficient amount of detergent is used with hard waters. >>> *Using insufficient amount of detergent with hard water causes the soil to stick on the cloth and this turns the cloth into gray in time. It is difficult to eliminate graying once it happens. Use the recommended amount of detergent appropriate for water hardness and the laundry.*
- Too much detergent is used. >>> *Use the recommended amount of detergent appropriate for water hardness and the laundry.*

Washing performance is poor: Stains persist or the laundry is not whitened.(**)

- Insufficient amount of detergent is used. >>> *Use recommended amount of detergent appropriate for the laundry.*
- Excessive laundry was loaded in. >>> *Do not load the machine in excess. Load with amounts recommended in the "Programme and consumption table".*
- Wrong programme and temperature were selected. >>> *Select the proper programme and temperature for the laundry to be washed.*
- Wrong type of detergent is used. >>> *Use original detergent appropriate for the machine.*
- Detergent is put in the wrong compartment. >>> *Put the detergent in the correct compartment. Do not mix the bleaching agent and the detergent with each other.*

Troubleshooting

Washing performance is poor: Oily stains appeared on the laundry.

- Regular drum cleaning is not applied. >>> *Clean the drum regularly. For this, please see 7.2.*

Washing performance is poor: Clothes smell unpleasantly.(**)

- Odours and bacteria layers are formed on the drum as a result of continuous washing at lower temperatures and/ or in short programmes. >>> *Leave the detergent drawer as well as the loading door of the machine ajar after each washing. Thus, a humid environment favorable for bacteria cannot occur in the machine.*

Colour of the clothes faded.(**)

- Excessive laundry was loaded in. >>> *Do not load the machine in excess.*
- Detergent in use is damp. >>> *Keep detergents closed in an environment free of humidity and do not expose them to excessive temperatures.*
- A higher temperature is selected. >>> *Select the proper programme and temperature according to the type and soiling degree of the laundry.*

It does not rinse well.

- The amount, brand and storage conditions of the detergent used are inappropriate. >>> *Use a detergent appropriate for the washing machine and your laundry. Keep detergents closed in an environment free of humidity and do not expose them to excessive temperatures.*
- Detergent is put in the wrong compartment. >>> *If detergent is put in the prewash compartment although prewash cycle is not selected, machine can take this detergent during rinsing or softener step. Put the detergent in the correct compartment.*
- Pump filter is clogged. >>> *Check the filter.*
- Drain hose is folded. >>> *Check the drain hose.*

Laundry became stiff after washing.(**)

- Insufficient amount of detergent is used. >>> *Using insufficient amount of detergent for the water hardness can cause the laundry to become stiff in time. Use appropriate amount of detergent according to the water hardness.*
- Detergent is put in the wrong compartment. >>> *If detergent is put in the prewash compartment although prewash cycle is not selected, machine can take this detergent during rinsing or softener step. Put the detergent in the correct compartment.*
- Detergent might be mixed with the softener. >>> *Do not mix the softener with detergent. Wash and clean the dispenser with hot water.*

Laundry does not smell like the softener.(**)

- Detergent is put in the wrong compartment. >>> *If detergent is put in the prewash compartment although prewash cycle is not selected, machine can take this detergent during rinsing or softener step. Wash and clean the dispenser with hot water. Put the detergent in the correct compartment.*
- Detergent might be mixed with the softener. >>> *Do not mix the softener with detergent. Wash and clean the dispenser with hot water.*

Detergent residue in the detergent drawer.(**)

- Detergent is put in wet drawer. >>> *Dry the detergent drawer before putting in detergent.*
- Detergent has gotten damp. >>> *Keep detergents closed in an environment free of humidity and do not expose them to excessive temperatures.*
- Water pressure is low. >>> *Check the water pressure.*
- The detergent in the main wash compartment got wet while taking in the prewash water. Holes of the detergent compartment are blocked. >>> *Check the holes and clean if they are clogged.*
- There is a problem with the detergent drawer valves. >>> *Call the Authorized Service Agent.*
- Detergent might be mixed with the softener. >>> *Do not mix the softener with detergent. Wash and clean the dispenser with hot water.*

Troubleshooting

There is detergent left on the laundry. (**)

- Excessive laundry was loaded in. >>> *Do not load the machine in excess.*
- Wrong programme and temperature were selected. >>> *Select the proper programme and temperature for the laundry to be washed.*
- Wrong detergent was used. >>> *Select the proper detergent for the laundry to be washed.*

Too much foam forms in the machine.(**)

- Improper detergents for the washing machine are being used. >>> *Use detergents appropriate for the washing machine.*
- Excessive amount of detergent is used. >>> *Use only sufficient amount of detergent.*
- Detergent was stored under improper conditions. >>> *Store detergent in a closed and dry location. Do not store in excessively hot places.*
- Some meshed laundry such as tulle may foam too much because of their texture. >>> *Use smaller amounts of detergent for this type of item.*
- Detergent is put in the wrong compartment. >>> *Put the detergent in the correct compartment.*
- Softener is being taken early. >>> *There may be problem in the valves or in the detergent dispenser. Call the Authorized Service Agent.*

Foam is overflowing from the detergent drawer.

- Too much detergent is used. >>> *Mix 1 tablespoonful softener and ½ l water and pour into the main wash compartment of the detergent drawer.*
- Put detergent into the machine suitable for the programmes and maximum loads indicated in the "Programme and consumption table". When you use additional chemicals (stain removers, bleaches and etc), reduce the amount of detergent.

Laundry remains wet at the end of the programme (*)

- Excessive foam might have occurred and automatic foam absorption system might have been activated due to too much detergent usage. >>> *Use recommended amount of detergent.*

* Machine does not switch to spinning step when the laundry is not evenly distributed in the drum to prevent any damage to the machine and to its surrounding environment. Laundry should be rearranged and re-spun.

** Regular drum cleaning is not applied. >>> Clean the drum regularly. For this, please see 7.2.



WARNING: If you cannot eliminate the problem although you follow the instructions in this section, consult your dealer or the Authorized Service Agent. Never try to repair a nonfunctional product yourself.

PRODUCT FICHE

Complying Commission Delegated Regulation (EU) No 1061/201

| | |
|--|--------------------------|
| Supplier name or trademark | Beko |
| Model name | WMB 71242 PL PTLMA |
| Rated capacity (kg) | 7 |
| Energy efficiency class ⁽¹⁾ | A++ |
| Annual Energy Consumption (kWh) ⁽²⁾ | 196 |
| Energy consumption of the standard 60°C cotton programme at full load (kWh) | 1.001 |
| Energy consumption of the standard 60°C cotton programme at partial load (kWh) | 0.767 |
| Energy consumption of the standard 40°C cotton programme at partial load (kWh) | 0.747 |
| Power consumption in 'off-mode' (W) | 0.200 |
| Power consumption in 'left-on mode' (W) | 1.000 |
| Annual Water Consumption (l) ⁽³⁾ | 9460 |
| Spin-drying efficiency class ⁽⁴⁾ | B |
| Maximum spin speed (rpm) | 1200 |
| Remaining moisture Content (%) | 53 |
| Standard cotton programme ⁽⁵⁾ | Cotton Eco 60°C and 40°C |
| Programme time of the standard 60°C cotton programme at full load (min) | 176 |
| Programme time of the standard 60°C cotton programme at partial load (min) | 151 |
| Programme time of the standard 40°C cotton programme at partial load (min) | 151 |
| Duration of the left-on mode (min) | N/A |
| Airborne acoustical noise emissions washing/spinning (dB) | 58/75 |
| Built-in | No |

⁽¹⁾ Scale from A+++ (Highest Efficiency) to D (Lowest Efficiency)

⁽²⁾ Energy Consumption based on 220 standard washing cycles for cotton programmes at 60°C and 40°C at full and partial load, and the consumption of the low-power modes. Actual energy consumption will depend on how the appliance is used.

⁽³⁾ Water consumption based on 220 standard washing cycles for cotton programmes at 60°C and 40°C at full and partial load. Actual water consumption will depend on how the appliance is used.

⁽⁴⁾ Scale from A (Highest Efficiency) to G (Lowest Efficiency)

⁽⁵⁾ "Standard 60°C cotton programme" and the "standard 40°C cotton programme" are the standard washing programmes to which the information in the label and the fiche relates and these programmes are suitable to clean normally soiled cotton laundry and that they are the most efficient programmes in terms of combined energy and water consumption.

