

WMB 81032 PL PTLMA

Pralka automatyczna

Instrukcja obsługi

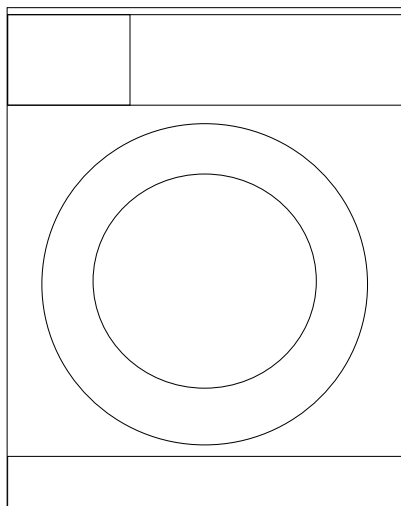

Numer dokumentu

2820523665 / 09-10-13.(17:22)

BEKO

Prosimy najpierw przeczytać niniejszą instrukcję obsługi!

Drodzy Klienci,

Dziękujemy za wybranie pralki firmy Beko. Mamy nadzieję, że ta pralka, wyprodukowana z zachowaniem najwyższych wymogów jakościowych i przy zastosowaniu najnowszej technologii, będzie Wam służyła jak najlepiej. Prosimy zatem przed jej uruchomieniem uważnie przeczytać całą instrukcję obsługi i zachować ją do wglądu w przyszłości. Jeśli przekazecie tę pralkę komuś innemu, oddajcie mu także tę instrukcję. Stosujcie się do wszystkich ostrzeżeń i informacji z tej instrukcji.

Pamiętajcie, że instrukcja ta odnosi się także do kilku innych modeli. Różnice między modelami są wyszczególnione w instrukcji.

Objaśnienie symboli

W instrukcji tej używa się następujących symboli:

	Ważna informacja albo przydatna rada dotycząca eksploatacji.
	Ostrzeżenie przed niebezpiecznymi sytuacjami stanowiącymi zagrożenie dla życia lub mienia.
	Ostrzeżenie przed porażeniem elektrycznym
	Opakowanie tego wyrobu wytworzono z surowców wtórnych zgodnie z naszymi krajowymi przepisami ochrony środowiska.

Nie wyrzucaj materiałów opakowaniowych razem z odpadkami domowymi lub innymi. Dostarcz je do punktów zbiórki materiałów opakowaniowych wyznaczonych przez władze lokalne.



Program prania wyrob—w wełnianych tej pralki spełnia wymagania określone dla produkt—w oznaczonych Woolmark pod warunkiem że, sa one prane zgodnie z przepisem konserwacji umieszczonym na wszywce wyrobu oraz z instrukcją prania podana przez producenta pralki. M0000.



1 Ważne instrukcje zachowania bezpieczeństwa i ochrony środowiska naturalnego	4
1.1. Bezpieczeństwo ogólne	4
1.2. Przeznaczenie	5
1.3. Bezpieczeństwo dzieci	6
1.4. Informacje o opakowaniu	6
1.5. Złomowanie zużytego wyrobu.	6
1.6. Zgodność z dyrektywą WEEE.	7
2 Oto wasza pralka	8
2.1 Przegląd ogólny	8
2.2 Zawartość opakowania	9
2.3 Dane techniczne.	10
3 Instalacja	11
3.1. Właściwe miejsce instalacji	11
3.2. Usuwanie wzmocnień opakowania	11
3.3. Usuwanie zabezpieczeń transportowych	11
3.4. Przyłączanie zasilania w wodę	12
3.5. Przyłączenie do kanalizacji	13
3.6. Nastawianie nóżek.	13
3.7. Połączenia elektryczne.	14
4 Przygotowanie	15
4.1. Sortowanie prania	15
4.2. Przygotowanie rzeczy do prania	16
4.3. Co można zrobić, aby oszczędzać energię.	16
4.4. Uruchomienie	16
4.5. Prawidłowa ilość wsadu.	17
4.6. Ładowanie prania	17
4.7. Dodaj detergent i środek zmiękczający.	17
4.8. Rady dotyczące skutecznego prania	20
5 Obsługa pralki	21
5.1. Panel sterowania	21
5.2. Przygotowanie pralki	21
5.3. Wybieranie programu.	21
5.4. Główne programy	22
5.5 Programy dodatkowe	22
5.6 Programy specjalne	23
5.7 Wybieranie temperatury	23
5.8 Wybór prędkości wirowania.	23
5.9 Tabela programów i zużycia	24
5.10 Wybieranie funkcji pomocniczych	26
5.11 Uruchomianie programu	27
5.12 Child Lock [Blokada dostępu dzieci].	27
5.13 Przebieg programu.	28
5.14 Zamek drzwiczek	28
5.15 Zmiana wyboru po rozpoczęciu programu	28
5.16 Anulowanie programu.	29
5.17 Koniec programu	29
5.18 Pralka ta wyposażona jest w "tryb gotowości" "	29
6 Skrócona instrukcja obsługi	30
6.1. Przygotowanie pralki	30
6.2. Wybieranie programu.	30
6.3. Wybieranie funkcji pomocniczych	30
6.4. Uruchomienie programu	30
6.5. Zmiana wyboru po rozpoczęciu programu.	30
6.6. Anulowanie programu	30
7 Konserwacja i czyszczenie	31
7.1. Czyszczenie szuflady na detergent	31
7.2. Czyszczenie drzwiczek i bębna.	31
7.3. Czyszczenie korpusu i panelu sterowania	32
7.4. Czyszczenie filtrów wlotu wody.	32
7.5. Spuszczanie pozostałej wody i czyszczenie filtra pompy	32
8 Usuwanie problemów	34

1 Ważne instrukcje zachowania bezpieczeństwa i ochrony środowiska naturalnego

Rozdział ten zawiera instrukcje zachowania bezpieczeństwa, które pomogą zabezpieczyć się przed zagrożeniem obrażeniami ciała i szkodami materialnymi. Nieprzestrzeganie tych instrukcji anuluje wszelkie gwarancje.

1.1. Bezpieczeństwo ogólne

- Wyrób ten może być używany przez dzieci w wieku 8 lat i starsze oraz osoby nie w pełni rozwinięte fizycznie, zmysłowo lub umysłowo, lub niedoświadczone i nieumiejętne, pod warunkiem że są nadzorowane lub przeszkolone w bezpiecznym użytkowaniu tego wyrobu i spowodowanych nim zagrożeniach. Dzieciom nie wolno bawić się tym wyrobem. Bez nadzoru dzieci nie powinny wykonywać czyszczenia ani prac konserwatorskich.
- Nie wolno stawiać tego wyrobu na podłodze pokrytej dywanem lub wykładziną. W przeciwnym razie brak przepływu powietrza pod pralką spowoduje przegrzanie się jej części elektrycznych. To spowoduje problemy w użytkowaniu tej maszyny.
- Jeśli wyrób ten ma usterki nie powinno się go uruchamiać dopóki nie zostanie naprawiony przez autoryzowanego agenta serwisowego. Grozi to porażeniem elektrycznym!
- Urządzenie to zaprojektowano, aby ponownie podejmowało funkcjonowanie w przypadku przywrócenia zasilania energią elektryczną po przerwaniu w zasilaniu. Jeśli chcesz skasować ten program, patrz rozdział "Kasowanie programów".
- Przyłącz pralkę do uziemionego gniazdka zabezpieczonego bezpiecznikiem 16 A. Konieczna jest instalacja uziemiająca wykonana przez wykwalifikowanego elektryka. Firma nasza nie odpowiada za żadne szkody powstałe przy użytkowaniu tego urządzenia bez uziemienia zgodnie z przepisami miejscowymi.
- Przewody zasilania w wodę oraz spustu wody muszą być mocno przytwierdzone i nie wolno dopuścić do ich uszkodzenia. W przeciwnym razie zachodzi zagrożenie wyciekami wody.
- Nigdy nie otwieraj drzwiczek do wkładania prania ani nie wyjmuj filtra, gdy w bębnie nadal znajduje się woda. W przeciwnym razie grozi zalanie wodą i poparzenie nią.
- Zamkniętych drzwiczek nie próbuj otwierać siłą. Drzwiczki można otworzyć kilka minut po zakończeniu cyklu prania. Próba otwarcia drzwiczek siłą może spowodować uszkodzenie drzwiczek i ich zamka.
- Jeśli pralka nie jest używana, wyjmij wtyczkę z gniazdka.

- Nie myj pralki polewając ją wodą! Grozi to porażeniem elektrycznym!
- Nie wolno dotykać wtyczki wilgotnymi dłońmi! Aby wyjąć wtyczkę z gniazdka, należy pociągnąć za wtyczkę, nigdy za przewód.
- Używaj wyłącznie detergentów, środków zmiękczających wodę i dodatków przeznaczonych do prania w pralce automatycznej.
- Przestrzegaj wskazówek podanych na metkach tkanin oraz na opakowaniu detergentu.
- W trakcie instalacji, konserwacji, czyszczenia i napraw wtyczka przewodu zasilającego pralkę musi być wyjęta z gniazdka.
- Instalację i wszelkie naprawy wykonywać musi **autoryzowany agent serwisowy**. Producent nie ponosi odpowiedzialności za szkody, które może spowodować instalacja i naprawa wykonywana przez osoby nieupoważnione.
- W razie uszkodzenia przewodu zasilającego jego wymianę trzeba powierzyć producentowi, serwisowi posprzedażnemu, lub osobie o podobnych kwalifikacjach (najlepiej elektrykowi) lub osobie wskazanej przez importera w celu uniknięcia ewentualnych zagrożeń.

1.2. Przeznaczenie

- Produkt jest przeznaczony do użytku domowego. Nie nadaje się do zastosowań komercyjnych i nie może być użytkowany wbrew przeznaczeniu.
- Urządzenie to wolno stosować tylko do prania i płukania tkanin posiadających właściwe oznaczenie.
- Producent odmawia jakiegokolwiek odpowiedzialności z tytułu nieprawidłowego użytkowania lub transportu.
- Okres użytkowania tego wyrobu wynosi 10 lat. Przez ten czas dostępne będą oryginalne części zamienne do prawidłowej eksploatacji tego urządzenia.

1.3. Bezpieczeństwo dzieci

- Materiały opakowaniowe są niebezpieczne dla dzieci. Należy trzymać je w bezpiecznym miejscu poza zasięgiem dzieci.
- Urządzenia elektryczne są niebezpieczne dla dzieci. Należy trzymać dzieci z dala od uruchomionego urządzenia. Nie wolno zezwalać dzieciom na manipulowanie przy pralce. Aby zapobiec zabawom dzieci z pralką zastosuj blokadę dostępu dzieci.
- Opuszczając pomieszczenie, gdzie stoi pralka, nie zapomnij zamknąć jej drzwiczki.
- Wszystkie detergenty i dodatki przechowuj w bezpiecznym miejscu i zabezpiecz przed dostępem dzieci zamykając pokrywę pojemnika na detergent lub szczelnie zamykając opakowanie detergentu.

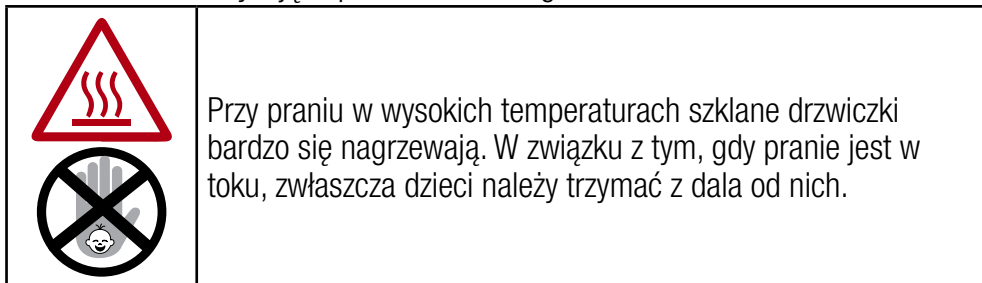

1.4. Informacje o opakowaniu

- Opakowanie tego wyrobu wytworzono z surowców wtórnych zgodnie z naszymi krajowymi przepisami ochrony środowiska. Nie wyrzucaj materiałów opakowaniowych razem z odpadkami domowymi lub innymi. Dostarcz je do punktów zbiórki materiałów opakowaniowych wyznaczonych przez władze lokalne.

1.5. Złomowanie zużytego wyrobu

- Wyrób ten został wyprodukowany z wysokiej jakości części i materiałów, które mogą być ponownie użyte i nadają się do recyklingu. Dlatego po zakończeniu użytkowania nie należy wyrzucać tego wyrobu razem z odpadkami domowymi. Dostarcz go do punktu zbiórki zużytych urządzeń elektrycznych i elektronicznych do celów recyklingu. Prosimy skontaktować się z lokalnymi władzami, aby dowiedzieć się o najbliższym punkcie zbiórki. Pomóż chronić środowisko i zasoby naturalne poprzez recykling zużytych urządzeń. Ze względu na bezpieczeństwo dzieci przed pozbyciem się pralki odetnij przewód zasilający i zniszcz zamek drzwiczek tak, aby nie można było ich użyć.

1.6 Zgodność z dyrektywą WEEE



Niniejszy wyrób jest zgodny z dyrektywą Parlamentu Europejskiego i Rady (2012/19/WE). Wyrób ten oznaczony jest symbolem klasyfikacji zużytych urządzeń elektrycznych i elektronicznych (WEEE).

Wyrób ten wykonano z części i materiałów wysokiej jakości, które mogą być odzyskane i użyte jako surowce wtórne. Po zakończeniu użytkowania nie należy pozbywać się go razem z innymi odpadkami domowymi. Należy przekazać go do punktu zbiórki urządzeń elektrycznych i elektronicznych na surowce wtórne. Aby dowiedzieć się, gdzie jest najbliższy taki punkt, prosimy skonsultować się z władzami lokalnymi.

Ze względu na zawartość substancji szkodliwych wyroby elektroniczne nie poddane procesowi selektywnego sortowania mogą być niebezpieczne dla środowiska naturalnego i zdrowia ludzi.

Zgodność z dyrektywą RoHS:

Niniejszy wyrób jest zgodny z dyrektywą Parlamentu Europejskiego i Rady RoHS (Ograniczenie użycia substancji niebezpiecznych) (2011/65/WE). Nie zawiera szkodliwych i zakazanych materiałów, podanych w tej dyrektywie.

2 Oto wasza pralka

2.1 Przegląd ogólny

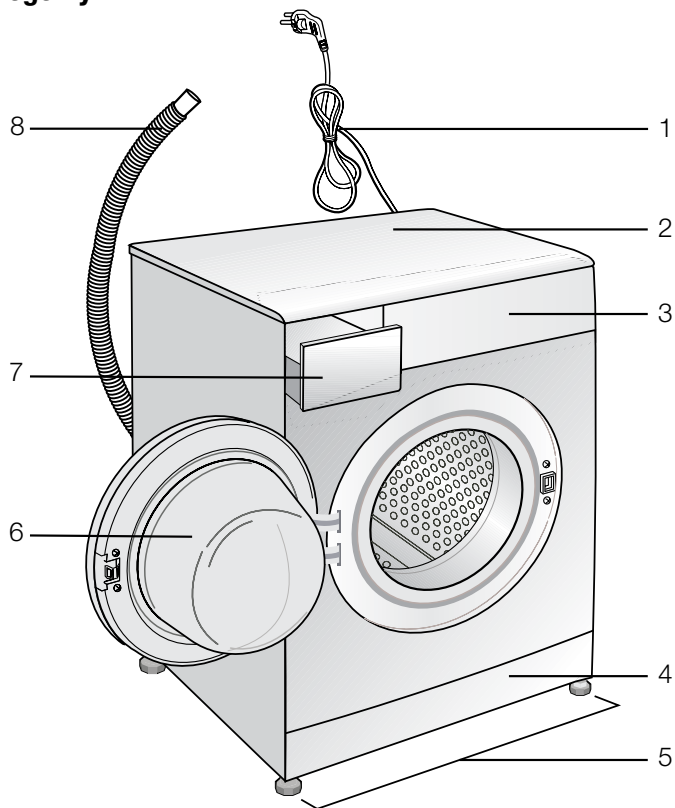

- 1 - Przewód zasilający
- 2- Panel górny
- 3- Panel sterowania
- 4- Pokrywka filtru

- 5- Nastawiane nóżki
- 6- Drzwiczki
- 7- Szuflada na detergent
- 8- Wąż spustowy

2.2 Zawartość opakowania

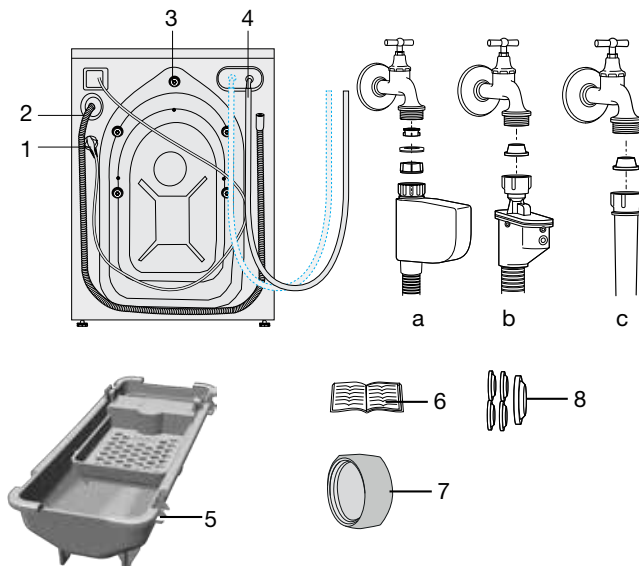

1 - Przewód zasilający

2- Wąż spustowy

3 - Śruby zabezpieczające na czas transportu *

4 - Wąż dopływu wody z sieci (W złączu węża dopływu wody sieciowej zastosowano filtr jednego z następujących rodzajów.)

a- Elektroniczne odcięcie dopływu wody

a- Mechaniczne odcięcie dopływu wody

c- Standardowy

5- Pojemnika na detergent w płynie**

6- Instrukcja obsługi

7- Zaślepka***

8- Grupa zaślepki plastikowej

* Liczba śrub zabezpieczających na czas transportu może się różnić zależnie od modelu pralki.

** Pojemnik ten dostarczany jest tylko z niektórymi modelami pralek.

*** Zaślepka dostarczana jest razem z pralkami z podwójnym wlotem wody.

Oto wasza pralka

2.3 Dane techniczne

Modele	WMB 81032 PL PTLMA
Wsad maksymalny (kg)	8
Wysokość (cm)	84
Szerokość (cm)	60
Głębokość (cm)	54
Waga netto (± 4 kg)	69
Napięcie i częstotliwość zasilania (V/Hz)	230 V / 50Hz
Prąd całkowity (A)	10
Moc całkowita (W)	2200
Maksymalna prędkość wirowania (obr./min)	1000
Zużycie energii w trybie czuwania	1.00
Zużycie energii w trybie wyłączenia	0.25
Główny kod modelu	9211
Pojedynczy wlot wody/podwójny wlot wody	• / -
 WOOLMARK APPAREL CARE	Nr Woolmark: M1398

- Dostępny



Dane techniczne mogą być zmieniane bez uprzedzenia w celu poprawy jakości tego wyrobu.



Rysunki w tej instrukcji są schematyczne i mogą nie w pełni odpowiadać danemu modelowi pralki.



Wartości podane na naklejkach lub w dołączonej dokumentacji uzyskano w warunkach laboratoryjnych zgodnie z odpowiednimi normami. Wartości te mogą się różnić w zależności od warunków eksploatacji oraz otoczenia pralki.

3 Instalacja

O zainstalowanie pralki zwróć się do najbliższego autoryzowanego agenta serwisowego. Aby przygotować pralkę do użytkowania przed wezwaniem autoryzowanego agenta serwisowego zapoznaj się z informacjami z niniejszej instrukcji obsługi i upewnij się, że systemy zasilania w elektryczność i wodę oraz odprowadzenia wody są właściwe. Jeżeli nie, należy wezwać wykwalifikowanego technika i hydraulika w celu wykonania wszelkich niezbędnych przyłączy.



Przygotowanie miejsca na pralkę oraz instalacji elektrycznej i wodno-kanalizacyjnej w tym miejscu jest obowiązkiem klienta.



OSTRZEŻENIE: Instalację pralki oraz jej przyłączenie do sieci elektrycznej musi wykonać autoryzowany agent serwisowy. Producent nie ponosi odpowiedzialności za szkody, które może spowodować instalacja i naprawa wykonywana przez osoby nieupoważnione.



OSTRZEŻENIE: Przed zainstalowaniem obejrzyj pralkę aby sprawdzić, czy nie ma jakichś usterek. Jeśli ma, nie instaluj jej. Uszkodzone urządzenie zagrażają Twojemu bezpieczeństwu.



Upewnij się, że węże dopływu i odpływu wody, a także elektryczny przewód zasilający nie uległy zagięciu, zakleszczeniu lub uszkodzeniu przy ustawianiu pralki w jej miejscu po zainstalowaniu lub czyszczeniu.

3.1. Właściwe miejsce instalacji

- Pralkę należy ustawić na sztywnej podłodze. Nie ustawiaj jej na wykładzinie dywanowej ani innych podobnych powierzchniach.
- Całkowita waga pralki z suszarką - całkowicie napełnionej praniem - gdy umieszczone są jedno na drugim sięga ok. 180 kg. Ustaw pralkę na solidnej i płaskiej podłodze o wystarczającej nośności.
- Nie stawiaj pralki na przewodzie zasilającym.
- Nie instaluj pralki w miejscu, w którym temperatura może spaść poniżej 0°C.
- Zachowaj co najmniej 1 cm odstępu od krawędzi innych mebli.

3.2. Usuwanie wzmocnień opakowania

Przechyl pralkę do tyłu, aby usunąć wzmocnienie opakowania. Zdejmij wzmocnienia pociągając je za wstążkę.

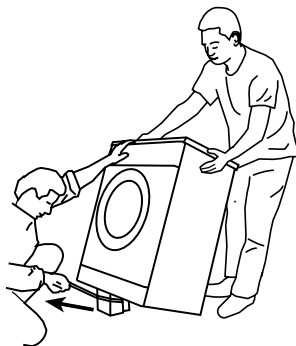

3.3. Usuwanie zabezpieczeń transportowych



OSTRZEŻENIE: Nie usuwaj zabezpieczeń transportowych przed zdjęciem wzmocnień opakowania.



OSTRZEŻENIE: Przed uruchomieniem pralki wyjmij śruby zabezpieczające na czas transportu. W przeciwnym razie pralka może się uszkodzić.

1. Poluzuj wszystkie śruby za pomocą klucza, aż zaczną się swobodnie obracać (C).

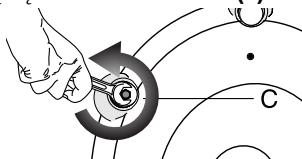

2. Usuń śruby zabezpieczające delikatnie je wykręcając.

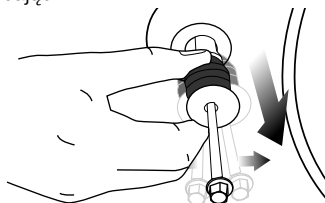

Instalacja

3. Plastikowymi osłonami (dostarczonymi w torebce z Instrukcją Obsługi) zaślep otwory w tylnym panelu. **(P)**

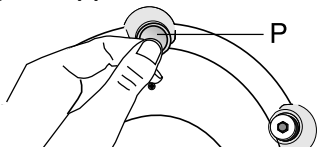

i Należy zachować śruby zabezpieczające w bezpiecznym miejscu po to, aby ponownie ich użyć przy następnym transporcie pralki.

i Nie wolno transportować pralki bez śrub zabezpieczających umieszczonych we właściwych miejscach!

3.4. Przyłączanie zasilania w wodę

i Potrzebne do użytkowania pralki ciśnienie wody wynosi od 1 do 10 barów (0.1 – 1 MPa). Oznacza to, że przy pełnym otwarciu kranu musi z niego wypływać 10 – 80 litrów wody na minutę, aby zapewnić płynną pracę pralki. Jeżeli ciśnienie wody jest zbyt wysokie, zamontuj zawór redukujący.

i Jeśli zamierzasz użytkować pralkę z podwójnym wlotem wody w trybie wlotu pojedynczego (**tylko zimnej wody**), przed uruchomieniem pralki na zawór wody gorącej trzeba założyć dostarczaną wraz z nią zaślepkę. (Dotyczy pralek dostarczanych razem zestawem zaślepek).

! **OSTRZEŻENIE:**Modeli z pojedynczym dopływem wody nie należy podłączać do kranu z ciepłą wodą. W takim przypadku pranie ulegnie zniszczeniu lub pralka przełączy się w tryb ochronny i nie będzie działać.

! **OSTRZEŻENIE:**Do nowej pralki nie zakładaj starych lub używanych węży wlotu wody. Może to spowodować zaplamienie prania.

1. Podłącz specjalne węże dostarczone wraz z pralką do wlotów dopływu wody w pralce. Wąż czerwony (lewy) (maks. 90 °C) służy do wody gorącej, wąż niebieski (prawy) (maks. 25 °C) służy do wody zimnej.

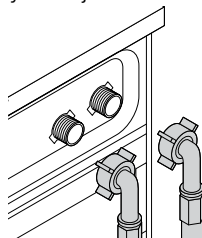

! **OSTRZEŻENIE:**Upewnij się, że przy instalowaniu pralki prawidłowo podłączono zimną i ciepłą wodę. W przeciwnym razie po zakończeniu procesu pralniczego pranie pozostanie gorące i będzie zużywać się.

2. Ręcznie zakręć wszystkie nakrętki na węzłach. Do zakręcania nakrętek nie wolno używać kluczy.

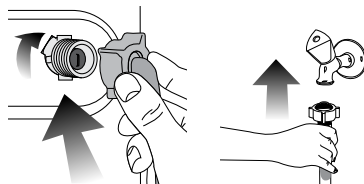

3. Odkręć całkowicie kurki kranu po podłączeniu węży i sprawdź, czy w punktach przyłączenia nie przecieka woda. Jeśli wycieka, zamknij kran i zdejmij nakrętkę. Ponownie starannie dokręć nakrętkę po sprawdzeniu uszczelki. Aby zapobiec wyciekom wody i powodowanym przez nie szkodom zakręcaj krany na czas, kiedy pralka nie jest używana.

3.5. Przyłączenie do kanalizacji

- Końcówka węża spustowego musi być bezpośrednio podłączona do odpływu ścieków lub umywalki.



OSTRZEŻENIE: Gdy wąż wydostanie się z obudowy w czasie wylewania wody z pralki, mieszkanie ulegnie zalaniu. Ponadto grozi to oparzeniem z powodu wysokich temperatur prania! Aby zapobiec takim sytuacjom i zapewnić płynne napełnianie pralki wodą i spuszczenie jej ściśle umocuj końcówkę węża spustowego, aby nie mogła wypaść.

- Wąż ten należy zainstalować na wysokości od 40 cm do 100 cm.
- Po uniesieniu węża z podłogi (poniżej 40 cm nad podłożem), odpływ wody będzie utrudniony i gotowe pranie może być zbyt wilgotne. A zatem należy przestrzegać podanych na rysunku wysokości.

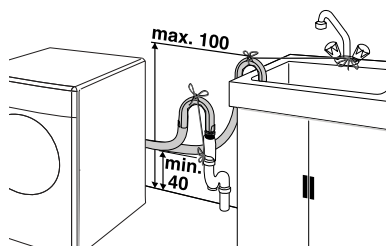

- Aby zapobiec wpływowi brudnej wody z powrotem do pralki i umożliwić jej płynny spust, nie zanurzaj końcówki węża w brudnej wodzie ani nie wsadzaj jej do odpływu głębiej niż na 15 cm. Jeśli wąż jest zbyt długi, skróć go.
- Końcówka węża nie może być zagięta ani nadepnięta, a wąż nie może być zakleszczony między odpływem a urządzeniem.
- Jeśli wąż jest zbyt krótki, przedłuż go stosując oryginalny przedłużacz. Wąż nie może być dłuższy niż 3,2 m. Aby zapobiec usterkom spowodowanym przeciekami wody, połączenie między węzłem przedłużającym a węzłem spustowym pralki musi być zabezpieczone właściwym zaciskiem, aby wąż nie wypadł i nie powodował wycieku wody.

3.6. Nastawianie nóżek



OSTRZEŻENIE: Aby zapewnić cichą i pozbawioną wibracji pracę maszyny należy ustawić ją pewnie i równo na nóżkach. Ustawienie maszyny wyrównuje się regulując nóżki. W przeciwnym razie pralka może przesunąć się ze swego miejsca i spowodować problemy mechaniczne.

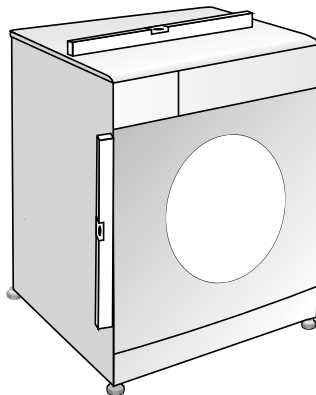

1. Ręcznie poluzuj nakrętki zabezpieczające nóżek pralki.

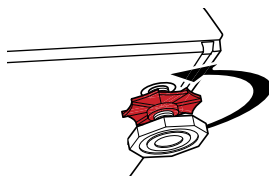

2. Ustaw nóżki tak, aby pralka stała równo.

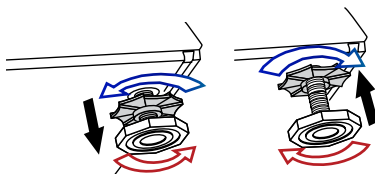

3. Ręcznie zakręć wszystkie nakrętki blokujące.

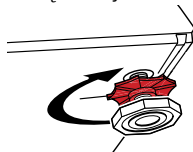



OSTRZEŻENIE: Nie używaj narzędzi do poluzowania nakrętek blokujących. W przeciwnym razie ulegną uszkodzeniu.

3.7. Połączenia elektryczne

Przyłącz pralkę do uziemionego gniazdka zabezpieczonego bezpiecznikiem 16 A. Firma nasza nie odpowiada za żadne szkody powstałe przy użytkowaniu tego urządzenia bez uziemienia zgodnie z przepisami miejscowymi.

- Połączenie musi być wykonane zgodnie z obowiązującymi przepisami krajowymi.
- Wtyczka przewodu zasilającego musi być dostępna po zainstalowaniu.
- Jeśli prąd zabezpieczenia w domu jest mniejszy niż 16 A, zleć wykwalifikowanemu elektrykowi zainstalowanie bezpiecznika 16 A.
- Napięcie podane w "Danych technicznych" musi być równe napięciu w sieci zasilającej mieszkanie.
- Do przyłączenia nie używaj przedłużaczy ani rozgałęźników.



OSTRZEŻENIE: Uszkodzone przewody zasilające musi wymienić autoryzowany agent serwisowy.

Transportowanie pralki

1. Przed transportem wyjmij wtyczkę z gniazdka.
2. Usuń przyłącza do zasilania w wodę i jej spustu.
3. Spuść całą pozostałą w pralce wodę. Patrz punkt 7.5.
4. Zainstaluj śruby zabezpieczające w kolejności odwrotnej do procedury ich wyjmowania; patrz 3.3.



OSTRZEŻENIE: Nie wolno transportować pralki bez śrub zabezpieczających umieszczonych we właściwych miejscach!





































OSTRZEŻENIE: Materiały opakowaniowe są niebezpieczne dla dzieci. Należy trzymać je w bezpiecznym miejscu poza zasięgiem dzieci.

4 Przygotowanie

4.1. Sortowanie prania

- Odzież przeznaczoną do prania należy posortować według typu tkaniny, koloru i stopnia zabrudzenia oraz dopuszczalnej temperatury prania.
- Zawsze przestrzegaj instrukcji z metek odzieży.

SYMBOLE PRANIA											
 PRANIE	Symbole prania w pralkach	 Pranie zwykłe	 Bez prasowania	 Wrażliwe - Pranie delikatne	 Pranie ręczne	 Nie nadaje się do prania	 Bez wirowania				
	Temperatury wody	Maksimum	95°C	70°C	60°C	50°C	40°C	30°C			
	Symbol(e)	●●●	●●	●●	●●●	●●	●				
 SUSZENIE	Symbole suszenia	 Odpowiednie do suszarki	 Bez prasowania	 Wrażliwe / Suszenie delikatne	 Nie susz w suszarce	 Nie do suszenia	 Nie pierz chemicznie				
	Ustawienia suszenia	 W dowolnej temperaturze	 W wysokiej temperaturze	 W średniej temperaturze	 Przy niskiej temperaturze	 Bez podgrzewania	 Rozwiń do suszenia	 Połóż do suszenia	 Rozwiń wilgotne do suszenia	 Połóż w cieniu do suszenia	 Do prania chemicznego
 PRASOWANIE	Prasowanie -	 Prasowanie w wysokiej temperaturze	 Prasowanie w średniej temperaturze	 Prasowanie w niskiej temperaturze	 Nie prasuj	 Prasuj bez pary					
	Na sucho lub z parą	200 °C	150 °C	110 °C							
Temperatura maksymalna											
 WYBIELANIE	 Dozwolone są wszelkie środki wybielające.	 Można użyć wybielacza (podchlorynu sodu).	 Wybielacz niedozwolony	 Dozwolone wyłącznie wybielacze bez chloru							

4.2. Przygotowanie rzeczy do prania

- Rzeczy do prania z elementami metalowymi, jak np. biustonosze ze stelażem drucianym, klamry pasków i metalowe guziki, uszkodzą pralkę. Usuń metalowe części lub pierz takie rzeczy w woreczkach do prania lub poszewkach na poduszkę.
- Wymij z kieszeni wszystkie przedmioty takie jak monety, długopisy i spinacze biurowe, oraz wywróć kieszenie na zewnątrz i oczyść szczoteczką. Przedmioty takie mogą zniszczyć pralkę lub powodować nadmierny hałas.
- Małe sztuki odzieży, takie jak skarpetki dziecięce i pończochy nylonowe, włóż do woreczka do prania lub poszewki na poduszkę.
- Firanki wkładaj nie gniotąc ich. Zdejmij klamerki i haczyki z firanek.
- Zapnij zamki błyskawiczne i wszystkie guziki oraz zaszyj miejsca rozerwane i naderwane.
- Produkty z metkami "do prania w pralce" lub "do prania ręcznego" pierz tylko w odpowiednim programie.
- Nie pierz rzeczy kolorowych razem z białymi. Nowa odzież bawełniana w ciemnym kolorze może mocno farbować. Należy ją prać oddzielnie.
- Uporczywe plamy należy właściwie wywabić przed rozpoczęciem prania. W razie niepewności, sprawdź w pralni chemicznej.
- Używaj tylko barwników/odbarwiaczy oraz środków zapobiegających osadzeniu się kamienia przeznaczonych do prania w pralkach. Zawsze przestrzegaj wskazówek na opakowaniu.
- Spodnie i delikatne ubrania pierz wywrócone na lewą stronę.
- Ubrania wykonane z wełny z angory przed praniem trzymaj kilka godzin w zamrażarce. Zredukuje to zbijanie się tkaniny.
- Rzeczy do prania, które miały intensywny kontakt z materiałami takimi jak mąka, wapno w proszku, mleko w proszku itp., należy wytrzeć przed włożeniem do pralki. Kurz i proszki z rzeczy do prania mogą się odkładać

na wewnętrznych częściach pralki i z czasem spowodować jej uszkodzenie.

4.3. Co można zrobić, aby oszczędzać energię.

Następujące informacje pomogą użytkownikowi pralkę w przyjazny środowisku naturalnemu i energooszczędny sposób.

- Używaj pralki wykorzystując pełną pojemność dopuszczalną w wybranym programie ale jej nie przeładuj, patrz "Tabela programów i zużycia".
- Zawsze postępuj zgodnie z instrukcjami na opakowaniu detergentu.
- Rzeczy mało zabrudzone pierz w niskich temperaturach.
- Do niewielkich ilości lekko zabrudzonego prania stosuj szybsze programy.
- Nie używaj prania wstępnego ani wysokich temperatur do prania rzeczy niezbyt zabrudzonych i niepoplamionych.
- Jeśli chcesz wysuszyć pranie w suszarce, wybierz najszybsze wirowane zalecane dla wybranego programu prania.
- Nie używaj więcej detergentu niż zaleca się na jego opakowaniu.

4.4. Uruchomienie

Przed uruchomieniem pralki upewnij się, że wszystkie przygotowania wykonano zgodnie z instrukcjami z rozdziałów "Ważne instrukcje zachowania bezpieczeństwa" oraz "Instalacja". Aby przygotować pralkę do prania wykonaj pierwszą operację z programu Drum Cleaning [Czyszczenie bębna]. Jeśli pralka ta nie jest wyposażona w program Drum Cleaning [Czyszczenie bębna], wykonaj procedurę Initial Use [Uruchomienie] wg metody opisanej w punkcie "7.2 Czyszczenie drzwiczek i bębna" tej instrukcji.

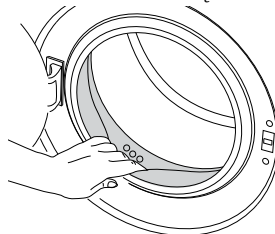

Przygotowanie



Użyj odkamieniacza dla pralek.



Ze względu na proces kontroli jakości w trakcie produkcji we wnętrzu pralki może pozostać trochę wody. Nie szkodzi to pralce.

4.5. Prawidłowa ilość wsadu

Maksymalna ładowność zależy od rodzaju tkaniny, stopnia zabrudzenia i wybranego programu prania. Pralka automatycznie dostosowuje ilość wody do wagi prania w bębnie.



OSTRZEŻENIE: Postępuj zgodnie z informacjami z "Tabeli programów i zużycia". Sprawność pralki spada przy jej przeładowaniu. Ponadto mogą wystąpić nadmierne drgania i hałas.

Typ rzeczy do prania	Waga (g)
Płaszcz kąpielowy	1200
Serwetka	100
Narzutą na łóżko	700
Prześcieradło	500
Powłóczka na poduszkę	200
Serweta stołowa	250
Ręcznik	200
Ręcznik do rąk	100
Suknia wieczorowa	200
Dzienna	100
Męski garnitur	600
Męska koszula	200
Męska piżama	500
Bluzka	100

4.6. Ładowanie prania

1. Otwórz drzwiczki.
2. Włóż pranie, luźno układając je w pralce.
3. Przyciśnij drzwiczki aby je zamknąć, aż usłyszysz odgłos zamka. Upewnij się, że nic nie uwięzło w drzwiczkach.



W trakcie wykonywania programu drzwiczki pozostają zamknięte. Można je otworzyć dopiero po chwili od zakończeniu programu.



OSTRZEŻENIE: Jeśli pranie włożono do pralki nieprawidłowo, mogą wystąpić nadmierne drgania i hałas.

4.7. Dodaj detergent i środek zmiękczający.



Jeśli używasz detergentów, środków zmiękczających, krochmalu, barwników do tkanin, wybielaczy, lub odkamieniaczy, uważnie czytaj instrukcje ich producentów na opakowaniach i przestrzegaj sugerowanego dozowania. Jeśli masz miarkę do dozowania, używaj jej.

Szuflada na detergent

Szuflada na detergent składa się z trzech części:

- (1) do prania wstępnego
- (2) do prania głównego
- (3) na środek zmiękczający
- (*) ponadto w komorze na środek zmiękczający mieści się syfon.

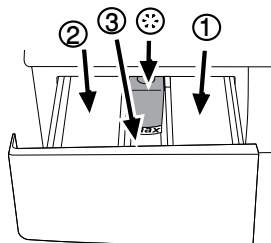

Detergent, środek zmiękczający i inne środki czyszczące

- Detergent i środek zmiękczający dodaj przed uruchomieniem programu piorącego.
- Nigdy nie zostawiaj szuflady dozownika detergentu otwartej, gdy program piorący jest w toku!
- Gdy używasz programu bez prania wstępnego nie dodawaj detergentu do komory prania wstępnego (komora nr "1").
- Gdy używasz programu z praniem wstępnym, nie nalewaj detergentu w płynie do komory prania wstępnego (komora nr "1").

Przygotowanie

- Nie wybieraj programu z praniem wstępnym, jeśli używasz detergentu w torebce lub dozownika detergentu. Detergent w torebce lub dozownik detergentu włóż bezpośrednio do bębna pralki razem z rzeczami do prania.
- Jeśli używasz detergentu w płynie nie zapomnij umieścić kubka na detergent w płynie do komory prania głównego (komora nr "2").

Wybór rodzaju detergentu

Rodzaj detergentu zależy od typu tkanin oraz ich koloru.

- Do prania rzeczy białych i kolorowych należy używać różnych detergentów.
- Odzież delikatna pierz tylko w detergentach specjalnych (detergenty w płynie, szampon do wełny, itp.) używanych wyłącznie do prania rzeczy delikatnych.
- Do prania odzieży w ciemnych barwach oraz kołder zaleca się użycie detergentu w płynie.
- Tkaniny wełniane należy prać przy użyciu środków przeznaczonych specjalnie do tego celu.



OSTRZEŻENIE:Należy stosować wyłącznie środki przeznaczone do prania w pralkach.



OSTRZEŻENIE:Nie używaj mydła w proszku.

Dostosowanie ilości detergentu

Konieczna ilość środka do prania zależy od ilości prania, stopnia zabrudzenia oraz twardości wody.

- Nie należy przekraczać dawek zalecanych przez producenta na opakowaniu detergentu, aby uniknąć problemów z nadmiarem piany, niedostatecznym stopniem wyplukania, kosztami, a także ochroną środowiska.
- Do prania niewielkich ilości rzeczy lub rzeczy lekko zabrudzonych używaj mniej detergentu.

Stosowanie środków zmiękczających

Nalej środek zmiękczający do właściwej komory szuflady na detergent.

- Nie przekraczaj maksymalnego poziomu oznaczonego (>max<) w komorze środka zmiękczającego.
- Jeżeli środek zmiękczający stracił swoją pierwotną płynność, należy rozcieńczyć go wodą przed waniem do komory dozownika.

Stosowanie detergentów w płynie

Jeśli wyrób zawiera kubek do detergentu w płynie:

- Upewnij się, że włożyłeś kubek na detergent w płynie do komory nr "2".
- Jeżeli detergent w płynie stracił swoją pierwotną płynność, należy rozcieńczyć go wodą przed waniem do kubka na detergent.



Jeśli wyrób nie zawiera kubka do detergentu w płynie:

- Nie używaj detergentu w płynie do prania wstępnego w programie z praniem wstępnym.
- Detergent w płynie plami odzież, jeśli użyje się go z funkcją opóźnionego startu. Jeśli zamierzasz użyć funkcji opóźnionego startu, nie używaj detergentu w płynie.

Stosowanie detergentu w żelu i w tabletkach

Przy użyciu tabletek, żelu i podobnych detergentów, stosuj się do następujących instrukcji.

- Jeśli detergent w żelu jest płynny, a pralka nie jest wyposażona w specjalny kubek na detergent w płynie, włóż detergent w żelu do komory na detergent do prania głównego w trakcie pierwszego poboru wody. Jeśli pralka jest wyposażona w kubek na detergent w płynie, napełnij kubek detergentem przed uruchomieniem programu.
- Jeśli detergent w żelu nie jest płynny lub jest w formie tabletki z kapsułką z płynem, włóż ją bezpośrednio do bębna przed praniem.

Przygotowanie

- Włóż tabletki detergentu do komory prania głównego (komora nr "2") lub bezpośrednio do bębna pralki przed praniem.



Resztki detergentu w tabletkach mogą pozostawać w komorze na detergent. W takim przypadku wkładaj detergent razem z rzeczami do prania, blisko dolnej części bębna przy przyszłych praniach.



Używaj detergentu w tabletkach lub w żelu bez wybierania funkcji prania wstępnego.

Stosowanie środka do usuwania kamienia

- W razie potrzeby użyj wyłącznie środka do usuwania kamienia przeznaczonego do pralek.

Stosowanie krochmalu

- Wlej krochmal w płynie, wsyp krochmal w proszku lub barwnik do komory na środek zmiękczający.
- Nie używaj środka zmiękczającego i krochmalu jednocześnie w tym samym cyklu prania.
- Po użyciu krochmalu wytrzyj wnętrze pralki wilgotną i czystą ściereczką.

Stosowanie wybielaczy

- Wybierz program z praniem wstępnym i dodaj środek wybielający na początku prania wstępnego. Nie dodawaj detergentu do komory prania wstępnego. Jako rozwiązanie alternatywne wybierz program z dodatkowym płukaniem i dodaj środek wybielający w trakcie pobierania przez pralkę wody z komory na detergent w trakcie pierwszego kroku płukania.
- Nie mieszaj środka wybielającego z detergentem.
- Używaj niewielkich ilości (ok. 50 ml) środka wybielającego i starannie wypłukaj pranie ponieważ powoduje on podrażnienia skóry. Nie wylewaj środka wybielającego wprost na rzeczy do prania i nie stosuj go do rzeczy kolorowych.
- Jeśli używasz wybielaczy tlenowych, wybierz program piorący w niższej temperaturze.
- Wybielacze na bazie utleniaczy można stosować razem z detergentami; jednakże jeśli różnią się od nich gęstością, najpierw wlej detergent do komory nr "2" w szufladzie na detergent i odczekaj, aż detergent spłynie, gdy pralka pobiera wodę. Dodaj środek wybielający z tej samej komory podczas gdy maszyna nadal pobiera wodę.

4.8. Rady dotyczące skutecznego prania

		Odzież			
		Kolory i jasne i biały	Kolory	Ciemne kolory	Delikatna/wełniana/ jedwabna
		(Zalecana temperatura zależna od stopnia zabrudzenia: 40-90°C)	(Zalecana temperatura zależna od stopnia zabrudzenia: zimna-40°C)	(Zalecana temperatura zależna od stopnia zabrudzenia: zimna-40°C)	(Zalecana temperatura zależna od stopnia zabrudzenia: zimna-30°C)
Stopień zabrudzenia	Bardzo zabrudzona (trudne do usunięcia plamy z trawy, kawy, owoców i krwi.)	Konieczne może być przygotowanie płam lub pranie wstępne. Proszki i płyny przeznaczone do prania białej odzieży należy używać w dawkach zalecanych do prania bardzo zabrudzonej odzieży. Do usuwania plam z gliny i ziemi oraz wrażliwych na wybielacze zaleca się stosowanie detergentów w proszku.	Proszki i płyny przeznaczone do prania kolorowej odzieży należy używać w dawkach zalecanych do prania bardzo zabrudzonej odzieży. Do usuwania plam z gliny i ziemi oraz wrażliwych na wybielacze zaleca się stosowanie detergentów w proszku. Używać detergentów bez wybielacza.	Płynne detergenty przeznaczone do prania kolorowej i ciemnej odzieży należy używać w dawkach zalecanych do prania bardzo zabrudzonej odzieży.	Do tkanin delikatnych zaleca się stosowanie detergentów w płynie. Wełna i jedwab muszą być prane w specjalnych detergentach przeznaczonych do prania wełny.
	Normalnie zabrudzona (Na przykład, zabrudzenia na kołnierzykach i mankietach)	Proszki i płyny przeznaczone do prania białej odzieży można używać w dawkach zalecanych do prania normalnie zabrudzonej odzieży.	Proszki i płyny przeznaczone do prania kolorowej odzieży można używać w dawkach zalecanych do prania normalnie zabrudzonej odzieży. Używać detergentów bez wybielacza.	Płynne detergenty przeznaczone do prania kolorowej i ciemnej odzieży należy używać w dawkach zalecanych do prania normalnie zabrudzonej odzieży.	Do tkanin delikatnych zaleca się stosowanie detergentów w płynie. Wełna i jedwab muszą być prane w specjalnych detergentach przeznaczonych do prania wełny.
	Lekko zabrudzona (Brak widocznych plam.)	Proszki i płyny przeznaczone do prania białej odzieży można używać w dawkach zalecanych do prania lekko zabrudzonej odzieży.	Proszki i płyny przeznaczone do prania kolorowej odzieży należy używać w dawkach zalecanych do prania lekko zabrudzonej odzieży. Używać detergentów bez wybielacza.	Płynne detergenty przeznaczone do prania kolorowej i ciemnej odzieży należy używać w dawkach zalecanych do prania lekko zabrudzonej odzieży.	Do tkanin delikatnych zaleca się stosowanie detergentów w płynie. Wełna i jedwab muszą być prane w specjalnych detergentach przeznaczonych do prania wełny.

5 Obsługa pralki

5.1. Panel sterowania

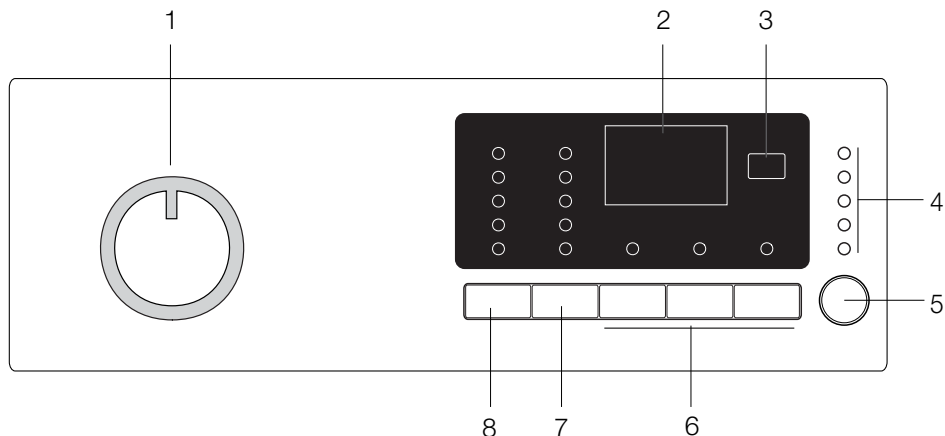

1 - Pokrętko wyboru programu (Pozycja górna Wł./ Wyt.)

2- Wyświetlacz

3- Naciśnij przycisk Delayed Start [Opóźniony start].

4 - Wskaźnik śledzenia programu

5 - Przycisk Start/Pauza

6 - Przyciski funkcji pomocniczych

7 - Przycisk nastawiania prędkości wirowania

8 - Przycisk nastawiania temperatury

5.2. Przygotowanie pralki

1. Upewnij się, że węże są ściśle zamocowane.

2. Wepnij wtyczkę przewodu sieciowego do gniazdka.

3. Całkowicie odkręć kran.

4. Załaduj pranie do pralki.

5. Dodaj detergent i środek zmiękczający do tkanin.

5.3. Wybieranie programu

1. Wybierz program odpowiedni do typu rzeczy do prania, ich ilości, oraz stopnia zabrudzenia zgodnie z "Tabelą programów i zużycia" oraz poniższą tabelą temperatur.

90°C	Bardzo zabrudzona biała bawełna lub len. (bieżniki, obrusy, ręczniki, pościel, itp.)
60°C	Normalnie odzież zabrudzona, kolorowa, nieblaknąca, bawełny lub z włókien sztucznych (koszule, koszule nocne, piżamy, itp.) oraz lekko zabrudzona bielizna osobista, stołowa, lub pościelowa itd.

40°C- 30°C- Zimno	Pranie mieszane, w tym tkaniny delikatne (firanki z muszliny, itp.), syntetyczne i wełniane
-------------------------	---

2. Następnie wybierz odpowiedni program przyciskiem wyboru programu.

	Granice zastosowania programu wyznacza maksymalną prędkość wirowania danego rodzaju tkaniny.
	Przy wyborze programu zawsze uwzględniaj rodzaj tkaniny, kolor, stopień zabrudzenia oraz dopuszczalną temperaturę wody.
	Należy zawsze wybierać najniższą wymaganą temperaturę. Wyższa temperatura oznacza większe zużycie energii.
	Aby uzyskać więcej szczegółów o programach prania, patrz "Tabela programów i zużycia"

5.4 Główne programy

Zależnie od rodzaju tkaniny stosuj następujące programy główne.

• Bawełna

Program ten służy do prania rzeczy bawełnianych (np. prześcieradeł, pościeli oraz poszewek na poduszki, ręczników, szlafroków, bielizny itp.). Tkaniny zostaną poddane energicznemu praniu w długim cyklu prania.

• Syntetyki

Program ten służy do prania odzieży z włókien sztucznych (koszule, bluzki, rzeczy z bawełny z domieszka włókien sztucznych, itp.) Pierze łagodnie i w krótszych cyklach w porównaniu do programu Bawełna.

Do prania firanek i tiulu służy program Synthetic 40°C [Syntetyczne 40°C] z praniem wstępnym i funkcją ochrony przed zagniataniem. Ponieważ ich siatkowa faktura powoduje obfite pienienie się, woale/tiule pierze się przy niewielkiej ilości detergentu w komorze prania głównego. Nie dodawaj detergentu do komory prania wstępnego.

• Wełna

Program ten służy do prania odzieży wełnianej. Dobierz odpowiednią temperaturę zgodnie ze wskazaniem na metkach odzieży. Używaj detergentów odpowiednich do prania tkanin wełnianych.



Program prania wyrob—w wełnianych tej pralki spełnia wymagania określone dla produkt—w oznaczonych Woolmark pod warunkiem że, są one prane zgodnie z przepisem konserwacji umieszczonym na wszywce wyrobu oraz z instrukcją prania podana przez producenta pralki. M0000.

5.5 Programy dodatkowe

W przypadkach specjalnych do dyspozycji są programy dodatkowe.



Programy dodatkowe mogą się różnić w zależności od modelu pralki.

• Bawełna Eco

Normalnie zabrudzone tkaniny bawełniane i lniane można prać w tym programie przy największej oszczędności energii i wody w porównaniu z innymi programami prania bawełny. Rzeczywista temperatura wody może być inna niż deklarowana temperatura cyklu prania. Na ostatnich etapach programu jego trwanie może ulec automatycznemu skróceniu, jeśli prana jest mniejsza ilość (np. połowa wsadu lub mniej). W takim przypadku dalszemu zmniejszeniu ulegnie ilość zużywanej energii i wody, dzięki czemu pranie będzie jeszcze bardziej oszczędne. Funkcję tę mają modele z wyświetlaczem pozostałego czasu prania.

• BabyProtect

Program ten służy do prania ubranek dziecięcych oraz rzeczy noszonych przez osoby cierpiące na alergię. Dłuższy czas nagrzewania i dodatkowy krok płukania zapewniają zwiększenie poziomu higieny.

• Delikatne

Program ten służy do prania tkanin delikatnych. Pierze łagodnie, bez pośredniego wirowania, jak to się dzieje w czasie prania tkanin z tworzyw sztucznych.

• Pranie Ręczne 20

Program ten służy do prania odzieży wełnianej/delikatnej z metką "nie nadaje się do prania w pralce", dla której zaleca się pranie ręczne. Pierze bardzo łagodnie, aby nie uszkodzić odzieży.

• Codzienne szybkie

Program ten służy do szybkiego prania lekko zabrudzonej odzieży bawełnianej.

• Xpress Super Short

Program ten służy do szybkiego prania niewielkiej ilości lekko zabrudzonej odzieży bawełnianej.

• Ciemne Ubrania

Program ten stosuje się do prania rzeczy w ciemnych kolorach oraz rzeczy, których blaknięcia chce się uniknąć. Pranie wykonuje się przy niewielu ruchach mechanicznych i niskich temperaturach. Do prania rzeczy w ciemnych kolorach zaleca się użycie detergentu w płynie lub szamponu do weteń.

• Mix 40

Program ten służy do prania odzieży bawełnianej i z włókien syntetycznych wraz z ich sortowaniem.

• Koszule

Program ten służy do prania razem koszul bawełnianych oraz z włókien sztucznych lub z domieszką włókien sztucznych.

• Sport

Program ten służy do prania odzieży noszonej przez krótki czas, np. ubrań sportowych. Nadaje się do prania niewielkich ilości odzieży z bawełny z włóknem sztucznym.

5.6 Programy specjalne

Do szczególnych zastosowań do dyspozycji są następujące programy.

• Płukanie

Program ten stosuje się, gdy chce się oddzielnie płukać lub krochmalić pranie.

• Wirowanie + Odpompowanie

Program ten służy do wykonania dodatkowego cyklu wirowania prania lub do odpompowania wody z pralki.

Przed uruchomieniem tego programu wybrać żądaną prędkość wirowania i nacisnąć przycisk „Start/Pauza”. Najpierw zostanie spuszczone woda z wnętrza pralki. Następnie pranie zostanie odwirowane z nastawioną prędkością i spuszczone odwirowana zeń woda.

Jeśli chcesz tylko spuścić wodę bez odwirowania prania, wybierz program Pump+Spin, a następnie przy pomocy przycisku Spin Speed Adjustment [Nastawianie prędkości wirowania] wybierz funkcję No Spin [Bez wirowania]. Naciśnij przycisk Start/Wstrzymanie.



Do tkanin delikatnych należy stosować mniejszą prędkość wirowania.

5.7 Wybieranie temperatury

Po wybraniu nowego programu wskaźnik temperatury wyświetla maksymalną temperaturę dla tego programu.

Aby zmniejszyć temperaturę, należy ponownie nacisnąć przycisk Temperature Adjustment [Nastawianie temperatury]. Temperatura będzie stopniowo obniżać się.



Jeśli program ten nie osiągnął kroku podgrzewania, można zmienić temperaturę bez przełączania pralki w tryb Pause [Pauza].

5.8 Wybór prędkości wirowania

Po wybraniu nowego programu wskaźnik wirowania wyświetla zalecaną prędkość wirowania w wybranym programie.

Aby zmniejszyć prędkość wirowania, należy nacisnąć przycisk Spin Speed Adjustment [Nastawianie prędkości wirowania]. Prędkość wirowania zmniejsza się stopniowo. Następnie, zależnie od modelu pralki, na wyświetlaczu pojawiają się opcje "Rinse Hold" [Zatrzymanie płukania] i "No Spin" [Bez wirowania]. Objasnienie tych opcji znajdziesz w rozdziale "Wybór funkcji pomocniczych".



Jeśli program ten nie osiągnął kroku wirowania, można zmienić jego prędkość bez przełączania pralki w tryb Pause [Pauza].

5.9 Tabela programów i zużycia

PL						Funkcja pomocnicza						
Program		Maksymalny wsad (kg)	Zużycie wody (l)	Zużycie energii (kWh/godz.)	Prędkość maks.***	Pranie Wstępne	Szybkie Pranie	Płukanie Plus	Wygładzanie	Zatrzymanie płukania	Funkcja Pupil	Wybór zakresu temperatur °C
Bawełna	90	8	80	2.30	1600	•	•	•	•	•	•	Na zimno-90
Bawełna	60	8	80	1.65	1600	•	•	•	•	•	•	Na zimno-90
Bawełna	40	8	80	0.82	1600	•	•	•	•	•	•	Na zimno-90
Bawełna Eco	60**	8	55	1.17	1600					•		40-60
Bawełna Eco	60**	4	45	0.84	1600					•		40-60
Bawełna Eco	40**	4	45	0.77	1600					•		40-60
BabyProtect	90	8	75	2.38	1600	•		*		•		30-90
Xpress Super Short	30	2	50	0.11	1400			•		•		Na zimno-30
Codzienne szybkie	90	8	57	2.10	1400			•		•		Na zimno-90
Codzienne szybkie	60	8	72	1.10	1400			•		•		Na zimno-90
Codzienne szybkie	30	8	70	0.26	1400			•		•		Na zimno-90
Ciemne Ubrania	40	3.5	66	0.55	800			*		•		Na zimno-40
Mix40	40	3.5	55	0.60	800	•	•	•	•	•	•	Na zimno-40
Sport	40	4	67	0.58	800	•	•	•	•	•		Na zimno-40
Pranie Ręczne	20	1	34	0.20	600							20
Wełna	40	1.5	47	0.34	600			•		•		Na zimno-40
Koszule	60	3.5	60	1.00	600	•	•	•	*	•		Na zimno-60
Delikatne	30	2	43	0.23	600			•	•	•		Na zimno-40
Syntetyki	60	3	55	1.00	800	•	•	•	•	•	•	Na zimno-60
Syntetyki	40	3	55	0.55	800	•	•	•	•	•	•	Na zimno-60

• : Do wyboru



* : Wybrane automatycznie, bez możliwości cofnięcia.

** : Etykieta Programu Energetycznego (EN 60456 Ed.3)

*** : Jeśli maksymalna prędkość wirowania tej pralki jest niższa od tej wartości, można wybrać prędkość wirowania tylko do maksymalnej prędkości wirowania.

- : Maksymalne ilości prania podano w opisie programów.

Obsługa pralki

	<p>** „Eco Bawełna 40°C i Eko Bawełna 60°C są cyklami standardowymi.” Cykle te znane są jako ‘standardowy cykl bawełna 40°’ i ‘standardowy cykl bawełna 60°C’ oznaczone symbolami   na panelu.</p>
	<p>Funkcje pomocnicze podane w tabeli mogą się różnić zależnie od modelu pralki.</p>
	<p>Zużycie wody i energii może różnić się zależnie od ciśnienia wody, jej twardości oraz temperatury, temperatury otoczenia, typu i ilości rzeczy do prania, wyboru funkcji pomocniczych i prędkości wirowania oraz wahań napięcia w sieci elektrycznej.</p>
	<p>Czas trwania prania przy użyciu wybranego programu można zobaczyć na wyświetlaczu pralki. To normalne, że mogą wystąpić niewielkie różnice pomiędzy czasem pokazanym na wyświetlaczu a rzeczywistym czasem trwania prania. “Producent może zmienić wybór funkcji pomocniczych. Może dodać nowe funkcje lub usunąć funkcje obecne.” “Prędkości wirowania tej pralki mogą różnić się w różnych programach, jednak nie mogą przekroczyć jej maksymalnej prędkości wirowania.”</p>

Orientacyjne wartości dla programów Synthetics do prania tkanin z tworzyw sztucznych (PL)

	Load (kg)	Water Consumption (l)	Zużycie energii (kWh)	Czas trwania programu (min) *	Wilgotność resztkowa (%) ** ≤ 1000 rpm	Wilgotność resztkowa (%) ** > 1000 rpm
Syntetyki 60	3	55	1.00	01:50	45	40
Syntetyki 40	3	55	0.55	01:40	45	40

*Czas trwania prania przy użyciu wybranego programu można zobaczyć na wyświetlaczu pralki. To normalne, że mogą wystąpić niewielkie różnice pomiędzy czasem pokazanym na wyświetlaczu a rzeczywistym czasem trwania prania.

** Wartości wilgotności szczątkowej mogą się różnić odpowiednio do wybranej prędkości wirowania.

5.10 Wybieranie funkcji pomocniczych

Wybierz żądane funkcje pomocnicze przed uruchomieniem programu. Ponadto, gdy pralka pracuje, można także wybrać lub skasować funkcje pomocnicze odpowiednie do wykonywanego programu bez naciskania przycisku "Start/Pauza". W tym celu pralka musi wykonywać krok przed funkcją pomocniczą, którą chcesz wybrać lub skasować.

Jeśli jakiejś funkcji pomocniczej nie można wybrać lub skasować, lampka odpowiadająca tej funkcji mignie trzykrotnie aby uprzedzić użytkownika.



Niektórych funkcji nie można wybierać jednocześnie. Jeśli przed uruchomieniem pralki wybierze się drugą funkcję pomocniczą sprzeczną z pierwszą, funkcja wybrana jako pierwsza zostanie anulowana, zaś wybrana jako druga pozostanie czynna. Na przykład, jeśli po wybraniu Prewash [Pranie wstępne] zechcesz wybrać Quick Wash [Pranie szybkie], Prewash [Pranie wstępne] ulegnie anulowaniu, a Quick Wash [Pranie szybkie] pozostanie czynne.



Nie można wybrać funkcji pomocniczej, która nie jest zgodna z danym programem. (Patrz "Tabela programów i zużycia")



Przyciski funkcji dodatkowych mogą się różnić w zależności od modelu pralki.

• Pranie Wstępne

Pranie wstępne warto stosować tylko do rzeczy bardzo zabrudzonych. Rezygnując z prania wstępnego oszczędza się energię, wodę, proszek do prania i czas.



Pranie wstępne bez detergentu zaleca się dla tiuli i firanek.

• Szybkie Pranie

Funkcji tej można używać przy programach Cottons [Bawełna] i Synthetics [Włókna sztuczne]. Skraca ona czas prania rzeczy lekko zabrudzonych, a także zmniejsza liczbę etapów ich płukania.



Po wybraniu tej funkcji pralkę należy załadować połową maks. dopuszczalnego wsadu podanego w tabeli programów.

• Płukanie Plus

Funkcja ta umożliwi wykonanie dodatkowego płukania po tym wykonanym po praniu głównym. Tym samym można ograniczyć zagrożenie skór wrażliwych (dzieci, alergików, itp.) oddziaływaniem niewielkich pozostałości detergentu.

• Wyładzanie

Funkcja ta zmniejsza zagniecenie odzieży w praniu. W tym celu ogranicza ruchy bębna i prędkość wirowania. Ponadto pranie odbywa się w dużej ilości wody.

• Zatrzymanie płukania

Jeżeli użytkownik nie chce wyładować prania zaraz po zakończeniu programu, można użyć funkcji zatrzymania płukania w wodzie z płukania ostatecznego, aby zapobiec zagnieceniu odzieży, które następuje, gdy w pralce nie ma wody.

Jeśli chcesz spuścić wodę bez wirowania, po zakończeniu tego procesu naciśnij przycisk "Start/Pauza". Program na nowo podejmie i zakończy działanie po spuszczeniu wody.

Jeśli chcesz odwirować pranie przetrzymywane w wodzie, nastaw Spin Speed [Prędkość wirowania] i naciśnij przycisk Start/Pauza.

Program na nowo podejmie działanie. Woda zostaje spuszczana, pranie odwirowane, a program zakończony.

• Funkcja Pupil

Funkcja ta pomaga skuteczniej usuwać włosie zwierząt domowych pozostałe na ubraniach. Wybranie tej funkcji dodaje do zwykłego programu kroki prania wstępnego i dodatkowego płukania. A zatem pranie wykonuje się w większej ilości wody (30%) i skuteczniej usuwa się włosie zwierząt domowych.



Nie wolno myć zwierząt domowych w pralce.

Opóźniony start

Funkcja ta opóźnia uruchomienie programu o czas do 19 godzin. Czas opóźnienia startu można zwiększać o odcinki 1 godzinne.



Nie należy stosować detergentu w płynie, jeśli ustawiło się funkcję prania z opóźnieniem! Grozi to zaplamieniem odzieży.

1. Otwórz drzwiczki, umieść pranie w pralce i wsyp detergent, itp.
2. Nastaw program prania, temperaturę, prędkość wirowania oraz, jeśli potrzeba, funkcje pomocnicze.
3. Nastaw żądany czas zwłoki naciskając przycisk Delayed Start [Opóźniony start].
4. Naciśnij przycisk Start/Wstrzymanie. Nastawiona zwłoka czasowa zostaje wyświetlona. Rozpoczyna się odliczanie zwłoki czasowej. Symbol " _ " obok zwłoki czasowej podnosi się i opada na wyświetlaczu.



W okresie ustawionej zwłoki czasowej można włożyć dodatkową odzież do pralki.

5. Na koniec odliczania zwłoki czasowej wyświetla się czas trwania wybranego programu. Symbol " _ " zniknie i ruszy wybrany program.

Zmiana zwłoki czasowej

Jeśli chcesz zmienić zwłokę czasową w trakcie odliczania:

1. Przyciśnij przycisk Delayed Start [Opóźniony start]. Zwłoka czasowa rośnie o 1 godzinę za każdym naciśnięciem tego przycisku.
2. Jeśli chcesz skrócić zwłokę czasową, raz po raz naciskaj przycisk Delayed Start, aż na wyświetlaczu pojawi się jej żądana wartość.

Anulowanie funkcji Delayed Start [Opóźniony start]

Aby anulować odliczanie zwłoki czasowej i od razu uruchomić program:

1. Nastaw zwłokę czasową na zero lub pokrętle wyboru programów wybierz dowolny program. Tym samym skasowana zostaje funkcja opóźnionego startu. Lampka End/Cancel ["Kończ/Kasuj"] miga stale.

2. Następnie wybierz program, który chcesz ponownie uruchomić.

3. Naciśnij przycisk „Start/Wstrzymaj”, aby rozpocząć program.

5.11 Uruchomianie programu

1. Naciśnij przycisk „Start/Wstrzymaj”, aby rozpocząć program.
2. We wskaźniku śledzenia programu zapala się kontrolka rozpoczęcia programu.



Jeśli w trakcie procesu wyboru programu przez 1 minutę nie uruchomi się żadnego programu ani nie naciśnie żadnego przycisku, pralka przełączy się w tryb Pauzy [Pause] i zmniejszy się jasność wskaźników temperatury, prędkości i zamknięcia drzwiczek. Inne lampki i wskaźniki zgasną. Gdy obróci się pokrętko wyboru programu lub naciśnie dowolny przycisk lampki i wskaźniki zapalą się na nowo.

5.12 Child Lock [Blokada dostępu dzieci]

Aby zapobiec zabawom dzieci z pralką użyj funkcji blokady dostępu dzieci. W ten sposób zapobiega się wszelkim zmianom w uruchomionym programie.



Jeśli przy założonej blokadzie dostępu dzieci przekręci się pokrętko wyboru programów, na wyświetlaczu pojawi się "Con". Blokada dostępu dzieci nie pozwala na żadną zmianę programów, ani wybranej temperatury, prędkości i funkcji pomocniczych.



Nawet jeśli przy założonej blokadzie dostępu dzieci pokrętle wyboru programów wybierze się jakiś inny program, program wybrany poprzednio będzie nadal wykonywany.

Aby załączyć blokadę dostępu dzieci:

Naciśnij i przez 3 sekundy przytrzymaj przyciski funkcji pomocniczych 1. oraz 2.. Gdy przyciski te przytrzyma się wciśnięte przez 3 sekundy, migać będą lampki 1. oraz 2. funkcji pomocniczych, a na wyświetlaczu pojawi się, odpowiednio, "CO3", "CO2", "CO1". Następnie na wyświetlaczu pojawi się "Con", co oznacza załączenie blokady dostępu dzieci. Jeśli przy założonej blokadzie dostępu dzieci naciśnie się dowolny przycisk lub przekręci

pokrętko wyboru programów, na wyświetlaczu pojawi się ten sam komunikat. Lampki 1. i 2. funkcji pomocniczej użytej do wyłączenia blokady dostępu dzieci migną trzykrotnie.

Aby wyłączyć blokadę dostępu dzieci:

Naciśnij i przez 3 sekundy przytrzymaj przyciski funkcji pomocniczych 1. oraz 2. w trakcie działania programu. Gdy przyciski te przytrzyma się wciśnięte przez 3 sekundy, migać będą lampki 1. oraz 2. funkcji pomocniczych, a na wyświetlaczu pojawi się, odpowiednio, "CO3", "CO2", "CO1". Następnie na wyświetlaczu pojawi się "COFF", co oznacza wyłączenie blokady dostępu dzieci.



Aby w inny niż powyższy sposób wyłączyć blokadę dostępu dzieci, przełącz pokrętko wyboru programów w pozycję On/Off [Zał./Wył.] gdy nie działa żadne program i wybierz inny program.



Blokada dostępu dzieci nie wyłącza się po zaniku zasilania lub po wyjęciu z gniazdka wtyczki zasilania pralki.

5.13 Przebieg programu

Postęp wykonywania czynnego programu można śledzić na wskaźniku postępu przebiegu programu. Po rozpoczęciu programu prania, kolejno zaświecą się odpowiednie lampki wskaźnika. Po ukończeniu danego etapu prania każda z tych lampek zgaśnie, a zapali się lampka następnego etapu prania. Ustawienia funkcji pomocniczych, prędkości i temperatury można zmienić w trakcie wykonywania programu bez jego zatrzymywania. Aby to zrobić, zamierzona zmiana musi być dotyczyć kroku programu następnego po kroku aktualnie wykonywanym. Jeśli zmiana nie jest zgodna z tą zasadą, odpowiednie lampki będą migać 3 razy.



Jeśli pralka nie przechodzi do kroku wirowania, uruchomiona być może funkcja zatrzymania płukania lub być może uruchomiony został system wykrywania nierównomiernego obciążenia skutkiem nierównomiernego rozłożenia prania w pralce.

5.14 Zamek drzwiczek

Drzwiczki pralki zaopatrzone w zamek zapobiegający ich otwarciu w przypadku, gdy poziom wody jest nieodpowiedni.

Lampka stanu drzwiczek zacznie migać, gdy pralka przełącza się w tryb pauzy. Pralka sprawdza poziom wody w swym wnętrzu. Jeśli poziom ten jest właściwy, lampka stanu drzwiczek zapali się na stałe po 1-2 minutach i można otworzyć drzwiczki. Jeśli poziom jest niewłaściwy, lampka stanu drzwiczek zgaśnie i drzwiczek otworzyć nie można. Jeśli chcesz otworzyć drzwiczki pomimo tego, że nie pali się lampka ich stanu, musisz skasować bieżący program; patrz "Kasowanie programu".

5.15 Zmiana wyboru po rozpoczęciu programu

Przełączanie pralki w tryb wstrzymania

Aby w trakcie wykonywania programu przełączyć pralkę w tryb pauzowania, naciśnij przycisk Start/Pauza. Lampka aktualnie wykonywanego kroku programu we wskaźniku śledzenia programu zacznie migać, co oznacza, że pralka została przełączona w tryb pauzowania.

Ponadto, gdy można już otworzyć drzwiczki, razem z lampką danego kroku programu palić się będzie także lampka Loading Door [Drzwiczki].

Zmiana ustawień prędkości i temperatury dla funkcji pomocniczych.

Zależnie od kroku, jaki osiągnął program, można skasować lub uruchomić funkcje pomocnicze; patrz "Wybór funkcji pomocniczych".

Można także zmienić nastawienia prędkości i temperatury; patrz "Wybór prędkości wirowania" oraz "Wybór temperatury".



Jeśli niedopuszczalna jest żadna zmiana, odpowiednia lampka mignie 3 razy.

Dodawanie lub odejmowanie prania

1. Naciśnij przycisk "Start/Pauza", aby przełączyć pralkę w tryb pauzy. Migać będzie lampka śledzenia kroku programu, w trakcie wykonywania którego pralka została przełączona w tryb pauzowania.
2. Odczekaj, aż będzie można otworzyć drzwiczki.
3. Otwórz drzwiczki i dodaj pranie do bębna lub wyjmij je z niego.
4. Zamknij drzwiczki.
5. Jeśli trzeba, zmień nastawienia funkcji pomocniczych, temperatury i prędkości.
6. Przcisnij przycisk Start/Pauza, aby uruchomić pralkę.

5.16 Anulowanie programu

W celu skasowania programu obróć pokrętko wyboru programów aby wybrać inny program. Poprzedni program ulegnie skasowaniu. Lampka End/Cancel [Kończ/Kasuj] palić się będzie ciągle powiadamiając o skasowaniu programu.

Funkcja pompowania uruchamia się na 1-2 minuty niezależnie od kroku programu oraz niezależnie od tego, czy w pralce jest woda, czy jej nie ma. Po tym czasie pralka będzie gotowa do uruchomienia od pierwszego kroku tego nowego programu.



Zależnie od kroku, w którym poprzedni program został skasowany, może trzeba będzie ponownie podać detergent i środek zmiękczający na użytek nowego programu.

5.17 Koniec programu

Po ukończeniu programu na wyświetlaczu pojawia się "End" [Koniec].

1. Odczekaj, aż lampka drzwiczek palić się będzie ciągle.
2. Naciśnij przycisk On/Off [Wł./Wył.] aby wyłączyć pralkę.
3. Wyjmij pranie i zamknij drzwiczki. Pralka jest gotowa do następnego cyklu prania.

5.18 Pralka ta wyposażona jest w "tryb gotowości"

Jeśli nie uruchomi się żadnego programu, lub pralka czeka beczynnie załączona przyciskiem Zał./Wył., lub jeśli jest w trakcie wybierania programu i przez ok. 2 minuty nie jest wykonywana żadna inna operacja po zakończeniu wybranego programu, pralka automatycznie przełączy się w tryb oszczędzania energii. Lampki wskaźników ściemniają. Ponadto, jeśli pralka ta wyposażona jest w wyświetlacz pokazujący czas trwania programu, wyświetlacz wyłączy się całkowicie. Za obróceniem pokrętła wyboru programów lub za naciśnięciem dowolnego lampki i wyświetlacz powróci do poprzedniego stanu. Wartości wybrane w trakcie wychodzenia z trybu energooszczędnego mogą się zmienić. Przed uruchomieniem tego programu sprawdź, czy wartości te są właściwe. W razie potrzeby skoryguj je. To nie jest usterka.

6.1. Przygotowanie pralki

1. Upewnij się, że węże są ściśle zamocowane.
2. Wepnij wtyczkę przewodu sieciowego do gniazdka.
3. Całkowicie odkręć kran.
4. Załaduj pranie do pralki.
5. Dodaj detergent i środek zmiękczający do tkanin.

6.2. Wybieranie programu

Wybierz program odpowiedni do typu rzeczy do prania, ich ilości, oraz stopnia zabrudzenia zgodnie z „Tabelą programów i zużycia” oraz poniższa tabelą temperatur.

6.3. Wybieranie funkcji pomocniczych

Wybierz żądane funkcje pomocnicze przed uruchomieniem programu. Ponadto, gdy pralka pracuje, można także wybrać lub skasować funkcje pomocnicze odpowiednie do wykonywanego programu bez naciskania przycisku „Start/Pauza”. W tym celu pralka musi wykonywać krok przed funkcją pomocniczą, którą chcesz wybrać lub skasować.

Jeśli jakiejś funkcji pomocniczej nie można wybrać lub skasować, lampka odpowiadająca tej funkcji mignie trzykrotnie aby uprzedzić użytkownika.

6.4. Uruchomianie programu

1. Naciśnij przycisk „Start/Wstrzymaj”, aby rozpocząć program.
2. We wskaźniku śledzenia programu zapala się kontrolka rozpoczęcia programu.



Jeśli w trakcie procesu wyboru programu przez 1 minutę nie uruchomi się żadnego programu ani nie naciśnie żadnego przycisku, pralka przełączy się w tryb Pauzy [Pause] i zmniejszy się jasność wskaźników temperatury, prędkości i zamknięcia drzwiczek. Inne lampki i wskaźniki zgasną. Gdy obróci się pokrętko wyboru programu lub naciśnie dowolny przycisk lampki i wskaźniki zapalą się na nowo.

6.5. Zmiana wyboru po rozpoczęciu programu

Aby w trakcie wykonywania programu przełączyć pralkę w tryb pauzowania, naciśnij przycisk Start/Pauza. Lampka aktualnie wykonywanego kroku programu we wskaźniku śledzenia programu zacznie migać, co oznacza, że pralka została przełączona w tryb pauzowania.

Ponadto, gdy można już otworzyć drzwiczki, razem z lampką danego kroku programu palić się będzie także lampka Loading Door [Drzwiczki].

6.6. Anulowanie programu

W celu skasowania programu obróć pokrętko wyboru programów aby wybrać inny program. Poprzedni program ulegnie skasowaniu. Lampka End/Cancel [Kończ/Kasuj] palić się będzie ciągle powiadamiając o skasowaniu programu. Funkcja pompowania uruchamia się na 1-2 minuty niezależnie od kroku programu oraz niezależnie od tego, czy w palce jest woda, czy jej nie ma. Po tym czasie pralka będzie gotowa do uruchomienia od pierwszego kroku tego nowego programu.

7 Konserwacja i czyszczenie

Okres użytkowania pralki wydłuża się, a częste występowanie problemów zmniejsza, jeśli pralkę czyści się z regularną częstotliwością.

7.1. Czyszczenie szuflady na detergent

Aby zapobiec zbieraniu się detergentu z upływem czasu, z regularną częstotliwością (co 4 - 5 cykli prania) czyść szufladę na detergent tak, jak pokazano to poniżej.

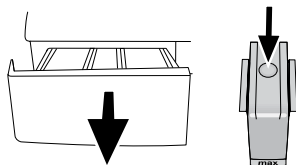

1. Naciśnij zakreskowany punkt przy syfonie w komorze płynu zmiękczającego i pociągnij go w swoim kierunku, aż komora wysunie się z pralki.



Jeżeli w komorze płynu zmiękczającego zaczyna zbierać się większa niż normalnie ilość mieszaniny wody i płynu, należy wyczyścić syfon.

2. Umyj szufladę na detergent i syfon w umywalce w dużej ilości letniej wody. Zakładaj rękawice ochronne lub używaj odpowiedniej szczotki, aby uniknąć kontaktu pozostałości detergentów ze skórą podczas czyszczenia.
3. Po oczyszczeniu włóż szufladę z powrotem w jej miejsce i upewnij się, że dobrze w nim siedzi. Jeśli szufladka na detergent jest taka, jak pokazana na ilustracji:

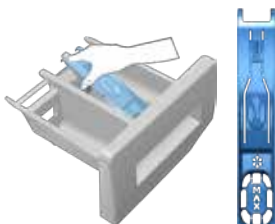

Podnieść tylną część syfonu, aby go wyjąć, jak to przedstawiono na ilustracji. Po zakończeniu czyszczenia, ponownie włóż syfon i wepchnąć jego przednią część w dół, aby zostały zamocowane zaczepy.

7.2. Czyszczenie drzwiczek i bębna.

Z czasem w pralce mogą zbierać się reszki środka zmiękczającego, detergentu i brudu powodując nieprzyjemny zapach i niedoskonałości prania. Aby tego uniknąć stosuj program **Drum Cleaning** [Czyszczenie bębna]. Jeśli pralka nie jest wyposażona w program **Drum Cleaning** [Czyszczenie bębna], użyj programu Cottons-90 [Bawełna-90], a także wybierz funkcje pomocnicze **Additional Water** [Więcej wody] lub **Extra Rinse** [Dodatkowe płukanie]. Program ten uruchamia się przy pustej pralce. Przed uruchomieniem tego programu wsyp 100 g proszku zapobiegającego osadzaniu się kamienia do głównej komory na detergent (komora nr 2). Jeśli środek zapobiegający osadzaniu się kamienia jest w tabletkach, włóż tylko jedną tabletkę do komory nr 2. Po tym jak program dobiegnie końca, suchą ściereczką wytrzyj do sucha wnętrze bębna.



Powtarzaj proces czyszczenia bębna co 2 miesiące.



Użyj odkamieniacza dla pralek.

Po każdym praniu sprawdzaj, czy w bębnie nie pozostała jakaś obca substancja.

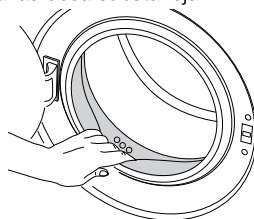

Jeśli otwór pokazany na rysunku poniżej został zablokowany, udroźnij go używając wykałaczki.



Obce substancje metaliczne mogą powodować powstawanie plamy rdzy. Powierznię bębna oczyść z płam używając środka do czyszczenia stali nierdzewnej. Nie wolno używać wełny stalowej lub drucianej.



Nigdy nie używaj gąbki ani szorstkich materiałów. Zniszczą one części plastikowe i emalię.

7.3. Czyszczenie korpusu i panelu sterowania

Przetrzyj korpus pralki wodą z mydłem lub, jeśli to konieczne, łagodnym, niepowodującym korozji detergientem w żelu i wytrzyj do sucha miękką ściereczką.

Używaj tylko miękkiej i wilgotnej ściereczki w celu oczyszczenia panelu sterowania.

7.4. Czyszczenie filtrów wlotu wody

Na końcu każdego zaworu dopływu wody z tyłu pralki, a także na końcu każdego węża zasilającego podłączanego do kranu znajduje się filtr. Filtry te zapobiegają przedostawaniu się do wnętrza pralki ciał obcych i brudu z wody. Filtry należy oczyścić, kiedy się zabrudzą.

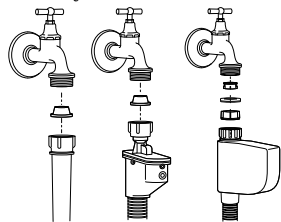

1. Zakręć kran.
2. Zdejmij nakrętki z węży dopływu wody aby dostać się do filtrów na zaworach dopływu wody. Oczyść je odpowiednią szczoteczką. Jeśli filtry są bardzo brudne, wyjmij je szpiczami i oczyść.
3. Filtry na płaskim końcu wężu dopływu wody należy wyjąć ręcznie razem z uszczelkami i starannie umyć pod bieżącą wodą.
4. Dokładnie umieść uszczelki i filtry z powrotem na swoim miejscu i ręcznie dokręć nakrętki węża.

7.5. Spuszczanie pozostałej wody i czyszczenie filtra pompy

System filtrów w pralce zapobiega zatkaniu wirnika pompy takimi stałymi elementami, jak guziki, monety czy włókna podczas usuwania wody. A zatem woda będzie spuszczana bez problemów, a okres użytkowania pompy się przedłuży.

Jeżeli pralka nie odpompowuje wody, zatkany jest filtr pompy. Filtr trzeba czyścić po każdym zatkaniu lub co 3 miesiące. Aby wyczyścić filtr należy najpierw spuścić wodę.

Ponadto wodę może być trzeba całkowicie spuścić przed transportowaniem pralki (np. przy przeprowadzce do innego mieszkania) oraz w razie zmarznięcia wody.



Obce substancje pozostawione w filtrze pompy mogą uszkodzić pralkę lub powodować problemy z hałasem.

Aby wyczyścić zabrudzony filtr i spuścić wodę:

1. Wyłącz wtyczkę pralki, aby odciąć zasilanie energią elektryczną.



Temperatura wody wewnątrz pralki może wzrosnąć do 90 °C. Aby uniknąć zagrożenia oparzeniem filtr trzeba czyścić po ostygnięciu wody w pralce.

2. Otwórz pokrywkę filtra.

Jeżeli pokrywka filtra składa się z dwóch części, naciśnij klapkę na pokrywce filtra w dół i pociągnij tę część ku sobie.

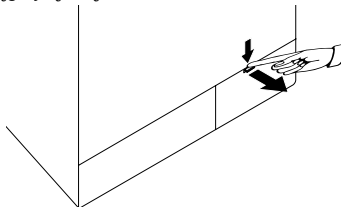

Jeśli pokrywka filtra jest jednoczęściowa, pociągnij za nią z obu stron na górze aby ją otworzyć.

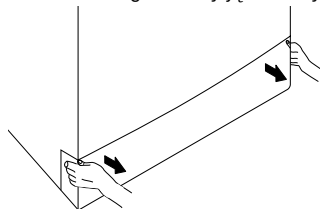

Pokrywkę filtra zdjąć można naciskając ją narzędziem z cienką plastikową końcówką lekko ku dołowi przez szczelinę ponad pokrywką filtra. Do zdejmowania pokrywy filtra nie używaj narzędzi z końcówką metalową.

Konserwacja i czyszczenie

3. Niektóre z naszych pralek mają wąż awaryjnego spustu wody, a inne nie. Aby spuścić wodę postępuj według poniższej instrukcji.

Spuszczanie wody z pralki z węzem spustu awaryjnego:

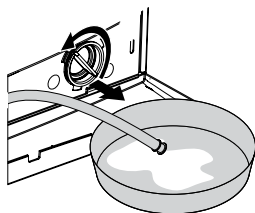

- Wyciągnij wąż awaryjnego spustu wody z jego kieszeni.
- Umieścić duże naczynie pod końcówką węża. Spuść wodę do tego zbiornika wyciągając korek z końcówki węża. Gdy zbiornik się napelni, zamknij wlot węża wkładając doń ten korek. Po opróżnieniu zbiornika powtórz powyższą procedurę aby całkowicie spuścić wodę z pralki.
- Po zakończeniu spustu wody ponownie zatkaj końcówkę węża i włóż go w jego miejsce.
- Obróć filtr pompy aby go wyjąć.

Spuszczanie wody z pralki bez węża spustu awaryjnego:

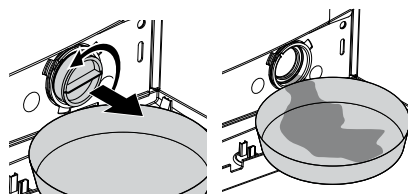

- Umieścić duże naczynie przed filtrem, aby złapać wodę wypływającą z niego.
- Poluzuj filtr pompy (w kierunku przeciwnym do ruchu wskazówek zegara), aż woda zacznie z niego wypływać. Skieruj wypływającą wodę do pojemnika umieszczonego przed filtrem. Zawsze miej pod ręką ściereczkę do zbierania rozlanej wody.
- Gdy w pralce nie ma już wody, całkiem wyjmij filtr obracając go.
- Usuń wszelkie pozostałości z wnętrza filtru, a także włókna, które mogą zbierać się wokół wirnika.
- Założ filtr.
- Jeśli pokrywka filtry składa się z dwóch części, zamknij ją przyciskając klapkę. Jeśli jest jednoczęściowa, najpierw wsadź klapki w dolnej części w ich miejsca i następnie naciśnij część górną, aby zamknąć pokrywkę.

8 Usuwanie problemów

Nie można uruchomić lub wybrać programu.

- Pralka została przełączona na tryb autoochrony z uwagi na usterkę zasilania (np. napięcie w sieci, ciśnienie wody itp.). >>> *W celu skasowania programu obróć pokrętko wyboru programów aby wybrać inny program. Poprzedni program ulegnie skasowaniu. (Patrz "Anulowanie programu")*

Woda w pralce

- Ze względu na proces kontroli jakości w trakcie produkcji we wnętrzu pralki może pozostać trochę wody. >>> *Nie jest to błąd, woda ta nie szkodzi pralce.*

Spod pralki wycieka woda.

- Być może jest problem z węzami lub filtrem pompy. >>> *Upewnij się, że uszczelki w węzach dopływu wody są prawidłowo zamocowane. Ścisłej umocuj węz do kranu.*
- Być może filtr pompy nie jest całkowicie zamknięty. >>> *Upewnij się, że filtr pompy jest całkowicie zamknięty.*

Pralka nie pobiera wody.

- Kran jest zakręcony. >>> *Odkręć całkowicie kran dopływu wody.*
- Zagięty jest węz dopływu wody. >>> *Rozprostuj węz dopływu wody.*
- Zatkany jest filtr dopływu wody. >>> *Oczyść filtr dopływu wody.*
- Drzwiczki są uchylone. >>> *Zamknij drzwiczki.*

Pralka nie spuszcza wody.

- Wąż spustowy wody może być zapchany lub zagięty. >>> *Przeczyść lub rozprostuj wąż spustu wody.*
- Zatkany jest filtr pompy. >>> *Oczyść filtr pompy.*

Pralka drga lub hałasuje.

- Pralka może stać nierówno. >>> *Ustaw nóżki, aby wyrównać ustawienie pralki.*
- Do filtru pompy mógł się dostać jakiś twardy przedmiot. >>> *Oczyść filtr pompy.*
- Nie usunięto śrub zabezpieczających pralkę w transporcie. >>> *Usunąć śruby zabezpieczające.*
- Może jest za mało prania w pralce. >>> *Dodaj więcej prania do pralki.*
- Pralka może być przeładowana praniem. >>> *Wyjmij trochę prania z pralki lub ręcznie rozłóż pranie w pralce bardziej równomiernie.*
- Pralka może opierać się o jakiś sztywny przedmiot. >>> *Upewnij się, że pralka o nic się nie opiera.*

Pralka zatrzymuje się na krótko po rozpoczęciu programu.

- Pralka mogła zatrzymać się na chwilę z uwagi na niskie napięcie. >>> *Następnie wznowi działanie, gdy napięcie z powrotem osiągnie normalny poziom.*

Pralka zrzuca wodę zaraz po jej pobraniu.

- Wąż spustowy może być na nieodpowiedniej wysokości. >>> *Podłącz wąż spustu wody tak, jak opisano w instrukcji obsługi.*

Nie widać wody w czasie prania.

- Poziomu wody nie widać na zewnątrz pralki. To nie jest usterka.

Nie można otworzyć drzwiczek.

- Zamek w drzwiczkach jest zablokowany z powodu poziomu wody w pralce. >>> *Spuść wodę przy użyciu programu Pump or Spin [Odpompowanie lub Odwirowanie].*
- Pralka podgrzewa wodę lub wykonuje cykl wirowania.. >>> *Odczekaj, aż program się skończy.*
- Załączona jest blokada dostępu dzieci. Blokada zamka drzwiczek wyłączy się parę minut po zakończeniu programu. >>> *Odczekaj parę minut na wyłączenie blokady zamka drzwiczek.*

Usuwanie problemów

Czas prania jest dłuższy niż czas podany w instrukcji obsługi. (*)

- Niskie ciśnienie wody. >>> *Pralka czeka aż napełni się odpowiednią ilością wody aby zapobiec pogorszeniu się jakości prania z powodu mniejszej ilości wody. A zatem czas prania przedłuża się.*
- Napięcie może być za niskie. >>> *Czas prania się przedłuża, aby uniknąć niedostatecznego efektu prania na skutek niskiego napięcia.*
- Wlotowa temperatura wody może być za niska. >>> *W zimnych porach roku przedłuża się czas potrzebny do podgrzania wody. Czas prania może się również wydłużyć, aby uniknąć niedostatecznego efektu prania.*
- Liczba cykliów płukania i/lub ilość wody do płukania może wzrosnąć. >>> *Pralka zwiększa ilość wody do płukania gdy potrzeba dokładnego płukania i w razie potrzeby dodaje jeszcze jeden krok płukania.*
- Mogła pojawić się nadmierna ilość piany i mógł się uruchomić automatyczny system absorpcji piany z powodu nadmiernej ilości użytego detergentu. >>> *Użyj zalecanej ilości detergentu.*

Nie odlicza się czas trwania programu. (W modelach z wyświetlaczem) (*)

- Czasomierz mógł się zatrzymać w trakcie pobierania wody. >>> *Wskaźnik czasomierza nie będzie odliczał czasu, dopóki pralka nie pobierze odpowiedniej ilości wody. Pralka odczeka, aż będzie wystarczająca ilość wody, aby uniknąć niedostatecznego efektu prania na skutek wycieku wody. Po tym wskaźnik czasomierza od nowa podejmie odliczanie.*
- Czasomierz mógł się zatrzymać w trakcie podgrzewania wody. >>> *Wskaźnik czasomierza nie będzie odliczał czasu dopóki pralka nie osiągnie nastawionej temperatury.*
- Czasomierz mógł się zatrzymać w trakcie odwirowania. >>> *Mógł się uruchomić automatyczny system wykrywania nierównomiernego obciążenia z powodu nierównomiernego rozłożenia prania w bębnie.*

Nie odlicza się czas trwania programu. (*)

- Pranie w pralce może być nierównomiernie rozłożone. >>> *Mógł się uruchomić automatyczny system wykrywania nierównomiernego obciążenia z powodu nierównomiernego rozłożenia prania w bębnie.*

Pralka nie przełącza się na odwirowanie. (*)

- Pranie w pralce może być nierównomiernie rozłożone. >>> *Mógł się uruchomić automatyczny system wykrywania nierównomiernego obciążenia z powodu nierównomiernego rozłożenia prania w bębnie.*
- Pralka nie będzie wirować, dopóki woda nie zostanie całkowicie spuszczone. >>> *Sprawdź filtr i wąż spustowy.*
- Mogła pojawić się nadmierna ilość piany i mógł się uruchomić automatyczny system absorpcji piany z powodu nadmiernej ilości użytego detergentu. >>> *Użyj zalecanej ilości detergentu.*

Wydajność prania jest mała: Pranie szarzeje (**)

- Przez dłuższy czas używano za mało detergentu. >>> *Użyj zalecanej ilości detergentu odpowiednio do twardości wody i do rodzaju prania.*
- Przez dłuższy czas pranie wykonywano przy niskiej temperaturze. >>> *Wybierz temperaturę prania właściwą dla danych rzeczy do prania.*
- Zbyt mało detergentu użyto z twardą wodą. >>> *Użycie niedostatecznej ilości detergentu z twardą wodą sprawia, że brud przywiera do tkaniny i z czasem tkaniny od tego szarzeją. Taką szarość trudno jest wyeliminować. Użyj zalecanej ilości detergentu odpowiednio do twardości wody i do rodzaju prania.*
- Użyto zbyt wiele detergentu. >>> *Użyj zalecanej ilości detergentu odpowiednio do twardości wody i do rodzaju prania.*

Wydajność prania jest mała: Plamy pozostają lub pranie nie jest całkiem białe, (**)

- Użyto niewystarczającej ilości detergentu. >>> *Używaj zalecanej ilości detergentu odpowiednio do rodzaju prania.*
- Włożono zbyt wiele prania. >>> *Nie przeładuj pralki. Przestrzegaj ilości prania podanych w "Tabeli programów i zużycia".*
- Wybrano niewłaściwy program i temperaturę. >>> *Wybierz temperaturę oraz program prania właściwe dla danych rzeczy do prania.*
- Użyto niewłaściwego rodzaju detergentu. >>> *Używaj oryginalnego detergentu odpowiedniego dla danej pralki.*
- Detergent podano do niewłaściwej komory. >>> *Włóż detergent do właściwej komory. Nie mieszaj środka wybielającego i detergentu ze sobą.*

Usuwanie problemów

Wydajność prania jest mała: Na praniu pojawiły się oleiste plamy.

- Bęben nie był regularnie czyszczony. >>> *Regularnie czyść bęben. Szczegóły - patrz 7.2.*

Wydajność prania jest mała: Odzież nieprzyjemnie pachnie.

- W bębnie powstaje nieprzyjemny zapach i zbiera się osad z bakterii w rezultacie ciągłego prania w niskich temperaturach i/lub krótkich programach. >>> *Pozostawiaj szuffadę na detergent uchyloną, podobnie jak drzwiczki, po każdym praniu. Dzięki temu wewnątrz pralki nie powstanie wilgotne środowisko sprzyjające rozmnażaniu się bakterii.*
- Bęben nie był regularnie czyszczony. >>> *Regularnie czyść bęben. Szczegóły - patrz 7.2.*

Błaknie kolor odzieży. (**)

- Włożono zbyt wiele prania. >>> *Nie przeładuj pralki.*
- Użyto wilgotnego detergentu. >>> *Trzymaj detergent zamknięty w środowisku wolnym od wilgoci i nie narażaj go na działanie nadmiernych temperatur.*
- Wybrano wyższą temperaturę. >>> *Wybierz odpowiedni program i temperaturę według rodzaju, ilości i stopnia zabrudzenia prania.*

Pralka nie płucze właściwie.

- Ilość, rodzaj i warunki przechowywania użytego detergentu mogą być niewłaściwe.. >>> *Użyj detergentu właściwego dla danej pralki i rzeczy do prania. Trzymaj detergent zamknięty w środowisku wolnym od wilgoci i nie narażaj go na działanie nadmiernych temperatur.*
- Detergent podano do niewłaściwej komory. >>> *Jeżeli detergent został umieszczony w komorze do prania wstępnego, mimo, że nie wybrano cyklu prania wstępnego, pralka może pobierać detergent na etapie płukania lub dodawania środka zmiękczającego. Włóż detergent do właściwej komory.*
- Zatkany jest filtr pompy. >>> *Sprawdź filtr.*
- Zagięty wąż spustowy. >>> *Sprawdź wąż spustowy.*

Rzeczy po praniu sztywnieją. (**)

- Użyto niewystarczającej ilości detergentu. >>> *Jeżeli twardość wody jest wysoka, używanie niewystarczającej ilości detergentu może z czasem powodować sztywnienie prania. Używaj właściwej ilości detergentu odpowiednio do twardości wody.*
- Detergent podano do niewłaściwej komory. >>> *Jeżeli detergent został umieszczony w komorze do prania wstępnego, mimo, że nie wybrano cyklu prania wstępnego, pralka może pobierać detergent na etapie płukania lub dodawania środka zmiękczającego. Włóż detergent do właściwej komory.*
- Detergent zmieszano być może ze środkiem zmiękczającym. >>> *Nie mieszaj środka zmiękczającego z detergentem. Umyj dozownik gorącą wodą.*

Pranie nie pachnie środkiem zmiękczającym. (**)

- Detergent podano do niewłaściwej komory. >>> *Jeżeli detergent został umieszczony w komorze do prania wstępnego, mimo, że nie wybrano cyklu prania wstępnego, pralka może pobierać detergent na etapie płukania lub dodawania środka zmiękczającego. Umyj dozownik gorącą wodą. Włóż detergent do właściwej komory.*
- Detergent zmieszano być może ze środkiem zmiękczającym. >>> *Nie mieszaj środka zmiękczającego z detergentem. Umyj dozownik gorącą wodą.*

Usuwanie problemów

Pozostałości detergentu w szufladzie dozownika. (**)

- Detergent podano do wilgotnej szuflady. >>> *Przed wysypaniem detergentu wysuszyć szufladę na detergent.*
- Detergent zawilgł. >>> *Trzymaj detergent zamknięty w środowisku wolnym od wilgoci i nie narażaj go na działanie nadmiernych temperatur.*
- Niskie ciśnienie wody. >>> *Sprawdź ciśnienie wody.*
- Detergent w komorze prania głównego zawilgnął podczas pobierania wody w cyklu prania wstępnego. Zablokowały się otwory w komorze detergentu. >>> *Sprawdź otwory i udrożnij je, jeśli się zatkały.*
- Problem z zaworami szuflady na detergent. >>> *Wezwij autoryzowanego agenta serwisowego.*
- Detergent zmieszano być może ze środkiem zmiękczającym. >>> *Nie mieszaj środka zmiękczającego z detergentem. Umyj dozownik gorącą wodą.*

Detergent pozostaje na praniu. (**)

- Włożono zbyt wiele prania. >>> *Nie przeładuj pralki.*
- Wybrano niewłaściwy program i temperaturę. >>> *Wybierz temperaturę oraz program prania właściwe dla danych rzeczy do prania.*
- Użyto niewłaściwego detergentu. >>> *Wybierz detergent właściwy dla danych rzeczy do prania.*

W pralce tworzy się zbyt wiele piany. (**)

- Użyto detergentu niewłaściwego dla danej pralki. >>> *Użyj detergentu właściwego dla danej pralki*
- Użyto nadmiernej ilości detergentu. >>> *Używaj tylko właściwej ilości detergentu.*
- Detergent przechowywano w niewłaściwych warunkach. >>> *Przechowuj detergenty w miejscu zamkniętym i suchym. Nie należy przechowywać detergentów w miejscach, w których panuje nadmierna temperatura.*
- Jakież rzeczy do prania o siatkowej fakturze, np. tiul, mogą tworzyć zbyt wiele piany. >>> *Użyj mniejszej ilości detergentu do prania takich rzeczy.*
- Detergent podano do niewłaściwej komory. >>> *Włóż detergent do poprawnej komory.*
- Zbyt wcześnie pobiera się środek zmiękczający. >>> *Może być problem z zaworami lub dozownikiem detergentu. Wezwij autoryzowanego agenta serwisowego.*

Z szuflady na detergent wypływa piana.

- Użyto zbyt wiele detergentu. >>> *Zmieszaj 1 łyżkę środka zmiękczającego z 1/2 litra wody i wlej do komory prania głównego szuflady na detergent.*
- Włóż do pralki detergent odpowiedni dla danych programów i maksymalnych ilości prania wskazanych w "Tabeli programów i zużycia". Gdy używasz dodatkowych środków chemicznych (odplamiacz, wybielacz, itp.), zmniejsz ilość detergentu.

Na koniec programu pranie pozostaje wilgotne. (*)

- Mogła pojawić się nadmierna ilość piany i mógł się uruchomić automatyczny system absorpcji piany z powodu nadmiernej ilości użytego detergentu. >>> *Użyj zalecanej ilości detergentu.*

* Aby zapobiec uszkodzeniom pralki oraz jej otoczenia, pralka nie przełącza się na wirowanie, gdy pranie nie jest równomiernie rozłożone w bębnie. Pranie należy na nowo rozmieścić w bębnie i odwirować.

- Bębnen nie był regularnie czyszczony. >>> *Regularnie czyść bęben. Szczegóły - patrz 7.2.*



Jeśli pomimo postępowania zgodnie z tą instrukcją nie potrafisz usunąć tego problemu, skonsultuj się ze sprzedawcą pralki lub autoryzowanym agentem serwisowym. Nigdy nie próbuj samodzielnie naprawiać niedziałającej pralki.

KARTA WYROBU

Zgodność z Rozporządzeniem delegowanym Komisji (UE) nr 1061/201

Nazwa lub znak towarowy dostawcy	Beko
Nazwa modelu	WMB 81032 PL PTLMA
Pojemność znamionowa (kg)	8
Klasa efektywności energetycznej ⁽¹⁾	A++
Roczne zużycie energii (kWgodz) ⁽²⁾	218
Zużycie energii przy standardowym programie do prania bawełna w 60°C i pełnym wsadzie (kWgodz)	1.170
Zużycie energii przy standardowym programie do prania bawełna w 60°C i częściowym wsadzie (kWgodz)	0.840
Zużycie energii przy standardowym programie do prania bawełna w 40°C i częściowym wsadzie (kWgodz)	0.770
Zużycie energii w trybie wyłączenia	0.250
Zużycie energii w trybie czuwania	1.000
Roczne zużycie wody (l) ⁽³⁾	10780
Klasa efektywności wirowania ⁽⁴⁾	C
Maksymalna prędkość wirowania (obr/min)	1000
Wilgotność resztkowa (%)	62
Standardowy program do prania bawełna ⁽⁵⁾	Bawełna Eco 60°C i 40°C
Czas trwania standardowego programu do prania bawełna w 60°C przy pełnym wsadzie (min.)	183
Czas trwania standardowego programu do prania bawełna w 60°C przy częściowym wsadzie (min.)	150
Czas trwania standardowego programu do prania bawełn w 40°C przy częściowym wsadzie (min.)	133
Czas trwania trybu czuwania (min.).	N/A
Poziom emitowanego hałasu pranie/ wirowanie (dB)	55/71
Do zabudowy	Nie

⁽¹⁾ Skala od A+++ (Najwyższa wydajność) do D (Najniższa wydajność)

⁽²⁾ Zużycie energii określone na podstawie 220 standardowych cykli pralniczych przy programie do prania bawełn w 60°C oraz 40°C przy wsadzie pełnym i częściowym oraz zużycia w trybach o niskiej mocy. Rzeczywiste zużycie energii zależy od sposobu użytkowania pralki.

⁽³⁾ Zużycie wody określono na podstawie 220 standardowych cykli pralniczych przy programie do prania bawełn w 60°C oraz 40°C przy wsadzie pełnym i częściowym. Rzeczywiste zużycie wody zależy od sposobu użytkowania pralki.

⁽⁴⁾ Skala od A (Najwyższa wydajność) do G (Najniższa wydajność)

⁽⁵⁾ "Standardowy program do prania bawełn w 60°C" oraz "standardowy program do prania w 40°C" są to standardowe programy piorące, do których odnoszą się informacje podane na etykiecie i karcie wyrobu. Programy te nadają się do prania normalnie zabrudzonych rzeczy z bawełn i są to programy najbardziej wydajne z punktu widzenia łącznego zużycia energii i wody.