

# beko

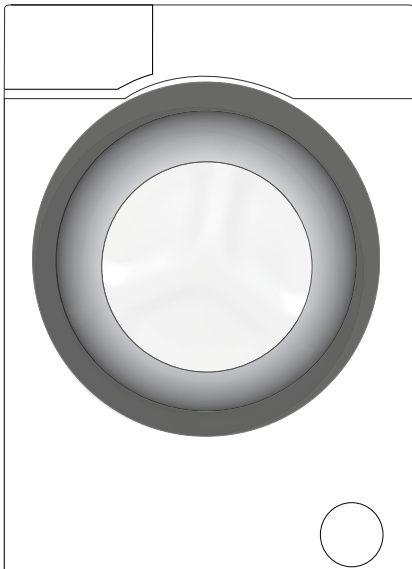

**Pralka automatyczna**  
Instrukcja obsługi

WMY 81043 PL PTLMB2



# Prosimy najpierw przeczytać niniejszą instrukcję obsługi!





Droży Klienci,

Dziękujemy za wybranie wyrobu firmy Beko. Mamy nadzieję, że ta pralka, wyprodukowana z zachowaniem najwyższych wymogów jakościowych i przy zastosowaniu najnowszej technologii, będzie Wam służyła jak najlepiej. Prosimy zatem przed jej uruchomieniem uważnie przeczytać całą instrukcję obsługi i zachować ją do wglądu w przyszłości. Jeśli przekażecie tę pralkę komuś innemu, oddajcie mu także tę instrukcję. Stosujcie się do wszystkich ostrzeżeń i informacji z tej instrukcji.

Pamiętajcie, że instrukcja ta odnosi się także do kilku innych modeli. Różnice między modelami są wyszczególnione w instrukcji.

## Objaśnienie symboli

W instrukcji tej używa się następujących symboli:

	Ważna informacja albo przydatna rada dotycząca eksploatacji.
	Ostrzeżenie przed niebezpiecznymi sytuacjami stanowiącymi zagrożenie dla życia lub mienia.
	Ostrzeżenie przed porażeniem elektrycznym
	Surowce wtórne.

Nie wyrzucaj materiałów opakowaniowych razem z odpadkami domowymi lub innymi. Dostarcz je do punktów zbiórki materiałów opakowaniowych wyznaczonych przez władze lokalne.



<b>1 Ogólne instrukcje zachowania bezpieczeństwa</b>	<b>5</b>
1.1 Bezpieczeństwo życia i mienia -----	5
1.2. Bezpieczeństwo dzieci -----	6
1.3 Bezpieczeństwo elektryczne -----	6
1.4 Bezpieczeństwo obchodzenia się z gorącymi powierzchniami -----	7
<b>2 Ważne wskazówki ochrony środowiska</b>	<b>8</b>
2.1 Zgodność z Dyrektywą WEEE -----	8
2.2. Informacje o opakowaniu -----	8
<b>3 Przeznaczenie</b>	<b>8</b>
<b>4 Oto Twoja pralka</b>	<b>9</b>
4.1 Przegląd ogólny -----	9
4.2 Zawartość opakowania -----	10
4.3 Dane techniczne -----	11
4.4 Instalacja -----	12
4.4.1 Właściwe miejsce instalacji -----	12
4.4.2 Usuwanie wzmocnień opakowania -----	12
4.4.3 Usuwanie śrub zabezpieczających czas transportu -----	13
4.4.4. Przyłączanie zasilania w wodę -----	13
4.4.5 Przyłączenie węża spustowego do odpływu -----	14
4.4.6 Nastawianie nóżek -----	15
4.4.7 Połączenia elektryczne -----	15
4.4.8 Uruchomienie -----	15
4.5 Przygotowanie -----	16
4.5.1 Sortowanie prania -----	16
4.5.2 Przygotowanie rzeczy do prania -----	17
4.5.3 Co można zrobić, aby oszczędzać energię, -----	17
4.5.4 Wkładanie rzeczy do prania -----	18
4.5.5 Prawidłowa ilość wsadu -----	18
4.5.6 Stosowanie detergentu i środka zmiękczającego -----	18
4.5.7 Wskazówki wydajnego prania -----	21

## SPIS TREŚCI

4.6 Obsługa pralki-----	22
4.6.1. Panel sterowania-----	22
4.6.2. Wyświetlane symbole -----	22
4.6.3. Tabela programów i zużycia-----	23
4.6.4. Wybieranie programu -----	25
4.6.5 Programy -----	25
4.6.6 Wybieranie temperatury-----	27
4.6.7 Wybór prędkości wirowania -----	27
4.6.8 Wybieranie funkcji pomocniczych -----	28
4.6.9 Godzina zakończenia-----	30
4.6.10 Uruchomianie programu-----	31
4.6.11 Zamek drzwiczek -----	31
4.6.12 Zmiana wyboru po rozpoczęciu programu-----	32
4.6.13 Blokada dostępu dzieci -----	33
4.6.14 Anulowanie programu -----	33
4.6.15 Koniec programu -----	33
4.6.16 Ustawianie głośności -----	33
4.7 Konserwacja i czyszczenie -----	34
4.7.1. Czyszczenie szuflady na detergent -----	34
4.7.2 Czyszczenie drzwiczek i bębna. -----	34
4.7.3 Czyszczenie korpusu i panelu sterowania-----	35
4.7.4 Czyszczenie filtrów wlotu wody -----	35
4.7.5. Spuszczanie pozostałej wody i czyszczenie filtra pompy-----	36

## 5 Usuwanie problemów

**38**

# 1 Ogólne instrukcje zachowania bezpieczeństwa

Rozdział ten zawiera instrukcje bezpieczeństwa, które mogą pomóc w zapobieganiu zagrożeniom urazami i uszkodzami materialnymi. Jeśli instrukcje te nie są przestrzegane, ważność tracą wszelkie gwarancje.

## 1.1 Bezpieczeństwo życia i mienia

- ▶ Pralki tej nie wolno stawiać na podłodze pokrytej dywanem lub wykładziną. Ponieważ pod pralką nie może krążyć powietrze, jej części elektryczne będą się przegrzewać. Spowoduje to problemy w użytkowaniu pralki.
- ▶ Jeśli pralki nie używa się, należy wyjąć wtyczkę z gniazdka.
- ▶ Instalację i wszelkie naprawy wykonywać musi autoryzowany agent serwisowy. Producent nie ponosi odpowiedzialności za szkody, które może spowodować instalacja i naprawa wykonywana przez osoby nieupoważnione.
- ▶ Przewody zasilania w wodę oraz spustu wody muszą być mocno przytwierdzone i nie wolno dopuścić do ich uszkodzenia. W przeciwnym razie, może wystąpić wyciek wody.
- ▶ Jeśli w pralce nadal jest woda, nie wolno otwierać drzwiczek ani wyjmować filtru. W przeciwnym razie grozi zalanie wodą i poparzenie nią.
- ▶ Zamkniętych drzwiczek nie należy otwierać siłą. Drzwiczki można otworzyć kilka minut po zakończeniu cyklu prania. Próba otwarcia drzwiczek siłą może spowodować uszkodzenie drzwiczek i ich zamka.
- ▶ Używaj wyłącznie detergentów, środków zmiękczących wodę i dodatków przeznaczonych do prania w pralce automatycznej.
- ▶ Postępuj zgodnie z instrukcjami na metkach tkanin i opakowaniu detergentu.

## 1.2. Bezpieczeństwo dzieci

- ▶ Wyrób ten może być używany przez dzieci w wieku 8 lat i starsze oraz osoby nie w pełni rozwinięte fizycznie, zmysłowo lub umysłowo, lub niedoświadczone i nieumiejętne, pod warunkiem że są nadzorowane lub przeszkolone w bezpiecznym użytkowaniu tego wyrobu i spowodowanych nim zagrożeniach. Dzieci nie powinny bawić się tym urządzeniem. Bez nadzoru dzieci nie powinny wykonywać czyszczenia ani prac konserwatorskich. Dzieci młodsze niż trzyletnie, o ile nie są pod stałym nadzorem, należy trzymać z dala od tego urządzenia.
- ▶ Materiały opakowaniowe są niebezpieczne dla dzieci. Należy trzymać je w bezpiecznym miejscu poza zasięgiem dzieci.
- ▶ Urządzenia elektryczne są niebezpieczne dla dzieci. Należy trzymać dzieci z dala od pralki, kiedy się jej używa. Nie wolno zezwalać dzieciom na zabawy przy pralce. Aby zapobiec zabawom dzieci z pralką zastosuj blokadę dostępu dzieci.
- ▶ Opuszczając pomieszczenie, gdzie stoi pralka, nie zapomnij zamknąć jej drzwiczki.
- ▶ Wszystkie detergenty i dodatki przechowuj w bezpiecznym miejscu i zabezpiecz przed dostępem dzieci zamykając pokrywę pojemnika na detergent lub szczelnie zamykając opakowanie detergentu.

## 1.3 Bezpieczeństwo elektryczne

- ▶ Jeśli pralka ma usterki nie powinno się jej uruchamiać dopóki nie zostanie naprawiona przez autoryzowanego agenta serwisowego. Grozi to porażeniem elektrycznym!
- ▶ Urządzenie to zaprojektowano, aby ponownie podejmowało funkcjonowanie w przypadku przywrócenia zasilania energią elektryczną po przerwie w zasilaniu. Jeśli chcesz skasować ten program, patrz rozdział "Kasowanie programów".
- ▶ Wtyczkę pralki wsadza się do gniazdka z uziemieniem zabezpieczonego bezpiecznikiem 16 A. Konieczna jest instalacja uziemiająca wykonana przez wykwalifikowanego elektryka. Firma nasza nie odpowiada za żadne szkody powstałe przy użytkowaniu tego urządzenia bez uziemienia zgodnie z przepisami miejscowymi.

- ▶ Nie myje się pralki polewając lub skrapiając ją wodą! Grozi to porażeniem elektrycznym!
- ▶ Nie wolno dotykać wtyczki przewodu zasilającego wilgotnymi dłońmi! Nie wolno wyjmować wtyczki z gniazdka ciągnąc za przewód. Wtyczkę naciska się jedną ręką i wyciąga chwytając ją drugą ręką.
- ▶ W trakcie instalacji, konserwacji, czyszczenia i napraw wtyczka przewodu zasilającego pralkę powinna być wyjęta z gniazdka.
- ▶ W razie uszkodzenia przewodu zasilającego jego wymianę trzeba powierzyć producentowi, autoryzowanemu serwisowi, lub osobie o podobnych kwalifikacjach (najlepiej elektrykowi) lub osobie wskazanej przez importera w celu uniknięcia ewentualnych zagrożeń.

## 1.4 Bezpieczeństwo obchodzenia się z gorącymi powierzchniami

	<p>Szyba pokrywy drzwiczek do wkładania rzeczy do prania zbyt szybko nagrzewa się przy praniu w wysokich temperaturach. Dlatego podczas prania nie dotykaj jej i nie pozwalaj dotykać, zwłaszcza dzieciom.</p>
---	--

## 2 Ważne wskazówki ochrony środowiska

### 2.1 Zgodność z Dyrektywą WEEE



Niniejszy wyrób jest zgodny z dyrektywą Parlamentu Europejskiego i Rady (2012/19/WE). Wyrób ten oznaczony jest symbolem klasyfikacji zużytych urządzeń elektrycznych i elektronicznych (WEEE).

Wyrób ten wykonano z części i materiałów wysokiej jakości, które mogą być odzyskane i użyte jako surowce wtórne. Po zakończeniu użytkowania nie należy pozbywać się go razem z innymi odpadkami domowymi. Należy przekazać go do punktu zbiórki urządzeń elektrycznych i elektronicznych

na surowce wtórne. Aby dowiedzieć się, gdzie jest najbliższy taki punkt, prosimy skonsultować się z władzami lokalnymi.

Ze względu na zawartość substancji szkodliwych wyroby elektroniczne nie poddane procesowi selektywnego sortowania mogą być niebezpieczne dla środowiska naturalnego i zdrowia ludzi.

Zgodność z dyrektywą RoHS:

Pralka ta zgodna jest z Dyrektywą UE RoHS (2011/65/UE). Nie zawiera materiałów szkodliwych i zakazanych wskazanych w tej Dyrektywie.

### 2.2. Informacje o opakowaniu

Opakowanie tego wyrobu wytworzono z surowców wtórnych zgodnie z naszymi krajowymi przepisami ochrony środowiska. Nie wyrzucaj materiałów opakowaniowych razem z odpadkami domowymi lub innymi. Dostarcz je do punktów zbiórki materiałów opakowaniowych wyznaczonych przez władze lokalne.

## 3 Przeznaczenie

- Urządzenie to przeznaczone jest do użytku domowego. Nie służy do celów komercyjnych i nie należy jej używać wbrew jej przeznaczeniu.
- Urządzenie to wolno stosować tylko do prania i płukania tkanin posiadających właściwe oznaczenie.
- Producent odmawia jakiegokolwiek odpowiedzialności z tytułu nieprawidłowego użytkowania lub transportu.
- Okres użytkowania tego wyrobu wynosi 10 lat. Przez ten czas dostępne będą oryginalne części zamienne do prawidłowej eksploatacji tego urządzenia.

## 4 Oto Twoja pralka

### 4.1 Przegląd ogólny

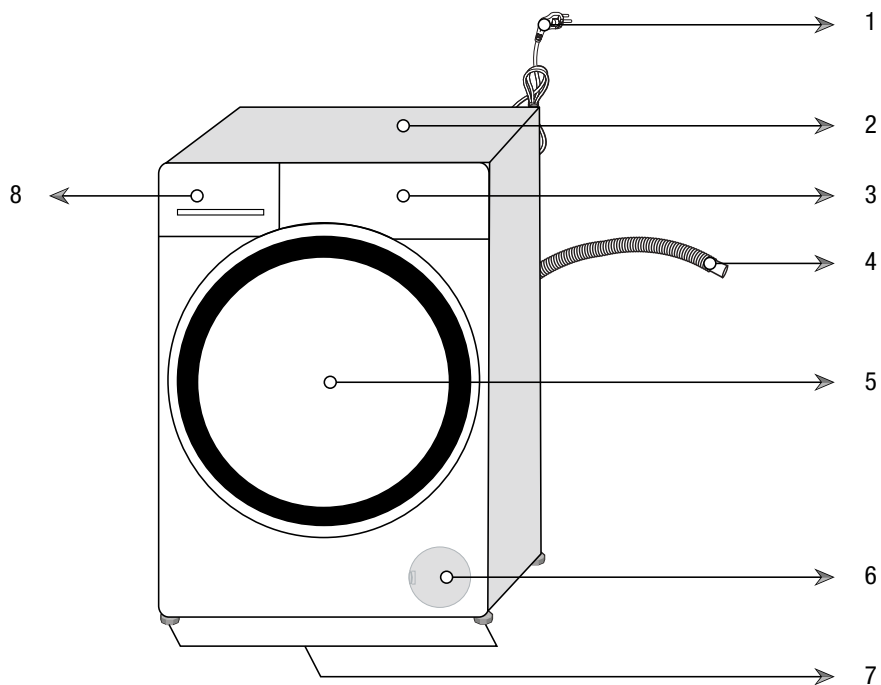

- 1 - Przewód zasilający
- 2 - Panel górny
- 3 - Panel sterowania
- 4 - Wąż spustowy
- 5 - Drzwiczki
- 6 - Pokrywa filtru
- 7 - Regulowane nóżki
- 8 - Szuflada na detergent

## 4.2 Zawartość opakowania

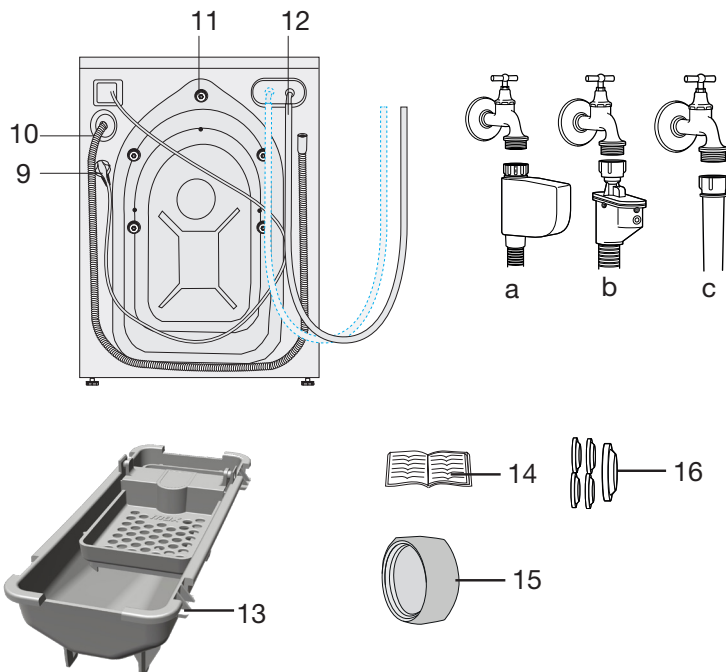

- 9- Przewód zasilający
  - 10- Wąż spustowy
  - 11- Śruby zabezpieczające na czas transportu\*
  - 12- Wąż dopływu wody z sieci (W złączu węża dopływu wody sieciowej zastosowano filtr jednego z następujących rodzajów.)
    - a- Elektroniczne odcięcie dopływu wody
    - b- Mechaniczne odcięcie dopływu wody
    - c- Standardowy
  - 13- Pojemnika na detergent w płynie\*\*
  - 14- Instrukcja obsługi
  - 15- Zaślepka\*\*\*
  - 16- Grupa zaślepki plastikowej
- \* Liczba śrub zabezpieczających na czas transportu może się różnić zależnie od modelu pralki.  
\*\* Pojemnik ten dostarczany jest tylko z niektórymi modelami pralek.  
\*\*\* Będzie dostarczony, jeśli Twoja pralka ma podwójną wlot wody.



Rysunki w tej instrukcji są schematyczne i mogą nie w pełni odpowiadać danemu modelowi pralki.

## 4.3 Dane techniczne

Zgodność z Rozporządzeniem delegowanym Komisji (UE) nr 1061/2010	
Nazwa lub znak towarowy dostawcy	Beko
Nazwa modelu	WMY 81043 PL PTLMB2
Pojemność znamionowa (kg)	8
Klasa efektywności energetycznej / Skala od A+++ (Najwyższa efektywność) do D (Najniższa efektywność)	A+++
Roczne zużycie energii (kWgodz) <sup>(1)</sup>	193
Zużycie energii przy standardowym programie do prania bawełny w 60°C i pełnym wsadzie (kWgodz)	1.000
Zużycie energii przy standardowym programie do prania bawełny w 60°C i częściowym wsadzie (kWgodz)	0.780
Zużycie energii przy standardowym programie do prania bawełny w 40°C i częściowym wsadzie (kWgodz)	0.700
Zużycie mocy w "trybie wył." (W)	0.440
Zużycie mocy w "trybie czuwania" (W)	0.640
Roczne zużycie wody (l) <sup>(2)</sup>	9900
Klasa efektywności wirowania i suszenia / Skala od A (Najwyższa efektywność) do G (Najniższa efektywność)	C
Maksymalna prędkość wirowania (obr/min)	1000
Wilgotność resztkowa (%)	62
Standardowy program do prania bawełny <sup>(3)</sup>	Bawełna Eco 60°C oraz 40°C
Czas trwania standardowego programu do prania bawełny w 60°C przy pełnym wsadzie (min.)	204
Czas trwania standardowego programu do prania bawełny w 60°C przy częściowym wsadzie (min.)	175
Czas trwania standardowego programu do prania bawełny w 40°C przy częściowym wsadzie (min.)	175
Czas trwania trybu czuwania (min.)	N/A
Emisja hałasu przy praniu/ wirowaniu (dB)	52/74
Do zabudowy	Non
Wysokość (cm)	84
Szerokość (cm)	60
Głębokość (cm)	54
Waga netto (±4 kg)	71
Pojedynczy wlot wody/ Podwójny wlot wody	• / -
• Dostępny	
Napięcie i częstotliwość zasilania (V/Hz)	230 V / 50Hz
Prąd całkowity (A)	10
Moc całkowita (W)	2200
Główny kod modelu	9711

<sup>(1)</sup> Zużycie energii określone na podstawie 220 standardowych cykli pralniczych przy programie do prania bawełny w 60°C oraz 40°C przy wsadzie pełnym i częściowym oraz zużycia w trybach o niskiej mocy. Rzeczywiste zużycie energii zależy od sposobu użytkowania pralki.

<sup>(2)</sup> Zużycie wody określono na podstawie 220 standardowych cykli pralniczych przy programie do prania bawełny w 60°C oraz 40°C przy wsadzie pełnym i częściowym. Rzeczywiste zużycie wody zależy od sposobu użytkowania pralki.

<sup>(3)</sup> "Standardowy program do prania bawełny w 60°C" oraz "standardowy program do prania w 40°C" są to standardowe programy piorące, do których odnoszą się informacje podane na etykiecie i karcie wyrobu. Programy te nadają się do prania normalnie zabrudzonych rzeczy z bawełny i są to programy najbardziej wydajne z punktu widzenia łącznego zużycia energii i wody.

Dane techniczne mogą być zmieniane bez uprzedzenia w celu poprawy jakości tego wyrobu.

## 4.4 Instalacja

- Po instalację pralki zwróć się do najbliższego autoryzowanego serwisu.
- Przygotowanie miejsca na pralkę oraz instalacji elektrycznej i wodno-kanalizacyjnej w tym miejscu jest obowiązkiem klienta.
- Upewnij się, że węże dopływu i odpływu wody, a także elektryczny przewód zasilający nie uległy zagięciu, zakleszczeniu lub uszkodzeniu przy ustawianiu pralki w jej miejscu po zainstalowaniu lub czyszczeniu.
- Zadbaj o to, aby elektryczne i hydrauliczne przyłączenia pralki wykonał autoryzowany serwis. Producent nie ponosi odpowiedzialności za szkody, które może spowodować instalacja i naprawa wykonywana przez osoby nieupoważnione.
- Przed zainstalowaniem obejrzyj pralkę aby sprawdzić, czy nie ma jakichś usterek. Jeśli ma, nie instaluj jej. Uszkodzone urządzenia zagrażają Twojemu bezpieczeństwu.

### 4.4.1 Właściwe miejsce instalacji

- Ustaw pralkę na twardej i równej podłodze. Nie stawiaj jej na dywanie lub wykładzinie o wysokim runie ani na innych podobnych powierzchniach.
- Łączna waga pralki i suszarki ustawionych na sobie wynosi - po załadowaniu - 180 kg. Ustaw pralkę na solidnej i płaskiej podłodze o wystarczającej nośności.
- Nie stawiaj pralki na przewodzie zasilającym.
- Nie instaluj pralki w miejscu, gdzie temperatura spada poniżej 0°C.
- Pozostaw co najmniej 1 cm odstęp między pralką a meblami.
- Jeśli instalujesz pralkę na powierzchni ze schodkami, nie stawiaj jej w pobliżu krawędzi.
- Nie ustawiaj pralki na podeście.

### 4.4.2 Usuwanie wzmocnień opakowania



Przechyl pralkę do tyłu, aby usunąć wzmocnienie opakowania. Zdejmij wzmocnienia pociągając je za wstążkę. Czynności tej nie wykonuj samodzielnie.

### 4.4.3 Usuwanie śrub zabezpieczających czas transportu

- 1 Odpowiednim kluczem poluzuj wszystkie śruby, aż będą się swobodnie obracać **(C)**.
- 2 Zdejmij śruby zabezpieczające do transportu obracając je lekko.
- 3 Plastikowe osłony z torebki zawierającej tę instrukcję załóż na otwory w panelu tylnym. **(P)**

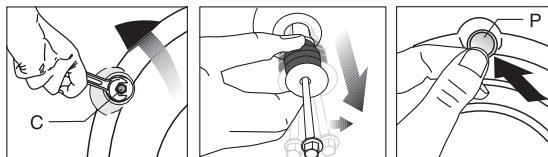

**UWAGA:** Przed uruchomieniem pralko-suszarki wyjmij śruby zabezpieczające na czas transportu! W przeciwnym razie pralko-suszarka może się uszkodzić.



Należy zachować śruby zabezpieczające w bezpiecznym miejscu po to, aby ponownie ich użyć przy następnym transporcie pralko-suszarki.

Śruby zabezpieczające na czas transportu zakłada się w kolejności odwrotnej do ich zdejmowania.

Nie wolno transportować pralki bez śrub zabezpieczających umieszczonych we właściwych miejscach!

### 4.4.4. Przyłączenie zasilania w wodę



Potrzebne do użytkowania pralki ciśnienie wody wynosi od 1 do 10 barów (0.1 - 10 MPa). Oznacza to, że przy pełnym otwarciu kranu musi z niego wypływać 10 - 80 litrów wody na minutę, aby zapewnić płynną pracę pralki. Jeżeli ciśnienie wody jest zbyt wysokie, zamontuj zawór redukujący.

Jeśli zamierzasz użytkować pralkę z podwójnym wlotem wody w trybie wlotu pojedynczego (tylko zimnej wody), przed uruchomieniem pralki na zawór wody gorącej trzeba założyć zaślepkę dostarczaną wraz z nią. (Dotyczy pralek dostarczanych razem zestawem zaślepek).



**UWAGA:** Modeli z pojedynczym dopływem wody nie należy podłączać do kranu z gorącą wodą. W takim przypadku pranie ulegnie zniszczeniu lub pralka przełączy się w tryb ochronny i nie będzie działać.

**UWAGA:** Do nowej pralko-suszarki nie zakłada się starych ani używanych węży wlotu wody. Może to spowodować zaplamienie prania.

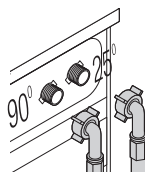

Przyłącz dostarczone wraz z pralką specjalne węże do zasilania wodą do wlotów dopływu wody w pralce. Wąż czerwony (lewy) (maks. 90 °C) służy do wody gorącej, wąż niebieski (prawy) (maks. 25 °C) służy do wody zimnej. Upewnij się, że krany wody ciepłej i zimnej są prawidłowo podłączone, kiedy instaluje się pralkę. Jeśli pralkę przyłączy się niepoprawnie, rzeczy uprane będą po praniu gorące i będą się zużywać.

- 1 Ręcznie dokręć nakrętki na węży. Do zakręcania nakrętek nie wolno używać kluczy.
- 2 Po przyłączeniu węża, otwórz całkowicie krany i sprawdź, czy nie ma przecieków w punktach połączeń. Jeśli wycieka, zamknij kran i zdejmij nakrętkę. Ponownie starannie dokręć nakrętkę po sprawdzeniu uszczelki. Aby zapobiec wyciekom wody oraz spowodowanych nimi szkód, zakręcaj krany, kiedy nie używasz pralki.

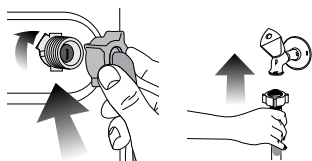

#### 4.4.5 Przyłączenie węża spustowego do odpływu

- Koniec węża spustowego przymocuj bezpośrednio do odpływu ścieków, sedesu, umywalki lub wanny.



**UWAGA:** Gdy wąż wypadnie z obsady w trakcie spuszczenia wody z pralki, mieszkanie ulegnie zalaniu. Ponadto grozi to oparzeniem z powodu wysokich temperatur prania! Aby zapobiec takim sytuacjom i zapewnić prawidłowe pobieranie i spuszczenie wody przez pralkę, bezpiecznie zamocuj wąż spustowy.

- Wąż ten przyłącza się na wysokości od 40 cm do 100 cm.
- Po uniesieniu węża z podłogi (poniżej 40 cm nad podłożem), odpływ wody będzie utrudniony i gotowe pranie może być zbyt wilgotne. A zatem należy przestrzegać podanych na rysunku wysokości.

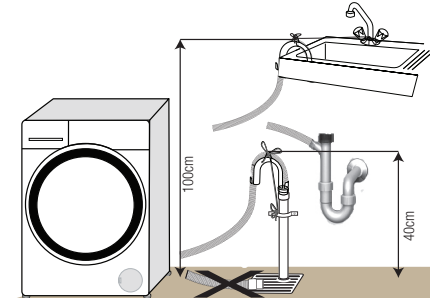

- Aby zapobiec powrotowi ścieków do pralki i zapewnić łatwy odpływ, nie zanurzaj końca węża w ściekach ani nie wkładaj go do odpływu ścieków głębiej niż na 15 cm. Jeśli wąż jest zbyt długi, skróć go.
- Końcówka węża nie może być zagięta ani nadepnięta, a wąż nie może być zakleszczony między odpływem a urządzeniem.
- Jeśli wąż jest zbyt krótki, przedłuż go stosując oryginalny przedłużacz. Wąż nie może być dłuższy niż 3,2 m. Aby zapobiec usterkom spowodowanym przeciekami wody, połączenie między węzłem przedłużającym a węzłem spustowym pralki musi być zabezpieczone właściwym zaciskiem, aby wąż nie wypadł i nie powodował wycieku wody.

## 4.4.6 Nastawianie nóżek



**UWAGA:** Aby zapewnić cichą i pozbawioną wibracji pracę maszyny należy ustawić ją pewnie i równo na nóżkach. Ustawienie maszyny wyrównuje się regulując nóżki. W przeciwnym razie pralka może przesunąć się ze swego miejsca i spowodować problemy mechaniczne.

**UWAGA:** Nie używaj narzędzi do poluzowania nakrętek blokujących. W przeciwnym razie ulegną uszkodzeniu.

- 1 Ręcznie poluzuj nakrętki zabezpieczające nóżek pralki.
- 2 Nastaw nóżki tak, aby pralka stała pewnie i równo.
- 3 Ręcznie ponownie zakręć wszystkie nakrętki blokujące.

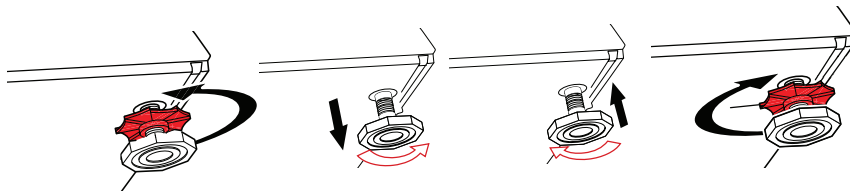

## 4.4.7 Połączenia elektryczne

Przyłącz pralkę do uziemionego gniazdka zabezpieczonego bezpiecznikiem 16 A. Firma nasza nie odpowiada za żadne szkody powstałe przy użytkowaniu tego urządzenia bez uziemienia zgodnie z przepisami miejscowymi.

- Połączenie musi być wykonane zgodnie z obowiązującymi przepisami krajowymi.
- Wtyczka przewodu zasilającego musi być dostępna po zainstalowaniu.
- Jeśli prąd zabezpieczenia w domu jest mniejszy niż 16 A, zleć wykwalifikowanemu elektrykowi zainstalowanie bezpiecznika 16 A.
- Napięcie podane w rozdz. "4.3. Dane techniczne" musi być równe napięciu w sieci zasilającej mieszkanie.
- Do przyłączenia nie używaj przedłużaczy ani rozgałęźników.



**UWAGA:** Uszkodzone przewody zasilające musi wymienić autoryzowany agent serwisowy.

## 4.4.8 Uruchomienie

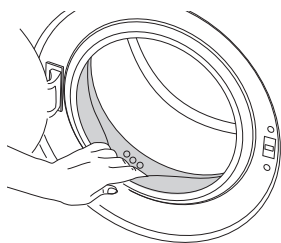

Przed uruchomieniem pralki upewnij się, że wykonano wszystkie przygotowania zgodnie z rozdziałem "2. Ważne instrukcje zachowania bezpieczeństwa i ochrony środowiska naturalnego" oraz instrukcjami w rozdziale "4. Instalacja". Aby przygotować pralkę do prania wykonaj pierwszą operację z programu Drum Cleaning [Czyszczenie bębna]. Jeżeli w twojej pralce nie ma tego programu, zastosuj metodę opisaną w punkcie "4.7.2 Czyszczenie drzwiczek i bębna".



































Użyj odkamieniacza dla pralek.

Ze względu na proces kontroli jakości w trakcie produkcji we wnętrzu pralki może pozostać trochę wody. Nie szkodzi to pralce.

## 4.5 Przygotowanie

### 4.5.1 Sortowanie prania

- \* Odzież przeznaczoną do prania należy posortować według typu tkaniny, koloru i stopnia zabrudzenia oraz dopuszczalnej temperatury prania.
- \* Zawsze przestrzegaj instrukcji z metek odzieży.

SYMBOLE										
 Symbole prania w pralkach  <b>PRANIE</b>	 Pranie zwykłe	 Bez prasowania	 Wrażliwe - Pranie delikatne	 Pranie ręczne	 Nie nadaje się do prania	 Bez wirowania				
	Temperatury wody Symbol(e)	Maksimum Symbol(e)	95°C ●●●●●	70°C ●●●●	60°C ●●●●	50°C ●●●●	40°C ●●	30°C ●		
 Symbole suszenia  <b>SUSZENIE</b>	 Odpowiednie do suszarki	 Bez prasowania	 Wrażliwe / Suszenie delikatne	 Nie susz w suszarce	 Nie do suszenia	 Nie pierz chemicznie				
	Ustawienia suszenia	 W dowolnej temperaturze	 W wysokiej temperaturze	 W średniej temperaturze	 Przy niskiej temperaturze	 Bez podgrzewania	 Rozwiś do suszenia	 Pokłz do suszenia	 Rozwiś wilgotne do suszenia	 Pokłz w cieniu do suszenia
  <b>PRASOWANIE</b>	Prasowanie	 Prasowanie w wysokiej temperaturze	 Prasowanie w średniej temperaturze	 Prasowanie w niskiej temperaturze	 Nie prasuj	 Prasuj bez pary				
	Na sucho lub z parą			Temperatura maksymalna	200 °C	150 °C	110 °C			
	Wybielanie	 Dozwolone są wszelkie środki wybielające.	 Można użyć wybielacza (podchlorynu sodu).	 Wybielacz niedozwolony	 Dozwolone wyłącznie wybielacze bez chloru					

## 4.5.2 Przygotowanie rzeczy do prania

- Rzeczy do prania z elementami metalowymi, jak np. biustonosze ze stelażem drucianym, klamry pasków i metalowe guziki, uszkodzą pralkę. Usuń metalowe części lub pierz takie rzeczy w woreczkach do prania lub poszewkach na poduszkę.
- Wyjmij z kieszeni wszystkie przedmioty takie jak monety, długopisy i spinacze biurowe, oraz wywróć kieszenie na zewnątrz i oczyść szczoteczką. Przedmioty takie mogą zniszczyć pralkę lub powodować nadmierny hałas.
- Małe sztuki odzieży, takie jak skarpetki dziecięce i pończochy nylonowe, włóż do woreczka do prania lub poszewki na poduszkę.
- Firanki wkładaj nie gniotąc ich. Zdejmij klamerki i haczyki z firanek.
- Zapnij zamki błyskawiczne i wszystkie guziki oraz zaszyj miejsca rozerwane i naderwane.
- Rzeczy z metkami "do prania w pralce" lub "do prania ręcznego" pierz tylko w odpowiednim programie.
- Nie pierz rzeczy kolorowych razem z białymi. Nowa odzież bawełniana w ciemnym kolorze może mocno farbować. Należy je prać oddzielnie.
- Uporczywe plamy należy właściwie wywabić przed rozpoczęciem prania. W razie wątpliwości, sprawdź w pralni chemicznej.
- Używaj tylko barwników/odbarwiaczy oraz środków zapobiegających osadzaniu się kamienia przeznaczonych do prania w pralkach. Zawsze przestrzegaj instrukcji na opakowaniu.
- Spodnie i delikatne ubrania pierz wywrócone na lewą stronę.
- Ubrania wykonane z wełny z angory przed praniem trzymaj kilka godzin w zamrażarce. Zredukuje to zbijanie się tkaniny.
- Rzeczy do prania, które miały intensywny kontakt z materiałami takimi jak mąka, wapno w proszku, mleko w proszku itp., należy wytrzeć przed włożeniem do pralki. Kurz i proszki z rzeczy do prania mogą się odkładać na wewnętrznych częściach pralki i z czasem spowodować jej uszkodzenie.

## 4.5.3 Co można zrobić, aby oszczędzać energię.

Następujące informacje pomogą użytkownikowi pralkę w przyjazny środowisku naturalnemu i energooszczędny sposób.

- Używaj pralki wykorzystując pełną pojemność dopuszczalną w wybranym programie ale jej nie przeładuj. Patrz "4.6.2 Tabela programów i zużycia".
- Zawsze postępuj zgodnie z instrukcjami na opakowaniu detergentu.
- Rzeczy mało zabrudzone pierz w niskich temperaturach.
- Do niewielkich ilości lekko zabrudzonego prania stosuj szybsze programy.
- Nie używaj prania wstępnego ani wysokich temperatur do prania rzeczy niezbyt zabrudzonych i niepoplamionych.
- Jeśli chcesz wysuszyć pranie w suszarce, wybierz najszybsze wirowane zalecane dla wybranego programu prania.
- Nie używaj więcej detergentu, niż ilości zalecane na jego opakowaniu.

## 4.5.4 Wkładanie rzeczy do prania

1. Otwórz drzwiczki.
2. Włóż luźno rzeczy do prania do pralki.
3. Przyciśnij i zamknij drzwiczki, aż usłyszysz odgłos zapadki zamka. Upewnij się, że nic nie uwięzło w drzwiczkach. W trakcie wykonywania programu drzwiczki pozostają zamknięte. Można je otworzyć dopiero po chwili od zakończeniu programu. Wówczas można otworzyć pokrywę drzwiczek pralki.

## 4.5.5 Prawidłowa ilość wsadu

Maksymalna ładowność zależy od rodzaju tkaniny, stopnia zabrudzenia i wybranego programu prania.

Pralka automatycznie reguluje ilość wody, w zależności od wagi włożonego do niej prania.



**OSTRZEŻENIE:** Postępuj zgodnie z informacjami w rozdziale "4.6.2 Tabela programów i zużycia". Sprawność pralki spada przy jej przeładowaniu. Ponadto mogą wystąpić nadmierne drgania i hałas.

## 4.5.6 Stosowanie detergentu i środka zmiękczającego



Jeśli używasz detergentów, środków zmiękczających, krochmalu, barwników do tkanin, wybielaczy i odbarwiaczy, środków odkamieniających, uważnie czytaj instrukcje ich producentów na opakowaniach i przestrzegaj podanego tam dozowania. Jeśli masz miarkę do dozowania, używaj jej.



Szuflada na detergent składa się z trzech części:

- (1) do prania wstępnego
- (2) do prania głównego
- (3) na środek zmiękczający
- (☼) ponadto w komorze na środek zmiękczający mieści się syfon.

## Detergent, środek zmiękczający i inne środki czyszczące

- Detergent i środek zmiękczający dodaj przed uruchomieniem programu piorącego.
- W trakcie cyklu prania nie zostawiaj dozownika detergentu otwartego!
- Gdy używasz programu bez prania wstępnego nie dodawaj detergentu do komory prania wstępnego (komora nr "1").
- Gdy używasz programu z praniem wstępnym, nie nalewaj detergentu w płynie do komory prania wstępnego (komora nr "1").
- Nie wybieraj programu z praniem wstępnym, jeśli używasz detergentu w torebce lub dozownika detergentu. Detergent w torebce lub dozownik detergentu włóż bezpośrednio do bębna pralki razem z rzeczami do prania.
- Jeśli używasz detergentu w płynie, nie zapomnij umieścić kubka na detergent w płynie do komory prania głównego (komora nr "2").

## Wybór rodzaju detergentu

Rodzaj detergentu zależy od typu tkanin oraz ich koloru.

- Do prania rzeczy białych i kolorowych należy używać różnych detergentów. Odzież delikatna pierz tylko w detergentach specjalnych (detergenty w płynie, szampon do wełny, itp.) używanych wyłącznie do prania rzeczy delikatnych.
- Do prania odzieży w ciemnych barwach oraz kołder zaleca się użycie detergentu w płynie.
- Tkaniny wełniane należy prać przy użyciu środków przeznaczonych specjalnie do tego celu.



**UWAGA:** Należy stosować wyłącznie środki przeznaczone do prania w pralkach.

**UWAGA:** Nie używaj mydła w proszku.

## Dostosowanie ilości detergentu

Konieczna ilość środka do prania zależy od ilości prania, stopnia zabrudzenia oraz twardości wody.

- Nie należy przekraczać dawek zalecanych przez producenta na opakowaniu detergentu, aby uniknąć problemów z nadmiarem piany, niedostatecznym stopniem wypłukania, kosztami, a także ochroną środowiska.
- Do prania niewielkich ilości rzeczy lub rzeczy lekko zabrudzonych używaj mniej detergentu.

## Stosowanie środków zmiękczających

Naley środek zmiękczający do właściwej komory szuflady na detergent.

- Nie przekraczaj maksymalnego poziomu oznaczonego (>max<) w komorze na środek zmiękczający.
- Jeżeli środek zmiękczający stracił swoją pierwotną płynność, należy rozcieńczyć go wodą przed waniem do komory dozownika.

## Stosowanie detergentów w płynie

### Jeśli wyrób zawiera kubek do detergentu w płynie:

- Wstaw kubek na detergent w płynie do komory nr "2".
- Jeżeli detergent w płynie stracił swoją pierwotną płynność, należy rozcieńczyć go wodą przed waniem do kubka na detergent.



### Jeśli wyrób nie zawiera kubka do detergentu w płynie:

- Nie używaj detergentu w płynie do prania wstępnego w programie z praniem wstępnym.
- Detergent w płynie plami odzież, jeśli użyje się go z opóźniającą start funkcją Godzina zakończenia. Jeśli zamierzasz użyć funkcji Godzina zakończenia, nie używaj detergentu w płynie.

## **Stosowanie detergentu w żelu i w tabletkach**

- Jeśli detergent w żelu jest płynny, a pralka nie jest wyposażona w specjalny kubek na detergent w płynie, włóż detergent w żelu do komory na detergent do prania głównego w trakcie pierwszego poboru wody. Jeśli pralka jest wyposażona w kubek na detergent w płynie, napełnij kubek detergentem przed uruchomieniem programu.
- Jeśli detergent w żelu nie jest płynny lub jest w formie tabletki z kapsułką z płynem, włóż ją bezpośrednio do bębna przed praniem.
- Włóż tabletki detergentu do komory prania głównego (komora nr "2") lub bezpośrednio do bębna pralki przed praniem.

## **Krochmalenie**

- Do komory na środek zmiękczający zadaj sodę w płynie, sodę w proszku lub barwnik do tkanin.  
Nie używaj środka zmiękczonego i krochmalu jednocześnie w tym samym cyklu prania.
- Po użyciu krochmalu wytrzyj wewnątrz pralki wilgotną i czystą ściereczką.

## **Stosowanie środka do usuwania kamienia**

- W razie potrzeby używaj wyłącznie środków do usuwania kamienia przeznaczonych do pralek.

## **Stosowanie wybielaczy**

Dodaj wybielacz na początku cyklu prania poprzez wybranie programu prania wstępnego. Nie dodawaj detergentu do komory prania wstępnego. Jako rozwiązanie alternatywne wybierz program z dodatkowym płukaniem i dodaj środek wybielający w trakcie pobierania przez pralkę wody z komory na detergent w trakcie pierwszego kroku płukania.

- Nie mieszaj środka wybielającego z detergentem.
- Używaj niewielkich ilości (1/2 łyżeczki do herbaty - ok. 50 ml) środka wybielającego i starannie wypukaj pranie, ponieważ powoduje on podrażnienia skóry.
- Nie wylewaj wybielacza na pranie.
- Nie używaj go do rzeczy kolorowych.
- Przy użyciu środka odbarwiającego na bazie utleniacza, wybierz program, który pierze w niskiej temperaturze.
- Odbarwiacz na bazie utleniacza można stosować razem z detergentem. Jednakże jeśli różni się gęstością od detergentu, najpierw wlej detergent do komory nr "2" w szufladzie na detergent i odczekaj, aż detergent spłynie, gdy pralka pobiera wodę. Gdy maszyna nadal nabiera wody, dodaj odbarwiacz do tej samej komory.

## 4.5.7 Wskazówki wydajnego prania

		Odzież			
		Kolory i jasne i biały	Kolory	Kolory ciemne/ czarny	Delikatna/ wełniana/ jedwabna
		(Zalecana temperatura zależna od stopnia zabrudzenia: 40-90 oC)	(Zalecana temperatura zależna od stopnia zabrudzenia: chłodna -40 oC)	(Zalecana temperatura zależna od stopnia zabrudzenia: chłodna -40 oC)	(Zalecana temperatura zależna od stopnia zabrudzenia: chłodna -30 oC)
<b>Stopień zabrudzenia</b>	<b>Bardzo zabrudzona</b>  (trudne do usunięcia plamy z trawy, kawy, owoców i krwi.)	Konieczne może być przygotowanie płam lub pranie wstępne. Proszki i płyny przeznaczone do prania białej odzieży należy używać w dawkach zalecanych do prania bardzo zabrudzonej odzieży. Do usuwania plam z gliny i ziemi oraz wrażliwych na wybielacze zaleca się stosowanie detergentów w proszku.	Proszki i płyny przeznaczone do prania kolorowej odzieży należy używać w dawkach zalecanych do prania bardzo zabrudzonej odzieży. Do usuwania plam z gliny i ziemi oraz wrażliwych na wybielacze zaleca się stosowanie detergentów w proszku. Należy użyć detergentu, które nie zawiera wybielacza.	Płynne detergenty przeznaczone do prania kolorowej i ciemnej odzieży należy używać w dawkach zalecanych do prania bardzo zabrudzonej odzieży.	Do tkanin delikatnych zaleca się stosowanie detergentów w płynie. Wełna i jedwab muszą być prane w specjalnych detergentach przeznaczonych do prania wełny.
	<b>Normalnie zabrudzona</b>  (Na przykład, zabrudzenia na kołnierzykach i mankietach)	Proszki i płyny przeznaczone do prania białej odzieży można używać w dawkach zalecanych do prania normalnie zabrudzonej odzieży.	Proszki i płyny przeznaczone do prania kolorowej odzieży można używać w dawkach zalecanych do prania normalnie zabrudzonej odzieży. Należy użyć detergentu, które nie zawiera wybielacza.	Płynne detergenty przeznaczone do prania kolorowej i ciemnej odzieży należy używać w dawkach zalecanych do prania normalnie zabrudzonej odzieży.	Do tkanin delikatnych zaleca się stosowanie detergentów w płynie. Wełna i jedwab muszą być prane w specjalnych detergentach przeznaczonych do prania wełny.
	<b>Lekko zabrudzona</b>  (Brak widocznych plam.)	Proszki i płyny przeznaczone do prania białej odzieży można używać w dawkach zalecanych do prania lekko zabrudzonej odzieży.	Proszki i płyny przeznaczone do prania kolorowej odzieży należy używać w dawkach zalecanych do prania lekko zabrudzonej odzieży. Należy użyć detergentu, które nie zawiera wybielacza.	Płynne detergenty przeznaczone do prania kolorowej i ciemnej odzieży należy używać w dawkach zalecanych do prania lekko zabrudzonej odzieży.	Do tkanin delikatnych zaleca się stosowanie detergentów w płynie. Wełna i jedwab muszą być prane w specjalnych detergentach przeznaczonych do prania wełny.

## 4.6 Obsługa pralki

### 4.6.1. Panel sterowania

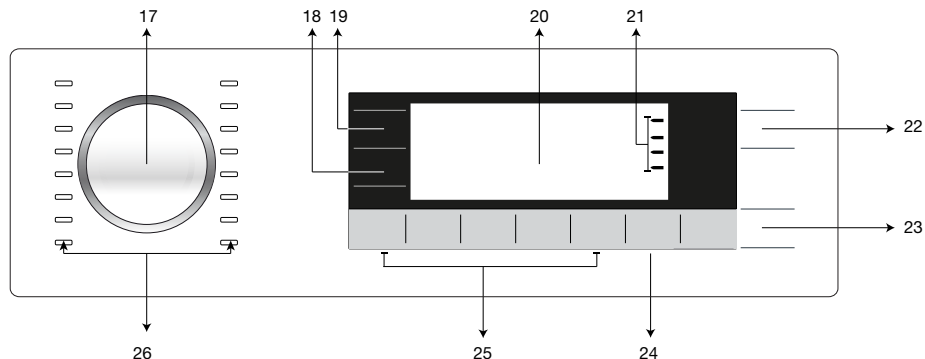

17. Pokrętko wyboru programów

18 - Przycisk nastawiania prędkości wirowania

19 - Przycisk nastawiania temperatury

20 - Wyświetlacz

21 - Wskaźnik śledzenia programu

22 - Przycisk On/Off (Zał./Wył.)

23 - Przycisk Start/Pauza

24 - Przycisk nastawiania godziny zakończenia

25 - Przyciski funkcji pomocniczych

26 - Lampki wyboru programów

### 4.6.2. Wyświetlane symbole

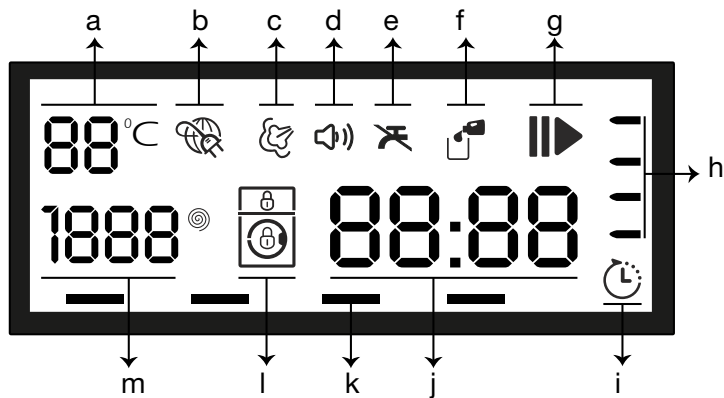

a - Wskaźnik temperatury

b - Połączenia elektryczne

c - Wskaźnik pary

d - Wskaźnik dźwiękowego sygnału ostrzegawczego

e - Wskaźnik braku wody

f - Wskaźnik detergentu

g - Wskaźnik start/ pauza

h - Wskaźnik śledzenia programu

i - Wskaźnik godziny zakończenia

j - Wiersz czasu trwania

k - Wskaźnik funkcji pomocniczych

l - Wskaźnik blokady

m - Wskaźnik prędkości wirowania



Rysunki i symbole użyte do opisu pralki w tym rozdziale są schematyczne i mogą niedokładnie odpowiadać funkcjom Waszej pralki.

### 4.6.3. Tabela programów i zużycia

PL						Funkcja pomocnicza					
Program		Maksymalny wsad (kg)	Zużycie wody (l)	Zużycie energii (kW/godz.)	Prędkość maks.***	Szybkie Pranie	Pranie Wstępne	Tryb Nocny	Funkcja Pupil	Zatrzymanie płukania	Wybór zakresu temperatur °C
Bawełna Eco	60**	8	49	1,00	1600						60-Na zimno
	60**	4	42	0,78	1600						60-Na zimno
	40**	4	42	0,70	1600						60-Na zimno
Bawełna	90	8	81	2,40	1600	•	•	•	•	•	Na zimno-90
	60	8	78	1,80	1600	•	•	•	•	•	Na zimno-90
	40	8	78	1,10	1600	•	•	•	•	•	Na zimno-90
Syntetyki	60	4	71	1,10	1200	•	•	•	•	•	Na zimno-60
	40	4	68	0,70	1200	•	•	•	•	•	Na zimno-60
Codzienne Szybkie	90	8	60	2,00	1400			•		•	Na zimno-90
	60	8	60	1,10	1400			•		•	Na zimno-90
	30	8	58	0,40	1400			•		•	Na zimno-90
Xpress Super Short	30	2	35	0,15	1400			•		•	Na zimno-30
Ciemne Ubrania	40	4	80	0,90	1000		•	•	•	•	Na zimno-40
BabyProtect	90	8	96	2,60	1600						30-90
Odblamanie 40/ 40°	40	8	32	0,40	1400					•	Na zimno-40
Higiena 20°	20	4	98	0,42	1600						20
Delikatne 20°	20	4	45	0,15	1000	•	•	•		•	20
Wełna	40	1,5	49	0,25	1000	•		•		•	Na zimno-40
Pranie Ręczne	30	2	35	0,15	600						Na zimno-30
Odświeżanie	-	1	1	0,17	1000						-
Program Auto	60	8	****	****	1600	•	•	•	•	•	Na zimno-60

• : Do wyboru

\* : Wybrane automatycznie, bez możliwości cofnięcia.

\*\* : Etykieta Programu Energetycznego (EN 60456 Ed.3)

\*\*\* : Jeśli maksymalna prędkość wirowania tej pralki jest niższa od tej wartości, można wybrać prędkość wirowania tylko do maksymalnej prędkości wirowania.

\*\*\*\* : Program wykryje rodzaj i ilość włożonego do pralki prania i automatycznie dostosuje zużycie wody, energii elektrycznej i czas trwania programu.

- : Maksymalne ilości prania podano w opisie programów.

## Orientacyjne wartości dla programów Synthetics do prania tkanin z tworzyw sztucznych (PL)

	Wład (kg)	Zużycie wody (l)	Zużycie energii (kWh)	Czas trwania programu (min) *	Wilgotność resztkowa (%) ** ≤ 1000 rpm	Wilgotność resztkowa (%) ** > 1000 rpm
Syntetyki 60	4	71	1.10	01:46	45	40
Syntetyki 40	4	68	0.70	01:32	45	40

\*Czas trwania prania przy użyciu wybranego programu można zobaczyć na wyświetlaczu pralki. To normalne, że mogą wystąpić niewielkie różnice pomiędzy czasem pokazanym na wyświetlaczu a rzeczywistym czasem trwania prania.

\*\* Wartości wilgotności szczątkowej mogą się różnić odpowiednio do wybranej prędkości wirowania.



Allergy UK to skrócona nazwa fundacji British Allergy Foundation. Potwierdzenie Seal of Approval wskazuje, że produkt opatrzony tą pieczęcią ogranicza/zmniejsza/usuwa alergeny ze środowiska osób cierpiących na uczulenia lub że znacznie zmniejszył zawartość alergenów, został utworzony w celu wspomagania osób poszukujących porad w tej sprawie. Dzięki niemu użytkownicy wiedzą, że produkty zostały przetestowane lub przeanalizowane naukowo i otrzymano wymierne wyniki.

	** „Bawełna Eco 40°C i Bawełna Eco 60°C są programami standardowymi.” Programy te nazywają się ‘40°C cotton standard programme’ [standardowy program do prania bawełny w 40°C] oraz ‘60°C cotton standard programme’ [standardowy program do prania bawełny w 60°C] i są oznaczone na panelu symbolami    .
	Funkcje pomocnicze podane w tabeli mogą się różnić zależnie od modelu pralki.
	Zużycie wody i energii może różnić się zależnie od ciśnienia wody, jej twardości oraz temperatury, temperatury otoczenia, typu i ilości rzeczy do prania, wyboru funkcji pomocniczych i prędkości wirowania oraz wahań napięcia w sieci elektrycznej.
	Czas trwania prania przy użyciu wybranego programu można zobaczyć na wyświetlaczu pralki. To normalne, że mogą wystąpić niewielkie różnice pomiędzy czasem pokazanym na wyświetlaczu a rzeczywistym czasem trwania prania.
	“Producent może zmieniać schematy wyboru funkcji pomocniczych. Może dodawać nowe schematy lub usuwać dotychczasowe.” “Prędkości wirowania tej pralki mogą różnić się w różnych programach, jednak nie mogą przekroczyć jej maksymalnej prędkości wirowania.”

## 4.6.4. Wybieranie programu

- 1 Wybierz program odpowiedni do typu rzeczy do prania, ich ilości, oraz stopnia zabrudzenia zgodnie z "Tabelą programów i zużycia".
- 2 Następnie wybierz odpowiedni program pokrętlą Programme Selection (Wybór programu).

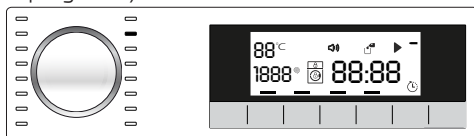

Granice zastosowania programu wyznacza maksymalną prędkość wirowania danego rodzaju tkaniny.

Przy wybieraniu programu zawsze uwzględniaj rodzaj tkaniny, kolor, stopień zabrudzenia i dozwoloną temperaturę wody.

Zawsze wybieraj najniższą temperaturę nadającą się do Twojego prania. Wyższa temperatura oznacza większe zużycie energii.

## 4.6.5 Programy

### • Bawełna

Służy do prania rzeczy bawełnianych (np. prześcieradeł, pościeli oraz poszewek na poduszki, ręczników, szlafroków, bielizny itp.). Tkaniny zostaną poddane energicznemu praniu w długim cyklu prania.

### • Syntetyki

Służy do prania odzieży z włókien sztucznych (koszule, bluzki, rzeczy z bawełny z domieszką włókien sztucznych, itp.) Pierze łagodnie i w krótszych cyklach w porównaniu do programu Bawełna.

Do prania firanek i tiulu służy program Synthetic 40°C [Syntetyczne 40°C] z praniem wstępnym i funkcją ochrony przed zagniataniem. Ponieważ ich siatkowa faktura powoduje obfite pienienie się, woale/tiule pierze się przy niewielkiej ilości detergentu w komorze prania głównego. Nie dodawaj detergentu do komory prania wstępnego.

### • Wełna

Służy do prania odzieży wełnianej. Dobierz odpowiednią temperaturę zgodnie ze wskazaniem na metkach odzieży. Używaj detergentów odpowiednich do prania tkanin wełnianych.



"Program prania dla wełny dla tej pralki został zatwierdzony przez The Woolmark Company w zakresie prania wyrobów wełnianych w pralkach mechanicznych z zastrzeżeniem, że wyroby są prane zgodnie z instrukcją na wszywcze oraz zaleceniami producenta tej pralki. M14076"  
"Wielka Brytania, Irlandia, Hong Kong i Indie są krajami w których znak Woolmarku jest certyfikowanym znakiem handlowym."

### • Program Auto

Program ten służy do częstego prania odzieży z bawełny, włókien sztucznych lub mieszanych (rzeczy z bawełny z domieszką włókien sztucznych). Program ten wykrywa rodzaj i ilość prania i automatycznie dostosowuje do nich zużycie wody i czas trwania programu.



**UWAGA:** W programie tym nie wolno prać wełny ani tkanin delikatnych. Jeśli temperatura na wyświetlaczu temperatury nie jest zgodna z ostrzeżeniami na metce ubrania, wybierz odpowiednią temperaturę.

Maksymalna temperatura prania w programie Automatic (Automatyczny) zależy od stopnia zabrudzenia i rodzaju pranych tkanin i wynosi 60°C. Jakość prania bardzo brudnych białych tkanin lub uporczywych plam (kołnierzyki, skarpety, plamy z potu itd.) może być niezadowolająca. W takim przypadku zaleca się wybranie programu Cottons [Bawełna] z praniem wstępnym i ustawienie temperatury na 50-60°C.

Program Automatic [Automatyczny] prawidłowo rozpoznaje i bezpiecznie pierze wiele rodzajów tkanin.

- **Bawełna Eco**

Służy do prania normalnie zabrudzonych rzeczy z trwałej bawełny i lnu. Choć pierze dłużej niż inne programy, oszczędza wiele energii i wody. Rzeczywista temperatura wody może się różnić od podanej tu temperatury prania. Po załadowaniu maszyny mniejszą ilością prania (np. 1/2 do połowy pojemności lub mniej), czas programu może zostać automatycznie skrócony. W tym przypadku zużycie energii i wody będzie jeszcze mniejsze, a więc pranie bardziej oszczędne. Program ten dostępny jest w modelach wyposażonych we wskaźnik czasu do końca programu.

- **BabyProtect**

Program ten służy do prania ubranek dziecięcych oraz rzeczy noszonych przez osoby cierpiące na alergię. Dłuższy czas nagrzewania i dodatkowe płukanie zapewniają zwiększenie poziomu higieny.

- **Delikatne 20°**

Służy do prania odzieży delikatnej. Jego działanie piorące jest łagodniejsze w porównaniu z programem Syntetyki.

- **Pranie Ręczne**

Służy do prania odzieży wełnianej/delikatnej z metką "nie nadaje się do prania w pralce", dla której zaleca się pranie ręczne. Pierze bardzo łagodnie, aby nie uszkodzić odzieży.

- **Codziennie Szybkie**

Służy do szybkiego prania lekko zabrudzonej i niepoplamionej odzieży bawełnianej.

- **Xpress Super Short**

Służy do szybkiego prania lekko zabrudzonej i niepoplamionej odzieży bawełnianej.

- **Ciemne Ubrania**

Program ten służy do prania rzeczy w ciemnych kolorach oraz rzeczy kolorowych, których blaknięcia chce się uniknąć. Pranie wykonuje się przy niewielu ruchach mechanicznych i niskich temperaturach. Do prania rzeczy w ciemnych kolorach zaleca się użycie detergentu w płynie lub szamponu do wełen.

- **Odplamianie 40'/ 40°**

Program ten służy do szybkiego prania lekko zabrudzonej i niepoplamionej odzieży bawełnianej.

- **Odświeżanie**

Program ten służy do usuwania nieprzyjemnego zapachu z rzeczy noszonych tylko raz i niezabrudzonych ani niezaplamiionych.

### • Higiena 20°

Służy do prania rzeczy, które trzeba prać w niskiej temperaturze, ale w sposób higieniczny. Program trwa dłużej, a rzeczy pierze się intensywnie i w niskiej temperaturze.

### • Płukanie

Stosuje się, gdy chce się oddzielnie płukać lub krochmalić pranie.

### • Wirowanie + Odpompowanie

Służy do spuszczenia wody z pralki.

## 4.6.6 Wybieranie temperatury

Po wybraniu nowego programu wskaźnik temperatury wyświetla zalecaną temperaturę dla tego programu. Może się tak zdarzyć, że zalecana wartość temperatury nie jest temperaturą maksymalną, którą można wybrać do bieżącego programu.

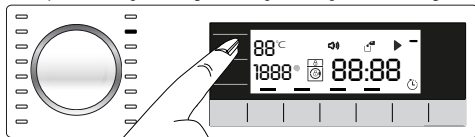

Ponownie naciśnij przycisk **Temperature Adjustment [Nastawiania temperatury]** aby ją zmienić. Temperaturę obniża się w krokach co 10°C. Na koniec na wyświetlaczu pojawi się symbol “-” oznaczający opcję prania na zimno.

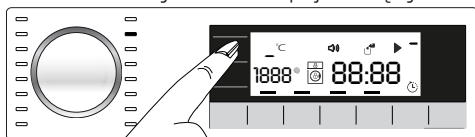

Nie można dokonywać zmian w programach, w których nie dopuszcza się regulacji temperatury.

Temperaturę zmienić można także po rozpoczęciu prania. Zmianę tę można przeprowadzić, jeśli na danym etapie prania jest dozwolona. Jeśli na danym etapie pranie zmiany są niedozwolone, nie można ich przeprowadzić.



Jeśli dojdiesz do opcji prania na zimno i ponownie naciśniesz przycisk Temperature Adjustment [Nastawianie temperatury], na wyświetlaczu pojawi się maksymalna temperatura zalecana dla wybranego programu. Ponownie naciśnij przycisk Temperature Adjustment [Nastawianie temperatury], aby ją obniżyć.

## 4.6.7 Wybór prędkości wirowania

Po wybraniu nowego programu wskaźnik **Spin Speed [Prędkość wirowania]** wyświetla zalecaną dla niego prędkość wirowania.



Może się tak zdarzyć, że zalecana wartość prędkości wirowania nie jest prędkością maksymalną, którą można wybrać do bieżącego programu.

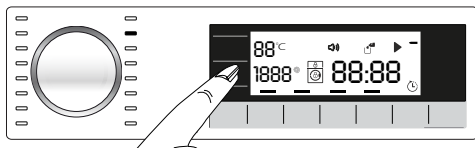

Ponownie naciśnij przycisk **Spin Speed Adjustment [Nastawianie prędkości wirowania]** aby ją zmienić. Prędkość wirowania zmniejsza się stopniowo. Następnie, zależnie od modelu pralki, na wyświetlaczu pojawią się opcje "Rinse Hold" (Zatrzymanie płukania) i "No Spin" (Bez wirowania).



**Przycisk Spin Speed Adjustment** (Nastawianie prędkości wirowania) służy tylko do zwalniania wirowania.

Opcję Rinse Hold [Zatrzymanie płukania] oznacza symbol "I\_I", opcję zaś No Spin [Bez wirowania] oznacza symbol "—".

Jeśli nie chcesz wyjąć prania z pralki zaraz po zakończeniu programu, możesz użyć funkcji **Rinse Hold** (Zatrzymanie płukania), aby zapobiec zagnieceniu odzieży, które następuje, gdy w pralce nie ma wody.

Funkcja ta zatrzymuje pranie w wodzie z ostatniego płukania.

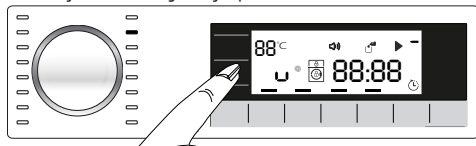

Jeśli chcesz odwirować pranie po użyciu funkcji Rinse Hold [Zatrzymanie płukania]:

- **Nastaw Prędkość wirowania.**

- **Naciśnij przycisk Start / Pauza / Anulowanie.** Program na nowo podejmie działanie. Pralka wiruje pranie spuszczać wodę.

Jeśli chcesz bez wirowania spuścić wodę po zakończeniu programu, użyj funkcji **No Spin** [Bez wirowania].

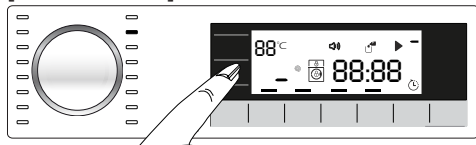

Nie można dokonywać zmian w programach, w których nie dopuszcza się regulacji prędkości wirowania.

Prędkość wirowania zmienić można także po rozpoczęciu prania, jeśli jest dozwolona na danym etapie prania. Jeśli na danym etapie pranie zmiany są niedozwolone, nie można ich przeprowadzić.

#### 4.6.8 Wybieranie funkcji pomocniczych

Wybierz żądane funkcje pomocnicze przed uruchomieniem programu. Gdy wybierzesz program, zapalają się ramki symboli funkcji dodatkowych, które można wybrać wraz z nim. A po wybraniu funkcji pomocniczej zacznie się świecić także obszar w środku jej symbolu.

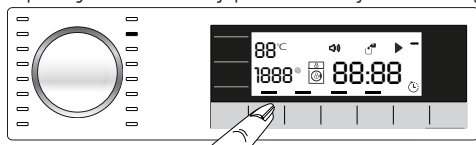



Ramki symboli funkcji pomocniczych, których nie można wybrać w bieżącym programie, nie palą się.

Po rozpoczęciu prania palą się także ramki funkcji pomocniczych nadających się do bieżącego programu. Funkcje pomocnicze, których ramki palą się, można także wybierać i anulować. Jeśli dany cykl prania osiągnął już punkt, od którego nie można już wybrać jakiegś funkcji pomocniczej, zgaśnie jej ramka.



Niektórych funkcji nie można wybierać jednocześnie. Jeśli przed uruchomieniem pralki wybierze się drugą funkcję pomocniczą sprzeczną z pierwszą, funkcja wybrana jako pierwsza zostanie anulowana, zaś wybrana jako druga pozostanie czynna. Na przykład, jeśli po wybraniu Więcej wody zechcesz wybrać Quick Wash (Pranie szybkie), Więcej wody ulegnie anulowaniu, a Quick Wash (Pranie szybkie) pozostanie czynne.

Nie można wybrać funkcji pomocniczej, która nie jest zgodna z danym programem. (Patrz "Tabela programów i zużycia")

W pewnych programach są funkcje pomocnicze, które trzeba stosować równocześnie. Funkcji tych nie można anulować. Ramka takiej funkcji pomocniczej nie pali się, pali się tylko wnętrze.

### • Pranie Wstępne

Pranie wstępne warto stosować tylko do rzeczy bardzo zabrudzonych. Rezygnując z prania wstępnego oszczędza się energię, wodę, proszek do prania i czas.

### • Pranie ekspresowe

Funkcji tej można używać przy programach Cottons (Bawełna) i Synthetics (Włókna sztuczne). Skraca ona czas prania rzeczy lekko zabrudzonych, a także zmniejsza liczbę etapów ich płukania.



Po wybraniu tej funkcji pralkę należy załadować połową maks. dopuszczalnego wsadu podanego w tabeli programów.

### • Dodatkowe płukanie

Funkcja ta umożliwi pralce wykonanie kolejnego płukania oprócz płukania po praniu głównym. Tym samym zmniejsza się zagrożenie podrażnieniem wrażliwej skóry (dzieci, alergików, itp.) minimalnymi pozostałościami detergentów na wypranych rzeczach.

### • Bez zagnieć

Funkcja ta zmniejsza zagniecenie odzieży w praniu. W tym celu ogranicza ruchy bębna i prędkość wirowania. Ponadto pranie odbywa się w dużej ilości wody.

### • Zatrzymanie płukania

Jeżeli użytkownik nie chce wyładować prania zaraz po zakończeniu programu, można użyć funkcji zatrzymania płukania w wodzie z płukania ostatecznego, aby zapobiec zagnieceniu odzieży, które następuje, gdy w pralce nie ma wody. Jeśli chcesz spuścić wodę bez wirowania, po zakończeniu tego procesu naciśnij przycisk "Start/Pauza". Program na nowo podejmie i zakończy działanie po spuszczeniu wody.

Jeśli chcesz odwirować pranie przetrzymywane w wodzie, nastaw Spin Speed [Prędkość wirowania] i naciśnij przycisk Start/Pauza.

Program na nowo podejmie działanie. Woda zostaje spuszczana, pranie odwirowane, a program zakończony.

## • Tryb Nocny

Służy do prania odzieży bawełnianej przy mniejszym poborze prądu i ciszej. Podczas cichego prania pralka nie wiruje i cykl kończy się zatrzymaniem płukania. Po zakończeniu tego programu uruchom cykl Spin (Wirowanie) aby odwirować pranie.

## • Para

Aby złagodzić zabrudzenie pranie traktuje się parą.



Ładuje się tylko połowę maksymalnego wsadu podanego dla wybranego programu.

Gdy wybierze się tę funkcję pomocniczą, słychać odgłosy wrzenia, ponieważ wytwornik pary gotuje wodę, aby wytworzyć parę.

## • Funkcja Pupil

Funkcja ta pomaga skuteczniej usuwać włosie zwierząt domowych pozostałe na ubraniach. Wybranie tej funkcji dodaje do zwykłego programu kroki prania wstępnego i dodatkowego płukania. A zatem pranie wykonuje się w większej ilości wody (30%) i skuteczniej usuwa się włosie zwierząt domowych.



**ostrzeżenie:** Nie wolno myć zwierząt domowych w pralce.

## Wyświetlacz czasu

W trakcie biegu programu czas pozostały do jego zakończenia wyświetla się w formacie godzin i minut "01:30".



Czas trwania programu może się różnić od podanego w "Tabeli programów i zużycia" zależnie od ciśnienia wody, jej twardości oraz temperatury, temperatury otoczenia, ilości i rodzaju prania, wybranych funkcji pomocniczych oraz wahań napięcia w sieci zasilającej.

## 4.6.9 Godzina zakończenia

Przy pomocy funkcji **Godzina zakończenia** można opóźnić uruchomienie programu o czas do 24 godzin. Po naciśnięciu przycisku **Godzina zakończenia** wyświetla się szacowana godzina zakończenia programu. Jeśli nastawia się **Godzina zakończenia**, zapala się wskaźnik **Godzina zakończenia**.

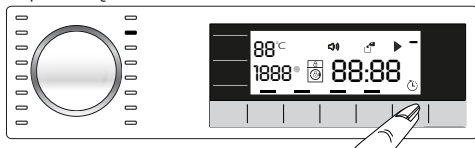

Aby uruchomić funkcję Godzina zakończenia i zakończyć program o wybranej godzinie trzeba po jej nastawieniu nacisnąć przycisk **Start / Pause** [Start / Pauza].

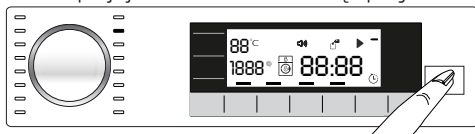

Jeśli chcesz anulować funkcję Godzina zakończenia, naciśnij przycisk **On / Off** aby wyłączyć i załączyć pralkę.



Jeśli uruchamiasz funkcję Godzina zakończenia, nie używaj detergentu w płynie. Grozi to zaplamieniem odzieży.

- 1 Otwórz drzwiczki, włóż pranie w pralce i wsyp detergent, itd.
- 2 Nastaw program prania, temperaturę, prędkość wirowania oraz, jeśli potrzeba, funkcje pomocnicze.
- 3 Nastaw wybraną godzinę zakończenia naciskając przycisk **Godzina zakończenia**. Zapali się wskaźnik **Godzina zakończenia**.
- 4 Naciśnij przycisk **Start / Pause**. Rozpoczyna się odliczanie czasu. ":" w środku wyświetlanego czasu zakończenia zaczyna migać.



W czasie odliczania Godziny zakończenia można wkładać dodatkowe pranie. Wraz z końcem odliczania zwoiki czasowej znika wskaźnik Godzina zakończenia, rusza cykl pralniczy, a na wyświetlaczu pojawia się czas trwania wybranego programu.

Po zakończeniu wybór Godziny zakończenia, wyświetlana godzina to godzina zakończenia plus czas trwania wybranego programu.

#### 4.6.10 Uruchomianie programu

- 1 Naciśnij przycisk **Start / Pause**.
- 2 Przycisk **Start / Pause**, której był przedtem wyłączony, teraz zaczyna się świecić ciągle, co wskazuje, że program wystartował.

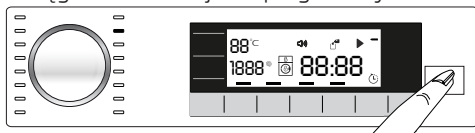

- 3 Drzwiczki do wkładania prania zostały zablokowane. Po zablokowaniu zamka drzwiczek na wyświetlaczu pojawia się symbol blokady.

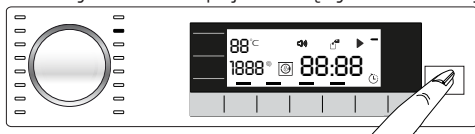

- 4 Lampki wskaźnika śledzenia programu na wyświetlaczu pokazują aktualny krok programu.

#### 4.6.11 Zamek drzwiczek

Drzwiczki pralki zaopatrzone w zamek zapobiegający ich otwarciu w przypadku, gdy poziom wody jest nieodpowiedni.

Gdy drzwiczki zablokowano, na wyświetlaczu pojawia się symbol "Door Locked" (Drzwiczki zablokowane).



## 4.6.12 Zmiana wyboru po rozpoczęciu programu

### Dodawanie prania po rozpoczęciu programu:

Przy odpowiednim poziomie wody w pralce, po naciśnięciu przycisku **Start / Pause** na wyświetlaczu migać będzie symbol drzwiczek aż do ich otwarcia i zgaśnie po ich otwarciu.

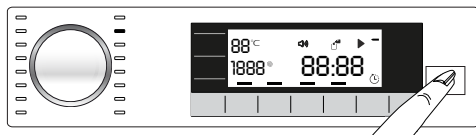

**Jeśli poziom wody** w pralce nie jest odpowiedni, po naciśnięciu przycisku Start / Pauza symbol drzwiczek na wyświetlaczu pozostanie zapalony.

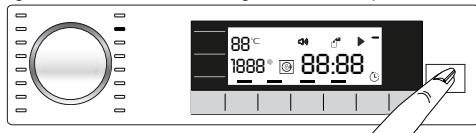

### Przełączanie pralki w tryb pauzy

Naciśnij przycisk **Start /Pauza**”, aby przełączyć pralkę w tryb pauzy. Na wyświetlaczu migać będzie symbol pauzy.

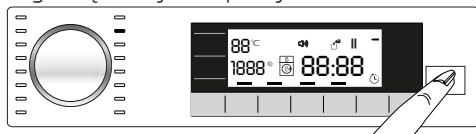

### Zmiana programu po jego uruchomieniu.

Programu w biegu nie można zmienić.

Nowy program można wybrać po przełączeniu programu bieżącego w tryb pauzy.



Wybrany program rozpocznie się od początku.

### Zmiana dodatkowych funkcji, prędkości i temperatury

Zależnie od kroku, jaki osiągnął program, można anulować lub uruchomić funkcje pomocnicze. Patrz: „Wybieranie funkcji pomocniczych”

Można także zmienić ustawienia prędkości i temperatury. Patrz „Wybór prędkości wirowania” oraz „Wybór temperatury”.



Drzwiczki się nie otworzą przy wysokiej temperaturze wody w pralce, lub jej poziom przekracza poziom otwarcia drzwiczek.

## 4.6.13 Blokada dostępu dzieci

Aby zapobiec zabawom dzieci z pralką użyj funkcji blokady dostępu dzieci. W ten sposób zapobiega się wszelkim zmianom w uruchomionym programie.



Przy załączonym Blokadzie dostępu dzieci pralkę można można załączać i wyłączać pralkę przyciskiem **On / Off** [Zał./Wył.]. Gdy ponownie załączysz pralkę, program ruszy od miejsca, w którym został zatrzymany.

Przy załączonej blokadzie dostępu dzieci, jeśli naciska się przyciski, odzywa się ostrzegawczy sygnał dźwiękowy. Sygnał ten wyłącza się za naciśnięciem tych przycisków pięć razy raz po raz.

### Aby załączyć blokadę dostępu dzieci:

Naciśnij i przez 3 sekundy przytrzymaj przycisk funkcji dodatkowej 2. Po odliczeniu na wyświetlaczu "CL 3-2-1" pojawi się na nim "Blokada dostępu dzieci załączona". Zwolnij przycisk **2. funkcji pomocniczej 1** gdy wyświetla się to ostrzeżenie.

### Aby wyłączyć blokadę dostępu dzieci:

Naciśnij i przez 3 sekundy przytrzymaj przycisk funkcji dodatkowej 2. Po odliczeniu na wyświetlaczu "**CL 3-2-1**" pojawi się na nim "Blokada dostępu dzieci załączona".

## 4.6.14 Anulowanie programu

Program zostaje anulowany gdy pralkę się wyłączy i ponownie załączy. Naciśnij i przez 3 sekundy przytrzymaj przycisk **On / Off**. Po odliczeniu na wyświetlaczu "3-2-1" pralka wyłącza się.



Gdy załączona jest blokada dostępu dzieci, naciśnięcie przycisku On / Off [Zał./Wył.] nie anuluje bieżącego programu. Najpierw należy anulować blokadę dostępu dzieci.

Jeśli chcesz otworzyć drzwiczki po anulowaniu programu, ale nie można ich otworzyć z powodu zbyt wysokiego poziomu wody w pralce, nastaw pokrętko Programme Selection wyboru programów na program Pump+Spin [Pompowanie+Wirowanie] i spuść wodę z pralki.

## 4.6.15 Koniec programu

Po zakończeniu programu na wyświetlaczu pojawi się symbol End (Koniec).

Za naciśnięciem dowolnego przycisku i przytrzymaniem go przed 10 minuty pralka przełączy się w tryb OFF [WYŁ.]. Wyłączy się wyświetlacz i wszystkie wskaźniki.

Zakończone kroki programu zostaną wyświetlone po naciśnięciu przycisku On / Off [Zał./Wył.].

## 4.6.16 Ustawianie głośności

Cicho i głośno

Aby dostosować poziom głośności, naciśnij i przez 3 sekundy przytrzymaj przycisk funkcji pomocniczej 3. Po zakończeniu odliczania "3-2-1" na wyświetlaczu zapali się symbol głośności i wyświetli się jej nowy poziom.

## 4.7 Konserwacja i czyszczenie

Okres użytkowania pralki wydłuża się, a częste występowanie problemów zmniejsza, jeśli pralkę czyści się z regularną częstotliwością.

### 4.7.1. Czyszczenie szuflady na detergent

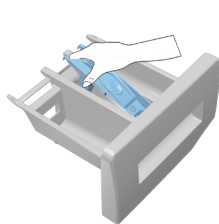

Aby zapobiec zbieraniu się detergentu z upływem czasu, z regularną częstotliwością (co 4 - 5 cykli prania) czyść szufladę na detergent tak, jak pokazano to poniżej. Jeżeli w komorze płynu zmiękczającego zaczyna zbierać się większa niż normalnie ilość mieszanki wody i płynu, należy wyczyścić syfon.

- 1 Naciśnij zakreskowany punkt przy syfonie w komorze płynu zmiękczającego i pociągnij go w swoim kierunku, aż komora wysunie się z pralki.
- 2 Podnieś tylną część syfonu, aby go wyjąć, jak to przedstawiono na ilustracji.
- 3 Umyj w umywalce szufladę na detergent i syfon w dużej ilości letniej wody. Aby zapobiec kontaktowi pozostałości detergentu ze skórą, czyść szufladę odpowiednią szczoteczką i zakładaj rękawice.
- 3 Po oczyszczeniu włóż szufladę z powrotem w jej miejsce i upewnij się, że dobrze w nim siedzi.

### 4.7.2 Czyszczenie drzwiczek i bębna.

Dla pralek z programem czyszczenia bębna, patrz: „Obsługa pralki - Programy”.

Dla pralek bez programu czyszczenia bębna: aby oczyścić bęben wykonaj następujące czynności:

Wybierz funkcje pomocnicze **Additional Water** lub **Extra Rinse**. Użyj programu Cottons bez prania wstępnego. Nastaw **temperaturę zalecaną na opakowaniu środka do czyszczenia bębna, który można nabyć w autoryzowanym serwisie**. Wykonuj te czynności przy pustej pralce, **bez żadnych rzeczy do prania**.

Zanim uruchomisz ten program, włóż 1 torebkę specjalnego środka do czyszczenia bębna (jeśli nie masz takiego specjalnego środka, włóż maks. 100 g proszku do usuwania kamienia) do głównej komory na detergent (komora nr „2”) Jeśli ten środek do usuwania kamienia jest w postaci tabletek, włóż tylko jedną tabletkę do głównej komory na detergent nr „2” Po ukończeniu działania programu wytrzyj wewnątrz mieszka do sucha czystą ściereczką.



Powtarzaj proces czyszczenia bębna co 2 miesiące.

Użyj odkamieniacza dla pralek.

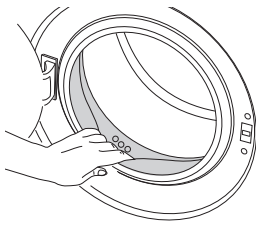

Po każdym praniu sprawdzaj, czy w bębnie nie pozostała jakaś obca substancja.

Jeśli otwór pokazany na rysunku poniżej został zablokowany, udrożnij go używając wykałaczki. Obce substancje metaliczne mogą powodować powstawanie plamy rdzy. Plamy na powierzchni bębna czyści się przy użyciu środków czyszczących do stali nierdzewnej.

Nie wolno używać wełny stalowej ani drucianej. Niszczą one części emaliowane, chromowane i plastikowe.

#### 4.7.3 Czyszczenie korpusu i panelu sterowania

Przetrzyj korpus pralki wodą z mydłem lub, jeśli to konieczne, łagodnym, niepowodującym korozji detergentem w żelu i wytrzyj do sucha miękką ściereczką.

Używaj tylko miękkiej i wilgotnej ściereczki w celu oczyszczenia panelu sterowania.

#### 4.7.4 Czyszczenie filtrów wlotu wody

Na końcu każdego zaworu dopływu wody z tyłu pralki, a także na końcu każdego węża zasilającego podłączanego do kranu znajduje się filtr. Filtry te zapobiegają przedostawaniu się do wnętrza pralki ciał obcych i brudu z wody. Filtry należy oczyścić, kiedy się zabrudzą.

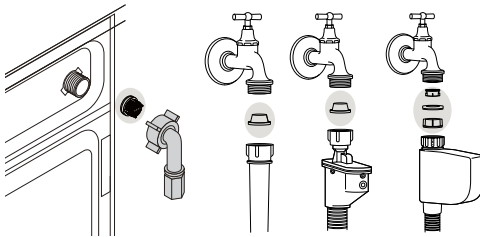

1. Zakręć krany.
2. Zdejmij nakrętki z węży dopływu wody aby dostać się do filtrów na zaworach dopływu wody. Oczyszcz je odpowiednią szczoteczką. Jeśli filtry są bardzo brudne, wyjmij je szczypcami z ich gniazd i oczyść w ten sposób.
3. Filtry na płaskim końcu węży dopływu wody należy wyjąć ręcznie razem z uszczelkami i starannie umyć pod bieżącą wodą.
4. Ostrożnie wymień uszczelki i filtry i ręcznie zakręć ich nakrętki.

## 4.7.5. Spuszczanie pozostałej wody i czyszczenie filtru pompy

System filtrów w pralce zapobiega zatkaniu wirnika pompy takimi stałymi elementami, jak guziki, monety czy włókna podczas usuwania wody. A zatem woda będzie spuszczała bez problemów, a okres użytkowania pompy się przedłuży.

Jeżeli pralka nie odpompowuje wody, zatkany jest filtr pompy. Filtr trzeba czyścić po każdym zatkaniu lub co 3 miesiące. Aby wyczyścić filtr należy najpierw spuścić wodę.

Ponadto, przed transportowaniem pralki (np. przy przeprowadzce), wodę trzeba całkowicie spuścić.



**UWAGA:** Obce substancje pozostawione w filtrze pompy mogą uszkodzić pralkę lub powodować problemy z hałasem.

**UWAGA:** W okolicach, gdzie występuje mróz, gdy pralka nie jest używana kran trzeba zamknąć, wężyk pralki odłączyć i wodę z jej wnętrza spuścić.

**UWAGA:** Po każdym użyciu zakręć kurek dopływu wody, do którego przyłączony jest wężyk zasilający.

### Aby wyczyścić zabrudzony filtr i spuścić wodę:

1. Wymij wtyczkę pralki gniazdka, aby odłączyć ją od zasilania energią elektryczną.



**UWAGA:** Temperatura wody wewnątrz pralki może wzrosnąć do 90 °C. Aby uniknąć zagrożenia oparzeniem, filtr trzeba czyścić dopiero po ostygnięciu wody w pralce.

2. Otwórz pokrywę filtru.



3. Aby spuścić wodę, postępuj, jak opisano to poniżej.

### Aby spuścić wodę z pralki z awaryjnym węzłem spustowym:

- Wyciągnij wężyk awaryjnego spustu wody z jego kieszeni.
- Ustaw duże naczynie pod końcówką wężyka. Spuść wodę do tego zbiornika wyciągając korek z końcówki wężyka. Gdy zbiornik się napełni, zamknij wlot wężyka wkładając doń ten korek. Po opróżnieniu zbiornika powtórz powyższą procedurę, aby całkowicie spuścić wodę z pralki.
- Po zakończeniu spustu wody ponownie zatkaj końcówkę wężyka i włóż go w jego miejsce.
- Obróć i wycmij filtr pompy.

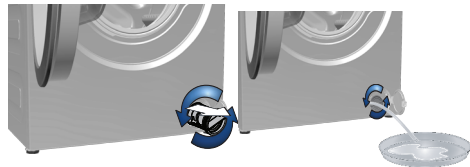

## Aby spuścić wodę z pralki bez awaryjnego węża spustowego:

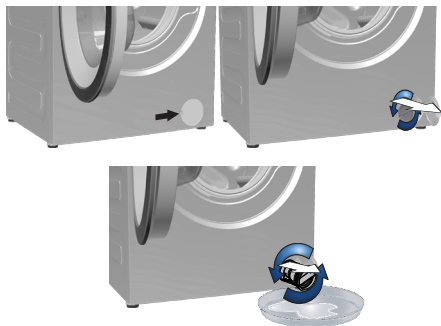

- a. Aby zebrać wypływającą z filtru wodę, ustaw przed nim duże naczynie.
  - b. Obróć i poluzuj filtr pompy, aż zacznie z niego wypływać woda (przeciwnie do kierunku ruchu wskazówek zegara). Skieruj wypływającą wodę do pojemnika umieszczonego przed filtrem. Zawsze miej pod ręką ściereczkę do zbierania rozlanej wody.
  - c. Gdy w pralce nie ma już wody, całkiem wyjmij filtr obracając go.
4. Usuń wszelkie pozostałości z wnętrza filtru, a także włókna, które mogą zbierać się wokół wirnika.
  5. Wymień filtr.
  6. Jeśli pokrywka filtry składa się z dwóch części, zamknij ją przyciskając klapkę. Jeśli jest jednoczęściowa, najpierw wsadź klapki w dolnej części w ich miejsca i następnie naciśnij część górną, aby zamknąć pokrywkę.

## 5 Usuwanie problemów

Problem	Przyczyna	Rozwiązanie
Program nie startuje po zamknięciu drzwiczek.	Nie naciśnięto przycisku Start / Pause / Cancel [Start/ Pauza/ Kasowanie].	♦ Nacisnij przycisk Start / Pause / Cancel [Start/ Pauza/ Kasowanie].
Nie można uruchomić lub wybrać programu.	Pralka mogła przełączyć się w tryb autoochrony z uwagi na problem z zasilaniem (np. napięcie w sieci, ciśnienie wody itp.).	♦ Naciśnij i przez 3 sek., przytrzymaj przycisk On/Off, aby zresetować pralkę do ustawień fabrycznych. (Patrz "4.6. 13. Anulowanie programu")
Woda wewnątrz pralki.	Ze względu na proces kontroli jakości w trakcie produkcji we wnętrzu pralki może pozostać trochę wody.	♦ Nie jest to błąd, woda ta nie szkodzi pralce.
Pralka nie nabiera wody.	Kran jest zakręcony.	♦ Otwórz kran.
	Zagięty jest wąż dopływu wody.	♦ Wyprostuj wąż.
	Zatkany jest filtr dopływu wody.	♦ Oczyszcz filtr.
	Być może otwarte są drzwiczki.	♦ Zamknij drzwiczki
Pralka nie spuszcza wody.	Wąż spustowy wody może być zatkany lub zagięty.	♦ Przeczyść lub rozprostuj wąż spustu wody.
	Zatkany jest filtr pompy.	♦ Oczyszcz filtr pompy.
Pralka drga lub hałasuje.	Pralka może stać nierówno.	♦ Ustaw pralkę równo regulując nóżki.
	Do filtru pompy mógł się dostać jakiś twardy przedmiot.	♦ Oczyszcz filtr pompy.
	Nie usunięto śrub zabezpieczających pralkę w transporcie.	♦ Usunąć śruby zabezpieczające.
	Może jest za mało prania w pralce.	♦ Dodaj więcej prania do pralki.
	Może jest za dużo prania w pralce.	♦ Wyjmij trochę prania z pralki lub ręcznie rozłóż pranie w pralce bardziej równomiernie.
	Pralka może opierać się o jakiś sztywny przedmiot.	♦ Upewnij się, że pralka o nic się nie opiera.
Spod pralki wycieka woda.	Wąż spustowy wody może być zatkany lub zagięty.	♦ Przeczyść lub rozprostuj wąż spustu wody.
	Zatkany jest filtr pompy.	♦ Oczyszcz filtr pompy.
Pralka zatrzymała się na krótko po rozpoczęciu programu.	Pralka mogła zatrzymać się na chwilę z uwagi na niskie napięcie.	♦ Następnie wznowi działanie, gdy napięcie z powrotem osiągnie normalny poziom.
Pralka zrzuca wodę zaraz po jej pobraniu.	Wąż spustowy może być na nieodpowiedniej wysokości.	♦ Podłącz wąż spustu wody tak, jak opisano w instrukcji obsługi.
Nie widać wody w pralce w czasie prania.	Woda jest w niewidocznej części pralki.	♦ To nie jest usterka.
Nie można otworzyć drzwiczek.	Pokrywa drzwiczek jest zablokowana ze względu na poziom wody w pralce.	♦ Spuść wodę przy użyciu programu Odpompowanie lub Odwirowanie.
	Pralka podgrzewa wodę lub wykonuje cykl wirowania.	♦ Odczekaj, aż program się skończy.
	Załączona jest blokada dostępu dzieci. Blokada zamka drzwiczek wyłączy się parę minut po zakończeniu programu.	♦ Odczekaj parę minut na wyłączenie blokady zamka drzwiczek.

<b>Problem</b>	<b>Przyczyna</b>	<b>Rozwiązanie</b>
Czas prania jest dłuższy niż czas podany w instrukcji obsługi. (*)	Niskie ciśnienie wody.	♦ Pralka czeka, aż napełni się odpowiednią ilością wody, aby zapobiec pogorszeniu się jakości prania z powodu mniejszej ilości wody. A zatem czas prania przedłuża się.
	Napięcie może być za niskie.	♦ Czas prania się przedłuża, aby uniknąć niedostatecznego efektu prania na skutek niskiego napięcia.
	Wlotowa temperatura wody może być za niska.	♦ W zimnych porach roku przedłuża się czas potrzebny do podgrzania wody. Czas prania może się również wydłużyć, aby uniknąć niedostatecznego efektu prania.
	Liczba cykli płukania i/lub ilość wody do płukania może wzrosnąć.	♦ Pralka zwiększa ilość wody do płukania, gdy potrzeba dokładnego płukania i w razie potrzeby dodaje jeszcze jeden krok płukania.
	Mogła pojawić się nadmierna ilość piany i mógł się uruchomić automatyczny system absorpcji piany z powodu nadmiernej ilości użytego detergentu.	♦ Użyj zalecanej ilości detergentu.
Nie odlicza się czas trwania programu. (W modelach z wyświetlaczem) (*)	Czasomierz mógł się zatrzymać w trakcie pobierania wody.	♦ Wskaźnik czasomierza nie będzie odliczał czasu, dopóki pralka nie pobierze odpowiedniej ilości wody. Pralka odczeka, aż będzie wystarczająca ilość wody, aby uniknąć niedostatecznego efektu prania na skutek wycieku wody. Po tym wskaźnik czasomierza od nowa podejmie odliczanie.
	Czasomierz mógł się zatrzymać w trakcie podgrzewania wody.	♦ Wskaźnik czasomierza nie będzie odliczał czasu dopóki pralka nie osiągnie nastawionej temperatury.
	Czasomierz mógł się zatrzymać w trakcie odwirowania.	♦ Mógł się uruchomić automatyczny system wykrywania nierównomiernego obciążenia z powodu nierównomiernego rozłożenia prania w bębnie.
Nie odlicza się czas trwania programu. (*)	Być może pralka obciążona jest niesymetrycznym ładunkiem.	♦ Mógł się uruchomić automatyczny system wykrywania nierównomiernego obciążenia z powodu nierównomiernego rozłożenia prania w bębnie.
Pralka nie przełącza się na odwirowanie. (*)	Być może pralka obciążona jest niesymetrycznym ładunkiem.	♦ Mógł się uruchomić automatyczny system wykrywania nierównomiernego obciążenia z powodu nierównomiernego rozłożenia prania w bębnie.
	Pralka nie będzie wirować, dopóki woda nie zostanie całkowicie spuszczone.	♦ Sprawdź filtr i wąż spustowy.
	Mogła pojawić się nadmierna ilość piany i mógł się uruchomić automatyczny system absorpcji piany z powodu nadmiernej ilości użytego detergentu.	♦ Użyj zalecanej ilości detergentu.

<b>Problem</b>	<b>Przyczyna</b>	<b>Rozwiązanie</b>
Wydajność prania jest mała: Pranie szarzeje (**)	Przez dłuższy czas używano za mało detergentu.	♦ Użyj zalecanej ilości detergentu odpowiednio do twardości wody i do rodzaju prania.
	Przez dłuższy czas prano w niskich temperaturach.	♦ Wybierz temperaturę prania właściwą dla danych rzeczy do prania.
	Zbyt mało detergentu użyto z twardą wodą.	♦ Użycie niedostatecznej ilości detergentu z twardą wodą sprawia, że brud przywiera do tkaniny i z czasem tkaniny od tego szarzeją. Taką szarość trudno jest wyeliminować. Użyj zalecanej ilości detergentu odpowiednio do twardości wody i do rodzaju prania.
	Użyto nadmiernej ilości detergentu.	♦ Użyj zalecanej ilości detergentu odpowiednio do twardości wody i do rodzaju prania.
Wydajność prania jest mała: Plamy pozostają lub pranie nie jest całkiem białe, (**)	Użyto niewystarczającej ilości detergentu.	♦ Użyj zalecanej ilości detergentu odpowiednio do twardości wody i do rodzaju prania.
	Zbyt dużo prania w palce.	♦ Nie wkładaj do pralki nadmiernych ilości prania. Przestrzegaj ilości prania podanych w "4.6.2 Tabeli programów i zużycia".
	Wybrano niewłaściwy program i temperaturę.	♦ Wybierz temperaturę oraz program prania właściwe dla danych rzeczy do prania.
	Użyto niewłaściwego rodzaju detergentu.	♦ Używaj oryginalnego detergentu odpowiedniego dla danej pralki.
	Użyto nadmiernej ilości detergentu.	♦ Włóż detergent do poprawnej komory. Nie mieszaj środka wybielającego i detergentu ze sobą.
Wydajność prania jest mała: Na praniu pojawiły się oleiste plamy. (**)	Bęben nie był regularnie czyszczony.	♦ Regularnie czyść bęben. W tym celu prosimy zajrzeć do rozdziału "4.7.2 Czyszczenie drzwiczek i bębna".
Wydajność prania jest mała: Odzież nieprzyjemnie pachnie. (**)	W bębnie powstaje nieprzyjemny zapach i zbiera się osad z bakterii w rezultacie ciągłego prania w niskich temperaturach i/lub krótkich programach.	♦ Pozostawiaj szufladę na detergent uchyloną, podobnie jak drzwiczki, po każdym praniu. Dzięki temu wewnątrz pralki nie powstanie wilgotne środowisko sprzyjające rozmnażaniu się bakterii.
Blaknie kolor odzieży. (**)	Zbyt dużo prania w palce.	♦ Nie wkładaj do pralki nadmiernych ilości prania.
	Użyto wilgotnego detergentu.	♦ Trzymaj detergent zamknięty w środowisku wolnym od wilgoci i nie narażaj go na działanie nadmiernych temperatur.
	Wybrano wyższą temperaturę.	♦ Wybierz odpowiedni program i temperaturę według rodzaju, ilości i stopnia zabrudzenia prania.

<b>Problem</b>	<b>Przyczyna</b>	<b>Rozwiązanie</b>
Pralka nie płucze właściwie.	Ilość, rodzaj i warunki przechowywania użytego detergentu mogą być niewłaściwe..	♦ Użyj detergentu właściwego dla danej pralki i rzeczy do prania. Trzymaj detergent zamknięty w środowisku wolnym od wilgoci i nie narażaj go na działanie nadmiernych temperatur.
	Detergent podano do niewłaściwej komory.	♦ Jeżeli detergent został umieszczony w komorze do prania wstępnego, mimo, że nie wybrano cyklu prania wstępnego, pralka może pobierać detergent na etapie płukania lub dodawania środka zmiękczającego. Włóż detergent do poprawnej komory.
	Zatkany jest filtr pompy.	♦ Sprawdź filtr.
	Zagięty wąż spustowy.	♦ Sprawdź wąż spustowy.
Rzeczy po praniu sztywnieją. (**)	Użyto niewystarczającej ilości detergentu.	♦ Jeżeli twardość wody jest wysoka, używanie niewystarczającej ilości detergentu może z czasem powodować sztywnienie prania. Używaj właściwej ilości detergentu odpowiednio do twardości wody.
	Detergent podano do niewłaściwej komory.	♦ Jeżeli detergent został umieszczony w komorze do prania wstępnego, mimo, że nie wybrano cyklu prania wstępnego, pralka może pobierać detergent na etapie płukania lub dodawania środka zmiękczającego. Włóż detergent do poprawnej komory.
	Być może zmieszano detergent ze środkiem zmiękczającym.	♦ Nie mieszaj środka zmiękczającego z detergentem. Umyj dozownik gorącą wodą.
Pranie nie pachnie środkiem zmiękczającym. (**)	Detergent podano do niewłaściwej komory.	♦ Jeżeli detergent został umieszczony w komorze do prania wstępnego, mimo, że nie wybrano cyklu prania wstępnego, pralka może pobierać detergent na etapie płukania lub dodawania środka zmiękczającego. Umyj dozownik gorącą wodą. Włóż detergent do poprawnej komory.
	Być może zmieszano detergent ze środkiem zmiękczającym.	♦ Nie mieszaj środka zmiękczającego z detergentem. Umyj dozownik gorącą wodą.

<b>Problem</b>	<b>Przyczyna</b>	<b>Rozwiązanie</b>
Pozostałości detergentu w szufladzie dozownika. (**)	Detergent podano do wilgotnej szuflady.	♦ Przed wysypaniem detergentu wysuszyć szufladę na detergent.
	Detergent zawilgł.	♦ Trzymaj detergent zamknięty w środowisku wolnym od wilgoci i nie narażaj go na działanie nadmiernych temperatur.
	Niskie ciśnienie wody.	♦ Sprawdź ciśnienie wody.
	Detergent w komorze prania głównego zawilgotniał podczas pobierania wody w cyklu prania wstępnego. Zablokowały się otwory w komorze detergentu.	♦ Sprawdź otwory i udrożnij je, jeśli się zatkały.
	Problem z zaworami szuflady na detergent.	♦ Wezwij autoryzowanego agenta serwisowego.
	Być może zmieszano detergent ze środkiem zmiękczającym.	♦ Nie mieszaj środka zmiękczającego z detergentem. Umyj dozownik gorącą wodą.
	Bęben nie był regularnie czyszczony.	♦ Regularnie czyść bęben. W tym celu prosimy zajrzeć do rozdziału "4.7.2 Czyszczenie drzwiczek i bębna".
W pralce tworzy się zbyt wiele piany. (**)	Użyto detergentu niewłaściwego dla danej pralki.	♦ Użyj detergentu właściwego dla danej pralki
	Użyto nadmiernej ilości detergentu.	♦ Używaj tylko właściwej ilości detergentu.
	Detergent przechowywano w niewłaściwych warunkach.	♦ Przechowuj detergenty w miejscu zamkniętym i suchym. Nie należy przechowywać detergentów w miejscach, w których panuje nadmierna temperatura.
	Jakieś rzeczy do prania o siatkowej fakturze, np. tiul, mogą tworzyć zbyt wiele piany.	♦ Użyj mniejszej ilości detergentu do prania takich rzeczy.
	Detergent podano do niewłaściwej komory.	♦ Włóż detergent do poprawnej komory.
	Pralka zbyt wcześnie pobiera środek zmiękczający wodę.	♦ Może być problem z zaworami lub dozownikiem detergentu. Wezwij autoryzowanego agenta serwisowego.

Problem	Przyczyna	Rozwiązanie
Z szuflady na detergent wypływa piana.	Użyto zbyt wiele detergentu.	<ul style="list-style-type: none"> <li>♦ Zmieszaj 1 łyżkę środka zmiękczającego z 1/2 litra wody i wlej do komory prania głównego szuflady na detergent.</li> </ul>
		<ul style="list-style-type: none"> <li>♦ Włóż do pralki detergent odpowiedni dla danych programów i maksymalnych ilości prania wskazanych w "4.6.2 Tabeli programów i zużycia". Gdy używasz dodatkowych środków chemicznych (odplamiacz, wybielacz, itp.), zmniejsz ilość detergentu.</li> </ul>
Na koniec programu pranie pozostaje wilgotne. (*)	Mogła pojawić się nadmierna ilość piany i mógł się uruchomić automatyczny system absorpcji piany z powodu nadmiernej ilości użytego detergentu.	<ul style="list-style-type: none"> <li>♦ Użyj zalecanej ilości detergentu.</li> </ul>
(*) Aby zapobiec uszkodzeniom pralki oraz jej otoczenia, pralka nie przełącza się na wirowanie, gdy pranie nie jest równomiernie rozłożone w bębnie. Pranie należy na nowo rozmieścić w bębnie i odwirować.		
(**) Bęben nie był regularnie czyszczony. Regularnie czyść bęben. Patrz 4.7. 2.		
	<b>UWAGA:</b> Jeśli pomimo postępowania zgodnie z tą instrukcją nie potrafisz usunąć tego problemu, skonsultuj się ze sprzedawcą pralki lub autoryzowanym agentem serwisowym. Nigdy nie próbuj samodzielnie naprawiać niedziałającej pralki.	

