

Amica

AWN510D

INSTRUKCJA OBSŁUGI

PRALKI

Pralkę należy uruchamiać dopiero po przeczytaniu instrukcji!

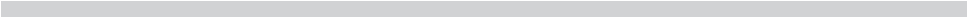

SPIS TREŚCI

Podstawowe informacje.....	4
Wskazówki odnośnie bezpieczeństwa.....	5
Instalacja pralki.....	7
Oznaczenie symboli na etykietach odzieży.....	9
Opis panelu sterowania.....	10
Opis użytkowania.....	14
Programy specjalne.....	15
Tabela programów.....	16
Rozwiązywanie problemów podczas eksploatacji.....	18
Konserwacja i czyszczenie.....	20
Praktyczne wskazówki odnośnie prania.....	21
Dane techniczne.....	24
Gwarancja i serwis.....	24
Karta produktu.....	25



To urządzenie jest oznaczone zgodnie z Dyrektywą Europejską **2002/96/WE** oraz polską Ustawą o zużyтым sprzęcie elektrycznym i elektronicznym symbolem przekreślonego kontenera na odpady.

Takie oznakowanie informuje, że sprzęt ten, po okresie jego użytkowania nie może być umieszczany łącznie z innymi odpadami pochodzącymi z gospodarstwa domowego.

Użytkownik jest zobowiązany do oddania go prowadzącym zbieranie zużytego sprzętu elektrycznego i elektronicznego. Prowadzący zbieranie, w tym lokalne punkty zbiórki, sklepy oraz gminne jednostki, tworzą odpowiedni system umożliwiający oddanie tego

sprzętu. Właściwe postępowanie ze zużyтым sprzętem elektrycznym i elektronicznym przyczynia się do uniknięcia szkodliwych dla zdrowia ludzi i środowiska naturalnego konsekwencji, wynikających z obecności składników niebezpiecznych oraz niewłaściwego składowania i przetwarzania takiego sprzętu.

PODSTAWOWE INFORMACJE

Szanowny Kliencie,

Od dziś pranie staje się prostsze niż kiedykolwiek. Pralka Amica to połączenie wyjątkowej łatwości obsługi i doskonałej efektywności. Po przeczytaniu instrukcji, obsługa pralki nie będzie problemem.

Pralka, która opuściła fabrykę była dokładnie sprawdzona przed zapakowaniem pod względem bezpieczeństwa i funkcjonalności na stanowiskach kontrolnych. Pozostałością z tej kontroli może być ewentualna wilgoć lub resztki wody w pralce.

Prosimy Państwa o uważną lekturę instrukcji obsługi przed uruchomieniem urządzenia.

Przestrzeżenie zawartych w niej wskazówek uchroni Państwa przed niewłaściwym użytkowaniem.

Instrukcję należy zachować i przechowywać tak, aby mieć ją zawsze pod ręką.

Należy dokładnie przestrzegać instrukcji obsługi w celu uniknięcia nieszczęśliwych wypadków.



Uwaga!

Pralka przeznaczona jest wyłącznie do użytku domowego i służy do prania materiałów tekstylnych i odzieży, przystosowanych do prania mechanicznego w kąpeli piorącej.

Przed podłączeniem pralki do gniazda sieciowego należy usunąć zabezpieczenia transportowe i wypoziomować pralkę.

Producent zastrzega sobie możliwość dokonywania zmian nie wpływających na działanie urządzenia.

Użytkowanie

- Pralkę należy obsługiwać tylko po zapoznaniu się z niniejszą instrukcją.
- Nigdy nie używać pralki na wolnym powietrzu lub w pomieszczeniach, w których mogą wystąpić ujemne temperatury.
- Dzieci i osoby, które nie zapoznały się z instrukcją nie powinny używać pralki.

Uwaga! Temperatura poniżej 0°C może spowodować uszkodzenie pralki!

W przypadku przechowywania lub transportu pralki w ujemnych temperaturach, użytkowanie pralki można rozpocząć po 8-godzinnym okresie aklimatyzacji w pomieszczeniu o temperaturze dodatniej.

Oświadczenie producenta

Producent deklaruje niniejszym, że wyrób ten spełnia zasadnicze wymagania wymienionych poniżej dyrektyw europejskich:

- dyrektywy niskonapięciowej **2006/95/WE**,
- dyrektywy kompatybilności elektromagnetycznej **2004/108/WE**,
- dyrektywy ekoprojektowania **2009/125/WE**,

i dlatego wyrób został oznakowany  oraz została wystawiona dla niego deklaracja zgodności udostępniana organom nadzorującym rynek.

WSKAZÓWKI ODNOŚNIE BEZPIECZEŃSTWA

- Środki piorące Stosować tylko środki piorące i uszlachetniające przeznaczone do pralek automatycznych - szczególnie na programie RĘCZNIKI 95°C. Do prania nie wolno stosować żadnych środków zawierających rozpuszczalniki, ponieważ pewne części pralki mogą zostać uszkodzone lub mogą się wydzielać gazy trujące. Istnieje także niebezpieczeństwo zapłonu i wybuchu.

- Załadunek prania Nie dopuszczać do przedostania się niepożądanych przedmiotów do wnętrza urządzenia. Bezwzględnie opróżnić kieszenie odzieży, zapinać guziki i zamki błyskawiczne. Małe, luźne przedmioty umieszczać w torbie do prania lub w powłoczce na poduszkę gdyż mogą one ulec zniszczeniu lub uszkodzić bęben i zbiornik wewnętrzny. Nie przekraczać ilości zalecanego załadunku odzieży do bębna pralki.

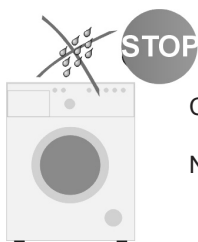

- Panel sterowania

Chroń panel sterowania przed zalaniem wodą.

Nie kładź wypranej odzieży na pralce!

- Transport Przed rozpoczęciem prac związanych z transportem należy odłączyć pralkę od sieci elektrycznej. Do transportu pralkę należy bezwzględnie zablokować (założyć zabezpieczenie transportowe). Patrz rozdział INSTALACJA PRAŁKI str. 6. Pralkę transportować w pozycji pionowej.

- Tabliczka znamionowa Tabliczka znamionowa z podstawowymi danymi pralki znajduje się w górnej, tylnej części obudowy.

Sprawdzenie stabilności

Po ustawieniu i wypoziomowaniu pralki bezwzględnie należy sprawdzić czy pralka stoi stabilnie na wszystkich czterech nóżkach.

Sprawdzenie polega na dociśnięciu każdego narożnika pralki i kontroli czy pralka się nie porusza. Prawidłowe ustawienie i wypoziomowanie pralki jest warunkiem bezpiecznej, długotrwałej i bezawaryjnej pracy.



Uwaga! Przed włączeniem odczekaj 3 godziny, wypoziomuj i odblokuj pralkę.



Uwaga! Nieprawidłowe wypoziomowanie a w szczególności brak stabilności pralki może być przyczyną przesuwania się jej podczas eksploatacji.

Niniejszy sprzęt nie jest przeznaczony do użytkowania przez osoby (w tym dzieci) o ograniczonej zdolności fizycznej, czuciowej lub psychicznej, lub osoby o braku doświadczenia lub znajomości sprzętu, chyba że odbywa się to pod nadzorem lub zgodnie z instrukcją użytkowania sprzętu, przekazanej przez osoby odpowiadające za ich bezpieczeństwo.

Należy zwracać uwagę na dzieci, aby nie bawiły się sprzętem.

Wycofanie z eksploatacji

Zużytą pralkę należy dla bezpieczeństwa uczynić niezdatną do użytkowania.

Najpierw wyciągnąć wtyczkę z gniazdka, a następnie odciąć kabel zasilający.

Przy złomowaniu należy postępować wg lokalnych przepisów dotyczących pozbywania się odpadów i śmieci.

INSTALACJA PRAŁKI

I. Usuwanie zabezpieczeń transportowych (zabezpieczenia należy zachować do wykorzystania, np. przy przeprowadzce).

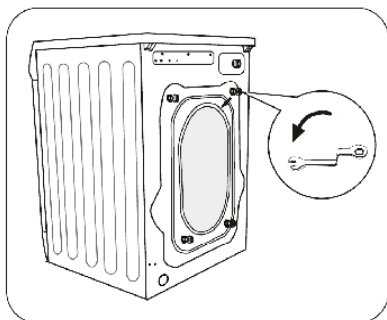

- Odkręcić kluczem 4 śruby blokad
- Wyjąć z gniazd gumowo-plastikowe wsporniki transportowe wraz z podkładkami i śrubami.

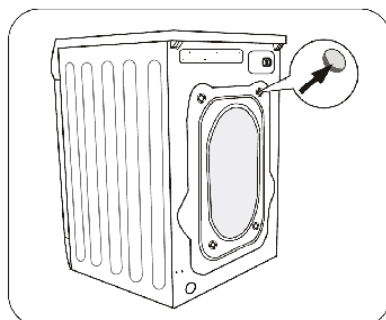

- Zaślepić otwory zaślepkami, które znajdują się w woreczku z akcesoriami.



Przed uruchomieniem pralki należy bezwzględnie usunąć zabezpieczenia!

II. Ustawienie i wypoziomowanie pralki



- Nie ustawiać pralki na dywanie!
- Powierzchnia podłogi nie powinna być ani wklęsła ani pochyła!
- Należy zwrócić uwagę na kształt powierzchni podłogi, aby cały ciężar pralki spoczywał na nóżkach (a nie na korpusie)!

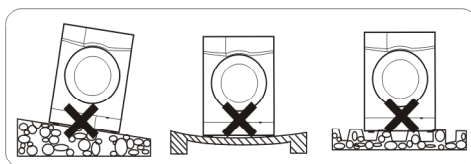

- Pralkę postawić na twardym, równym podłożu.
- Poluzować plastikową podkładkę (2)
- Wypoziomować przez kręcenie nóżkami, nakrętkami (1)
- Zablokować podkładkami (2)



Po ustawieniu i wypoziomowaniu pralki należy sprawdzić jej stabilność przez dociśnięcie każdego narożnika pralki i sprawdzenie czy pralka się nie porusza!

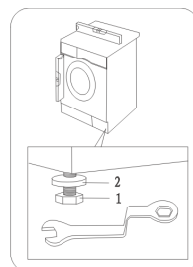

INSTALACJA PRALKI

III. Podłączenie wody

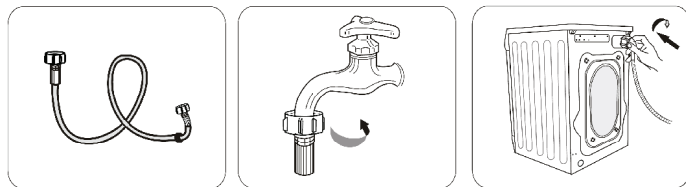

Należy używać nowych kompletnych węży dostarczonych wraz ze sprzętem. Używanych węży nie należy ponownie stosować.

Wąż zasilający z uszczelkami znajduje się w bębnie pralki.



Ciśnienie wody min. 0,03 MPa (0,3 bar), max. 1 MPa (10 bar).

Pralkę należy zasilac zimną wodą.

- po podłączeniu należy sprawdzić, czy wąż nie jest poskręcany,
- po podłączeniu węża i zaworu sprawdzić ich szczelność,
- sprawdzać regularnie stan węża zasilającego.

IV. Odpływ wody

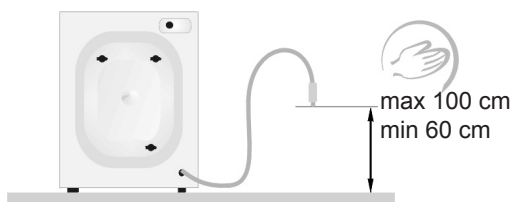

Wąż spustowy znajduje się z tyłu pralki. Wąż spustowy należy zabezpieczyć tak, aby nie przemieszczał się podczas pracy pralki (zastosować kolanko- jak poniżej). Nie wkładać węża w rurę spustową za głęboko!

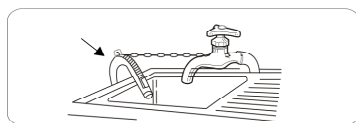

V. Podłączenie zasilania elektrycznego

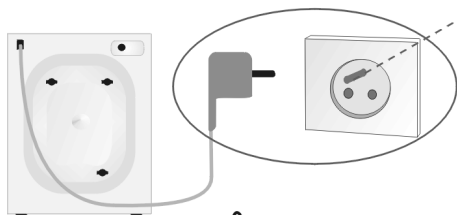

- Podłączenie pralki do sieci (gniazdo w instalacji elektrycznej) powinno być w widocznym i dostępnym miejscu!
- Pralkę podłączyć tylko do prawidłowo zainstalowanego gniazda elektrycznego wyposażonego w bolec zerujący!
- Nie podłączać przez przedłużacz!
- W przypadku uszkodzenia przewodu zasilającego wymiany musi dokonać autoryzowany serwis.
- Instalacja elektryczna, do której będzie podłączona pralka powinna być zabezpieczona bezpiecznikiem 10 A.

OZNACZENIE SYMBOLI NA ETYKIETACH ODZIEŻY

I. Pranie

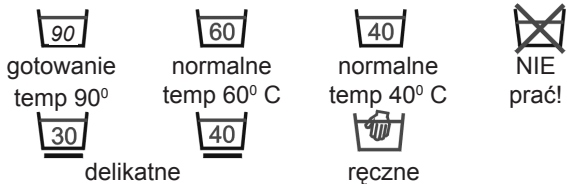

II. Czyszczenie chemiczne



III. Suszarka bębnowa



IV. Prasowanie



Wybierając program prania należy zwracać uwagę na symbole zawarte na etykietach odzieży.

OPIS PRALKI

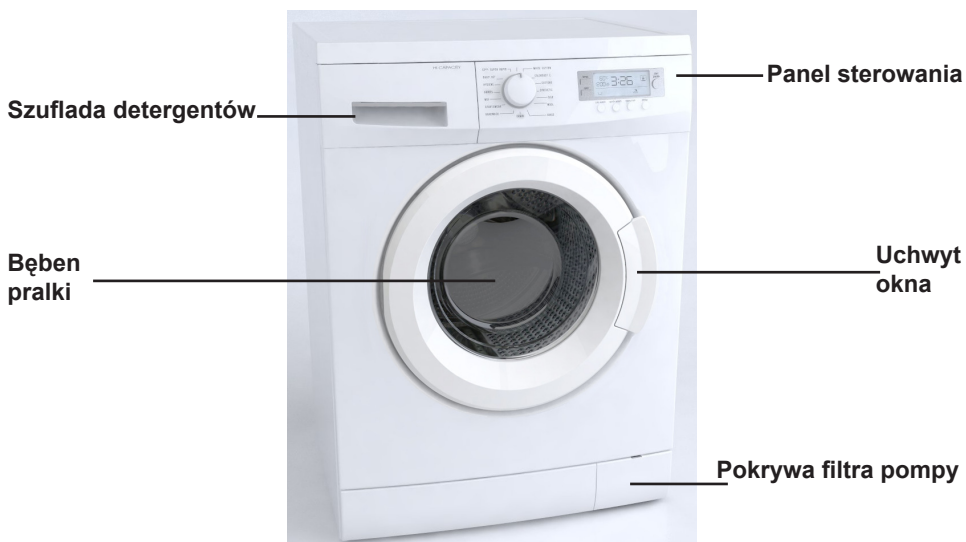

OPIS PANELU STEROWANIA

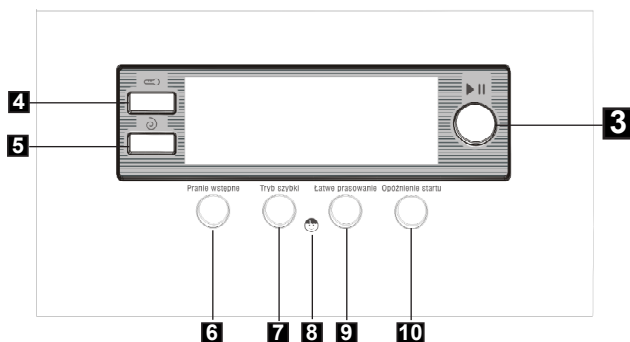
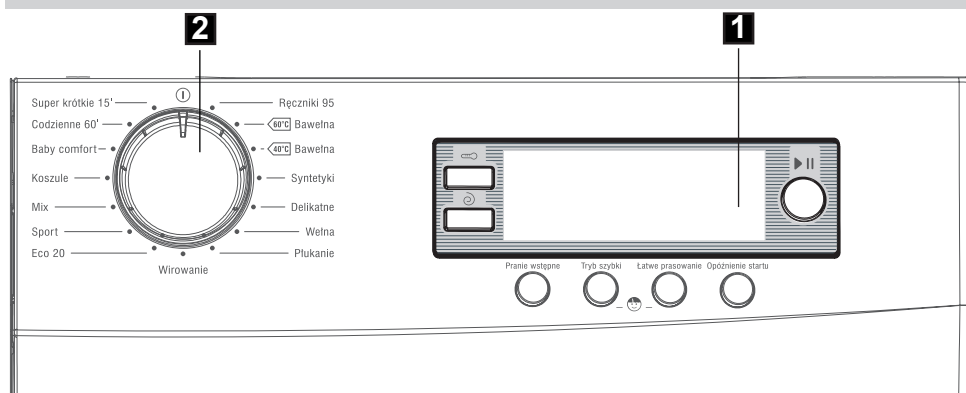

1. Wyświetlacz
2. Pokrętko programatora
3. Przycisk **Start / Pauza**
4. Przycisk **Temperatura**
5. Przycisk **Prędkość Wirowania**
6. Przycisk funkcji **Pranie Wstępne**
7. Przycisk funkcji **Tryb Szybki**
8. Blokada przed dziećmi
9. Przycisk funkcji **Łatwe Prasowanie**
10. Przycisk **Opóźnienie Startu**

1. Wyświetlacz

- Na wyświetlaczu wyświetlane są temperatura prania, obroty wirowania, czas pozostały do końca prania, wybrane funkcje dodatkowe oraz informacja o zablokowanych/otwartych drzwiach.

- Orientacyjny czas do końca prania:

Wyświetlany na zegarze czas jest wyłącznie prognozą i może odbiegać od rzeczywistego czasu prania, w zależności od temperatury i ciśnienia wody, wielkości wsadu, ilości dozowanego proszku itp. Czas jest automatycznie aktualizowany w trakcie prania, dopuszczalne są jego chwilowe zatrzymania oraz przeskok.

- Symbol  **Pranie wstępne** jest wyświetlany symbolizując wybór tej funkcji.



- Symbol  **Stop z wodą** jest wyświetlany symbolizując wybór tej funkcji.

- Symbol  **Tryb szybki** jest wyświetlany symbolizując wybór tej funkcji.

- Symbol  jest wyświetlany symbolizując wybór tej funkcji.

- Symbol  **Łatwe prasowanie** jest wyświetlany symbolizując wybór tej funkcji.

- Symbol  **Opóźnienie startu** jest wyświetlany symbolizując wybór programu wraz z czasem opóźnienia prania (określa w godzinach czas po którym uruchamiany zostanie program).

- Symbol  jest wyświetlany symbolizując zamknięcie i zablokowanie drzwi. Otwarcie drzwi jest możliwe wyłącznie jeśli jest wyświetlony symbol 

Autowygaszanie: funkcja jest aktywna po praniu. W trakcie i przed praniem wyświetlacz jest zawsze włączony. Po około 2 minutach od zakończenia prania pralka przechodzi w tryb zmniejszonego zużycia energii. Podświetlenie wyświetlacza zostanie wygaszone.

2. **Pokrętko programatora**

Użytkownik może wybrać odpowiedni program prania, w zależności od zabrudzenia, rodzaju i ilości wsadu, co zapewnia lepsze efekty i skuteczniejsze pranie. Po uruchomieniu programu, przestawienie pokrętki w inną pozycję (za wyjątkiem ) nie skutkuje zmianą paramterów zadanego wcześniej programu.

3. **Przycisk Start/Pauza**

Przycisk **Start/Pauza** służy do rozpoczynania i przerywania pracy pralki.

Podczas pracy pralki wyświetlany jest czas do zakończenia programu oraz mrugają dwie kropki na wyświetlaczu.

W trybie **Pauza** kropki na wyświetlaczu świecą cały czas, natomiast mruga czas pozostały do końca programu.

Funkcja **Pauza** może być wykorzystana do namaczania prania.

Po uruchomieniu wybranego programu należy odczekać ok. 10 minut, a następnie nacisnąć przycisk **Start/Pauza**. Po upływie żądanego czasu namaczania należy ponownie nacisnąć przycisk **Start/Pauza**, a pralka będzie kontynuować program. Namaczanie pozwala poprawić efekt prania w przypadku silnie zabrudzonej odzieży.

Funkcja **Pauza** może być również wykorzystana do dodania odzieży do pralki podczas prania. Żeby dodać odzież podczas trwania programu prania należy nacisnąć przycisk **Start/Pauza**. Po chwili, jeśli okaże się że symbol drzwi na wyświetlaczu zamyka i otwiera się oznacza to, że drzwi po zwolnieniu blokady będzie można otworzyć. Wtedy kiedy pojawi się symbol  można otworzyć drzwi i dodać odzież. Po dodaniu odzieży należy zamknąć okno i ponownie nacisnąć przycisk **Start/Pauza**, pralka będzie kontynuować program.

Uwaga: Jeśli po naciśnięciu przycisku **Start/Pauza** świeci się symbol , czas na wyświetlaczu mruga oznacza to, że na tym etapie prania nie jest możliwe otwarcie okna i dołożenie odzieży.

4. **Przycisk Temperatura**

Przycisk ten umożliwia ustawienie temperatury prania. Naciskanie przycisku powoduje wyświetlenie dostępnych dla danego programu nastaw temperatury wody lub opcji prania w zimnej wodzie (bez podgrzewania). W zależności od wybranego programu na wyświetlaczu pojawiają się następujące temperatury - - °C (zimna woda) - 30°C - 40°C - 50°C - 60°C - 70°C - 80°C - 90°C - 95°C

5. **Przycisk Prędkości wirowania**

Przycisk ten służy do ustawiania prędkości wirowania w czasie odprowadzania wody z pralki. Aby zmienić nastawę należy nacisnąć przycisk. W zależności od wybranego programu wyświetlacz wskazuje następujące wartości: - - (wyłączenie wirowania) - -  (stop z wodą) - 400 - 600 - 800 - 1000

Uwaga: Po wybraniu funkcji stop z wodą pralka po ostatnim płukaniu nie odwirowuje i pozostawia pranie w wodzie. Należy wtedy nacisnąć **Start/Pauza** - pralka odpompuje wodę bez wirowania.

6. Przycisk funkcji **Pranie wstępne**

Funkcja **Pranie wstępne** nie jest dostępna dla wszystkich programów prania (patrz tabela programów).

Funkcja **Pranie wstępne** powoduje wydłużenie czasu prania o ok. 20 min minut. Polega na wykonaniu dodatkowego prania przed praniem głównym. Dzięki włączeniu funkcji **Pranie wstępne** uzyskujemy bardzo dobre efekty prania bez konieczności wcześniejszego namaczania odzieży. Włączenie tej funkcji jest zalecane przy praniu odzieży mocno zabrudzonej.

Uwaga! przed załączeniem funkcji **Pranie wstępne** należy wsypać detergent do komory na środki piorące oznaczonej symbolem "I"

7. Przycisk funkcji **Tryb szybki**

Funkcja **Tryb szybki** skraca całkowity czas prania zaoszczędzając jednocześnie zużycie energii oraz zmniejszając zużycie wody.

Włączenie tej funkcji jest zalecane szczególnie przy praniu odzieży słabo zabrudzonej.

Uwaga: Funkcja Tryb szybki nie jest dostępna dla wszystkich programów prania (patrz tabela programów).

Uwaga: W przypadku wykrycia podczas prania połowy lub mniej niż połowy ładunku na wyświetlaczu automatycznie zaświeci się symbol .

8. **Blokada przed dziećmi**

Funkcja ta blokuje przyciski funkcyjne zapobiegając zmianie ustawień lub przerwaniu pracy pralki przez dzieci. Funkcję uruchamiamy w czasie trwania cyklu, poprzez jednoczesne wciśnięcie i przytrzymanie przycisków **7** (**Tryb szybki**) oraz **9** (**Łatwe prasowanie**) przez ok. 3 sekundy (na wyświetlaczu pojawi się powyższy symbol). Aby wyłączyć tę funkcję, należy ponownie przytrzymać te same przyciski przez ok. 5 sekund.

Uwaga: Wyłączenie pralki oraz odłączenie od źródła zasilania nie deaktywuje blokady, blokadę automatycznie deaktywuje zakończenie programu.

Uwaga: Naciśnięcie dowolnego przycisku przy aktywnej blokadzie przed dziećmi spowoduje, że symbol  będzie migał.

9. Przycisk funkcji **Łatwe prasowanie**

Funkcja łatwe prasowanie zmniejsza zagniecenia pranej odzieży. Pralka dodatkowo po zakończeniu prania obraca bębnem powodując mniejsze zagniecenia.

10. Przycisk funkcji **Opóźnienia startu**

Przycisk ten służy do ustawienia opóźnienia startu prania. Dostępne są nastawy w zakresie 0,5-23 godzin. Naciśnij i przytrzymaj przycisk aby ustawić czas, po upływie którego rozpoczęte zostanie pranie.

Uwaga! Jeżeli w czasie odliczania czasu opóźnienia wystąpi przerwa w dopływie prądu, funkcja opóźnienia podejmie ponownie odliczanie bezpośrednio po przywróceniu zasilania.

I. Wybór programu



1. Ustawić pokrętko programatora zgodnie z żądanym programem (patrz tabela w dalszej części instrukcji).
2. W celu dostosowania programu do indywidualnych potrzeb można zmienić nastawę temperatury, prędkość wirowania lub załączyć dostępne funkcje dodatkowe.
3. Naciśnąć przycisk [Start/Pauza]. Program uruchomi się po załączeniu blokady (po ok. 6 sek.).

II. Nastawa opóźnienia startu prania



Funkcji opóźnionego startu można użyć, gdy np. korzysta się z ulgowej taryfy opłat za energię elektryczną.

Procedura:

1. Zamknij okno pralki.
2. Ustaw pokrętko programatora na wybranym programie (patrz tabela w dalszej części instrukcji).
3. Zależnie od potrzeb wybierz funkcje dodatkowe lub zmień parametry prania.
4. Naciśnij przycisk Opóźnienia startu .
5. Wybierz nastawę czasu w zakresie od 0,5 do 23 godzin. Na wyświetlaczu pojawi się od 0,5h do 23h.
6. Naciśnij przycisk [Start/Pauza]. Pralka przechodzi w tryb oczekiwania. Pranie zostanie automatycznie rozpoczęte po upływie czasu opóźnienia.

Uwaga: Jeśli dokonano nastawy opóźnienia startu prania to na wyświetlaczu wyświetlona zostanie nastawa czasu w godzinach oraz symbole  oraz . Po upływie czasu opóźnienia startu prania na wyświetlaczu pojawi się pozostały czas do końca prania oraz , pralka uruchomi program.

III. Zakończenie prania

1. Po zakończeniu prania na wyświetlaczu pojawi się napis End oraz symbol .
2. Zakręcić zawór wody.
3. Ustawić pokrętko programatora w położeniu .
4. Odłączyć pralkę z sieci elektrycznej.
5. Otworzyć okno pralki i wyjąć pranie.

IV. Kasowanie i zmiana programu

Aby przerwać program należy ustawić pokrętko programatora w pozycji  na kilka sekund. Następnie należy ponownie wybrać żądany program prania.

Uwaga: Po skasowaniu programu a następnie przekręceniu pokrętła na dowolną pozycję (w przypadku gdy w bębnie znajduje się woda) pralka automatycznie włączy odpompowanie. Następnie należy ponownie wybrać żądany program prania.

I. Program antyalergiczny Baby comfort





Program **Baby comfort**, w którym automatycznie zostaje aktywowana funkcja antyalergiczna jest szczególnie polecany dla prania odzieży dziecięcej oraz dla osób o wrażliwej skórze. W programie tym wykonywane jest jedno dodatkowe płukanie odzieży. Ponadto woda w każdym z płukań jest podgrzewana do 30°C.

Uwaga: Funkcja antyalergiczna dostępna jest tylko w programie Baby comfort.

II. Program Koszule

Program ze specjalnym algorytmem prania szczególnie dla prania koszul / bluzek.

TABELA PROGRAMÓW

Nazwa programu	Temp. max. °C	Max. prędkość wirowania [obr./min.]	Max. załadunek [kg]	Dostępne funkcje dodatkowe		
				Pranie wstępne	Tryb szybki	Łatwe prasowanie
Ręczniki 95	95	1000	5	Opcja	Opcja	Opcja
Bawełna  60°C *	60	1000	5	Opcja	Opcja	Opcja
Bawełna  40°C *	40	1000	5	Opcja	Opcja	Opcja
Syntetyki	60	800	2,5	Opcja	Opcja	Opcja
Delikatne	30	600	1,5	-	-	-
Wetna	40	600	1,5	-	-	-
Plukanie	-	1000	5	-	-	Opcja
Wirowanie	-	1000	5	-	-	Opcja
Eco 20	20	1000	2,5	-	-	Opcja
Sport	30	800	2,5	Opcja	Opcja	Opcja
Mix	30	800	2,5	-	-	Opcja
Koszule	60	600	2,5	Opcja	Opcja	Opcja
Baby comfort	50	800	2,5	Opcja	-	Opcja
Codzienne 60'	60	1000	1,5	-	Opcja	Opcja
Super krótkie 15'	30	800	1,5	-	Zawsze aktywne	Opcja

* - standardowe programy prania tkanin bawełnianych w 60 °C i 40 °C.

Są to programy odpowiednie do prania tkanin bawełnianych normalnie zabrudzonych. Są jednocześnie najbardziej efektywnymi programami pod względem łącznego zużycia energii i wody do prania tego rodzaju tkanin.

Uwaga: Rzeczywista temperatura wody może się różnić od zadeklarowanej temperatury cyklu.

- Zastosować detergent lub środek do zmiękczenia, jeśli konieczne,
- Wymagany detergent, bez którego pranie będzie nieskuteczne
- x Niemożliwe zastosowanie detergentu lub środka do zmiękczenia.

Szufłada detergentów			Czas [h:min]	Zużycie energii (kWh)	Zużycie wody (l)	Ilość płukania	Zalecenia dotyczące rodzaju wsadu
I Pranie wstępne	II Pranie zasadnicze	 Środek zmiękczający					
<input type="radio"/>	<input checked="" type="radio"/>	<input type="radio"/>	3:10	2,23	70	3	Mocno lub średnio zabrudzona odzież z bawełny oraz bielizna dziecięca wymagająca gotowania.
<input type="radio"/>	<input checked="" type="radio"/>	<input type="radio"/>	2:50	0,85	43	2	Średnio lub mocno zabrudzona odzież z bawełny, bielizna pościelowa, obrusy, bielizna, ręczniki, tkaniny lniane.
<input type="radio"/>	<input checked="" type="radio"/>	<input type="radio"/>	2:35	0,72	43	2	Średnio zabrudzona odzież z bawełny lub lnu.
<input type="radio"/>	<input checked="" type="radio"/>	<input type="radio"/>	1:42	0,83	50	2	Pranie lekko lub średnio zabrudzonej delikatnej odzieży syntetycznej lub wykonanej z mieszanek syntetyczno-bawełnianych.
X	<input checked="" type="radio"/>	<input type="radio"/>	1:30	0,65	70	3	Barczo delikatne tkaniny.
X	<input checked="" type="radio"/>	<input type="radio"/>	1:16	0,48	73	3	Uwaga: Nie prać odzieży wełnianej, która na etykiecie posiada symbole zakazujące prania w pralce.
X	X	<input type="radio"/>	0:36	0,14	40	3	Program służy do płukania z dodatkiem środków uszlachetniających np. antyelektrostatycznych, zmiękczających). Dla tkanin bardzo delikatnych należy zredukować obroty.
X	X	X	0:15	0,09	*	*	Odwiorowanie prania np. po praniu ręcznym.
X	<input checked="" type="radio"/>	<input type="radio"/>	1:38	0,16	31,8	2	Lekko zabrudzona, przepięcona odzież z bawełny lub tkanin lnianych. Pranie w temp. 20°C
<input type="radio"/>	<input checked="" type="radio"/>	<input type="radio"/>	1:15	0,31	35	2	Odzież sportowa.
X	<input checked="" type="radio"/>	<input type="radio"/>	1:24	0,35	40	2	Lekko i średnio zabrudzona odzież bawełniana i syntetyczna.
<input type="radio"/>	<input checked="" type="radio"/>	<input type="radio"/>	1:46	1,1	45	2	Średnio zabrudzone bawełniane i syntetyczne koszule.
<input type="radio"/>	<input checked="" type="radio"/>	<input type="radio"/>	1:39	1,3	75	3	Odzież dziecięca.
X	<input checked="" type="radio"/>	<input type="radio"/>	1:00	0,9	30	1	Mocno lub średnio zabrudzona odzież z bawełny i tkanin lnianych prana w temp. 60°C w ciągu 1h.
X	<input checked="" type="radio"/>	<input type="radio"/>	0:15	0,15	30	1	Lekko zabrudzona, przepięcona odzież z bawełny, tkanin lnianych. Uwaga: Ze względu na bardzo krótki czas prania wymagana jest mniejsza ilość detergentu w porównaniu do innych programów. Okno pralki można otworzyć ok. 2 minuty po ukończeniu cyklu (okres 2 minut jest wliczany do czasu trwania programu).

UWAGA: Wyświetlana na zegarze czas jest wyłącznie prognozą i może odbiegać od rzeczywistego czasu prania, w zależności od temperatury, ciśnienia wody, wilekości wsadu itp. Czas jest automatycznie aktualizowany w trakcie prania, dopuszczalne są jego chwilowe zatrzymania oraz przeskoki.





ROZWIĄZYWANIE PROBLEMÓW PODCZAS EKSPLOATACJI

Problem	Prawdopodobna przyczyna / Rozwiązanie
Pralka nie działa	<ul style="list-style-type: none"> - Odkręcić kran - Wyczyścić sitko na węży doprowadzającym - Zamknąć drzwiczki pralki - Nacisnąć przycisk [Start/Pauza]
Wycieki wody	<ul style="list-style-type: none"> - Podłączyć prawidłowo przewód dopływu wody.
Nieodwirowany wsad w pralce	<ul style="list-style-type: none"> - Ponownie równomiernie załadować wsad w bębnie, oczyścić filtr pompy.
Nieprzyjemny zapach w bębnie pralki	<ul style="list-style-type: none"> - Uruchomić cykl o wysokiej temperaturze, bez wsadu, z detergentem.
Brak wody w bębnie	<ul style="list-style-type: none"> - Na wyświetlaczu błąd wody , odkręcić kran z wodą zasilającą.
Woda pozostająca w komorze środka zmiękczającego	<ul style="list-style-type: none"> - Należy docisnąć „grzybek”, który znajduje się w komorze środkowej.
Pranie źle wypłukane	<ul style="list-style-type: none"> - Prawidłowo dozować środki piorące, w zależności od zabrudzeń i twardości wody (patrz zalecenia na opakowaniu środka piorącego) - Wyczyścić filtr pompy
Pralka nie napełnia się wodą	<ul style="list-style-type: none"> - Odkręcić zawór wody - Sprawdzić nastawę programu - Sprawdzić ciśnienie wody - Podłączyć ponownie przewód dopływu wody - Zamknąć drzwiczki pralki - Sprawdzić czy przewód dopływu wody nie jest zagięty lub zablokowany
Jednoczesny dopływ i odpływ wody.	<ul style="list-style-type: none"> - Sprawdzić czy koniec węża odpływu znajduje się powyżej poziomu wody w pralce (wąż powinien być na wysokości w przedziale od 0,6 m -1 m.
Nieprawidłowy odpływ wody	<ul style="list-style-type: none"> - Sprawdzić filtr pompy - Sprawdzić przewód odpływu - Sprawdzić wysokość węża odpływu, która powinna być na wysokości 0,6 -1 m od podłogi
Wibracje pralki	<ul style="list-style-type: none"> - Sprawdzić, czy zostały usunięte zabezpieczenia transportowe - Wypoziomować pralkę - Zablokować nóżki (dokręcić nakrętki)
Piana z pojemnika detergentów	<ul style="list-style-type: none"> - Zmniejszyć dawkę stosowanego detergentu - Sprawdzić twardość wody oraz ilość użytego detergentu jak również rodzaj detergentu zastosowanego w bębnie pralki
Przerwanie pracy pralki przed zakończeniem programu	<ul style="list-style-type: none"> - Sprawdzić zasilanie elektryczne, dopływ i odpływ wody.
Hałas spowodowany pracą pompy odpływu po usunięciu wody	<ul style="list-style-type: none"> - Woda została usunięta z bębna, ale pozostała nieznaczna ilość wody w pompce i przewodzie odpływu. Ciągła praca pompki odpływu powoduje zasysanie powietrza oraz charakterystyczny hałas, który nie oznacza żadnej nieprawidłowości.
Krótkie przerwy pracy podczas cyklu prania	<ul style="list-style-type: none"> - W pralce jest automatycznie uzupełniana ilość wody - Przerwa spowodowana usuwaniem nadmiernej piany

Wyświetlanie kodów błędów pralki

Pralka posiada system alarmowy, który przy pomocy „KODÓW” wyświetlanych na wyświetlaczu, pomaga w razie wystąpienia drobnych problemów związanych z nieprawidłową eksploatacją, zlokalizować i ustalić ich przyczynę.

Wykrycie błędu sygnalizuje pojawienie się symboli:

Wskazanie wyświetlacza	Przyczyna	Rozwiązanie
	Niskie ciśnienie, brak wody w pralce.	Odkręcić zawór wody, sprawdzić wąż dopływu wody oraz sprawdzić filtr, sprawdzić ciśnienie wody.
	Nieprawidłowy odpływ wody	Sprawdzić pompkę, drożność węża odpływowego oraz filtr.
	Niezamknięte drzwiczki	Sprawdzić czy zamknięte są drzwiczki; sprawdzić czy odzież nie jest przytrzaśnięta drzwiczkami.
	Inne	Spróbować uruchomić ponownie lub skontaktować się z CENTRUM SERWISOWYM tel 801 801 800 .

KONSERWACJA I CZYSZCZENIE



Do czyszczenia obudowy i części plastikowych wyrobu nigdy nie używać rozpuszczalników oraz ostrych, ściernych środków czyszczących (np. proszków czy mleczek do czyszczenia)! Stosować tylko delikatne środki myjące w płynie oraz miękkie szmatki. Nie używać gąbek.

I. Czyszczenie filtra pompy

Filtr pompy czyścić co około 20 prań. Zaniedbanie czyszczenia filtra powoduje trudności z odprowadzeniem wody z pralki!



● Odczączyć pralkę z sieci elektrycznej,

● Zakręcić zawór wody,

● Za pomocą ręki bądź wkrętaka płaskiego otworzyć pokrywę filtra.



● Odkręcić filtr,



● Wyjąć i oczyścić filtr.

Filtr pompy

Uwaga! Nie wszystkie modele pralek posiadają wężyk odpływowy przy filtrze.

Ponowny montaż filtra - kolejność odwrotna.

II. Oczyszczanie zaworu dopływu wody



- Odkręcić wąż dopływu wody,
- Chwycić szczypcami za trzpień siateczki filtra,
- Wyjąć i oczyścić filtr (za pomocą pędzelka).

Ponowny montaż filtra - kolejność odwrotna.

III. Czyszczenie szuflady detergentów - należy czyścić co najmniej raz na miesiąc.



● Wyciągnąć pojemnik (nacisnąć jednocześnie ogranicznik wysuwu).



● Oczyszczyć pod bieżącą wodą (ewentualnie szczotką lub kawałkiem tkaniny).

● Wsunąć pojemnik

PRAKTYCZNE WSKAZÓWKI ODNOŚNIE PRANIA

Zalecane jest stosowanie środków piorących ogólnego przeznaczenia w proszku lub w płynie dla pełnego zakresu temperatur zgodnie z zaleceniami producenta detergentu podanymi na opakowaniu.

I. Środki piorące ➤ Środki piorące i uszlachetniające



- Środek piorący wsypywać do komory pojemnika oznaczonej symbolem **II**.
- Środek piorący do prania wstępnego wsypywać do komory pojemnika oznaczonej symbolem **I**.

Płynne środki piorące

- Zamontować dostarczoną płytkę w komorze **II** (rys. poniżej).
- Płynny środek piorący wlać do komory pojemnika oznaczonej **II**

Środki zmiękczające dodawane do płukania

- Środek zmiękczający wlewać do środkowej komory pojemnika oznaczonej symbolem 
- Nie przekraczać oznaczonego na komorze pojemnika poziomu maksymalnego. Środek zostanie pobrany do ostatniego płukania.



II. Pierwsze pranie ➤ Przed pierwszym praniem należy wykonać jeden cykl o wysokiej temperaturze bez wsadu zgodnie z poniższą procedurą:

- Podłączyć pralkę do zasilania
- Odkręcić zawór wody
- Nastawić pokrętko programatora na pranie o wysokiej temperaturze
- Dodać odpowiedni detergent i nacisnąć przycisk [Start/Pauza].

III. Zabrudzenia ➤ Uporczywe plamy

Przed praniem bieliznę potraktować dodatkowo odplamiaczem zgodnie z instrukcją stosowania

Silne zabrudzenia:

- Jednorazowo prać mniejsze ilości bielizny
- Dodawać więcej środka piorącego
- Po praniu silnie zabrudzonej odzieży (np. odzieży roboczej) lub odzieży, która traci włókna zaleca się w celu przepłukania pralki uruchomienie programu prania o temp. 60°C bez wsadu np.

BAWEŁNA lub SYNTETYKI.

Niewielkie zabrudzenia:

- Patrz pkt. "Oszczędzanie".

PRAKTYCZNE WSKAZÓWKI ODNOŚNIE PRANIA

- IV. Oszczędzanie** ➤➤ Ograniczenie zużycia energii i wody
Małe ilości bielizny z niewielkimi zabrudzeniami należy prać stosując odpowiedni program prania np. **SUPER KRÓTKIE**.
Dodatkowo pralka posiada system wykrywania mniejszej ilości załadunku. Na programach: Ręczniki, Bawełna w przypadku małego załadunku pralka zredukuje zużycie wody i energii oraz skróci czas prania.
- V. Twardość wody** ➤➤ Woda twarda powoduje odkładanie się kamienia.
Informacje o twardości wody można uzyskać w najbliższej Stacji Wodociągowej.
Zaleca się stosowanie środków zmiękczających wodę do każdego prania.
- VI. Zanik napięcia (pamięć programu)** ➤➤ Wyłączenie pralki z sieci lub zanik napięcia nie powodują kasowania programu. Program jest zapamiętywany i będzie kontynuowany po ponownym pojawieniu się napięcia.
Podczas braku zasilania nie należy otwierać drzwi pralki.
- VII. Załadunek** ➤➤ Maksymalna pojemność bębna: 5,0 kg
Załadunek odzieży do bębna pralki zgodnie z poniższymi zaleceniami:
- bawełna, ręczniki - max pełen bęben (nie wciskać odzieży do bębna na siłę gdyż spowoduje to pogorszenie jakości prania!)
 - syntetyki - max 1/2 bębna
 - wełna, jedwab, tkaniny delikatne - max ok. 1/3 bębna
- Uwaga!** Nie przeładowywać pralki! Przeładowanie pralki może być przyczyną uszkodzeń pranej odzieży!
Maksymalną ilość załadunku w zależności od programu przedstawia tabela programów.
- VIII. Kontrola rozłożenia wsadu** ➤➤ W sterowniku elektronicznym pralki zawarty jest układ kontroli wyważenia.
Przed wykonaniem wirowania układ sprawdza rozmieszczenie odzieży w bębnie.
W wypadku wykrycia zbyt dużego niewyważenia układ kilkakrotnie próbuje zmienić ułożenie odzieży w pralce. Czasami próby te nie wystarczą do odpowiedniego rozmieszczenia odzieży (w przypadku frotowych szlafroków pranych wraz z innymi typami odzieży, prześcieradeł, które skrzyły się w kulę zamykając w sobie inne przedmioty).
Układ może wtedy zareagować na dwa sposoby:
- zaakceptować nierównomierne rozmieszczenie odzieży, ale zmniejszyć prędkość wirowania,
 - stwierdzić, że odzież jest rozmieszczona zbyt nierównomiernie i nie zezwolić na wirowanie.
- W obu przypadkach po zakończeniu prania, należy otworzyć drzwi pralki, ułożyć ręcznie pranie, zamknąć drzwi i wybrać ponownie program wirowanie.

PRAKTYCZNE WSKAZÓWKI ODNOŚNIE PRANIA

IX. Blokada drzwi ➤ Pralka wyposażona jest w blokadę, która uniemożliwia otwarcie drzwi pralki podczas prania. Po zakończeniu programu prania pralka automatycznie odblokowuje drzwi. W celu otwarcia drzwi w trakcie programu prania należy nacisnąć przycisk Start/Pauza i poczekać na odblokowanie drzwi.

UWAGA 1: Podczas niektórych etapów prania otwarcie drzwi nie jest możliwe.

UWAGA 2: Jeżeli w bębnie pralki występuje wysoka temperatura to pralka może pozostawić zablokowane drzwi do czasu schłodzenia wody do temperatury poniżej 60°C.

X. Tkaniny delikatne ➤ Program:
● Wybrać odpowiedni program prania (SYNTETYKI, WEŁNA, DELIKATNE).
Załadunek:
Nie przeładowywać pralki, max 1/3 bębna, patrz p. VII Załadunek

XI. Dozowanie ➤ Zgodnie z zaleceniami producenta środków piorących
Zbyt mało środka piorącego:
● Pranie szarzeje
● Tworzą się grudki tłuszczu, osadza się kamień
Zbyt dużo środka piorącego:
● Silne pienienie się
● Słaba skuteczność prania, niedostateczne wyplukanie detergentu z tkaniny

DANE TECHNICZNE

-Typ	AWN510D
-Napięcie znamionowe	230V / ~50Hz.
-Moc znamionowa	1850 W
-Zabezpieczenie nadmiarowo-prądowe	10 A
-Pojemność bębna	max 5,0 kg
-Ciśnienie wody	min 0,03 MPa (0,3 bar) max 1 MPa (10 bar)
-Wymiary W x S x G mm	845 x 597 x 416
-Ciężar	60,5 kg
-Spełnia wymagania przepisów UE norma PN-EN 60456.	

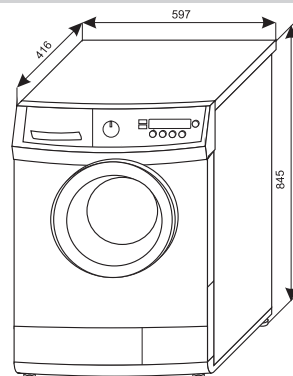

Badanie do etykiety zgodnie z PN-EN 60456 na standardowych programach prania tkanin bawełnianych:

- Bawełna 60°C przy pełnym załadowaniu
- Bawełna 60°C przy częściowym załadowaniu
- Bawełna 40°C przy częściowym załadowaniu

- średnie roczne zużycie wody wynosi 9007 l,
- średnie ważone zużycie energii elektrycznej wynosi 167 kWh/rok

Gwarancja

Świadczenia gwarancyjne wg karty gwarancyjnej

- Producent nie odpowiada za jakiegokolwiek szkody spowodowane nieprawidłowym postępowaniem z wyrobem.

Obsługa posprzedażna

W przypadku gdy zaistnieją jakiegokolwiek problemy związane z użytkowaniem sprzętu Amica to nasze CENTRUM SERWISOWE zapewni Państwu szybką i w pełni profesjonalną pomoc. Chcemy bowiem wszystkim, którzy zaufali marce Amica zagwarantować pełen komfort korzystania z naszego wyrobu.

Proszę z tabliczki znamionowej wpisać tutaj typ i nr fabryczny pralki

Typ.....

Nr fabryczny.....

Nowe CENTRUM SERWISOWE to:

- Szybka i profesjonalna pomoc
- Jeden ogólnopolski numer zgłoszeniowy
- Telefoniczne porady w zakresie eksploatacji wyrobu
- Terminowa i fachowa realizacja zleceń

Amica
Centrum Serwisowe
801 801 800

KARTA PRODUKTU

(Zgodnie z Rozporządzeniem Delegowanym Komisji (UE) nr 1061/2010 z dnia 28 września 2010 r. uzupełniającym dyrektywę Parlamentu Europejskiego i Rady 2010/30/UE w odniesieniu do etykiet efektywności energetycznej dla pralek dla gospodarstw domowych oraz Rozporządzeniem Komisji (UE) nr 1015/2010 z dnia 10 listopada 2010 r. w sprawie wykonania dyrektywy 2009/125/WE Parlamentu Europejskiego i Rady w odniesieniu do wymogów dotyczących ekoprojektu dla pralek dla gospodarstw domowych).

Nazwa dostawcy/znak towarowy	Amica Wronki S.A.
Typ	AWN510D
Pojemność znamionowa	5,0 kg
Klasa efektywności energetycznej ¹⁾²⁾	A+
Ważone roczne zużycie energii AE_c ³⁾	167 kWh/rok
Zużycie energii w cyklu dla standardowego programu prania tkanin bawełnianych:	
- w 60°C przy pełnym załadunku $E_{t,60}$	0,85 kWh
- w 60°C przy częściowym załadunku $E_{t,60/2}$	0,63 kWh
- w 40°C przy częściowym załadunku $E_{t,40/2}$	0,55 kWh
Zużycie energii w trybie wyłączenia P_o	0,2 W
Zużycie energii w trybie czuwania P_i	1 W
Ważone roczne zużycie wody AW_c ⁴⁾	9007 l
Zużycie wody w cyklu dla standardowego programu prania tkanin bawełnianych:	
- w 60°C przy pełnym załadunku $W_{t,60}$	43 l
- w 60°C przy częściowym załadunku $W_{t,60/2}$	40 l
- w 40°C przy częściowym załadunku $W_{t,40/2}$	40 l
Klasa efektywności wirowania ²⁾	C
Wilgotność resztkowa D	62 %
Maksymalna szybkość wirowania ²⁾	1000 obr / min
Czas trwania „standardowego programu prania tkanin bawełnianych w 60°C” przy pełnym załadunku	170 min.
Czas trwania „standardowego programu prania tkanin bawełnianych w 60°C” przy częściowym załadunku	150 min.
Czas trwania „standardowego programu prania tkanin bawełnianych w 40°C” przy częściowym załadunku	145 min.
Poziom hałasu:	
- podczas fazy prania	58 dB(A) re 1 pW
- podczas fazy wirowania	77 dB(A) re 1 pW
Sprzęt przeznaczony do zabudowy	Nie

¹⁾ Klasa efektywności energetycznej w skali od A+++ (bardziej efektywna) do D (mniej efektywna).

²⁾ W przypadku standardowego programu prania tkanin bawełnianych w 60°C i 40°C przy pełnym i częściowym załadunku.

³⁾ Szacowane ważone roczne zużycie energii na podstawie 220 standardowych cykli prania w przypadku programów prania tkanin bawełnianych w 60°C i 40°C przy pełnym i częściowym załadunku oraz zużycie w trybach niskiego zużycia energii. Rzeczywiste zużycie energii zależy od sposobu użytkowania urządzenia.

⁴⁾ Szacowane ważone roczne zużycie wody na podstawie 220 standardowych cykli prania w przypadku programów prania tkanin bawełnianych w 60°C i 40°C przy pełnym i częściowym załadunku. Rzeczywiste zużycie wody zależy od sposobu użytkowania urządzenia.





Amica Wronki S.A.

ul. Mickiewicza 52

64-510 Wronki

tel. 67 25 46 100

fax 67 25 40 320

www.amica.com.pl

Amica



Centrum Serwisowe

801 801 800