

# Amica

## AWX610D

---

# INSTRUKCJA OBSŁUGI

---

# PRALKI

*Pralkę należy uruchamiać dopiero po przeczytaniu instrukcji!*

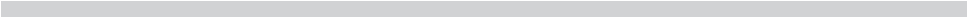

# SPIS TREŚCI

---

Podstawowe informacje.....	4
Wskazówki odnośnie bezpieczeństwa.....	5
Instalacja pralki.....	7
Oznaczenie symboli na etykietach odzieży.....	9
Opis pralki.....	9
Opis panelu sterowania.....	10
Opis użytkowania.....	14
Programy specjalne.....	15
Tabela programów.....	16
Rozwiązywanie problemów podczas eksploatacji.....	18
Konserwacja i czyszczenie.....	20
Praktyczne wskazówki odnośnie prania.....	21
Dane techniczne.....	24
Gwarancja i serwis.....	24
Karta produktu.....	25



To urządzenie jest oznaczone zgodnie z Dyrektywą Europejską **2002/96/WE** oraz polską Ustawą o zużyтым sprzęcie elektrycznym i elektronicznym symbolem przekreślonego kontenera na odpady.

Takie oznakowanie informuje, że sprzęt ten, po okresie jego użytkowania nie może być umieszczany łącznie z innymi odpadami pochodzącymi z gospodarstwa domowego.

Użytkownik jest zobowiązany do oddania go prowadzącym zbieranie zużytego sprzętu elektrycznego i elektronicznego. Prowadzący zbieranie, w tym lokalne punkty zbiórki, sklepy oraz gminne jednostki, tworzą odpowiedni system umożliwiający oddanie tego

sprzętu. Właściwe postępowanie ze zużyтым sprzętem elektrycznym i elektronicznym przyczynia się do uniknięcia szkodliwych dla zdrowia ludzi i środowiska naturalnego konsekwencji, wynikających z obecności składników niebezpiecznych oraz niewłaściwego składowania i przetwarzania takiego sprzętu.

# PODSTAWOWE INFORMACJE

## Szanowny Kliencie,

Od dziś pranie staje się prostsze niż kiedykolwiek. Pralka Amica to połączenie wyjątkowej łatwości obsługi i doskonałej efektywności. Po przeczytaniu instrukcji, obsługa pralki nie będzie problemem.

Pralka, która opuściła fabrykę była dokładnie sprawdzona przed zapakowaniem pod względem bezpieczeństwa i funkcjonalności na stanowiskach kontrolnych. Pozostałością z tej kontroli może być ewentualna wilgoć lub resztki wody w pralce.

Prosimy Państwa o uważną lekturę instrukcji obsługi przed uruchomieniem urządzenia.

Przestrzeżenie zawartych w niej wskazówek uchroni Państwa przed niewłaściwym użytkowaniem.

Instrukcję należy zachować i przechowywać tak, aby mieć ją zawsze pod ręką.

Należy dokładnie przestrzegać instrukcji obsługi w celu uniknięcia nieszczęśliwych wypadków.



Uwaga!

Pralka przeznaczona jest wyłącznie do użytku domowego i służy do prania materiałów tekstylnych i odzieży, przystosowanych do prania mechanicznego w kąpieli piorącej.

Przed podłączeniem pralki do gniazda sieciowego należy usunąć zabezpieczenia transportowe i wypoziomować pralkę.

Producent zastrzega sobie możliwość dokonywania zmian nie wpływających na działanie urządzenia.

### Użytkowanie

- Pralkę należy obsługiwać tylko po zapoznaniu się z niniejszą instrukcją.
- Nigdy nie używać pralki na wolnym powietrzu lub w pomieszczeniach, w których mogą wystąpić ujemne temperatury.
- Dzieci i osoby, które nie zapoznały się z instrukcją nie powinny używać pralki.

Uwaga! Temperatura poniżej 0°C może spowodować uszkodzenie pralki!

W przypadku przechowywania lub transportu pralki w ujemnych temperaturach, użytkowanie pralki można rozpocząć po 8-godzinnym okresie aklimatyzacji w pomieszczeniu o temperaturze dodatniej.

### Oświadczenie producenta

Producent deklaruje niniejszym, że wyrób ten spełnia zasadnicze wymagania wymienionych poniżej dyrektyw europejskich:

- dyrektywy niskonapięciowej **2006/95/WE**,
- dyrektywy kompatybilności elektromagnetycznej **2004/108/WE**,
- dyrektywy ekoprojektowania **2009/125/WE**,

i dlatego wyrób został oznakowany  oraz została wystawiona dla niego deklaracja zgodności udostępniana organom nadzorującym rynek.

## WSKAZÓWKI ODNOŚNIE BEZPIECZEŃSTWA

---

**Jeżeli przewód zasilający nieodłączalny ulegnie uszkodzeniu, to powinien on być wymieniony u wytwórcy lub w specjalistycznym zakładzie naprawczym albo przez wykwalifikowaną osobę w celu uniknięcia zagrożenia.**

- Środki piorące Stosować tylko środki piorące i uszlachetniające przeznaczone do pralek automatycznych - szczególnie na programie RĘCZNIKI 95°C. Do prania nie wolno stosować żadnych środków zawierających rozpuszczalniki, ponieważ pewne części pralki mogą zostać uszkodzone lub mogą się wydzielać gazy trujące. Istnieje także niebezpieczeństwo zapłonu i wybuchu.
- Załadunek prania Nie dopuszczać do przedostania się niepożądanych przedmiotów do wnętrza urządzenia. Bezwzględnie opróżnić kieszenie odzieży, zapinać guziki i zamki błyskawiczne. Małe, luźne przedmioty umieszczać w torbie do prania lub w powłoczce na poduszkę gdyż mogą one ulec zniszczeniu lub uszkodzić bęben i zbiornik wewnętrzny. Nie przekraczać ilości zalecanego załadunku odzieży do bębna pralki.

- Panel sterowania



Chroń panel sterowania przed zalaniem wodą.

Nie kładź wypranej odzieży na pralce!

- Transport Przed rozpoczęciem prac związanych z transportem należy odłączyć pralkę od sieci elektrycznej. Do transportu pralkę należy bezwzględnie zablokować (założyć zabezpieczenie transportowe). Patrz rozdział INSTALACJA PRALKI str. 6. Pralkę transportować w pozycji pionowej.
- Tabliczka znamionowa Tabliczka znamionowa z podstawowymi danymi pralki znajduje się w górnej, tylnej części obudowy.

### **Sprawdzenie stabilności**

Po ustawieniu i wypoziomowaniu pralki bezwzględnie należy sprawdzić czy pralka stoi stabilnie na wszystkich czterech nóżkach.

Sprawdzenie polega na dociśnięciu każdego narożnika pralki i kontroli czy pralka się nie porusza. Prawidłowe ustawienie i wypoziomowanie pralki jest warunkiem bezpiecznej, długotrwałej i bezawaryjnej pracy.



**Uwaga!** Przed włączeniem odczekaj 3 godziny, wypoziomuj i odblokuj pralkę.



**Uwaga!** Nieprawidłowe wypoziomowanie a w szczególności brak stabilności pralki może być przyczyną przesuwania się jej podczas eksploatacji.

Niniejszy sprzęt nie jest przeznaczony do użytkowania przez osoby (w tym dzieci) o ograniczonej zdolności fizycznej, czuciowej lub psychicznej, lub osoby o braku doświadczenia lub znajomości sprzętu, chyba że odbywa się to pod nadzorem lub zgodnie z instrukcją użytkowania sprzętu, przekazanej przez osoby odpowiadające za ich bezpieczeństwo.

Należy zwracać uwagę na dzieci, aby nie bawiły się sprzętem.

### **Wycofanie z eksploatacji**

Zużytą pralkę należy dla bezpieczeństwa uczynić niezdatną do użytkowania.

Najpierw wyciągnąć wtyczkę z gniazdka, a następnie odciąć kabel zasilający.

Przy złomowaniu należy postępować wg lokalnych przepisów dotyczących pozbywania się odpadów i śmieci.

## INSTALACJA PRAŁKI

### I. Usuwanie zabezpieczeń transportowych (zabezpieczenia należy zachować do wykorzystania, np. przy przeprowadzce).

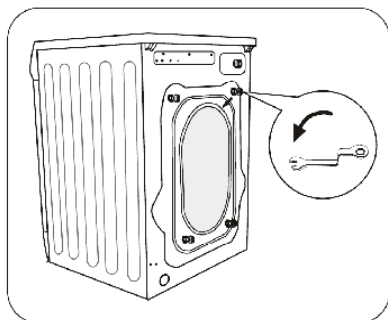

- Odkręcić kluczem 4 śruby blokad
- Wyjąć z gniazd gumowo-plastikowe wsporniki transportowe wraz z podkładkami i śrubami.

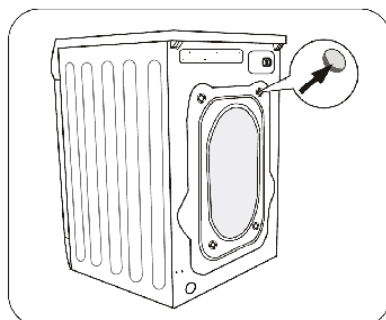

- Zaślepić otwory zaślepkami, które znajdują się w woreczku z akcesoriami.



Przed uruchomieniem pralki należy bezwzględnie usunąć zabezpieczenia!

### II. Ustawienie i wypoziomowanie pralki



- Nie ustawiać pralki na dywanie!
- Powierzchnia podłogi nie powinna być ani wklęsła ani pochyła!
- Należy zwrócić uwagę na kształt powierzchni podłogi, aby cały ciężar pralki spoczywał na nóżkach (a nie na korpusie)!

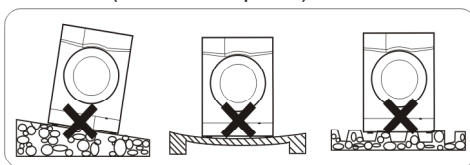

- Pralkę postawić na twardym, równym podłożu.
- Poluzować plastikową podkładkę (2)
- Wypoziomować przez kręcenie nóżkami, nakrętkami (1)
- Zablokować podkładkami (2)



Po ustawieniu i wypoziomowaniu pralki należy sprawdzić jej stabilność przez dociśnięcie każdego narożnika pralki i sprawdzenie czy pralka się nie porusza!

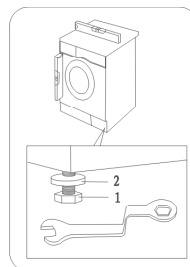

## INSTALACJA PRALKI

### III. Podłączenie wody

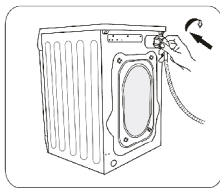
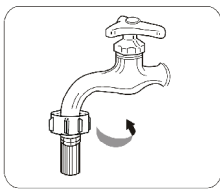
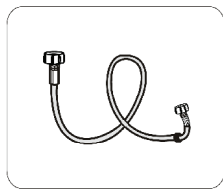

Należy używać nowych kompletnych węży dostarczonych wraz ze sprzętem. Używanych węży nie należy ponownie stosować.

Wąż zasilający z uszczelkami znajduje się w bębnie pralki.



Ciśnienie wody min. 0,03 MPa (0,3 bar), max. 1 MPa (10 bar).

Pralkę należy zasilac zimną wodą.

- po podłączeniu należy sprawdzić, czy wąż nie jest poskręcany,
- po podłączeniu węża i zaworu sprawdzić ich szczelność,
- sprawdzać regularnie stan węża zasilającego.

### IV. Odływ wody

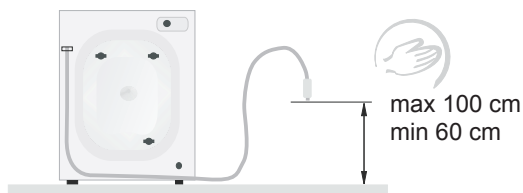

Wąż spustowy znajduje się z tyłu pralki. Wąż spustowy należy zabezpieczyć tak, aby nie przemieszczał się podczas pracy pralki (zastosować kolanko- jak poniżej). Nie wkładać węża w rurę spustową za głęboko!

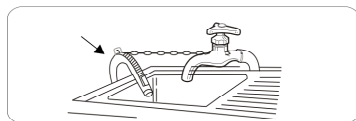

### V. Podłączenie zasilania elektrycznego

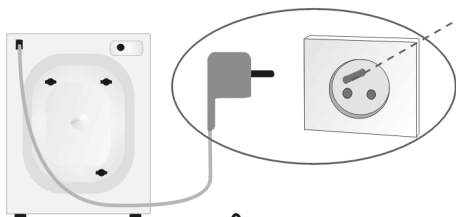

- Podłączenie pralki do sieci (gniazdo w instalacji elektrycznej) powinno być w widocznym i dostępnym miejscu!
- Pralkę podłączyć tylko do prawidłowo zainstalowanego gniazda elektrycznego wyposażonego w bolec zerujący!
- Nie podłączać przez przedłużacz!
- W przypadku uszkodzenia przewodu zasilającego wymiany musi dokonać autoryzowany serwis.
- Instalacja elektryczna, do której będzie podłączona pralka powinna być zabezpieczona bezpiecznikiem 10 A.

## OZNACZENIE SYMBOLI NA ETYKIETACH ODZIEŻY

### I. Pranie

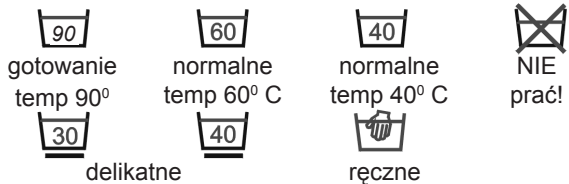

### II. Czyszczenie chemiczne



### III. Suszarka bębnowa



### IV. Prasowanie



Wybierając program prania należy zwracać uwagę na symbole zawarte na etykietach odzieży.

## OPIS PRALKI

Szuflada detergentów

Panel sterowania

Bęben pralki

Uchwyt okna

Pokrywa filtra pompy



## OPIS PANELU STEROWANIA

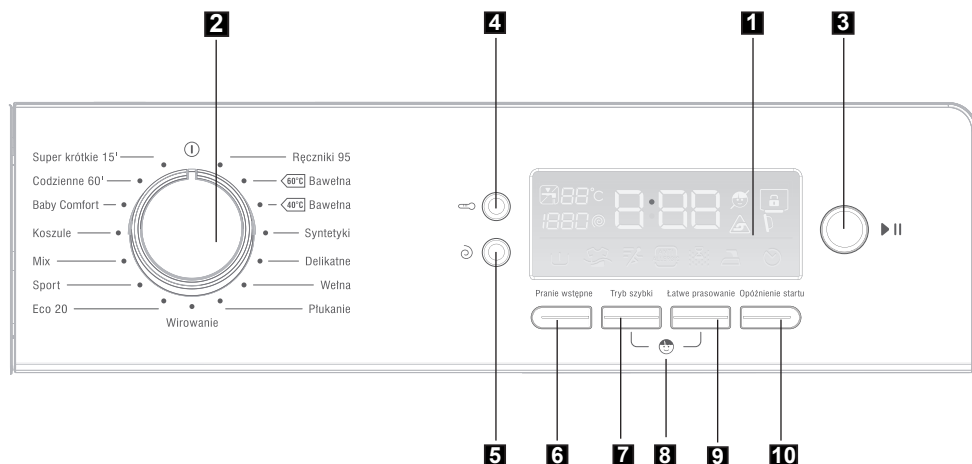

1. Wyświetlacz
2. Pokrętko programatora
3. Przycisk **Start / Pauza**
4. Przycisk **Temperatura**
5. Przycisk **Prędkość Wirowania**
6. Przycisk funkcji **Pranie Wstępne**
7. Przycisk funkcji **Tryb Szybki**
8. Blokada przed dziećmi
9. Przycisk funkcji **Łatwe Prasowanie**
10. Przycisk **Opóźnienie Startu**

## 1. Wyświetlacz

- Na wyświetlaczu wyświetlane są temperatura prania, obroty wirowania, czas pozostały do końca prania, wybrane funkcje dodatkowe oraz informacja o zablokowanych/otwartych drzwiach.

- Orientacyjny czas do końca prania:

Wyświetlany na zegarze czas jest wyłącznie prognozą i może odbiegać od rzeczywistego czasu prania, w zależności od temperatury i ciśnienia wody, wielkości wsadu, ilości dozowanego proszku itp. Czas jest automatycznie aktualizowany w trakcie prania, dopuszczalne są jego chwilowe zatrzymania oraz przeskok.

- Symbol  **Pranie wstępne** jest wyświetlany symbolizując wybór tej funkcji.



- Symbol  **Stop z wodą** jest wyświetlany symbolizując wybór tej funkcji.

- Symbol  **Tryb szybki** jest wyświetlany symbolizując wybór tej funkcji.

- Symbol  jest wyświetlany symbolizując wybór tej funkcji.

- Symbol  **Łatwe prasowanie** jest wyświetlany symbolizując wybór tej funkcji.

- Symbol  **Opóźnienie startu** jest wyświetlany symbolizując wybór programu wraz z czasem opóźnienia prania (określa w godzinach czas po którym uruchamiany zostanie program).

- Symbol  jest wyświetlany symbolizując zamknięcie i zablokowanie drzwi. Otwarcie drzwi jest możliwe wyłącznie jeśli jest wyświetlony symbol 

**Autowygaszanie:** funkcja jest aktywna po praniu. W trakcie i przed praniem wyświetlacz jest zawsze włączony. Po około 2 minutach od zakończenia prania pralka przechodzi w tryb zmniejszonego zużycia energii. Podświetlenie wyświetlacza zostanie wygaszone.

### 2. **Pokrętko programatora**

Użytkownik może wybrać odpowiedni program prania, w zależności od zabrudzenia, rodzaju i ilości wsadu, co zapewnia lepsze efekty i skuteczniejsze pranie. Po uruchomieniu programu, przestawienie pokrętki w inną pozycję (za wyjątkiem ) nie skutkuje zmianą paramterów zadanego wcześniej programu.

### 3. **Przycisk Start/Pauza**

Przycisk **Start/Pauza** służy do rozpoczynania i przerywania pracy pralki.

Podczas pracy pralki wyświetlany jest czas do zakończenia programu oraz mrugają dwie kropki na wyświetlaczu.

W trybie **Pauza** kropki na wyświetlaczu świecą cały czas, natomiast mruga czas pozostały do końca programu.

Funkcja **Pauza** może być wykorzystana do namaczania prania.

Po uruchomieniu wybranego programu należy odczekać ok. 10 minut, a następnie nacisnąć przycisk **Start/Pauza**. Po upływie żądanego czasu namaczania należy ponownie nacisnąć przycisk **Start/Pauza**, a pralka będzie kontynuować program. Namaczanie pozwala poprawić efekt prania w przypadku silnie zabrudzonej odzieży.

Funkcja **Pauza** może być również wykorzystana do dodania odzieży do pralki podczas prania. Żeby dodać odzież podczas trwania programu prania należy nacisnąć przycisk **Start/Pauza**. Po chwili, jeśli okaże się że symbol drzwi na wyświetlaczu zamyka i otwiera się oznacza to, że drzwi po zwolnieniu blokady będzie można otworzyć. Wtedy kiedy pojawi się symbol  można otworzyć drzwi i dodać odzież. Po dodaniu odzieży należy zamknąć okno i ponownie nacisnąć przycisk **Start/Pauza**, pralka będzie kontynuować program.

**Uwaga:** Jeśli po naciśnięciu przycisku **Start/Pauza** świeci się symbol , czas na wyświetlaczu mruga oznacza to, że na tym etapie prania nie jest możliwe otwarcie okna i dołożenie odzieży.

### 4. **Przycisk Temperatura**

Przycisk ten umożliwia ustawienie temperatury prania. Naciskanie przycisku powoduje wyświetlenie dostępnych dla danego programu nastaw temperatury wody lub opcji prania w zimnej wodzie (bez podgrzewania). W zależności od wybranego programu na wyświetlaczu pojawiają się następujące temperatury - - °C (zimna woda) - 30°C - 40°C - 50°C - 60°C - 70°C - 80°C - 90°C - 95°C

### 5. **Przycisk Prędkości wirowania**

Przycisk ten służy do ustawiania prędkości wirowania w czasie odprowadzania wody z pralki. Aby zmienić nastawę należy nacisnąć przycisk. W zależności od wybranego programu wyświetlacz wskazuje następujące wartości: - - (wyłączenie wirowania) - -  (stop z wodą) - 400 - 600 - 800 - 1000.

**Uwaga:** Po wybraniu funkcji stop z wodą pralka po ostatnim płukaniu nie odwirowuje i pozostawia pranie w wodzie. Należy wtedy nacisnąć **Start/Pauza** - pralka odpompuje wodę bez wirowania.

### 6. Przycisk funkcji **Pranie wstępne**

Funkcja **Pranie wstępne** nie jest dostępna dla wszystkich programów prania (patrz tabela programów).

Funkcja **Pranie wstępne** powoduje wydłużenie czasu prania o ok. 20 min minut. Polega na wykonaniu dodatkowego prania przed praniem głównym. Dzięki włączeniu funkcji **Pranie wstępne** uzyskujemy bardzo dobre efekty prania bez konieczności wcześniejszego namaczania odzieży. Włączenie tej funkcji jest zalecane przy praniu odzieży mocno zabrudzonej.

**Uwaga!** przed załączeniem funkcji **Pranie wstępne** należy wsypać detergent do komory na środki piorące oznaczonej symbolem "I"

### 7. Przycisk funkcji **Tryb szybki**

Funkcja **Tryb szybki** skraca całkowity czas prania zaoszczędzając jednocześnie zużycie energii oraz zmniejszając zużycie wody.

Włączenie tej funkcji jest zalecane szczególnie przy praniu odzieży słabo zabrudzonej.

**Uwaga:** Funkcja Tryb szybki nie jest dostępna dla wszystkich programów prania (patrz tabela programów).

**Uwaga:** W przypadku wykrycia podczas prania połowy lub mniej niż połowy ładunku na wyświetlaczu automatycznie zaświeci się symbol .

### 8. **Blokada przed dziećmi**

Funkcja ta blokuje przyciski funkcyjne zapobiegając zmianie ustawień lub przerwaniu pracy pralki przez dzieci. Funkcję uruchamiamy w czasie trwania cyklu, poprzez jednoczesne wciśnięcie i przytrzymanie przycisków **7** (**Tryb szybki**) oraz **9** (**Łatwe prasowanie**) przez ok. 3 sekundy (na wyświetlaczu pojawi się powyższy symbol). Aby wyłączyć tę funkcję, należy ponownie przytrzymać te same przyciski przez ok. 5 sekund.

**Uwaga:** Wyłączenie pralki oraz odłączenie od źródła zasilania nie deaktywuje blokady, blokadę automatycznie deaktywuje zakończenie programu.

**Uwaga:** Naciśnięcie dowolnego przycisku przy aktywnej blokadzie przed dziećmi spowoduje, że symbol  będzie migał.

### 9. Przycisk funkcji **Łatwe prasowanie**

Funkcja łatwe prasowanie zmniejsza zagniecenia pranej odzieży. Pralka dodatkowo po zakończeniu prania obraca bębnem powodując mniejsze zagniecenia.

### 10. Przycisk funkcji **Opóźnienia startu**

Przycisk ten służy do ustawienia opóźnienia startu prania. Dostępne są nastawy w zakresie 0,5-23 godzin. Naciśnij i przytrzymaj przycisk aby ustawić czas, po upływie którego rozpoczęte zostanie pranie.

**Uwaga!** Jeżeli w czasie odliczania czasu opóźnienia wystąpi przerwa w dopływie prądu, funkcja opóźnienia podejmie ponownie odliczanie bezpośrednio po przywróceniu zasilania.

### **I. Wybór programu**



1. Ustawić pokrętko programatora zgodnie z żądanym programem (patrz tabela w dalszej części instrukcji).
2. W celu dostosowania programu do indywidualnych potrzeb można zmienić nastawę temperatury, prędkość wirowania lub załączyć dostępne funkcje dodatkowe.
3. Naciśnąć przycisk [Start/Pauza]. Program uruchomi się po załączeniu blokady (po ok. 6 sek.).

### **II. Nastawa opóźnienia startu prania**



Funkcji opóźnionego startu można użyć, gdy np. korzysta się z ulgowej taryfy opłat za energię elektryczną.

Procedura:

1. Zamknij okno pralki.
2. Ustaw pokrętko programatora na wybranym programie (patrz tabela w dalszej części instrukcji).
3. Zależnie od potrzeb wybierz funkcje dodatkowe lub zmień parametry prania.
4. Naciśnij przycisk Opóźnienia startu .
5. Wybierz nastawę czasu w zakresie od 0,5 do 23 godzin. Na wyświetlaczu pojawi się od 0,5h do 23h.
6. Naciśnij przycisk [Start/Pauza]. Pralka przechodzi w tryb oczekiwania. Pranie zostanie automatycznie rozpoczęte po upływie czasu opóźnienia.

**Uwaga:** Jeśli dokonano nastawy opóźnienia startu prania to na wyświetlaczu wyświetlona zostanie nastawa czasu w godzinach oraz symbole  oraz . Po upływie czasu opóźnienia startu prania na wyświetlaczu pojawi się pozostały czas do końca prania oraz , pralka uruchomi program.

### **III. Zakończenie prania**

1. Po zakończeniu prania na wyświetlaczu pojawi się napis End oraz symbol .
2. Zakręcić zawór wody.
3. Ustawić pokrętko programatora w położeniu .
4. Odłączyć pralkę z sieci elektrycznej.
5. Otworzyć okno pralki i wyjąć pranie.

### **IV. Kasowanie i zmiana programu**

Aby przerwać program należy ustawić pokrętko programatora w pozycji  na kilka sekund. Następnie należy ponownie wybrać żądany program prania.

**Uwaga:** Po skasowaniu programu a następnie przekręceniu pokrętła na dowolną pozycję (w przypadku gdy w bębnie znajduje się woda) pralka automatycznie włączy odpompowanie. Następnie należy ponownie wybrać żądany program prania.

### ***I. Program antyalergiczny Baby comfort***





Program **Baby comfort**, w którym automatycznie zostaje aktywowana funkcja antyalergiczna jest szczególnie polecany dla prania odzieży dziecięcej oraz dla osób o wrażliwej skórze. W programie tym wykonywane jest jedno dodatkowe płukanie odzieży. Ponadto woda w każdym z płukań jest podgrzewana do 30°C.

**Uwaga:** Funkcja antyalergiczna dostępna jest tylko w programie Baby comfort.

### ***II. Program Koszule***

Program ze specjalnym algorytmem prania szczególnie dla prania koszul / bluzek.

# TABELA PROGRAMÓW

Nazwa programu	Temp. max. °C	Max. prędkość wirowania [obr./min.]	Max. załadunek [kg]	Dostępne funkcje dodatkowe		
				Pranie wstępne	Tryb szybki	Łatwe prasowanie
Ręczniki 95	95	1000	6	Opcja	Opcja	Opcja
Bawełna  *	60	1000	6	Opcja	Opcja	Opcja
Bawełna  *	40	1000	6	Opcja	Opcja	Opcja
Syntetyki	60	800	3	Opcja	Opcja	Opcja
Delikatne	30	600	2	-	-	-
Wełna	40	600	2	-	-	-
Płukanie	-	1000	6	-	-	Opcja
Wirowanie	-	1000	6	-	-	Opcja
Eco 20	20	1000	3	-	-	Opcja
Sport	30	800	3	Opcja	Opcja	Opcja
Mix	30	800	3	-	-	Opcja
Koszule	60	600	3	Opcja	Opcja	Opcja
Baby comfort	50	800	3	Opcja	-	Opcja
Codzienne 60'	60	1000	2	-	Opcja	Opcja
Super krótkie 15'	30	800	2	-	Zawsze aktywne	Opcja

\* - standardowe programy prania tkanin bawełnianych w 60 °C i 40 °C.

Są to programy odpowiednie do prania tkanin bawełnianych normalnie zabrudzonych. Są jednocześnie najbardziej efektywnymi programami pod względem łącznego zużycia energii i wody do prania tego rodzaju tkanin.

**Uwaga:** Rzeczywista temperatura wody może się różnić od zadeklarowanej temperatury cyklu.

- Zastosować detergent lub środek do zmiękczenia, jeśli konieczne,
- Wymagany detergent, bez którego pranie będzie nieskuteczne
- x Niemożliwe zastosowanie detergentu lub środka do zmiękczenia.

Szufłada detergentów			Czas [h:min]	Zużycie energii (kWh)	Zużycie wody (l)	Ilość płukań	Zalecenia dotyczące rodzaju wsadu
I Pranie wstępne	II Pranie zasadnicze	 Środek zmiękczający					
<input type="radio"/>	<input checked="" type="radio"/>	<input type="radio"/>	3:02	2,35	78	3	Mocno lub średnio zabrudzona odzież z bawełny oraz bielizna dziecięca wymagająca gotowania.
<input type="radio"/>	<input checked="" type="radio"/>	<input type="radio"/>	3:20	1,02	47	2	Średnio lub mocno zabrudzona odzież z bawełny, bielizna pościelowa, obrusy, bielizna, ręczniki, tkaniny lniane.
<input type="radio"/>	<input checked="" type="radio"/>	<input type="radio"/>	3:10	0,72	50	2	Średnio zabrudzona odzież z bawełny lub lnu.
<input type="radio"/>	<input checked="" type="radio"/>	<input type="radio"/>	1:35	0,83	45	2	Pranie lekko lub średnio zabrudzonej delikatnej odzieży syntetycznej lub wykonanej z mieszanek syntetyczno-bawełnianych.
X	<input checked="" type="radio"/>	<input type="radio"/>	1:30	0,65	55	3	Barczo delikatne tkaniny.
X	<input checked="" type="radio"/>	<input type="radio"/>	1:16	0,36	53	3	<b>Uwaga:</b> Nie prać odzieży wełnianej, która na etykiecie posiada symbole zakazujące prania w pralce.
X	X	<input type="radio"/>	0:36	0,12	40	3	Program służy do płukania z dodatkiem środków uszlachetniających np. antyelektrostatycznych, zmiękczających). Dla tkanin bardzo delikatnych należy zredukować obroty.
X	X	X	0:15	0,09	*	*	Odwirowanie prania np. po praniu ręcznym.
X	<input checked="" type="radio"/>	<input type="radio"/>	1:38	0,15	32,4	2	Lekko zabrudzona, przepocona odzież z bawełny lub tkanin lnianych. Pranie w temp. 20°C
<input type="radio"/>	<input checked="" type="radio"/>	<input type="radio"/>	1:19	0,31	35	2	Odzież sportowa.
X	<input checked="" type="radio"/>	<input type="radio"/>	1:27	0,3	34	2	Lekko i średnio zabrudzona odzież bawełniana i syntetyczna.
<input type="radio"/>	<input checked="" type="radio"/>	<input type="radio"/>	1:46	0,82	38	2	Średnio zabrudzone bawełniane i syntetyczne koszule.
<input type="radio"/>	<input checked="" type="radio"/>	<input type="radio"/>	1:57	0,57	45	3	Odzież dziecięca.
X	<input checked="" type="radio"/>	<input type="radio"/>	1:00	0,86	35	1	Mocno lub średnio zabrudzona odzież z bawełny i tkanin lnianych prana w temp. 60°C w ciągu 1h.
X	<input checked="" type="radio"/>	<input type="radio"/>	0:15	0,16	32	1	Lekko zabrudzona, przepocona odzież z bawełny, tkanin lnianych. <b>Uwaga:</b> Ze względu na bardzo krótki czas prania wymagana jest mniejsza ilość detergentu w porównaniu do innych programów. Okno pralki można otworzyć ok. 2 minuty po ukończeniu cyklu (okres 2 minut jest wliczany do czasu trwania programu).

**UWAGA:** Wyświetlany na zegarze czas jest wyłącznie prognozą i może odbiegać od rzeczywistego czasu prania, w zależności od temperatury, ciśnienia wody, wilekości wsadu itp. Czas jest automatycznie aktualizowany w trakcie prania, dopuszczalne są jego chwilowe zatrzymania oraz przeskokki.





## ROZWIĄZYWANIE PROBLEMÓW PODCZAS EKSPLOATACJI

Problem	Prawdopodobna przyczyna / Rozwiązanie
<b>Pralka nie działa</b>	<ul style="list-style-type: none"> <li>- Odkręcić kran</li> <li>- Wyczyścić sitko na węży doprowadzającym</li> <li>- Zamknąć drzwiczki pralki</li> <li>- Nacisnąć przycisk [Start/Pauza]</li> </ul>
<b>Wycieki wody</b>	<ul style="list-style-type: none"> <li>- Podłączyć prawidłowo przewód dopływu wody.</li> </ul>
<b>Nieodwirowany wsad w pralce</b>	<ul style="list-style-type: none"> <li>- Ponownie równomiernie załadować wsad w bębnie, oczyścić filtr pompy.</li> </ul>
<b>Nieprzyjemny zapach w bębnie pralki</b>	<ul style="list-style-type: none"> <li>- Uruchomić cykl o wysokiej temperaturze, bez wsadu, z detergentem.</li> </ul>
<b>Brak wody w bębnie</b>	<ul style="list-style-type: none"> <li>- Na wyświetlaczu błąd wody , odkręcić kran z wodą zasilającą.</li> </ul>
<b>Woda pozostająca w komorze środka zmiękczającego</b>	<ul style="list-style-type: none"> <li>- Należy docisnąć „grzybek”, który znajduje się w komorze środkowej.</li> </ul>
<b>Pranie źle wypłukane</b>	<ul style="list-style-type: none"> <li>- Prawidłowo dozować środki piorące, w zależności od zabrudzeń i twardości wody (patrz zalecenia na opakowaniu środka piorącego)</li> <li>- Wyczyścić filtr pompy</li> </ul>
<b>Pralka nie napełnia się wodą</b>	<ul style="list-style-type: none"> <li>- Odkręcić zawór wody</li> <li>- Sprawdzić nastawę programu</li> <li>- Sprawdzić ciśnienie wody</li> <li>- Podłączyć ponownie przewód dopływu wody</li> <li>- Zamknąć drzwiczki pralki</li> <li>- Sprawdzić czy przewód dopływu wody nie jest zagięty lub zablokowany</li> </ul>
<b>Jednoczesny dopływ i odpływ wody.</b>	<ul style="list-style-type: none"> <li>- Sprawdzić czy koniec węża odpływu znajduje się powyżej poziomu wody w pralce (wąż powinien być na wysokości w przedziale od 0,6 m -1 m.</li> </ul>
<b>Nieprawidłowy odpływ wody</b>	<ul style="list-style-type: none"> <li>- Sprawdzić filtr pompy</li> <li>- Sprawdzić przewód odpływu</li> <li>- Sprawdzić wysokość węża odpływu, która powinna być na wysokości 0,6 -1 m od podłogi</li> </ul>
<b>Wibracje pralki</b>	<ul style="list-style-type: none"> <li>- Sprawdzić, czy zostały usunięte zabezpieczenia transportowe</li> <li>- Wypoziomować pralkę</li> <li>- Zablokować nóżki (dokręcić nakrętki)</li> </ul>
<b>Piana z pojemnika detergentów</b>	<ul style="list-style-type: none"> <li>- Zmniejszyć dawkę stosowanego detergentu</li> <li>- Sprawdzić twardość wody oraz ilość użytego detergentu jak również rodzaj detergentu zastosowanego w bębnie pralki</li> </ul>
<b>Przerwanie pracy pralki przed zakończeniem programu</b>	<ul style="list-style-type: none"> <li>- Sprawdzić zasilanie elektryczne, dopływ i odpływ wody.</li> </ul>
<b>Hałas spowodowany pracą pompy odpływu po usunięciu wody</b>	<ul style="list-style-type: none"> <li>- Woda została usunięta z bębna, ale pozostała nieznaczna ilość wody w pompce i przewodzie odpływu. Ciągła praca pompki odpływu powoduje zasysanie powietrza oraz charakterystyczny hałas, który nie oznacza żadnej nieprawidłowości.</li> </ul>
<b>Krótkie przerwy pracy podczas cyklu prania</b>	<ul style="list-style-type: none"> <li>- W pralce jest automatycznie uzupełniana ilość wody</li> <li>- Przerwa spowodowana usuwaniem nadmiernej piany</li> </ul>

## Wyświetlanie kodów błędów pralki

Pralka posiada system alarmowy, który przy pomocy „KODÓW” wyświetlanych na wyświetlaczu, pomaga w razie wystąpienia drobnych problemów związanych z nieprawidłową eksploatacją, zlokalizować i ustalić ich przyczynę.

Wykrycie błędu sygnalizuje pojawienie się symboli:

Wskazanie wyświetlacza	Przyczyna	Rozwiązanie
	Niskie ciśnienie, brak wody w pralce.	Odkręcić zawór wody, sprawdzić wąż dopływu wody oraz sprawdzić filtr, sprawdzić ciśnienie wody.
	Nieprawidłowy odpływ wody	Sprawdzić pompkę, drożność węża odpływowego oraz filtr.
	Niezamknięte drzwiczki	Sprawdzić czy zamknięte są drzwiczki; sprawdzić czy odzież nie jest przytrzaśnięta drzwiczkami.
	Inne	Spróbować uruchomić ponownie lub skontaktować się z CENTRUM SERWISOWYM <b>tel. 801 801 800</b> .

## KONSERWACJA I CZYSZCZENIE



Do czyszczenia obudowy i części plastikowych wyrobu nigdy nie używać rozpuszczalników oraz ostrych, ściernych środków czyszczących (np. proszków czy mleczek do czyszczenia)! Stosować tylko delikatne środki myjące w płynie oraz miękkie szmatki. Nie używać gąbek.

### I. Czyszczenie filtra pompy

**Filtr pompy czyścić co około 20 prań. Zaniedbanie czyszczenia filtra powoduje trudności z odprowadzeniem wody z pralki!**



- Odłączyć pralkę z sieci elektrycznej,
- Zakręcić zawór wody,
- Za pomocą ręki bądź wkrętaka płaskiego otworzyć pokrywę filtra.



- Odkręcić filtr,



- Wyjąć i oczyścić filtr.



**Uwaga! Nie wszystkie modele pralek posiadają wężyk odpływowy przy filtrze.**



**Ponowny montaż filtra - kolejność odwrotna.**

### II. Oczyszczanie zaworu dopływu wody



- Odkręcić wąż dopływu wody,
- Chwycić szczypcami za trzpień siateczki filtra,
- Wyjąć i oczyścić filtr (za pomocą pędzelka).



**Ponowny montaż filtra - kolejność odwrotna.**

### III. Czyszczenie szuflady detergentów - należy czyścić co najmniej raz na miesiąc.



- Wyciągnąć pojemnik (nacisnąć jednocześnie ogranicznik wysuwu).



- Oczyszczyć pod bieżącą wodą (ewentualnie szczotką lub kawałkiem tkaniny).



- Wsunąć pojemnik

## PRAKTYCZNE WSKAZÓWKI ODNOŚNIE PRANIA



- I. Środki piorące i uszlachetniające ➤ **Zalecane jest stosowanie środków piorących ogólnego przeznaczenia w proszku lub w płynie dla pełnego zakresu temperatur zgodnie z zaleceniami producenta detergentu podanymi na opakowaniu.**



### Środki piorące

- Środek piorący wsypywać do komory pojemnika oznaczonej symbolem .
- Środek piorący do prania wstępnego wsypywać do komory pojemnika oznaczonej symbolem .

### Płynne środki piorące

- Zamontować dostarczoną płytkę w komorze  (rys. poniżej).
- Płynny środek piorący wlać do komory pojemnika oznaczonej .



### Środki zmiękczające dodawane do płukania

- Środek zmiękczający wlewać do środkowej komory pojemnika oznaczonej symbolem .
- Nie przekraczać oznaczonego na komorze pojemnika poziomu maksymalnego. Środek zostanie pobrany do ostatniego płukania.

- II. Pierwsze pranie ➤ **Przed pierwszym praniem należy wykonać jeden cykl o wysokiej temperaturze bez wsadu zgodnie z poniższą procedurą:**

- Podłączyć pralkę do zasilania
- Odkręcić zawór wody
- Nastawić pokrętkę programatora na pranie o wysokiej temperaturze
- Dodać odpowiedni detergent i nacisnąć przycisk [Start/Pauza].

- III. Zabrudzenia ➤ **Uporczywe plamy**  
Przed praniem bieliznę potraktować dodatkowo odplamiaczem zgodnie z instrukcją stosowania

### Silne zabrudzenia:

- Jednorazowo prać mniejsze ilości bielizny
- Dodawać więcej środka piorącego
- Po praniu silnie zabrudzonej odzieży ( np. odzieży roboczej ) lub odzieży, która traci włókna zaleca się w celu przepłukania pralki uruchomienie programu prania o temp. 60°C bez wsadu np.

### BAWEŁNA lub SYNTETYKI.

### Niewielkie zabrudzenia:

- Patrz pkt. "Oszczędzanie".

## PRAKTYCZNE WSKAZÓWKI ODNOŚNIE PRANIA

- IV. Oszczędzanie ➤ Ograniczenie zużycia energii i wody  
Małe ilości bielizny z niewielkimi zabrudzeniami należy prać stosując odpowiedni program prania np. **SUPER KRÓTKIE**. Dodatkowo pralka posiada system wykrywania mniejszej ilości załadunku. Na programach: Ręczniki, Bawełna w przypadku małego załadunku pralka zredukuje zużycie wody i energii oraz skróci czas prania.
- V. Twardość wody ➤ Woda twarda powoduje odkładanie się kamienia. Informacje o twardości wody można uzyskać w najbliższej Stacji Wodociągowej. Zaleca się stosowanie środków zmiękczających wodę do każdego prania.
- VI. Zanik napięcia (pamięć programu) ➤ Wyłączenie pralki z sieci lub zanik napięcia nie powodują kasowania programu. Program jest zapamiętywany i będzie kontynuowany po ponownym pojawieniu się napięcia. Podczas braku zasilania nie należy otwierać drzwi pralki.
- VII. Załadunek ➤ Maksymalna pojemność bębna: 6 kg  
Załadunek odzieży do bębna pralki zgodnie z poniższymi zaleceniami:
- bawełna, ręczniki - max pełen bęben (nie wciskać odzieży do bębna na siłę gdyż spowoduje to pogorszenie jakości prania!)
  - syntetyki - max 1/2 bębna
  - wełna, jedwab, tkaniny delikatne - max ok. 1/3 bębna
- Uwaga!** Nie przeładowywać pralki! Przeładowanie pralki może być przyczyną uszkodzeń pranej odzieży!  
**Maksymalną ilość załadunku w zależności od programu przedstawia tabela programów.**
- VIII. Kontrola rozłożenia wsadu ➤ W sterowniku elektronicznym pralki zawarty jest układ kontroli wyważenia. Przed wykonaniem wirowania układ sprawdza rozmieszczenie odzieży w bębnie. W wypadku wykrycia zbyt dużego niewyważenia układ kilkakrotnie próbuje zmienić ułożenie odzieży w palce. Czasami próby te nie wystarczą do odpowiedniego rozmieszczenia odzieży (w przypadku frotowych szlafroków pranych wraz z innymi typami odzieży, prześcieradeł, które skrzyły się w kulę zamykając w sobie inne przedmioty). Układ może wtedy zareagować na dwa sposoby:
- zaakceptować nierównomierne rozmieszczenie odzieży, ale zmniejszyć prędkość wirowania,
  - stwierdzić, że odzież jest rozmieszczona zbyt nierównomiernie i nie zezwolić na wirowanie.
- W obu przypadkach po zakończeniu prania, należy otworzyć drzwi pralki, ułożyć ręcznie pranie, zamknąć drzwi i wybrać ponownie program wirowanie.

## PRAKTYCZNE WSKAZÓWKI ODNOŚNIE PRANIA

---

IX. Blokada drzwi ➤ Pralka wyposażona jest w blokadę, która uniemożliwia otwarcie drzwi pralki podczas prania. Po zakończeniu programu prania pralka automatycznie odblokowuje drzwi.  
W celu otwarcia drzwi w trakcie programu prania należy nacisnąć przycisk Start/Pauza i poczekać na odblokowanie drzwi.

**UWAGA 1: Podczas niektórych etapów prania otwarcie drzwi nie jest możliwe.**

**UWAGA 2: Jeżeli w bębnie pralki występuje wysoka temperatura to pralka może pozostawić zablokowane drzwi do czasu schłodzenia wody do temperatury poniżej 60°C.**

X. Tkaniny delikatne ➤ Program:  
● Wybrać odpowiedni program prania (SYNTETYKI, WEŁNA, DELIKATNE).  
Załadunek:  
Nie przeładowywać pralki, max 1/3 bębna,  
patrz p. VII Załadunek

XI. Dozowanie ➤ Zgodnie z zaleceniami producenta środków piorących  
Zbyt mało środka piorącego:  
● Pranie szarzeje  
● Tworzą się grudki tłuszczu, osadza się kamień  
Zbyt dużo środka piorącego:  
● Silne pienienie się  
● Słaba skuteczność prania, niedostateczne wypłukanie detergentu z tkaniny

## DANE TECHNICZNE

-Typ	<b>AWX610D</b>
-Napięcie znamionowe	220V-240V / ~50Hz.
-Moc znamionowa	1850 W
-Zabezpieczenie nadmiarowo-prądowe	10 A
-Pojemność bębna	max 6,0 kg
-Ciśnienie wody	min 0,03 MPa (0,3 bar) max 1 MPa (10 bar)
-Wymiary W x S x G mm	845 x 597 x 416
-Ciężar	60,5 kg
-Spełnia wymagania przepisów UE norma PN-EN 60456.	

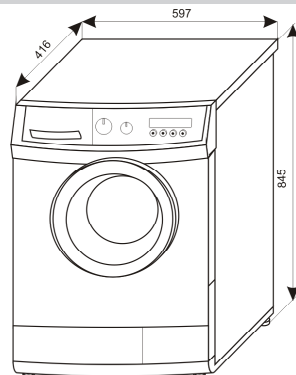

Badanie do etykiety zgodnie z PN-EN 60456 na standardowych programach prania tkanin bawełnianych:

- Bawełna 60°C przy pełnym załadowaniu
- Bawełna 60°C przy częściowym załadowaniu
- Bawełna 40°C przy częściowym załadowaniu

- średnie roczne zużycie wody wynosi 9900 l,
- średnie ważone zużycie energii elektrycznej wynosi 195 kWh/rok

### Gwarancja

Świadczenia gwarancyjne wg karty gwarancyjnej

- Producent nie odpowiada za jakiegokolwiek szkody spowodowane nieprawidłowym postępowaniem z wyrobem.

### Obsługa posprzedażna

W przypadku gdy zaistnieją jakiegokolwiek problemy związane z użytkowaniem sprzętu Amica to nasze CENTRUM SERWISOWE zapewni Państwu szybką i w pełni profesjonalną pomoc. Chcemy bowiem wszystkim, którzy zaufali marce Amica zagwarantować pełen komfort korzystania z naszego wyrobu.

Proszę z tabliczki znamionowej wpisać tutaj typ i nr fabryczny pralki

Typ.....

Nr fabryczny.....

Nowe CENTRUM SERWISOWE to:

- Szybka i profesjonalna pomoc
- Jeden ogólnopolski numer zgłoszeniowy
- Telefoniczne porady w zakresie eksploatacji wyrobu
- Terminowa i fachowa realizacja zleceń

**Amica**  
Centrum Serwisowe  
801 801 800

## KARTA PRODUKTU

(Zgodnie z Rozporządzeniem Delegowanym Komisji (UE) nr 1061/2010 z dnia 28 września 2010 r. uzupełniającym dyrektywę Parlamentu Europejskiego i Rady 2010/30/UE w odniesieniu do etykiet efektywności energetycznej dla pralek dla gospodarstw domowych oraz Rozporządzeniem Komisji (UE) nr 1015/2010 z dnia 10 listopada 2010 r. w sprawie wykonania dyrektywy 2009/125/WE Parlamentu Europejskiego i Rady w odniesieniu do wymogów dotyczących ekoprojektu dla pralek dla gospodarstw domowych).

Nazwa dostawcy/znak towarowy	Amica Wronki S.A.
Typ	AWX610D
Pojemność znamionowa	6,0 kg
Klasa efektywności energetycznej <sup>1)2)</sup>	A+
Ważone roczne zużycie energii $AE_c$ <sup>3)</sup>	195 kWh/rok
Zużycie energii w cyklu dla standardowego programu prania tkanin bawełnianych:	
- w 60°C przy pełnym załadunku $E_{t,60}$	1,02 kWh
- w 60°C przy częściowym załadunku $E_{t,601/2}$	0,73 kWh
- w 40°C przy częściowym załadunku $E_{t,401/2}$	0,64 kWh
Zużycie energii w trybie wyłączenia $P_o$	0,2 W
Zużycie energii w trybie czuwania $P_i$	1 W
Ważone roczne zużycie wody $AW_c$ <sup>4)</sup>	9900 l
Zużycie wody w cyklu dla standardowego programu prania tkanin bawełnianych:	
- w 60°C przy pełnym załadunku $W_{t,60}$	47 l
- w 60°C przy częściowym załadunku $W_{t,601/2}$	43 l
- w 40°C przy częściowym załadunku $W_{t,401/2}$	43 l
Klasa efektywności wirowania <sup>2)</sup>	C
Wilgotność resztkowa D	62%
Maksymalna szybkość wirowania <sup>2)</sup>	1000 obr / min
Czas trwania „standardowego programu prania tkanin bawełnianych w 60°C” przy pełnym załadunku	200 min.
Czas trwania „standardowego programu prania tkanin bawełnianych w 60°C” przy częściowym załadunku	165 min.
Czas trwania „standardowego programu prania tkanin bawełnianych w 40°C” przy częściowym załadunku	160 min.
Poziom hałasu:	
- podczas fazy prania	58 dB(A) re 1 pW
- podczas fazy wirowania	77 dB(A) re 1 pW
Sprzęt przeznaczony do zabudowy	Nie

<sup>1)</sup> Klasa efektywności energetycznej w skali od A+++ (bardziej efektywna) do D (mniej efektywna).

<sup>2)</sup> W przypadku standardowego programu prania tkanin bawełnianych w 60°C i 40°C przy pełnym i częściowym załadunku.

<sup>3)</sup> Szacowane ważne roczne zużycie energii na podstawie 220 standardowych cykli prania w przypadku programów prania tkanin bawełnianych w 60°C i 40°C przy pełnym i częściowym załadunku oraz zużycie w trybach niskiego zużycia energii. Rzeczywiste zużycie energii zależy od sposobu użytkowania urządzenia.

<sup>4)</sup> Szacowane ważne roczne zużycie wody na podstawie 220 standardowych cykli prania w przypadku programów prania tkanin bawełnianych w 60°C i 40°C przy pełnym i częściowym załadunku. Rzeczywiste zużycie wody zależy od sposobu użytkowania urządzenia.



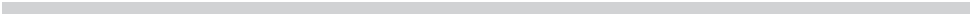

**Amica Wronki S.A.**

ul. Mickiewicza 52

64-510 Wronki

tel. 67 25 46 100

fax 67 25 40 320

[www.amica.com.pl](http://www.amica.com.pl)

---

**Amica**



Centrum Serwisowe  
801 801 800