

# **Amica**

**Zmywarka do naczyń  
ZWV427W / ZWV427I**

**Instrukcja obsługi**

## Szanowni Klienci,

Przed podłączeniem wtyczki zmywarki do naczyń do gniazda zasilania i rozpoczęciem eksploatacji należy koniecznie uważnie przeczytać całą instrukcję obsługi i instalacji. Zawarte w niej wskazówki pomogą uniknąć ryzyka obrażeń ciała i uszkodzenia urządzenia.

Dokumentację zmywarki należy przechować w bezpiecznym miejscu w celu poprawnego użytkowania i ewentualnych konsultacji.

Niniejsza instrukcja obsługi została przygotowana dla różnych urządzeń i pewne opisane w niej funkcje mogą nie dotyczyć posiadanego przez Państwa urządzenia.

# Amica

## Szanowni Państwo,

W przypadku gdy zaistnieją jakiegokolwiek problemy związane z użytkowaniem sprzętu Amica nasze **Centrum Serwisowe** zapewni Wam szybką i w pełni profesjonalną pomoc. Chcemy bowiem wszystkim, którzy zaufali marce Amica zagwarantować pełen komfort korzystania z naszego wyrobu.

Nowe **Centrum Serwisowe** to:

- 1 Szybka i profesjonalna pomoc
- 2 Jeden ogólnopolski numer zgłoszeniowy
- 3 Telefoniczne porady w zakresie eksploatacji wyrobu
- 4 Terminowa i fachowa realizacja zleceń

**Model zmywarki** .....

**Nr fabryczny :**

① .....

② .....

**Numer centrum serwisowego:**

**801 801 800**

## SPIS TREŚCI

ZAPOZNANIE SIĘ Z URZĄDZENIEM	5
INFORMACJE ORAZ ZALECENIA DOTYCZĄCE BEZPIECZEŃSTWA	6
INFORMACJE DOTYCZĄCE BEZPIECZEŃSTWA	6
INSTALACJA URZĄDZENIA	7
MONTAŻ URZĄDZENIA POD BLATEM KUCHENNYM	9
PRZYGOTOWANIE URZĄDZENIA DO UŻYTKOWANIA	11
DOSTOSOWANIE ZUŻYCIA SOLI.	12
ŁADOWANIE ZMYWARKI	14
OPIS PROGRAMÓW	17
WŁĄCZANIE URZĄDZENIA I WYBÓR PROGRAMU	18
CZYSZCZENIE I KONSERWACJA	19
KODY BŁĘDÓW I DZIAŁANIA W PRZYPADKU AWARII	21
PORADY PRAKTYCZNE I PRZYDATNE INFORMACJE	22
DANE TECHNICZNE PRODUKTU	23

### *Oświadczenie producenta*

*Producent deklaruje niniejszym, że wyrób ten spełnia zasadnicze wymagania wymienionych poniżej dyrektyw europejskich:*

- dyrektywy niskonapięciowej 2006/95/WE,*
- dyrektywy kompatybilności elektromagnetycznej 2004/108/WE*
- dyrektywy ekoprojektowania 2009/125/WE*

*i dlatego wyrób został oznakowany  oraz została wystawiona dla niego deklaracja zgodności udostępniana organom nadzorującym rynek.*

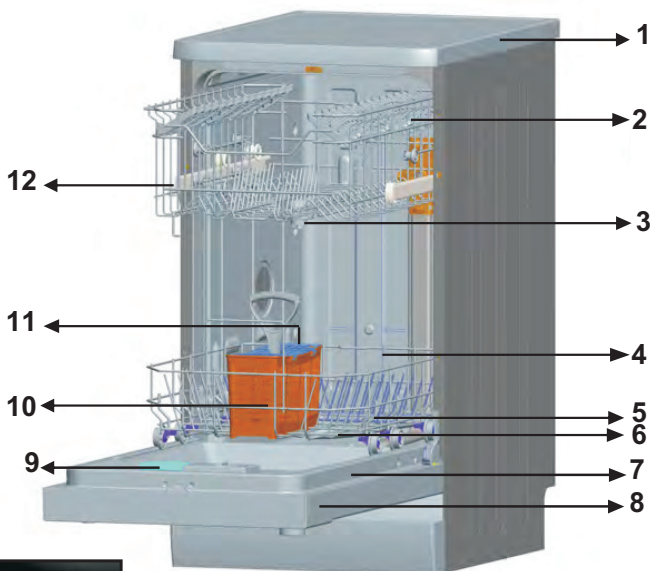

1. Top górny
2. Kosz górny
3. Górne ramię natryskowe
4. Kosz dolny
5. Dolne ramię natryskowe
6. Filtry
7. Tabliczka znamionowa
8. Panel sterowania
9. Dozownik detergentu i środka nablyszczającego
10. Kosz na sztućce
11. Pojemnik na sól
12. Szyna prowadnicy górnego kosza
13. Układ aktywnego suszenia: Dzięki zastosowaniu tego systemu suszenie naczyń jest skuteczniejsze.

## ZAPOZNANIE SIĘ Z URZĄDZENIEM

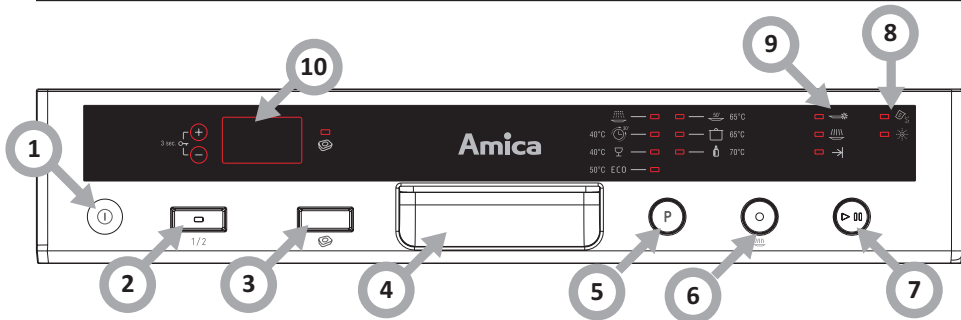

1) Przełącznik „On/Off” (wł./wył.)

Kiedy przełącznik On/Off jest wciśnięty, kontrolka na przycisku Start/Pauza będzie migać.

2) Połowa załadunku

Korzystając z funkcji zmywarki „połowa załadunku” można skrócić czas trwania wybranego programu oraz zmniejszyć zużycia energii i wody.

3) Przycisk detergentu w tabletkach

Przy stosowaniu tabletek zawierających detergent, sól oraz środek nablyszczający nacisnąć przycisk detergentu w tabletkach.

4) Uchwyt drzwi

Uchwyt służy do otwierania/zamykania drzwi urządzenia.

5) Przycisk wyboru programu

Za pomocą przycisku wyboru programu można wybrać odpowiedni program do zmywania naczyń.

6) Dodatkowe płukanie

Za pomocą przycisku można dodać w wybranym programie zmywania dodatkowe płukanie. Po wybraniu dodatkowego płukania do danego programu zmywania dodane zostaną kroki dodatkowego mycia-płukania, dzięki czemu naczynia będą bardziej czyste i błyszczące.

7) Przycisk Start/Pauza

Po naciśnięciu przycisku Start/Pauza rozpoczyna się program wybrany za pomocą przycisku wyboru programu. Przy zatrzymaniu programu, kontrolka Start/Pauza będzie migać.

8) Wskaźnik braku soli

Aby sprawdzić czy w zmywarce jest wystarczająca ilość soli zmiękczającej wodę, należy sprawdzić wskaźnik soli na wyświetlaczu. Kiedy wskaźnik soli zaświeci się, należy napełnić dozownik solą.

Wskaźnik braku środka nablyszczającego

Aby sprawdzić czy w zmywarce jest wystarczająca ilość środka nablyszczającego, należy sprawdzić wskaźnik środka nablyszczającego na wyświetlaczu. Kiedy wskaźnik środka nablyszczającego zaświeci się, należy napełnić dozownik środkiem.

Uwaga: Przy korzystaniu z dodatkowych funkcji w trakcie ostatniego programu zmywania, funkcja ta pozostaje aktywna również przy następnym uruchomieniu programu. Jeżeli nie chcą Państwo korzystać z tej funkcji w trakcie kolejnego programu zmywania, należy ponownie nacisnąć wybrany przycisk funkcji i upewnić się, że kontrolka na przycisku zgasła.

9) Kontrolki monitorowania przebiegu programu

Przebieg programu można monitorować obserwując kontrolki na panelu sterowania.

- Mycie
- Suszenie
- Koniec

10). Wskaźnik czasu do końca programu

Wskaźnik czasu wyświetla czas programów i czas pozostały do końca uruchomionego programu. Dodatkowo, można ustawić czas opóźnienia uruchomienia programu w zakresie 1-24h; opóźnienie ustawia się przyciskając przyciski + / - na panelu przed rozpoczęciem programu, na wyświetlaczu pojawia się wtedy, w zależności od nastawy H00-H24. Można również zmienić czas opóźnienia uruchomienia programu. Aby zmienić czas opóźnienia użyć przycisku Start/Pauza i przycisków na panelu. Nacisnąć ponownie przycisk Start/Pauza w celu aktywacji.

Działanie blokady rodzicielskiej

Aby włączyć blokadę nacisnąć jednocześnie na 3 sekundy przycisk „+” i „-” na wskaźniku czasu pozostałego do końca programu. Pojawi się symbol „CL” wyświetlany przez 2 sekundy na wskaźniku czasu pozostałego do końca programu. Aby wyłączyć blokadę ponownie nacisnąć jednocześnie na 3 sekundy przycisk „+” i „-”. Symbol „CL” będzie migać.

## INFORMACJE ORAZ ZALECENIA DOTYCZĄCE BEZPIECZEŃSTWA

---

### Recykling

Opakowanie i niektóre części urządzenia są wykonane z materiałów nadających się do powtórnego przetworzenia. Umieszczono na nich symbol recyklingu i informację o typie materiału.

Przed przystąpieniem do eksploatacji urządzenia należy usunąć opakowanie i pozbyć się go zgodnie z przepisami.

### Ostrzeżenie

Opakowanie może być niebezpieczne dla dzieci.

Materiały nadające się do ponownego użytku można oddać do lokalnego skupu odpadów. Dodatkowe informacje można uzyskać u lokalnych władz i w punktach utylizacji odpadów.

Złomowanie starego urządzenia



Po zakończeniu okresu użytkowania nie wolno usuwać niniejszego produktu poprzez normalne odpady komunalne, lecz należy go oddać do punktu zbiórki i recyklingu urządzeń elektrycznych i elektronicznych. Informuje o tym symbol, umieszczony na produkcie, instrukcji obsługi lub opakowaniu.

Zastosowane w urządzeniu tworzywa nadają się do powtórnego użycia zgodnie z ich oznaczeniem. Dzięki powtórnemu użyciu, wykorzystaniu materiałów lub innym formom wykorzystania zużytych urządzeń wnoszą Państwo istotny wkład w ochronę naszego środowiska.

Informacji o właściwym punkcie usuwania zużytych urządzeń udzieli Państwu administracja gminna.

Dziękujemy za Państwa wkład w ochronę środowiska.

Aby uniknąć zagrożeń, do czasu transportu należy uniemożliwić użytkowanie urządzenia.

Należy odłączyć wtyczkę i obciąć kabel zasilający. Ponadto, należy uszkodzić zamek w drzwiach.

## INFORMACJE DOTYCZĄCE BEZPIECZEŃSTWA

---

### Przed instalacją

Sprawdź urządzenie pod kątem uszkodzeń transportowych. Nigdy nie instaluj ani nie używaj uszkodzonego urządzenia. W razie wątpliwości skontaktuj się ze sprzedawcą.

### Przed pierwszym użyciem

- Patrz Uwagi dotyczące instalacji (poniżej).
- Zleć instalację systemu uziemienia wykwalifikowanemu elektrykowi.
- Producent nie odpowiada za jakiegokolwiek szkody powstałe w wyniku użytkowania nieuziemionego urządzenia.
- Przed uruchomieniem urządzenia sprawdź, czy dane podane na tabliczce znamionowej są zgodne z danymi lokalnej sieci zasilającej.
- Na czas instalacji odłącz zmywarkę do naczyń od zasilania.
- Nie podłączaj urządzenia do sieci zasilającej za pomocą przedłużacza. Przedłużacze nie zapewniają dostatecznego bezpieczeństwa (np. mogą się przegrzewać).
- Zawsze używaj oryginalnej wtyczki dostarczonej z urządzeniem.
- Po zainstalowaniu urządzenia, wtyczka powinna być łatwo dostępna.

Niniejszy sprzęt nie jest przeznaczony do użytkowania przez osoby (w tym dzieci) o ograniczonej zdolności fizycznej, czuciowej lub psychicznej, lub osoby o braku doświadczenia lub znajomości sprzętu, chyba że odbywa się to pod nadzorem lub zgodnie z instrukcją użytkowania sprzętu, przekazanej przez osoby odpowiadające za ich bezpieczeństwo. Należy zwracać uwagę na dzieci, aby nie bawiły się zmywarką.

### Bezpieczeństwo dzieci

- Nie pozwalaj dzieciom bawić się tym urządzeniem.
- Detergenty do zmywarek do naczyń mogą mieć działanie żrące dla oczu, ust i gardła. Przeczytaj uwagi dotyczące bezpieczeństwa, umieszczane przez producentów detergentów.
- Nigdy nie zostawiaj dzieci bez nadzoru, kiedy urządzenie jest otwarte. Mogą w nim być pozostałości detergentów.
- Woda w zmywarce nie nadaje się do picia. Niebezpieczeństwo obrażeń ze strony środków żrących.
- Podczas otwierania drzwi w trakcie trwania programu należy zachować ostrożność ze względu na wysoką temperaturę wody
- Zawsze umieszczaj długie i ostre/spiczaste przedmioty (np. widelce, noże) w koszyku na sztućce, skierowane czubkiem w dół lub płasko na górnym koszu, aby uniknąć ewentualnych obrażeń. 6

## Codzienna obsługa

- Używaj urządzenie tylko w gospodarstwie domowym do następującej czynności: zmywanie naczyń.
- Nie stosuj rozpuszczalników chemicznych w urządzeniu; istnieje zagrożenie wybuchem.
- Nie siadaj ani nie stawaj na otwartych drzwiach, ani nie kładź na nich żadnych przedmiotów. Urządzenie może się przewrócić.
- Nie otwieraj drzwi, kiedy urządzenie pracuje. Możesz wypuścić gorącą wodę lub parę.
- Nie zostawiaj otwartych drzwi, ponieważ mogą stwarzać zagrożenie.

## W razie problemów

- Zlecaj naprawy i modyfikacje urządzenia tylko wykwalifikowanemu pracownikom serwisu.
- W razie problemów lub napraw, odłącz urządzenie od sieci zasilającej:
  - odłącz urządzenie, wyciągając wtyczkę,
  - wyłącz bezpiecznik.
- Nie ciągnij za kabel, tylko za wtyczkę. Zamknij dopływ wody.

## Zalecenia

- Dla oszczędności energii i wody przed włożeniem naczyń do zmywarki spłukać pozostałości potraw. Uruchamiać zmywarkę w pełni załadowaną.
- Z programu mycia wstępnego korzystać tylko w razie potrzeby.
- Miski, szklanki i kubki wkładać do urządzenia spodem do góry.
- Nie wkładać do urządzenia naczyń nie przeznaczonych do mycia w zmywarce oraz nie przepelniać zmywarki.

## Naczynia nienadające się do mycia w zmywarce

- Popielniczki, resztki świec, pasty do czyszczenia, farby, substancje chemiczne, stopy żelaza;
- Widelce, łyżki i noże z trzonkiem drewnianym, z rogu, kości słoniowej lub masy perłowej; elementy klejone, przedmioty zanieczyszczone środkiem ściernym, kwasem lub zasadą
- Plastikowe naczynia nie odporne na działanie wysokiej temperatury, pojemniki miedziane lub z cyny;
- Przedmioty aluminiowe i srebrne (mogą ulegać przebarwieniu, zmatowieniu)
- Niektóre delikatne rodzaje szkła, porcelana z ozdobnymi nadrukami, ponieważ blakną nawet po pierwszym myciu; niektóre naczynia kryształowe, ponieważ z czasem tracą przejrzystość, klejone sztucze nieodporne na działanie wysokiej temperatury, kieliszki z kryształu ołowiowego, deski do krojenia, przedmioty wykonane z włókna syntetycznego;
- Przedmioty nasiąkliwe jak gąbki lub ściereczki kuchenne nie nadają się do mycia w zmywarce.

Ostrzeżenie: W przyszłości, przed zakupem zwracać uwagę czy naczynia są odpowiednie do mycia w zmywarce.

## INSTALACJA URZĄDZENIA

---

### Ustawienie urządzenia

- Przy wyborze miejsca instalacji brać pod uwagę miejsce, gdzie można łatwo włożyć i wyjąć naczynia ze zmywarki.
- Nie umieszczać urządzenia w pomieszczeniu, gdzie temperatura może spaść poniżej 0°C.
- Przed zainstalowaniem rozpakować urządzenie postępując zgodnie z ostrzeżeniami umieszczonymi na opakowaniu.
- Ustawić urządzenie blisko zaworu lub odpływu wody. Przy instalacji zmywarki należy wziąć pod uwagę, że podłączenia nie będą zmieniane po ich wykonaniu.
- Podczas przenoszenia nie chwycić urządzenia za drzwi lub panel sterujący.
- Ze wszystkich stron pozostawić pewien luz, aby mieć wygodny dostęp do zmywarki podczas sprzątania.
- Upewnić się, że podczas ustawiania zmywarki wąż zasilania w wodę i wąż odpływowy nie zostaną ściśnięte. Należy upewnić się również, że urządzenie nie stoi na kablu zasilającym.
- Poziom wyregulować za pomocą regulowanych nóżek zmywarki. Prawidłowe ustawienie zmywarki gwarantuje bezproblemowe otwieranie i zamykanie jej drzwi.
- Jeśli drzwi zmywarki nie zamykają się poprawnie, sprawdzić czy urządzenie stoi stabilnie na podłodze; jeśli nie, wyregulować za pomocą regulowanych nóżek.

### Przyłącze wody

Upewnić się, że wewnętrzna instalacja hydrauliczna jest odpowiednia dla instalacji zmywarki. Ponadto zaleca się zamontowanie filtra na wejściu przyłącza wody do mieszkania lub domu, aby uniknąć uszkodzenia urządzenia na skutek zanieczyszczeń (piasek, glina, rdza itp.) sporadycznie наносzonych przez wodę z sieci lub wewnętrznej instalacji; zapobiega to również żółknięciu i powstawaniu osadów po myciu.



### Wąż zasilania wodą

Nie stosować węża zasilania wodą od starej zmywarki. Wykorzystać nowy wąż zasilania wodą dostarczony wraz z urządzeniem. Jeśli zamierza się wykorzystać nowy lub długo nieużywany wąż, przed dokonaniem podłączenia przepłukać go wewnątrz wodą. Podłączyć wąż zasilania wodą bezpośrednio do zaworu doprowadzającego wodę. Ciśnienie wody w instalacji powinno wynosić co najmniej 0,03 MPa, a maksymalnie 1 MPa. Jeżeli ciśnienie wody przekracza 1 MPa, należy przed zmywarką zainstalować zawór redukujący ciśnienie.

Po wykonaniu podłączenia, zawór otworzyć całkowicie i sprawdzić szczelność.

Ze względów bezpieczeństwa należy zawsze zakręcać kurek dopływu wody po każdym myciu.

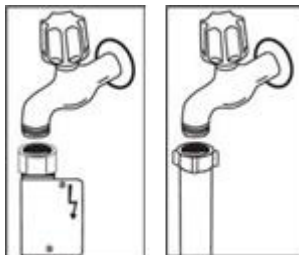

**UWAGA:** W niektórych modelach zmywarek stosowane jest odprowadzenie wody Aquastop. W przypadku zastosowania Aquastop występuje niebezpieczne napięcie. Nie przecinać odprowadzenia wody Aquastop. Nie dopuszczać do jego zawinięcia lub skręcenia.

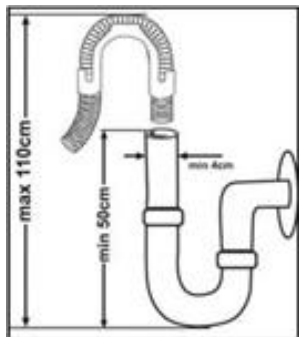

### Wąż odpływowy

Wąż odprowadzający wodę można podłączyć bezpośrednio do odpływu wody lub do króćca wylotowego zlewozmywaka. Za pomocą specjalnie wygiętego przewodu (jeśli jest dostępny) wodę można odprowadzać bezpośrednio do zlewozmywaka, zahaczając wygiętą rurę na krawędzi zlewozmywaka.

Podłączenie powinno być na wysokości co najmniej 50 cm i maksymalnie 110 cm mierząc od płaszczyzny podłogi.

**Ostrzeżenie:** Jeśli zastosowany wąż odpływowy jest dłuższy niż 4 m, naczynia mogą pozostać brudne. Producent nie ponosi odpowiedzialności za taką sytuację

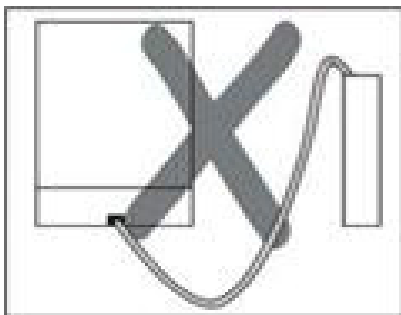
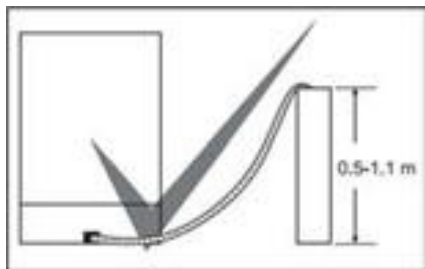

### Przyłącze elektryczne

Wtyczkę z uziemieniem należy podłączyć do uziemionego gniazda sieci elektrycznej o odpowiednim napięciu i prądzie. Jeśli nie ma instalacji uziemiającej, zlecić jej wykonanie wykwalifikowanemu elektrykowi. W przypadku uruchomienia urządzenia bez uziemienia, producent nie ponosi odpowiedzialności za powstałe szkody.

Wewnętrzna instalacja musi posiadać bezpiecznik 10-16 A.

Urządzenie należy zasilac z sieci elektrycznej o napięciu przemiennym 220-240 V. Jeżeli napięcie w sieci wynosi 110 V, należy przed urządzeniem podłączyć transformator 110/220 V o mocy 3000 W. Nie podłączać urządzenia podczas jego ustawiania.

Zawsze używać wtyczki z obudową, dostarczonej z urządzeniem. Uruchamianie urządzenia przy niskim napięciu spowoduje pogorszenie jakości mycia i może doprowadzić do uszkodzenia urządzenia.

Wymiany kabla zasilającego może dokonywać wyłącznie autoryzowany serwis lub wykwalifikowany elektryk. Nie przestrzeganie tych zasad może doprowadzić do wypadku.

Ze względów bezpieczeństwa należy zawsze wyjmować wtyczkę z gniazdka po zakończeniu mycia.

Aby nie spowodować porażenie prądem, nie należy wyjmować wtyczki z gniazdka mokrymi rękoma.

Odcinając urządzenie od źródła zasilania, zawsze ciągnąć za wtyczkę. Nigdy nie należy ciągnąć za przewód.

## **MONTAŻ URZĄDZENIA POD BLATEM KUCHENNYM**

Aby wstawić zmywarkę pod blat kuchenny, należy sprawdzić czy jest wystarczająco miejsca pod blatem oraz czy są dostępne podłączenia wodne i elektryczne. (1) Jeśli przestrzeń pod blatem kuchennym jest wystarczająca do wstawienia zmywarki, zdjąć blat urządzenia jak pokazano na rysunku. (2) Aby zdjąć blat, wykręcić śruby mocujące blat, znajdujące się z tyłu urządzenia, a następnie wcisnąć panel przedni na 1 cm od przodu do tyłu i unieść go.

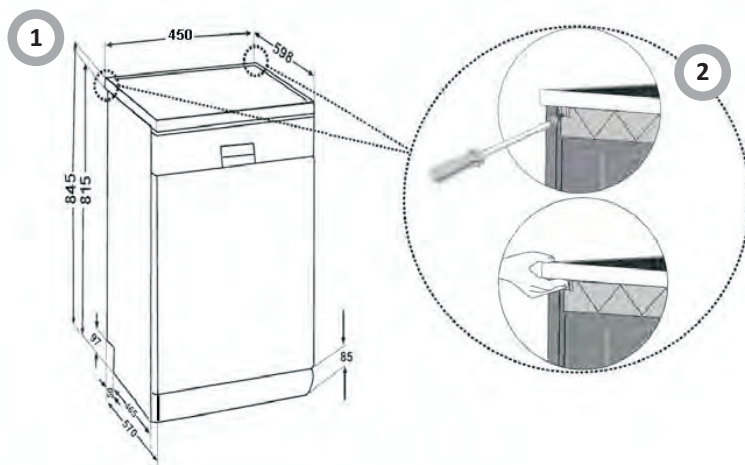

**Ostrzeżenie:** Mebel pod który wstawiamy zmywarkę bez górnego blatu musi być stabilny i wyważony.

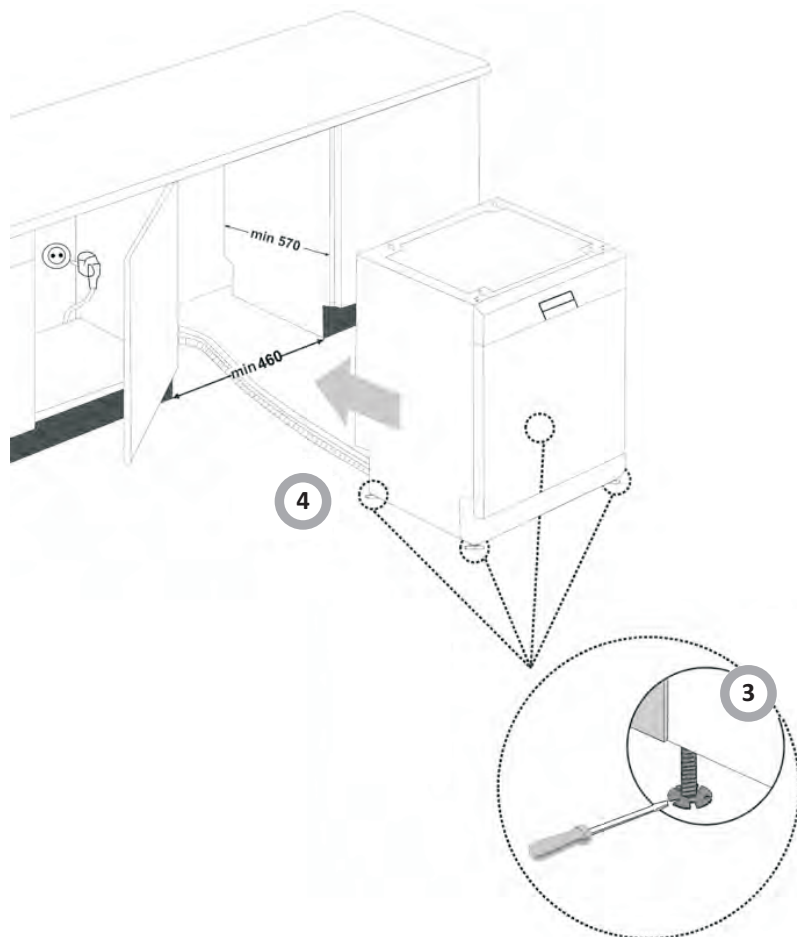

Wyregulować poziom nóżkami zmywarki w zależności od nachylenia podłogi. (3) Wstawić zmywarkę wsuwając ją pod blat kuchenny, uważając aby nie zniszczyć i nie zagiąć węży. (4)

Ostrzeżenie: Po zdjęciu blatu, urządzenie mieści się we wnęce o wymiarach pokazanych na rysunku

#### Przed pierwszym użyciem zmywarki

- Przed uruchomieniem urządzenia sprawdź, czy dane podane na tabliczce znamionowej są zgodne z danymi lokalnej sieci zasilającej.
- Usunąć wszystkie materiały opakowaniowe z wnętrza urządzenia.
- Przygotować środek do zmiękczenia wody.
- Dodać 2 kg soli do dozownika soli i napełnić wodą do pełna.
- Nalać do dozownika środka nablyszczającego.

# PRZYGOTOWANIE URZĄDZENIA DO UŻYTKOWANIA

## Znaczenie odwapniania wody

Dla dobrej pracy zmywarka potrzebuje miękkiej wody (z niską zawartością wapnia). W przeciwnym razie na naczyniach i wewnątrz urządzenia pozostają białe pozostałości kamienia. Ma to negatywny wpływ na jakość mycia, suszenia i nabłyszczenia. Kiedy woda przepływa przez układ zmiękczenia, jony odpowiadające za twardość wody są usuwane, a woda jest odpowiednio miękka, aby uzyskać najlepsze wyniki mycia. W zależności od stopnia twardości wody zasilającej, jony odpowiadające za twardość wody gromadzą się szybko wewnątrz układu zmiękczenia. Dlatego układ zmiękczenia musi być odświeżany, aby działał z taką samą wydajnością także podczas kolejnego mycia. W tym celu stosuje się sól do zmywarki.

## Napełnianie solą

Stosować sól zmiękczącą przeznaczoną do zmywarek. Aby nasypać soli zmiękczącej należy najpierw wyjąć dolny kosz, a następnie otworzyć pokrywę dozownika soli obracając ją w lewo. (1) (2) Na początek napełnić dozownik do pełna 2kg soli i wodą (3), korzystając z dostarczonego lejka (4). Założyć pokrywkę i zamknąć. Jeśli kontrolka soli na panelu sterowania zaświeci się, ponownie napełnić dozownik solą.

## Napełnić dozownik soli wodą tylko przy pierwszym użyciu.

Stosując tabletki do dozownika soli nie wypełniać dozownika całkowicie. Zalecamy stosowanie soli zmiękczącej w postaci drobnoziarnistej lub w proszku.

Nie wsypywać soli kuchennej do zmywarki. Działanie dozownika soli może z czasem pogorszyć się. Po uruchomieniu zmywarki dozownik soli wypełnia się wodą. Dlatego należy nasypać sól zmiękczącą przed uruchomieniem zmywarki.

Dzięki temu wypływająca sól będzie natychmiast wymyta podczas programu mycia. Jeśli bezpośrednio po nasypaniu soli nie będą zmywane żadne naczynia, włączyć krótki program mycia przy pustej zmywarce w celu uniknięcia uszkodzenia (aby zapobiec korozji) zmywarki na skutek wysypania się soli podczas napełniania dozownika

## Pasek testowy

Skuteczność mycia w zmywarce zależy od twardości wody z sieci. Dlatego urządzenie jest wyposażone w układ, który zmniejsza twardość wody zasilającej. Skuteczność zmywania wzrośnie po prawidłowym ustawieniu układu. Aby sprawdzić poziom twardości wody w okolicy należy skontaktować się z miejskimi wodociągami lub ustalić poziom twardości wody za pomocą paska testowego (jeśli jest dostępny).

Otworzyć opakowanie z paskiem testowym	Puścić wodę z kranu na 1 min.	Trzymać pasek testowy pod wodą przez 1 sek.	Po wyjęciu z wody strząsnąć pozostałości wody	Odczekać 1 min.	Ustawić twardość wody w zmywarce zgodnie z wykonanym pomiarem Poziom 1 – brak wapnia Poziom 2 – bardzo nieduża zawartość wapnia Poziom 3 – nieduża zawartość wapnia Poziom 4 – średnia zawartość wapnia Poziom 5 – wyższa zawartość wapnia Poziom 6 – wysoka zawartość wapnia
					Level 1  No Lime Level 2  Very low lime content Level 3  Low lime content Level 4  Medium lime content Level 5  Lime content Level 6  High lime content

## DOSTOSOWANIE ZUŻYCIA SOLI.

Tabela twardości wody

Twardość wody	Stopnie niemieckie dH	Stopnie francuskie dF	Stopnie brytyjskie dE	Wskaźnik poziomu twardości
1	0-5	0-9	0-6	L1 widoczne na wyświetlaczu.
2	11/06	20/10	14/7	L2 widoczne na wyświetlaczu.
3	17/12	21-30	15-21	L3 widoczne na wyświetlaczu.
4	18-22	31-40	22-28	L4 widoczne na wyświetlaczu.
5	23-34	41-60	29-42	L5 widoczne na wyświetlaczu.
6	35-50	61-90	43-63	L6 widoczne na wyświetlaczu.

Jeżeli twardość wody wynosi powyżej 90 dF (stopnie francuskie) lub w przypadku stosowania wody ze studni zaleca się zastosowanie filtrów i urządzeń do uzdatniania wody.

**UWAGA:** Ustawienia fabryczne urządzenia są dostosowane do twardości wody na poziomie 3.

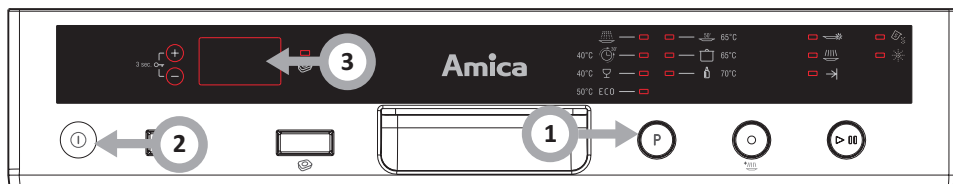

**P** Wcisnąć przycisk wyboru programu i przytrzymać.

**ON/OFF** W międzyczasie włączyć zmywarkę przyciskiem ON/OFF.

**P** Przytrzymać przycisk wyboru programu, aż symbol "SL" na ekranie zniknie. Po zniknięciu symbolu "SL" zwolnić przycisk wyboru programu.

Na urządzeniu pokaże się ostatnie ustawienie zmiękczenia wody.

**+/-** Można dokonać ustawienia twardości wody wciskając przyciski "+" i "-" na wyświetlaczu.  
3

**ON/OFF** Po wybraniu ustawienia twardości wody zapamiętać ustawienie wciskając przycisk ON/OFF.

### Zużycie detergentów

Stosować detergent przeznaczony do zmywarek domowych.

Na rynku można znaleźć detergent w proszku, żelu i tabletkach, które są przeznaczone do zmywarek domowych.

Detergent należy umieścić w dozowniku przed uruchomieniem zmywarki. Przechowywać detergenty w chłodnym i suchym miejscu, poza zasięgiem dzieci.

Nie przepelniać dozownika detergentu; w przeciwnym razie mogą powstać rysy na szklankach i detergent może nie rozpuścić się całkowicie.

Jeśli potrzebują Państwo więcej informacji na temat stosowanego detergentu, należy skontaktować się bezpośrednio z jego producentem.

## Napełnianie dozownika detergentu

Nacisnąć zatrzask, aby otworzyć dozownik detergentu, jak pokazano na rysunku. (1) Dozownik detergentu posiada wewnątrz wskaźniki ilości. Korzystając z tych wskaźników (linii) można odmierzyć właściwą ilość detergentu. Dozownik może pomieścić maksymalnie 40 cm<sup>3</sup> detergentu.

Otworzyć opakowanie z detergentem do zmywarek i nasypać do większej przegrody (b) w ilości 25 cm<sup>3</sup> w przypadku mocno zabrudzonych naczyń lub 15 cm<sup>3</sup> w przypadku mniej zabrudzonych naczyń. (2) Jeśli naczynia dłuższy czas stały nieumyte lub w przypadku zaschniętych resztek jedzenia, po załadowaniu zmywarki nasypać (a) 5 cm<sup>3</sup> detergentu do przegrody mycia wstępного i uruchomić zmywarkę.

W zależności od stopnia zabrudzenia naczyń oraz twardości wody może zająć konieczność dodania większej ilości detergentu.

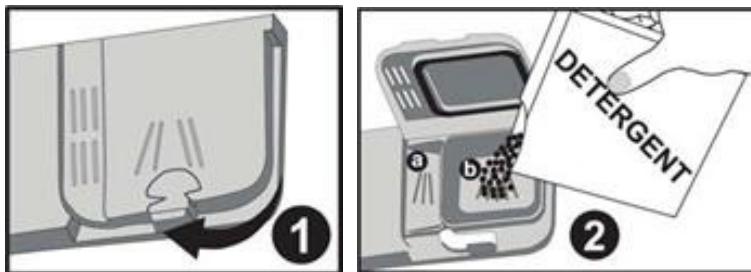

## Detergenty wieloskładnikowe

Producenci detergentów oferują również detergenty wieloskładnikowe zwane „2 w 1”, „3 w 1” lub „5 w 1” itp.

Detergenty „2 w 1” zawierają detergent + sól lub nabłyszczacz. Korzystając z detergentu „2 w 1” sprawdź skład tabletek.

Inne detergenty w tabletkach mogą zawierać detergent + nabłyszczacz + sól + inne dodatkowe składniki.

Generalnie stosując detergenty wieloskładnikowe uzyskuje się odpowiednie rezultaty tylko w pewnych określonych warunkach. Takie detergenty zawierają środek nabłyszczający i/lub sól w ustalonych ilościach

## Na co należy zwracać uwagę używając tego typu produktów:

- Zawsze sprawdzać skład używanego detergentu oraz jest to produkt wieloskładnikowy.
- Sprawdzić czy używany detergent jest odpowiedni do stopnia twardości wody wodociągowej, do którego dostosowana jest zmywarka.
- Przestrzegać wskazówek podanych na opakowaniu produktu.
- Jeśli detergent ma postać tabletek, nigdy nie wkładać ich do wnętrza koszyka na sztućce. Zawsze umieszczać tabletki w przegrodzie na detergent w dozowniku.
- Stosowanie tych środków daje dobre wyniki tylko w przypadku niektórych rodzajów zastosowania. Stosując tego typu detergenty należy skontaktować się z ich producentem i zapytać o odpowiednie warunki zastosowania.
- Jeśli warunki stosowania takich detergentów i ustawienia zmywarki są odpowiednie, uzyskuje się oszczędności w zużyciu soli i/lub środka nabłyszczającego.
- Jeśli rezultaty mycia podczas stosowania detergentów „2 w 1” lub „3 w 1” nie są zadowalające (jeśli na naczyniach pozostają ślady kamienia i wody), należy skontaktować się z producentem detergentu. Gwarancja zmywarki nie obejmuje reklamacji na skutek stosowania detergentów wieloskładnikowych.

Zalecany sposób użycia: Aby uzyskać najlepsze rezultaty stosując wieloskładnikowe środki myjące, należy dodać sól i środek nabłyszczający do zmywarki i ustawić twardości wody i ilość środka nabłyszczającego na najniższą wartość.

Rozpuszczalność detergentu w postaci tabletek różnych producentów może być różna biorąc pod uwagę temperaturę i czas. Dlatego nie zaleca się stosowania detergentów w tabletkach w krótkich programach. W programach krótkich zaleca się stosowanie detergentów w proszku.

Ostrzeżenie: Jeśli podczas stosowania detergentu wieloskładnikowego wystąpią niespotykane wcześniej problemy, prosimy o bezpośredni kontakt z producentem detergentu.

- Zaprzestanie stosowania detergentów wieloskładnikowych
- Napełnić dozowniki solą i środkiem nabyłszczającym.
- Ustawić twardość wody na najwyższy poziom (6) i uruchomić pustą zmywarkę.
- Dostosować twardość wody.
- Dokonać odpowiedniego ustawienia środka nabyłszczającego.

### Napełnianie dozownika środka nabyłszczającego i wybór ustawień

Środek nabyłszczający stosuje się w celu uniknięcia powstawania białych kropli wody, plam kamienia, białych zacieków, które mogą powstawać na naczyńiach, jak również w celu poprawy jakości procesu suszenia. W przeciwieństwie do powszechnego przekonania, służy nie tylko do uzyskania błyszczących naczyń, ale również dla przeprowadzenia dostatecznego suszenia naczyń. Z tego powodu należy zwracać uwagę czy w dozowniku znajduje się wystarczająca ilość środka nabyłszczającego przeznaczonego do użycia w zmywarkach domowych.

Jeśli kontrolka środka nabyłszczającego na panelu sterowania zaświeci się, należy napełnić dozownik środkiem nabyłszczającym.

Aby napełnić dozownik środkiem nabyłszczającym należy zdjąć jego pokrywkę odkręcając ją. (1) Napełnić dozownik środkiem nabyłszczającym, aż do momentu gdy wskaźnik poziomu środka stanie się ciemny; (2) założyć pokrywkę i zakręcić ją do wyrównania się znaczników. Sprawdzając wskaźnik poziomu środka nabyłszczającego na dozowniku detergentu, można sprawdzić czy w zmywarce jest wystarczająca ilość środka. Ciemny wskaźnik (b) oznacza, że w dozowniku jest środek nabyłszczający, natomiast jasny wskaźnik (a) wskazuje, że należy napełnić dozownik środkiem nabyłszczającym.

Regulator poziomu środka nabyłszczającego można ustawić w zakresie od 1 do 6. Ustawienie fabryczne dla środka nabyłszczającego to pozycja 3. Należy ustawić wyższą pozycję regulatora jeśli po myciu na naczyńiach pozostają plamy wody; jeśli po przetarciu ręką na naczyńiach pozostają niebieskie plamy, należy ustawić niższą pozycję regulatora.

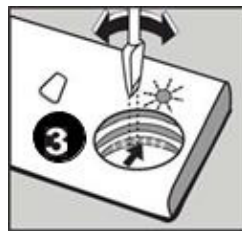
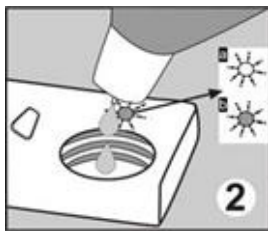

Ostrzeżenie: Stosować wyłącznie środki nabyłszczające przeznaczone do zmywarek domowych. Pozostałości środka nabyłszczającego rozlane przy przepełnieniu będą powodować tworzenie się dużej ilości piany, a tym samym będą zmniejszać jakość mycia, dlatego należy wytrzeć rozlany środek nabyłszczający ściereczką.

### ŁADOWANIE ZMYWARKI

Właściwe załadowanie naczyń do zmywarki pozwoli na jej efektywne wykorzystanie pod względem oszczędności energii, jakości mycia i suszenia.

W zmywarce są dwa kosze na naczynia. Do kosza dolnego można wkładać okrągłe i głębokie naczynia takie jak garnki z długimi uchwytyami, pokrywki, talerze, salaterki, zestawy sztućców.

Górny kosz jest przeznaczony na podstawki pod filiżanki do herbaty, talerze deserowe, miseczki, kubki i szklanki. Przy wkładaniu kieliszków na długiej nóżce i pucharów opierać je o krawędź kosza, półkę lub podpórkę do kieliszków, a nie o inne naczynia. Nie opierać wysokich kieliszków o siebie, ponieważ są niestabilne i mogą ulec uszkodzeniu.

Wąskie naczynia najlepiej jest ustawiać w środkowej części kosza.

Pomiędzy sztućcami można umieszczać łyżki, co zapobiegnie ich stykaniu się. W celu uzyskania najlepszych rezultatów mycia zaleca się stosowanie kratki do sztućców. Aby uniknąć skałeczeń zawsze umieszczać sztućce o długich trzonkach i ostro zakończonych, takie jak widelce do serwowania potraw, noże do chleba itd., ostrzami do dołu lub poziomo w koszu.

Ostrzeżenie: Wkładać naczynia do zmywarki w taki sposób, aby nie blokowały obrotów górnego i dolnego ramienia natryskowego.

## Półki na naczynia

W górnym koszu zmywarki znajdują się dodatkowe półki na naczynia. a b Półki można wykorzystywać w stanie złożonym lub rozłożonym. Po rozłożeniu można umieszczać na nich filiżanki; po złożeniu w koszu można ustawiać wysokie szklanki. Półki można również wykorzystywać do mycia długich widelców, noży i łyżek układając je wzdłuż na półce.

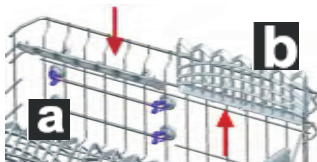

## Regulacja wysokości górnego kosza

Górny kosz można ustawić na dwóch różnych wysokościach. Pozwala to na umieszczenie większych naczyń dowolnie w górnym lub dolnym koszu. Aby podnieść lub opuścić kosz:

1. Schwycić za uchwyty kosza jak pokazano na rysunku 9.
2. Unieść kosz maksymalnie do góry, a następnie opuścić aż do zatrzymania.

Rysunki stanowią wskazówkę dla jak najlepszego załadunku zmywarki.

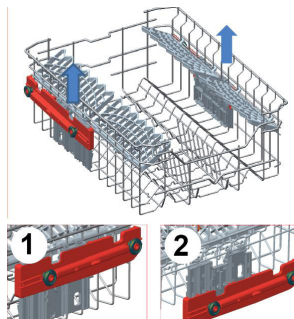

## Kosz dolny

### Składane półki

Składane półki, złożone z dwóch elementów, w dolnym koszu zmywarki umożliwiają załadowanie dużych naczyń takich jak garnki i patelnie. Każdy z elementów można złożyć oddzielnie lub można złożyć je wszystkie tworząc dużą przestrzeń. Półki rozkładają się unosząc do góry, a składają dociskając w dół.

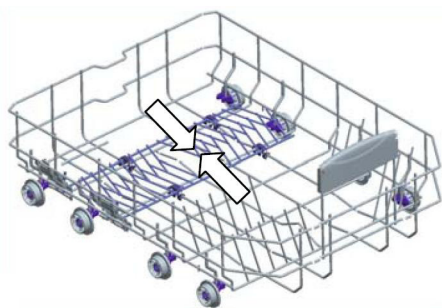
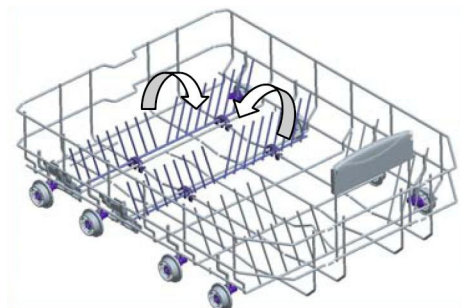

## Alternatywne załadowanie kosza Kosz dolny

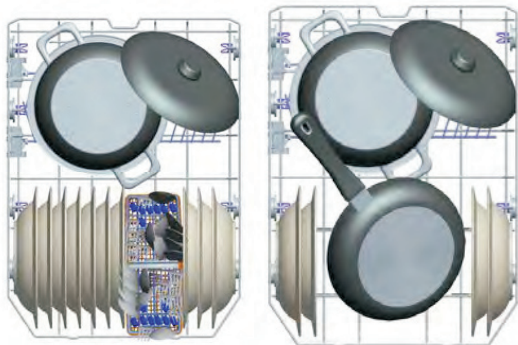

## Kosz górny

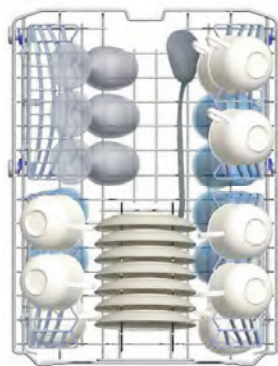

## Niepoprawne załadowanie kosza

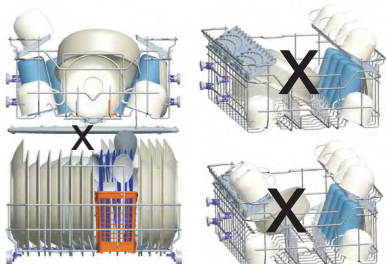

## Standardowy załadunek i wyniki badań

### Pojemność:

Kosz górny i dolny: 10 nakryć stołowych Górny kosz należy ustawić w górnej pozycji. Filiżanki należy umieszczać na kołeczkach na półce.

### Detergent/Srodek nabyśczający

5+20cm<sup>3</sup>, zgodnie z normami EN50242-DIN 44990 IEC 436 (normy międzynarodowe) / regulacja dozowania środka nabyśczającego: 4

### Test programu

Eco (referencyjny), zgodnie z normą EN 50242 (normy międzynarodowe)

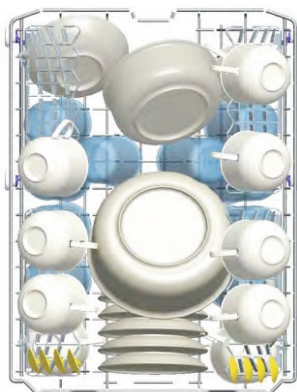

3	1	8	1	3
2	3	3	3	2
1	4	4	4	1
2	4	4	4	2
1				1
2				2
1	4	6	4	1
2	4	4	4	2
1	3	3	3	1
7	2	5	5	2



# OPIS PROGRAMÓW

## Pozycje programów

Nazwa programu	Mycie wstępne	Szybki 30 min.	Delikatny	Eco (referencyjny)	** Super 50 min.	Intensywny	Higieniczny
Temperatura	-	40°C	40°C	50°C	65°C	65°C	70°C
Rodzaj zabrudzenia	Wybrać mycie wstępne w celu splukania i zmiękczenia zabrudzeń na naczyniach oczekujących w zmywarce na mycie, a następnie wybrać właściwy program zmywania	kawa, mleko, herbata, wędliny, warzywa, nie przetrzymywane zbyt długo	kawa, mleko, herbata, wędliny, warzywa, nie przetrzymywane zbyt długo	wędliny, warzywa, nie przetrzymywane zbyt długo	zupy, sosy do makaronów, jajka, piław, ziemniaki i potrawy pieczone, potrawy smażone	zupy, sosy, makarony, jajka, piław, ziemniaki, potrawy pieczone, potrawy smażone	Naczynia bardzo zabrudzone oczekujące przez długi czas na mycie lub wymagające wysokiego standardu higieny
Poziom zabrudzenia	-	lekko zabrudzone	średnio zabrudzone	średnio zabrudzone	średnio zabrudzone	bardzo zabrudzone	bardzo zabrudzone
Ilość detergentu A: 25 m <sup>3</sup> /15 cm <sup>3</sup> B: 5 cm <sup>3</sup>	-	A	A+B	A+B	A+B	A+B	A+B



Czas trwania programu (min.)	15	30	74	170	50	114	124
Zużycie energii elektrycznej (kWh)	0,02	0,72	0,80	0,93	1,14	1,49	1,42
Zużycie wody (l)	3,6	10,2	14,1	13,6	10,5	17,8	14,8

Przy wyborze "połowy załadunku" wartości zmieniają się następująco;

Czas trwania programu (min.)	15	30	64	148	47	100	101
Zużycie energii elektrycznej (kWh)	0,02	0,72	0,78	0,89	1,01	1,14	1,26
Zużycie wody (l)	3,6	10,2	10,3	9,7	10,5	14	11

\*\* Super 50 min. - program o klasie efektywności zmywania A.

Ostrzeżenie: Krótkie programy nie obejmują etapu suszenia.

Wartości deklarowane powyżej są wartościami uzyskanymi w warunkach laboratoryjnych, zgodnie z odpowiednimi normami. Wartości te mogą zmienić się w zależności od warunków użytkowania produktu oraz środowiska pracy (napięcie w sieci, ciśnienie wody, temperatura doprowadzonej wody i temperatura otoczenia).

## WŁĄCZANIE URZĄDZENIA I WYBÓR PROGRAMU

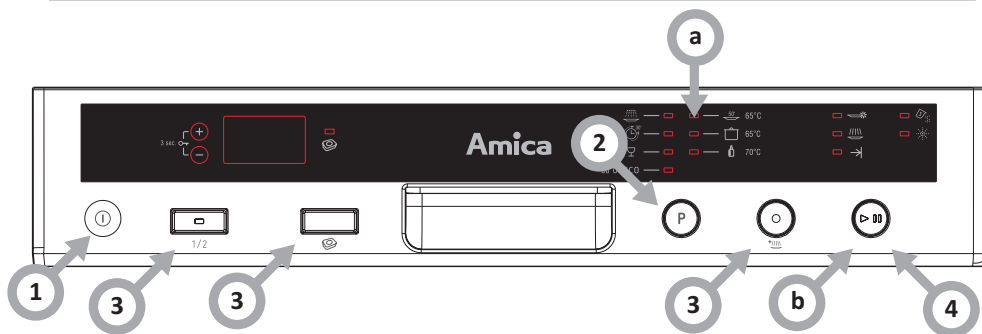

1. Nacisnąć przycisk On/Off.
2. Wybrać program odpowiedni dla naczyń za pomocą przycisku wyboru programu.
3. W miarę potrzeby można wybrać funkcje dodatkowe.
4. Uruchomić program naciskając przycisk Start/Pauza.
  - a. Kontrolka na przycisku Start/Pauza gaśnie po uruchomieniu programu; zaświecona jest kontrolka zmywania.
  - b. Po wciśnięciu przycisku On/Off, zaświeca się kontrolka Start/Pauza.

### Śledzenie programu

Można śledzić przebieg programu obserwując kontrolki znajdujące się na panelu sterowania.

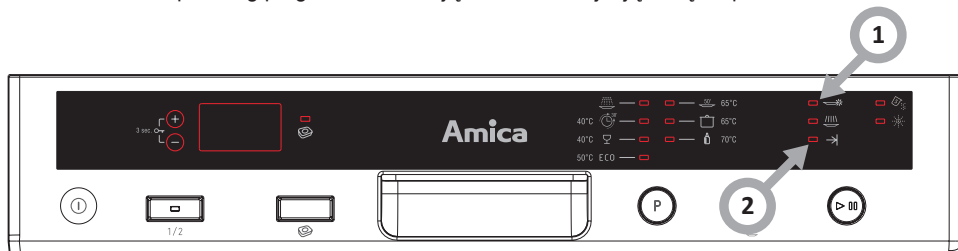

1. Podczas zmywania świecą się odpowiednio kontrolki mycia lub suszenia. Zmywarka stoi przez około 40-50 minut nie wydając dźwięków, a w tym czasie świeci się kontrolka suszenia.
2. Po zakończeniu programu włącza się kontrolka „Koniec”. Nie należy otwierać drzwi zmywarki przed zaświeceniem się kontrolki „Koniec”.

### Zmiana programu

W przypadku zmiany podczas trwania programu zmywania.

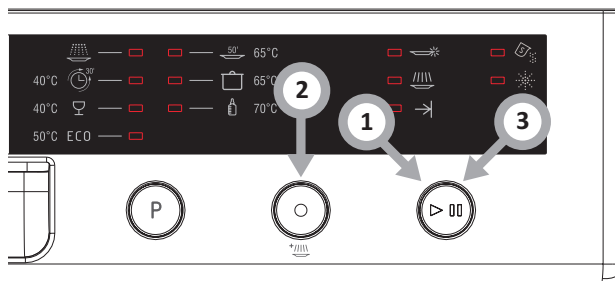

1. Nacisnąć jeden raz przycisk Start/Pauza.
2. Po zatrzymaniu programu wybrać żądany program za pomocą przycisku wyboru programu.
3. Uruchomić nowy wybrany program naciskając ponownie przycisk Start/Pauza. Nowy uruchomiony program będzie kontynuować przebieg poprzedniego programu.

Zmiana programu z kasowaniem

W przypadku anulowania programu po wznowieniu programu zmywania.

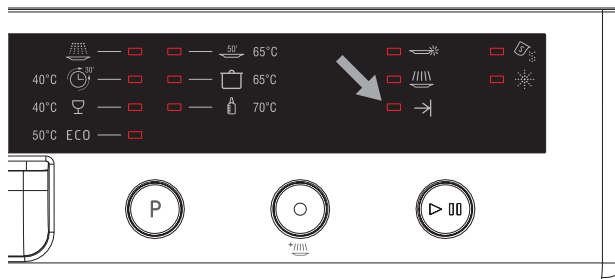

Przytrzymać przycisk Start/Pauza przez około 3 sek. aż kontrolka "Koniec" zacznie migać. Kiedy kontrolka "Koniec" zaczyna migać, przez ok. 30 sek. ze zmywarki wypompowywana jest woda. Gdy zaświeci się kontrolka "Koniec" cykl jest anulowany.

Wyłączanie urządzenia

Gdy kontrolka "Koniec" zaświeci się, wyłączyć zmywarkę za pomocą przycisku On/Off. Wyciągnąć wtyczkę z gniazdka. Zakręcić zawór dopływu wody.

Uwaga: Po zakończeniu programu zmywania można lekko uchylić drzwi, aby umożliwić szybsze wykonanie operacji suszenia.

Uwaga: Jeśli drzwi zmywarki zostaną otwarte podczas zmywania lub w przypadku braku zasilania, zmywarka wznowi program po zamknięciu drzwi lub po przywróceniu zasilania.

## CZYSZCZENIE I KONSERWACJA

Regularne czyszczenie zmywarki wydłuży okres jej bezawaryjnej pracy.

W komorze zmywarki może gromadzić się tłuszcz i kamień. W przypadku takiego nagromadzenia; - Napełnić dozownik detergentu, nie wkładać naczyń do zmywarki, wybrać program z wysoką temperaturą zmywania i uruchomić urządzenie. W przypadku braku zadowalających rezultatów, należy użyć specjalnego środka czyszczącego dostępnego na rynku. (Środki czyszczące produkowane specjalnie do zmywarek przez producentów detergentów).

Czyszczenie uszczelek w drzwiach zmywarki,

-Aby wyczyścić wszelkie nagromadzone zanieczyszczenia w uszczelkach drzwi, przecierać uszczelki regularnie wilgotną ściereczką.

Czyszczenie zmywarki,

Czyść filtry i ramiona spryskujące co najmniej raz w tygodniu.

Przed rozpoczęciem czyszczenia odłączyć zmywarkę od zasilania i zakręcić zawór doprowadzający odę.

Do czyszczenia nie używać twardych materiałów. Umyć łagodnym środkiem myjącym i wilgotną ściereczką.

## Filtry

Sprawdzić czy resztki żywności pozostały na filtrze zgrubnym i drobnym. Jeśli pozostały resztki żywności, wyjąć filtry i oczyścić je dokładnie pod bieżącą wodą.

- a. Filtr drobny
- b. Filtr zgrubny
- c. Filtr metalowy/plastikowy

Aby wyjąć i wyczyścić zestaw filtrów, obróć je w lewo, następnie wyjąć je unosząc do góry. (1)

Pociągnąć i wyjąć filtr metalowy/plastikowy. (3) Następnie wyciągnąć filtr zgrubny z filtra drobnego. (2) Przepłukać dużą ilością wody pod wodą bieżącą. Zamontować na miejsce filtr metalowy/plastikowy. Włożyć filtr zgrubny do filtra drobnego w taki sposób, że oznaczenia będą do siebie pasować. Zamocować filtr drobny do filtra metalowego/plastikowego i obrócić w kierunku wskazanym strzałką; filtr jest zablokowany, gdy widoczna jest strzałka na filtrze drobnym. (4)

- Nigdy nie włączać zmywarki bez filtra.
- Niewłaściwe zamocowanie filtra zmniejsza skuteczności zmywania.
- Czystość filtrów jest bardzo ważna z punktu widzenia prawidłowej pracy zmywarki.

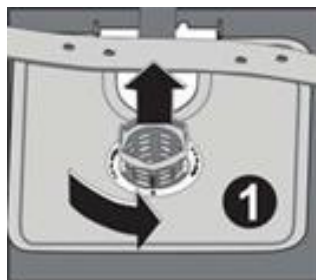
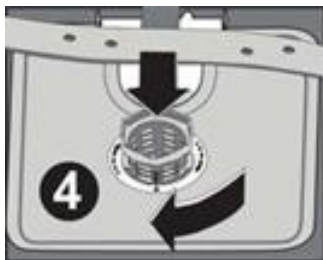
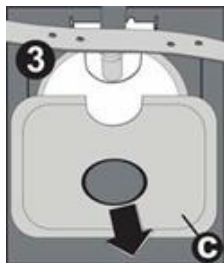

## Ramiona spryskujące

Sprawdzić czy otwory w górnym i dolnym ramieniu spryskującym nie są zapchane. Jeżeli są zapchane, zdjąć ramiona spryskujące i wyczyścić je pod bieżącą wodą.

Można zdjąć dolne ramię spryskujące pociągając ku górze, podczas gdy górne ramię zdejmuje się obracając nakrętkę w lewo.

Podczas montażu ramienia spryskującego upewnić się, że nakrętka jest dobrze dokręcona.

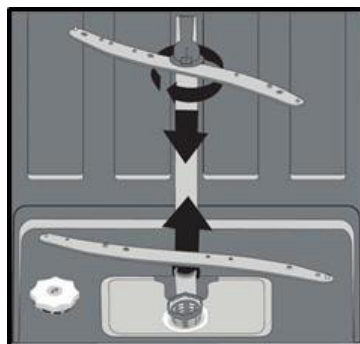

## Filtr węży zasilania wodą

Woda jest filtrowana przez filtr na węży doprowadzającym wodę, aby uniknąć uszkodzenia urządzenia na skutek zanieczyszczeń (piasek, glina, rdza itp.) sporadycznie nanoszonych przez wodę z wodociągów lub wewnętrznej instalacji; zapobiega to również żółknięciu i powstawaniu osadów po myciu. Okresowo należy sprawdzać filtr oraz wąż i oczyścić je w razie potrzeby. Aby wyczyścić filtr, zakręcić zawór doprowadzający wodę, a następnie zdjąć wąż. Po wyjęciu filtra z węża, wyczyścić go pod bieżącą wodą. Włożyć wyczyszczony filtr na miejsce wewnątrz węża. Zamontować wąż.

## KODY BŁĘDÓW I DZIAŁANIA W PRZYPADKU AWARII

KOD BŁĘDU	OPIS USTERKI	DZIAŁANIE
F5	Niewystarczający dopływ wody	<ul style="list-style-type: none"> <li>• Upewnić się, że zawór jest całkowicie otwarty i że zasilanie w wodę nie jest odcięte.</li> <li>• Zamknąć zawór wejściowy wody, odkręcić wąż doprowadzający wodę i wyczyścić filtr na przyłączu węża.</li> <li>• Uruchomić ponownie zmywarkę; skontaktować się z serwisem jeśli usterka nie została usunięta.</li> </ul>
F3	Usterka ciągłego dopływu wody	<ul style="list-style-type: none"> <li>• Zamknąć zawór.</li> <li>• Skontaktować się z serwisem.</li> </ul>
F2	Bрудna woda ze zmywarki nie jest wypompowywana.	<ul style="list-style-type: none"> <li>• Wąż odprowadzający wodę jest zapchany.</li> <li>• Filtr w zmywarce może być zapchany.</li> <li>• Odłączyć zmywarkę od zasilania i anulować program.</li> <li>• Jeśli błąd nadal występuje, skontaktować się z serwisem.</li> </ul>
F8	Błąd grzałki	Skontaktować się z serwisem
F1	Włączony alarm przepełnienia wodą	<ul style="list-style-type: none"> <li>• Wyłączyć urządzenie i zamknąć zawór.</li> <li>• Skontaktować się z serwisem.</li> </ul>
FE	Usterka podzespołu sterowania	Skontaktować się z serwisem.
F7	Przegrzanie (temperatura w zmywarce jest zbyt wysoka)	Skontaktować się z serwisem.
F9	Błąd położenia podzielnika	Skontaktować się z serwisem.
F6	Uszkodzony czujnik grzałki	Skontaktować się z serwisem.

**Jeśli jedna z kontrolki monitorowania programu świeci się i kontrolka Start/Pauza miga,** Drzwi zmywarki są otwarte, należy zamknąć drzwi.

### Jeśli program nie uruchamia się

- Sprawdzić, czy wtyczka jest podłączona do gniazdka.
- Sprawdzić bezpieczniki instalacji wewnętrznej.
- Upewnić się, że zawór doprowadzający wodę jest otworzony.
- Upewnić się, że drzwi urządzenia są zamknięte.
- Upewnić się, że zmywarka jest wyłączona przez naciśnięcie przycisku On/Off.
- Upewnić się, że filtr dopływu wody i filtry wewnątrz zmywarki są czyste.

### Jeśli kontrolki nie gasną po zakończeniu zmywania

Nie został naciśnięty przycisk On/Off.

Jeśli w dozowniku detergentu znajdują się pozostałości detergentów  
Nasypano detergentu do mokrego dozownika.

### Jeśli po zakończeniu programu wewnątrz zmywarki znajduje się woda

- Wąż odprowadzający wodę jest zapchany lub skręcony.
- Filtry są zapchane.
- Program nie jest jeszcze zakończony.

### Jeśli zmywarka zatrzymuje się podczas programy zmywania

- Awaria zasilania.
- Brak dopływu wody.
- Program może być w trybie gotowości.

### **Jeśli podczas zmywania słychać odgłosy wstrząsów i uderzeń**

- Naczynia włożono nieprawidłowo.
- Ramię spryskujące uderza w naczynia.

### **Jeśli na naczyniach pozostają resztki potraw**

- Naczynia nieprawidłowo włożone do zmywarki, woda nie dotarła do wszystkich miejsc.
- Kosz przeładowany.
- Naczynia opierały się o siebie.
- Dodana bardzo mała ilość detergentu.
- Wybrany nieodpowiedni, raczej delikatny program zmywania.
- Ramię spryskujące zapchane resztkami żywności.
- Zapchane filtry.
- Filtry nieprawidłowo zamontowane.
- Pompa opróżniająca zapchana.

### **Jeśli pojawiły się białawe plamy na naczyniach**

- Użyto bardzo niewielkiej ilości detergentu.
- Ustawienie dawki środka nabyliczającego na bardzo niskim poziomie.
- Nie stosowana jest specjalna sól, pomimo wysokiego stopnia twardości wody.
- Układ zmiękczenia wody jest ustawiony na bardzo niskim poziomie.
- Pokrywa dozownika soli nie zamknięta prawidłowo.

### **Jeśli naczynia nie wysychają**

- Został wybrany program, który nie ma etapu suszenia naczyń.
- Ustawienie zbyt małej dawki środka zmiękczonego
- Naczynia wyjęte zbyt szybko ze zmywarki.

### **Jeśli na naczyniach pojawiły się plamy rdzy**

- Jakość naczyń ze stali nierdzewnej jest niska.
- Dużo soli w wodzie do płukania.
- Pokrywa dozownika soli nie zamknięta prawidłowo.
- Zbyt dużo soli rozsypanej w komorze zmywarki podczas napełniania dozownika soli.
- Urządzenie niewłaściwie uziemione.

**Jeśli problemu nie udało się usunąć lub w przypadku wystąpienia usterki nie opisanej powyżej prosimy o kontakt z Centrum Serwisowym.**

## **PORADY PRAKTYCZNE I PRZYDATNE INFORMACJE**

---

1. Jeśli zmywarka nie będzie użytkowana

- Odłączyć urządzenie od zasilania, a następnie zakręcić zawór z wodą.
- Zostaw drzwi lekko uchylone, aby zapobiec powstawaniu nieprzyjemnych zapachów.
- Utrzymywać wewnątrz urządzenia w czystości.

2. Wytrzeć krople wody

- Zmyć naczynia z zastosowaniem programu intensywnego.
- Wyjąć wszystkie metalowe pojemniki z urządzenia.
- Nie dodawać więcej detergentu.

3. Właściwe załadowanie naczyń do zmywarki pozwoli na jej efektywne wykorzystanie pod względem oszczędności energii, jakości mycia i suszenia.

4. Usunąć wszystkie grubsze resztki żywności przed włożeniem naczyń do zmywarki.

5. Włączać zmywarkę po jej całkowitym załadowaniu.

6. Z programu mycia wstępnego korzystać tylko w razie potrzeby.

7. Przy wyborze programu stosować się do informacji o programie i średnim zużyciu podanym w tabeli.

8. Ponieważ urządzenie rozgrzewa się do wysokich temperatur, nie powinno być montowane w pobliżu lodówki.

9. Jeśli urządzenie zainstalowane jest w miejscu, gdzie istnieje ryzyko zamarznięcia, należy całkowicie spuścić wodę pozostałą w zmywarce. Zakręcić zawór dopływu wody, odłączyć wąż doprowadzający wodę od zaworu i pozostawić, aby woda spłynęła.

## Karta Produktu zgodnie z Rozporządzeniem Delegowanym Komisji UE nr 1059/2010

Nazwa dostawcy/znak towarowy	Amica Wronki S.A.
Typ	ZWV427W / ZWV427I
Pojemność znamionowa	10 nakryć stołowych
Klasa efektywności energetycznej <sup>1</sup>	A
Roczne zużycie energii elektrycznej w kWh (AE <sub>c</sub> ) ( 280 cykli ) <sup>1</sup>	264 <sup>2</sup>
Zużycie energii w standardowym cyklu zmywania (E <sub>i</sub> ) (kWh na cykl)	0,93
Pobór energii w trybie wyłączenia (W) (P <sub>o</sub> )	0,05
Pobór energii w trybie czuwania (W) (P <sub>i</sub> )	1,00
Roczne zużycie wody w litrach (AW <sub>c</sub> ) ( 280 cykli ) <sup>3</sup>	3640
Klasa efektywności suszenia <sup>4</sup>	A
Nazwa programu standardowego <sup>5</sup>	Eco 50 °C
Czas trwania programu cyklu standardowego (min)	170
Czas trwania trybu czuwania	40
Poziom hałasu dB (A)	47
Sprzęt przeznaczony do zabudowy	Nie
Wysokość	845 mm
Wysokość (bez blatu)	815 mm
Szerokość	450 mm
Głębokość	598 mm
Napięcie zasilania/częstotliwość	220 - 240 V / ~ 50 Hz / 10A
Ciśnienie wody zasilającej	0.03 MPa (0,3 bar) - 1 MPa (10 bar)
Całkowita moc	1900 W
Moc elementu grzejnego	1800 W
Moc pompy myjącej	100 W
Moc pompy spustowej	30 W
Zabezpieczenie	10A
Masa netto	40 kg

1. A+++ (najwyższa klasa efektywności energetycznej) do D (najniższa klasa efektywności energetycznej)

2. Zużycie energii (kWh) rocznie, na podstawie 280 standardowych cykli mycia z napełnieniem zimną wodą i zużycia energii w trybach oszczędnych. Rzeczywiste zużycie energii zależy od sposobu eksploatacji urządzenia.

3. Zużycie wody (l) rocznie, na podstawie 280 standardowych cykli mycia. Rzeczywiste zużycie wody zależy od sposobu eksploatacji urządzenia.

4. A (najwyższa klasa efektywności) do G (najniższa klasa efektywności)

5. Ten program jest odpowiedni do mycia normalnie zabrudzonych naczyń i jest to najbardziej skuteczny program biorąc pod uwagę zużycie energii i wody dla tego typu naczyń.

W aktualnej wersji, w chwili dostawy urządzenie spełnia normy europejskie i wymagania dyrektyw:

- LVD 2006/95/EC
- EMC2004/108/EC
- EUP 2009/125/EC

Powyższe wartości zostały zmierzone zgodnie z normami w określonych warunkach pracy.

Wyniki mogą się różnić znacznie w zależności od ilości i zabrudzenia naczyń, twardości wody, ilości detergentu itp.

Instrukcja sporządzona w oparciu o normy i przepisy Unii Europejskiej.

**Amica Wronki S.A.**

ul. Mickiewicza 52

64-510 Wronki

tel. 67 25 46 100

fax 67 25 40 320

[www.amica.com.pl](http://www.amica.com.pl)

IO 00803/2  
(02.2013)