



Chłodziarka

GN 163120 T

Drogi kliencie,

Chcemy, abyś mógł uzyskać optymalną efektywność naszego produktu, który został wyprodukowany w nowoczesnym zakładzie i przy drobiazgowej kontroli jakości.

W tym celu prosimy przeczytać całą instrukcję obsługi przed użyciem produktu i przechowywać ją do ewentualnego użycia w przyszłości. Jeśli ten produkt zostanie przekazany innej osobie, prosimy przekazać tę instrukcję wraz z produktem.

Instrukcja obsługi zapewnia szybkie i bezpieczne korzystanie z produktu.

- Przed zainstalowaniem i rozpoczęciem korzystania z produktu należy przeczytać instrukcję obsługi.
- Należy zawsze przestrzegać mających zastosowanie instrukcji dotyczących bezpieczeństwa.
- Instrukcję obsługi należy mieć pod ręką, aby móc łatwo z niej korzystać.
- Prosimy przeczytać wszelkie inne dokumenty dostarczane wraz z produktem.

Należy pamiętać, że ta instrukcja obsługi może się odnosić do kilku modeli produktu. W instrukcji zostały wyraźnie określone różnice między modelami.

Symbole i uwagi

W tej instrukcji obsługi są używane następujące symbole:

	Ważne informacje i przydatne wskazówki.
	Zagrożenie dla życia i majątku.
	Zagrożenie porażeniem elektrycznym.
	Opakowanie produktu jest wykonane z materiałów umożliwiających recykling zgodnie z krajowymi przepisami środowiskowymi.

Spis treści

1 Instrukcje dotyczące bezpieczeństwa i środowiska	3
1.1. Bezpieczeństwo ogólne	3
1.1.1 Ostrzeżenie HC	4
1.1.2 Dla modeli z wodotryskiem	5
1.2. Przeznaczenie	5
1.3. Bezpieczeństwo dzieci	6
1.4. Zgodność z dyrektywą WEEE i utylizacja odpadowego produktu	6
1.5. Zgodność z dyrektywą RoHS	6
1.6. Informacje o opakowaniu	6
2 Lodówka	7
3 Instalacja	8
3.1. Odpowiednie miejsce instalacji	8
3.2. Podkładanie plastikowych klinów	8
3.3. Regulacja nóżek	9
3.4. Podłączenie zasilania	9
3.5. Podłączenie wody (Opcjonalne)	9
3.6. Podłączanie węża wody do produktu	10
3.7. Podłączanie do zasilania wodą	10
3.8. Dla produktów używających gąsiora na wodę (Opcjonalne)	11
3.9. Filtr wody (Opcjonalne)	11
3.9.1. Mocowanie filtra zewnętrznego na ścianie (opcjonalne)	12
3.9.2. Filtr wewnętrzny	13
4 Przygotowanie	15
4.1. Co zrobić, aby zaoszczędzić energię	15
4.2. Pierwsze użycie	15
5 Korzystanie z produktu	16
5.1. Panel wskaźników	16
5.2. Aktywacja ostrzeżenia o wymianie filtra wody	23
5.3. Korzystanie z wodotrysku (dla pewnych modeli)	24
5.4. Napełnianie zbiornika wodotrysku	24
5.5. Czyszczenie zbiornika wodotrysku	25
5.6. Pobieranie lodu/wody (opcjonalne)	26
5.7. Taca ociekowa (opcjonalna)	26
5.8. Komora zero stopni (Opcjonalne)	27
5.9. Pojemnik na warzywa	27
5.10. Niebieskie światło (Opcjonalne)	27
5.11. Jonizator	27
5.12. Minibarek	27
5.13. Filtr zapachów (opcjonalny)	27
5.14. Automat do lodu i pojemnik do przechowywania lodu	28
5.15. Wytwornica lodu (opcjonalna)	28
5.16. Zamrażanie świeżej żywności	30
5.17. Zalecenia dotyczące przechowywania mrożonej żywności	30
5.18. Informacje o głębokim zamrażaniu	30
5.19. Rozmieszczanie żywności	31
5.20. Alert otwarcia drzwi (opcjonalny)	31
5.21. Oświetlenie wnętrza	31
6 Konserwacja i czyszczenie	32
6.1. Unikanie nieprzyjemnych zapachów	32
6.2. Ochrona powierzchni plastikowych	32
7 Rozwiązywanie problemów	33

1 Instrukcje dotyczące bezpieczeństwa i środowiska

Ten rozdział zawiera instrukcje dotyczące bezpieczeństwa służące unikaniu obrażeń i szkód materialnych. Nieprzestrzeganie tych instrukcji spowoduje unieważnienie wszelkich typów gwarancji produktu.

1.1. Bezpieczeństwo ogólne

- Produkt nie może być używany przez osoby z niepełnosprawnością fizyczną, czuciową i umysłową, bez wystarczającej wiedzy i doświadczenia ani przez dzieci. Urządzenie może być używane przez takie osoby pod nadzorem i z użyciem wskazówek osoby odpowiedzialnej za ich bezpieczeństwo. Dzieciom nie wolno się bawić urządzeniem.
- W przypadku awarii urządzenie należy odłączyć od zasilania.
- Po odłączeniu należy odczekać przynajmniej 5 minut przed jego ponownym podłączeniem. Nieużywane urządzenie należy odłączyć od zasilania. Nie wolno dotykać wtyczki mokrymi rękami! Nie wolno ciągnąć za kabel, aby odłączyć zasilanie, zawsze należy trzymać za wtyk.
- Przed podłączeniem należy wytrzeć wtyk zasilania suchą szmatką.
- Lodówki nie wolno podłączać do luźnego gniazda.
- Podczas instalacji, konserwacji, czyszczenia i naprawy produkt powinien być odłączony.
- Jeśli produkt nie będzie używany przez dłuższy czas, odłącz zasilanie i usuń całą żywność ze środka.
- Do czyszczenia lodówki i topienia lodu we wnętrzu nie wolno używać pary ani parowanych materiałów czyszczących. Para może trafić na powierzchnie elektryczne i spowodować zwarcie lub porażenie elektryczne!
- Nie wolno myć produktu, spryskując go lub polewając wodą! Zagrożenie porażeniem elektrycznym!
- W przypadku awarii nie wolno używać produktu, ponieważ może to spowodować porażenie elektryczne. Przed wykonaniem jakichkolwiek czynności należy skontaktować się z autoryzowanym serwisem.
- Produkt należy podłączyć do uziemionego gniazda. Uziemienie musi być wykonane przez wykwalifikowanego elektryka.

Instrukcje dotyczące bezpieczeństwa i środowiska

- Jeśli produkt ma oświetlenie typu LED, w celu wymiany lub usunięcia problemu należy się skontaktować z autoryzowanym serwisem.
 - Nie wolno dotykać zamrożonej żywności mokrymi rękami! Może ona przymarznąć do rąk!
 - Do komory zamrażarki nie wolno wkładać płynów w butelkach ani w puszkach. Mogą one wybuchnąć!
 - Płyny należy stawiać pionowo po dokładnym zamknięciu pokrywki.
 - W pobliżu produktu nie wolno rozpryskiwać substancji łatwopalnych, ponieważ mogą się one zapalić lub wybuchnąć.
 - W lodówce nie wolno przechowywać materiałów łatwopalnych ani produktów z gazem łatwopalnym (aerzoli itp.).
 - Na produkcie nie wolno kłaść pojemników z płynem. Zalanie wodą części elektrycznej może spowodować porażenie elektryczne i pożar.
 - Narażenie produktu na deszcz, śnieg, bezpośrednie promienie słoneczne i wiatr spowoduje zagrożenie elektryczne.
- Podczas przemieszczania produktu nie wolno ciągnąć za uchwyt drzwiowy. Uchwyt może nie wytrzymać.
- Należy uważać, aby uniknąć pochwylenia ręki lub innej części ciała przez ruchome części wewnątrz produktu.
 - Nie wolno stawać ani opierać się o drzwi, szuflady ani podobne części lodówki. Spowoduje to przewrócenie produktu i uszkodzenie części.
 - Należy uważać, aby nie przytrzasnąć kabla zasilania.

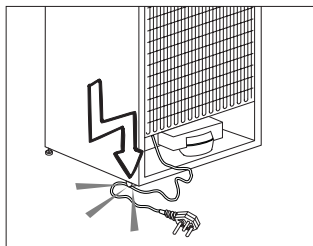

1.1.1 Ostrzeżenie HC

Jeśli produkt zawiera układ chłodzenia używający gazu R600a, należy uważać, aby nie uszkodzić układu chłodzenia i jego rurki podczas używania i przemieszczania produktu. Ten gaz jest łatwopalny. W razie uszkodzenia układu chłodzenia należy trzymać produkt z dala od źródeł ognia i natychmiast przewietrzyć pomieszczenie.



Etykieta wewnątrz z lewej strony wskazuje typ gazu użyty w produkcji.

1.1.2 Dla modeli z wodotryskiem

- Aby obieg wody w lodówce był płynny, ciśnienie sieci wodociągowej musi być 1-8 barów . Jeśli ciśnienie wody w sieci przekracza 5 barów , należy zastosować, regulator ciśnienia . Jeśli ciśnienie wody w sieci przekracza 8 barów , nie należy przyłączać obiegu wody chłodziarki do takiej sieci wodociągowej. Jeśli nie wiecie, jak mierzyć ciśnienie sieci wodociągowej, proszę poszukać profesjonalnego serwisu.
- Należy używać tylko wody pitnej.

1.2. Przeznaczenie

- Ten produkt jest przeznaczony do użytku domowego. Nie jest on przeznaczony do użytku komercyjnego.
- Produkt powinien być używany jedynie do przechowywania żywności i napojów.
- W lodówce nie wolno przechowywać produktów wymagających temperatur kontrolowanych (szczepionek, leków wrażliwych na ciepło, materiałów medycznych itd.).
- Producent nie bierze na siebie odpowiedzialności za jakiegokolwiek uszkodzenia spowodowane niepoprawnym użytkowaniem lub obsługą.
- Zakładana żywotność produktu wynosi 10 lat. Przez ten okres będą dostępne części zapasowe niezbędne do pracy produktu.

Instrukcje dotyczące bezpieczeństwa i środowiska

1.3. Bezpieczeństwo dzieci

- Materiały opakowaniowe należy przechowywać poza zasięgiem dzieci.
- Nie wolno pozwalać dzieciom na zabawę produktem.
- Jeśli drzwi produktu mają zamek, klucz należy przechowywać poza zasięgiem dzieci.

1.4. Zgodność z dyrektywą WEEE i utylizacja odpadowego produktu

Ten produkt jest zgodny z Dyrektywą UE WEEE (2012/19/UE). Ten produkt ma symbol klasyfikacji zużytego sprzętu elektrycznego i elektronicznego (WEEE).

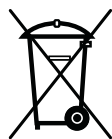

Ten produkt został wyprodukowany z części i materiałów wysokiej jakości, które nadają się do powtórnego użytku i recyklingu. Po zakończeniu okresu użytkowania nie wolno wyrzucać zużytego produktu wraz z normalnymi odpadami domowymi itp.

Należy go dostarczyć do punktu odbioru w celu przeprowadzenia recyklingu sprzętu elektrycznego i elektronicznego. Informacje o tych punktach odbioru można uzyskać od władz lokalnych.

1.5. Zgodność z dyrektywą RoHS

- Ten produkt jest zgodny z Dyrektywą UE WEEE (2011/65/UE). Nie zawiera on szkodliwych ani zakazanych materiałów wymienionych w dyrektywie.

1.6. Informacje o opakowaniu

- Materiały opakowaniowe są wyprodukowane z materiałów nadających się do recyklingu zgodnie z krajowymi przepisami środowiskowymi. Materiałów opakowaniowych nie należy wyrzucać wraz z normalnymi odpadami domowymi itp. Należy je dostarczyć do punktów odbioru materiałów opakowaniowych wyznaczonych przez władze lokalne.

2 Lodówka

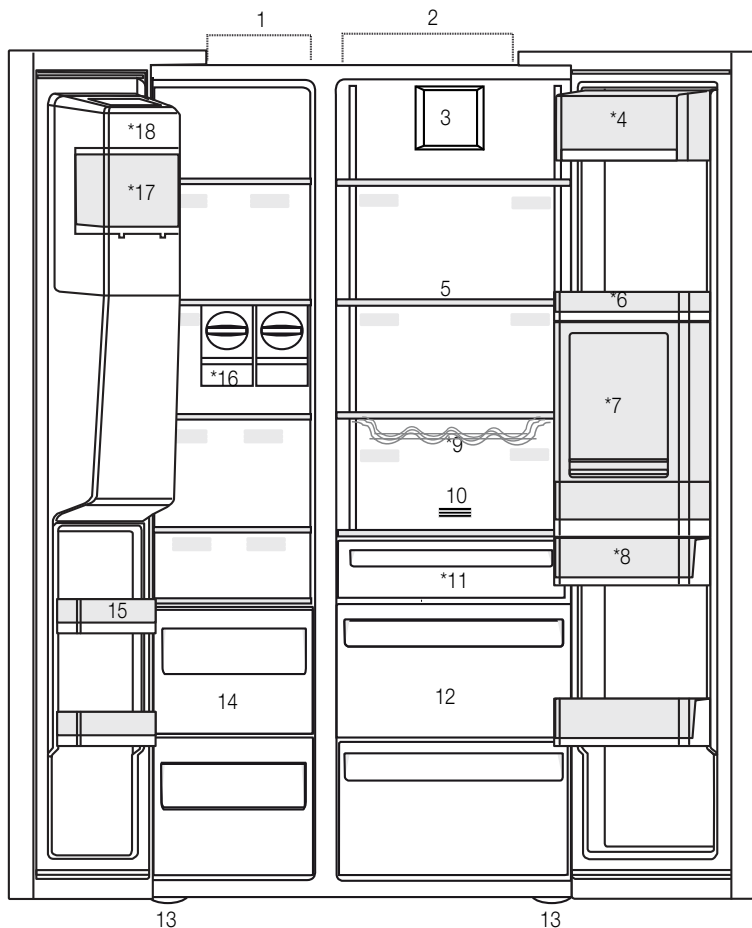

- 1- Komora zamrażarki
 - 2- Komora chłodziarki
 - 3- Wentylator
 - 4- Komora na masło/ser
 - 5- Półki szklane
 - 6- Półki w drzwiach komory chłodziarki
 - 7- Minibarek
 - 8- Zbiornik wody
 - 9- Półka na butelki
 - 10- Filtr zapachów
 - 11- Komora zero stopni
 - 12- Pojemniki na warzywa
 - 13- Regulowane nóżki
 - 14- Komory przechowywania zamrożonej żywności
 - 15- Półki w drzwiach komory zamrażarki
 - 16- Automat do lodu
 - 17- Pojemnik do przechowywania lodu
 - 18- Pokrywa dekoracyjna wytwornicy lodu
- *Opcjonalne



*Opcjonalne: Rysunki w tej instrukcji obsługi są schematyczne i mogą nie pasować dokładnie do konkretnego produktu. Jeśli posiadany produkt nie zawiera odpowiednich części, informacje dotyczą innych modeli.

3 Instalacja

3.1. Odpowiednie miejsce instalacji

Skontaktuj się z autoryzowanym serwisem w sprawie instalacji produktu. Aby przygotować produkt do instalacji, zapoznaj się z informacjami w instrukcji obsługi i upewnij się, że zasilanie elektryczne i wodne są zgodne z wymaganiami. Jeśli nie, wezwij elektryka i hydraulika, aby dostosowali zasilanie do wymagań.



OSTRZEŻENIE: Producent nie bierze odpowiedzialności za jakiegokolwiek uszkodzenia spowodowane przez prace wykonane przez nieuprawnione osoby.



OSTRZEŻENIE: Podczas instalacji kabel zasilania produktu musi być odłączony. Niespełnienie tego warunku może doprowadzić do śmierci lub poważnych obrażeń!



OSTRZEŻENIE: : Jeśli otwór drzwiowy jest za wąski i produkt się nie mieści, zdejmij drzwi i obróć produkt na bok, a jeśli i to nie pomoże, skontaktuj się z autoryzowanym serwisem.

- Produkt należy umieścić na płaskiej powierzchni, aby uniknąć wibracji.
- Produkt należy umieścić w odległości przynajmniej 30 cm od grzejnika, kuchenki i podobnych źródeł ciepła i przynajmniej 5 cm od piekarników elektrycznych.
- Produktu nie należy narażać na działanie bezpośredniego światła słonecznego ani trzymać w wilgotnym otoczeniu.
- Do skutecznego działania produkt wymaga odpowiedniej cyrkulacji powietrza. Jeśli produkt zostanie umieszczony w niszy, należy pamiętać o zostawieniu przynajmniej 5 cm odstępu między produktem oraz sufitem i ścianami.
- Produktu nie wolno instalować w miejscach o temperaturze poniżej -5°C.

3.2. Podkładanie plastikowych klinów

Za pomocą plastikowych klinów należy ustawić odpowiedni odstęp między produktem i ścianą na cyrkulację powietrza.

1. Aby zamocować kliny, odkręć wkręty z produktu i użyj wkrętów dostarczanych wraz z klinami.

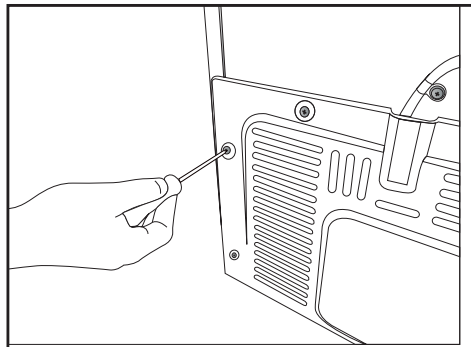

2. Zamocuj 2 plastikowe kliny w osłonie wentylacyjnej pokazanej jako j na rysunku.

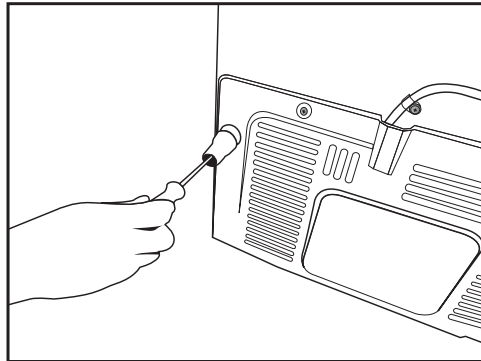

Instalacja

3.3. Regulacja nóżek

Jeśli produkt nie znajduje się w równowadze, dostosuj przednie regulowane nóżki, obracając je w prawo lub w lewo.

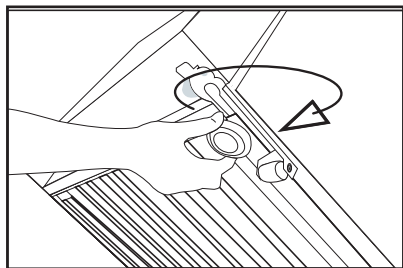
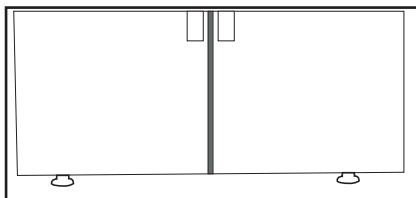

3.4. Podłączenie zasilania



OSTRZEŻENIE: Do połączeń elektrycznych nie należy używać przedłużaczy ani listew zasilających.



OSTRZEŻENIE: Uszkodzony kabel zasilania musi zostać wymieniony przez autoryzowany serwis.



W razie umieszczenia dwóch chłodziarek obok siebie należy zostawić między odstęp nimi przynajmniej 4 cm.

- Nasza firma nie ponosi żadnej odpowiedzialności za jakiegokolwiek szkody wynikłe z używania bez połączenia uziemienia i zasilania odpowiadających przepisom krajowym.
- Po instalacji wtyk zasilania powinien być łatwo dostępny.
- Lodówkę należy podłączyć do uziemionego gniazda o napięciu 220-240 V/50 Hz. Wtyk musi zawierać bezpiecznik 10-16 A.
- Między gniazdem ściennym i lodówką nie może występować rozgałęziacz z lub bez przedłużacza.

3.5. Podłączenie wody (Opcjonalne)



OSTRZEŻENIE: Podczas podłączania należy odłączyć produkt i pompę wodną (o ile jest dostępna).

Podłączenia zasilania wodą, filtra i gąsiora produktu muszą zostać wykonane przez autoryzowany serwis. W zależności od modelu produkt może być podłączony do gąsiora lub bezpośrednio do zasilania wodą. Aby wykonać połączenie, wąż wody należy najpierw podłączyć do produktu.

Sprawdź, czy wraz z modelem produktu zostały dostarczone następujące części:

1. Złącze (1 szt.): Służy do mocowania węża wody z tyłu produktu.

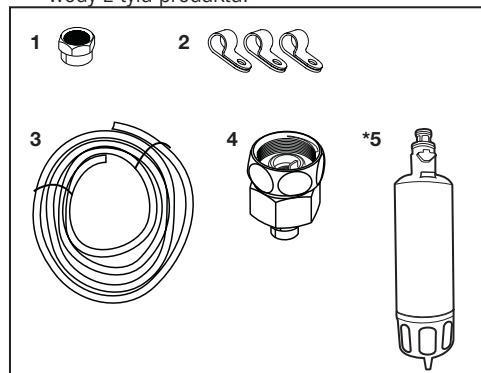

2. Zacisk węża (3 szt.): Służy do mocowania węża wody do ściany.
3. Wąż wody (1 szt., 5 metrów, średnica 1/4 cala): Służy do podłączania wody.
4. Przejściówka (1 szt.): Zawiera filtr porowaty, służy do podłączenia do zasilania zimną wodą.
5. Filtr wody (1 szt. *Opcjonalny): Służy do podłączenia zasilania wodą do produktu. Filtr wody jest zbędny, jeśli jest dostępne połączenie z gąsioriem.

Instalacja

3.6. Podłączanie węża wody do produktu

Aby podłączyć wąż wody do produktu, postępuj zgodnie z poniższymi instrukcjami.

1. Rozłącz złącze przejściówki dyszy węża z tyłu produktu i poprowadź wąż przez złącze.

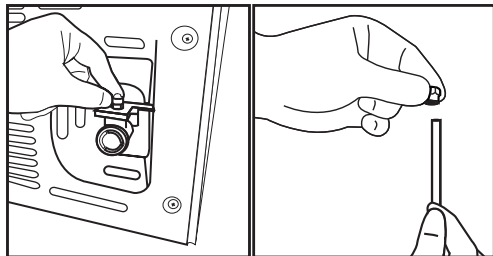

2. Szczelnie przepchnij wąż wody w dół i podłącz przejściówkę dyszy węża.

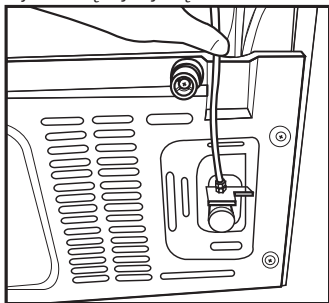

3. Dokręć złącze ręcznie, aby zamocować przejściówkę dyszy węża. Złącze można też dokręcić kluczem do rur lub szczypcami.

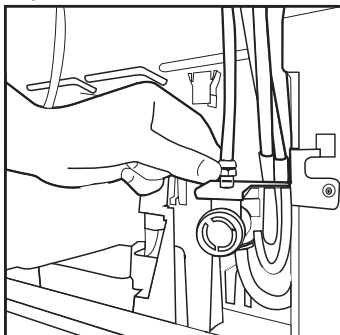

4. Podłącz drugi koniec węża do zasilania wodą (patrz pkt. 3.7) lub, aby użyć gąsiora, do pompy wodnej (patrz pkt. 3.8).

3.7. Podłączanie do zasilania wodą (Opcjonalne)

Aby używać produktu, korzystając z zasilania zimną wodą, należy na zasilaniu zimną wodą w domu zainstalować standardowe złącze z zaworem 1/2 cala. Jeśli złącze jest niedostępne lub jeśli nie masz pewności, skonsultuj się z wykwalifikowanym hydraulikiem.

1. Odłącz złącze (1) od przejściówki (2).

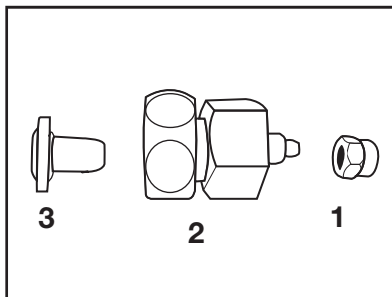

2. Podłącz przejściówkę do zaworu zasilania wodą.

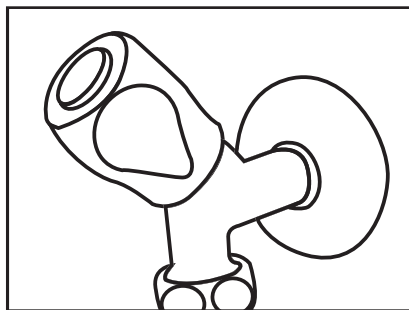

3. Podłącz złącze wokół węża wody.

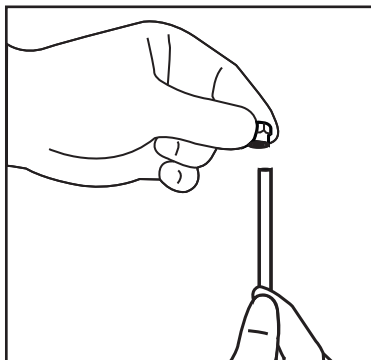

Instalacja

4. Podłącz złącze do przejściówki i dokręć ręką/ narzędziem.

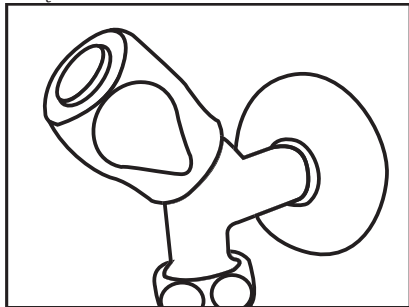

5. Aby uniknąć uszkodzenia, przesunięcia lub przypadkowego odłączenia węża, użyj dostarczanych zacisków do odpowiedniego zamocowania węża wody.

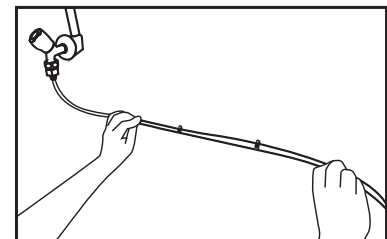

2. Podłącz drugi koniec węża wody do pompy wodnej, wciskając go do wlotu węża pompy.

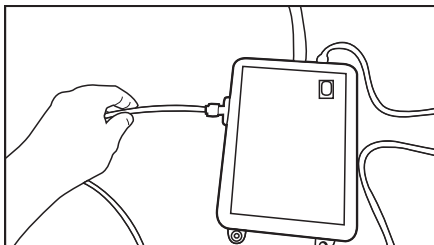

3. Umieść i zamocuj wąż pompy wewnątrz gąsiora.

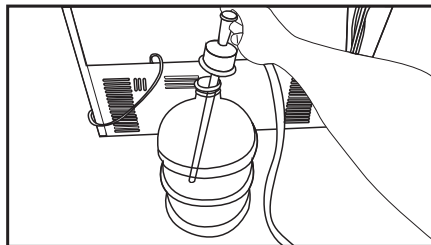

4. Po wykonaniu połączenia podłącz i uruchom pompę wodną.



OSTRZEŻENIE: Po włączeniu zaworu należy się upewnić, że na żadnym końcu węża wody nie ma wycieku. W razie wycieku wyłącz zawór i dokręć wszystkie połączenia za pomocą klucza do rur lub szczypiec.

3.8. Dla produktów używających gąsiora na wodę (Opcjonalne)

Aby użyć gąsiora do podłączenia wody do produktu, należy użyć pompy wodnej zalecanej przez autoryzowany serwis.

1. Podłącz jeden koniec węża wody dostarczanego wraz pompą do produktu (patrz 3.6) i postępuj zgodnie z poniższymi instrukcjami.

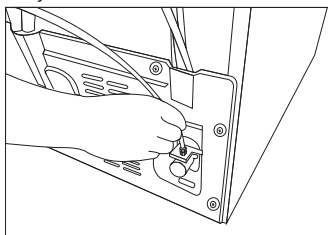

Po uruchomieniu pompy odczekaj 2-3 minuty, aby pompa uzyskała żądaną wydajność.



W celu wykonania połączenia wody zapoznaj się też z instrukcją obsługi pompy.



W razie używania gąsiora filtr wody jest zbędny.

3.9 Filtr wody (Opcjonalne)

W zależności od modelu produkt może mieć filtr wewnętrzny lub zewnętrzny. Aby podłączyć filtr wody, postępuj zgodnie z poniższymi instrukcjami.

Instalacja

3.9.1. Mocowanie filtra zewnętrznego na ścianie (opcjonalne)



OSTRZEŻENIE: Filtra nie należy mocować do produktu.

Sprawdź, czy wraz z modelem produktu zostały dostarczone następujące części:

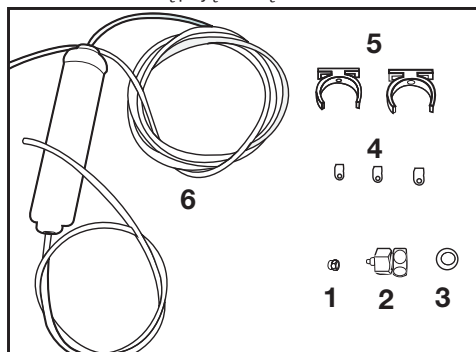

1. Złącze (1 szt.): Służy do mocowania węża wody z tyłu produktu.
2. Przejściówka (1 szt.): Służy do podłączenia do zasilania zimną wodą.
3. Filtr porowaty (1 szt.)
4. Zacisk węża (3 szt.): Służy do mocowania węża wody do ściany.
5. Urządzenie do podłączania filtra (2 szt.): Służy do mocowania filtra do ściany.
6. Filtr wody (1 szt.): Służy do podłączania produktu do zasilania wodą. W przypadku używania połączenia z gąsiorek filtr wody jest zbędny.

1. Podłącz przejściówkę do zaworu zasilania wodą.
2. Ustal miejsce mocowania filtra zewnętrznego. Zamocuj urządzenie do podłączania filtra (5) do ściany.

3. Zamocuj filtr pionowo w urządzeniu do podłączania filtra w sposób pokazany na etykiecie. (6)

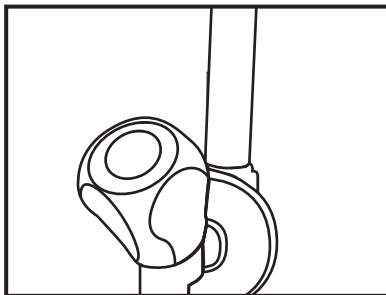

4. Podłącz wąż wody wystający z góry filtra do przejściówki złącza wody produktu (patrz 3.6.).

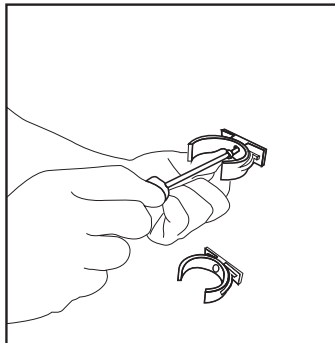

Po wykonaniu połączenia powinno ono wyglądać, jak na poniższym rysunku.

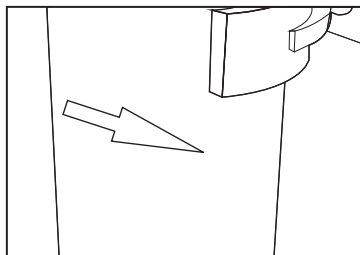
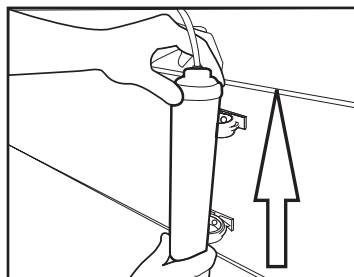

Instalacja

3.9.2. Filtr wewnętrzny

Dostarczany z produktem filtr wewnętrzny nie jest zainstalowany w chwili dostawy – wykonaj poniższe instrukcje, aby go zainstalować.

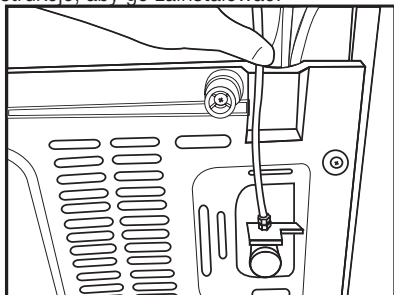

Linia wody:

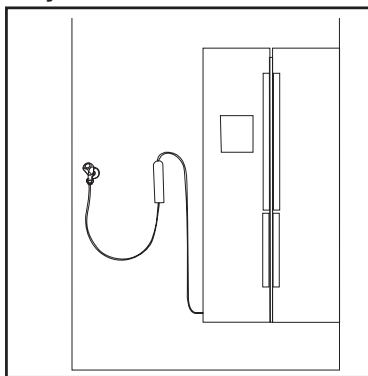

Linia gąsiora:

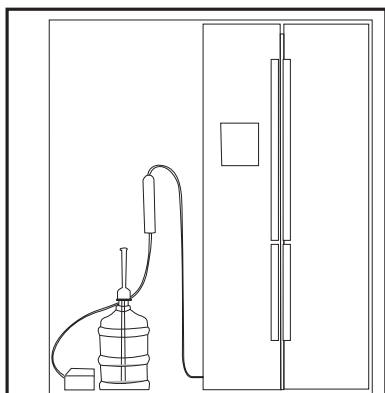

1. Wskaźnik Lód wył. musi być aktywny podczas montażu filtra. Przełącz wskaźnik WŁ.-WYŁ. za pomocą przycisku Lód na ekranie.

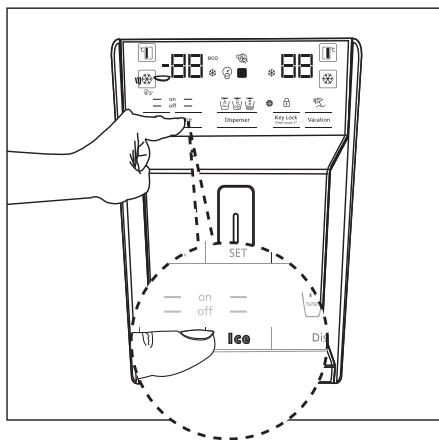

2. Wyjmij pojemnik na warzywa (a), aby uzyskać dostęp do filtra wody.

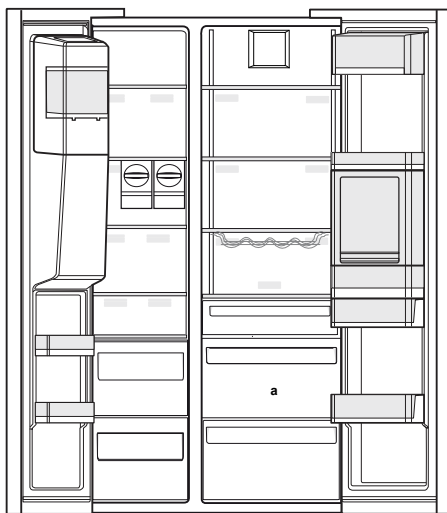

Po podłączeniu filtra nie należy używać pierwszych 10 szklanek wody.

Instalacja

3. Zdejmij pokrywę obejścia filtra wody, pociągając ją.



Po zdjęciu pokrywy może wyciec kilka kropli wody, to normalne.

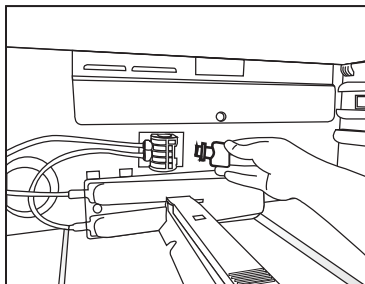

4. Umieść pokrywę filtra wody na mechanizmie i wciśnij na miejsce do zatrzasknięcia.

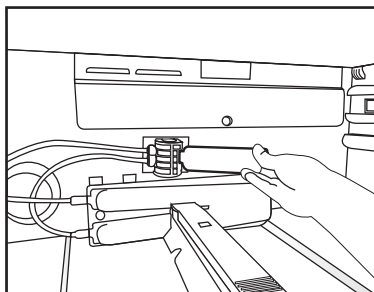

5. Naciśnij przycisk Lód na ekranie, aby wyłączyć tryb Lód wył.



Filtr wody usuwa ciała obce z wody. Nie usuwa on z wody drobnoustrojów.



Patrz pkt. 5.2 w celu uaktywnienia okresu wymiany filtra.

4 Przygotowanie

4.1. Co robić, aby zaoszczędzić energię



Podłączenie produktu do elektronicznych układów oszczędzania energii jest szkodliwe, ponieważ może uszkodzić produkt.

- Nie wolno pozostawiać otwartych drzwi lodówki przez długi czas.
- Do lodówki nie wolno wkładać gorącej żywności ani napojów.
- Nie wolno przepelniać lodówki – blokowanie wewnętrznego przepływu powietrza zmniejsza wydajność chłodzenia.
- Wartość zużycia energii określona dla lodówki była mierzona przy wyjętej górnej półce komory zamrażarki, pozostałych półkach i najniższych szufladach na miejscu oraz przy maksymalnym obciążeniu. W zależności od kształtu i wielkości zamrażanej żywności można użyć górnej półki szklanej.
- W zależności od funkcji produktu odmrażanie zamrożonej żywności w komorze chłodziarki zapewni oszczędność energii i zachowanie jakości żywności.
- Aby zapewnić niskie zużycie energii i lepsze warunki przechowywania, należy zawsze korzystać z dostarczonych koszy/szuflad, znajdujących się w komorze chłodzącej.
- Jeśli jedzenie dotykać będzie czujnika temperatury znajdującego się w zamrażarce, może zwiększyć to zużycie energii. Należy w związku z tym unikać jakiegokolwiek kontaktu z tym czujnikiem (tymi czujnikami).

- Należy się upewnić, że żywność nie styka się z opisanym poniżej czujnikiem temperatury komory chłodziarki.

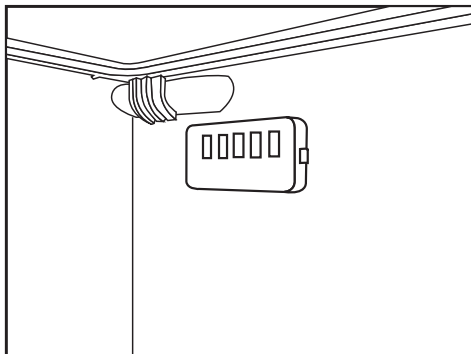

4.2. Pierwsze użycie

Przed użyciem lodówki należy się upewnić, że zostały wykonane niezbędne przygotowania podane w rozdziałach „Instrukcje dotyczące bezpieczeństwa i środowiska” oraz „Instalacja”.

- Działający produkt bez żywności wewnątrz należy pozostawić na 6 godzin i nie otwierać drzwi, o ile nie jest to bezwzględnie konieczne.



Będzie słychać dźwięk włączenia sprężarki. Dźwięki wydobywające się, gdy sprężarka nie jest aktywna, to normalne zjawisko spowodowane przez sprężone płyny i gazy w układzie chłodzenia.



Normalnym zjawiskiem jest nagrzewanie się przednich krawędzi lodówki. Te obszary nagrzewają się celowo, aby zapobiec kondensacji.



W niektórych modelach, panel instrumentów wyłącza się automatycznie w 5 minut po zamknięciu drzwi. Panel włączy się ponownie po otwarciu drzwi i naciśnięciu dowolnego przycisku.

5 Korzystanie z produktu

5.1. Panel wskaźników

Panele wskaźników mogą się różnić w zależności od modelu produktu.

Funkcje dźwiękowe i optyczne panelu wskaźników pomagają korzystać z lodówki.

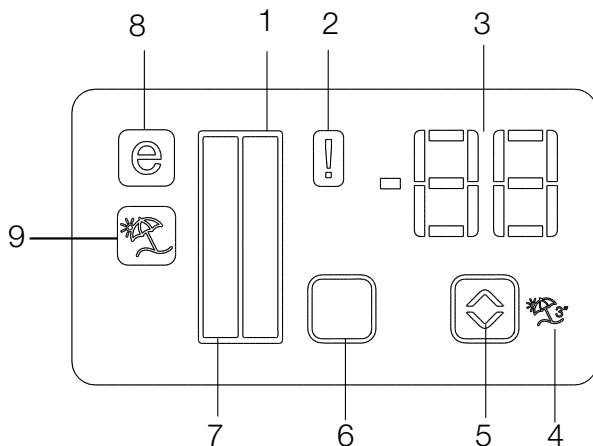

1. Wskaźnik komory chłodziarki
2. Wskaźnik stanu błędu
3. Wskaźnik temperatury
4. Przycisk funkcji wakacyjnej
5. Przycisk regulacji temperatury
6. Przycisk wyboru komory
7. Wskaźnik komory chłodziarki
8. Wskaźnik trybu oszczędzania
9. Wskaźnik funkcji wakacyjnej

***opcjonalne**



***Opcjonalne:** Rysunki w tej instrukcji obsługi są tylko szkicowe i mogą nie odpowiadać dokładnie posiadanemu produktowi. Jeśli posiadany produkt nie zawiera odpowiednich części, informacje dotyczą innych modeli.

1. Wskaźnik komory chłodziarki

Lampka komory chłodziarki włącza się podczas regulacji temperatury komory chłodziarki.

2. Wskaźnik stanu błędu

Ten czujnik się włączy, gdy lodówka nie chłodzi odpowiednio lub w przypadku awarii czujnika. Gdy wskaźnik jest aktywny, na wskaźniku temperatury komory zamrażarki będzie wyświetlana litera „B”, a na wskaźniku temperatury komory chłodziarki będą wyświetlane liczby „1, 2, 3...” itd. Liczby na wskaźniku służą do informowania przedstawicieli serwisu o błędzie.

3. Wskaźnik temperatury

Wskazuje temperaturę komory zamrażarki i chłodziarki.

4. Przycisk funkcji wakacyjnej

Aby uaktywnić tę funkcję, naciśnij i przytrzymaj przycisk Wakacje przez 3 sekundy. Gdy funkcja wakacyjna jest aktywna, wskaźnik temperatury komory chłodzenia będzie pokazywać znaki „- -” i w komorze chłodzenia nie będzie aktywny żaden proces chłodzenia. Ta funkcja nie nadaje się do przechowywania żywności w komorze chłodziarki. Inne komory pozostaną chłodzone z ustawioną odpowiednią temperaturą w każdej komorze.

Aby anulować tę funkcję, naciśnij ponownie przycisk Wakacje ().

5. Przycisk regulacji temperatury

Temperatura odpowiedniej komory waha się w zakresie -24°C..... -18°C i 8°C...1°C.

6. Przycisk wyboru komory

Przycisk wyboru komory lodówki umożliwia przełączanie między komorą chłodziarki i zamrażarki.

7. Wskaźnik komory chłodziarki

Lampka komory zamrażarki włącza się podczas regulacji temperatury komory chłodziarki.

8. Wskaźnik trybu oszczędzania

Wskazuje, że lodówka pracuje w trybie oszczędzania energii. Ten wskaźnik będzie aktywny, gdy temperatura w komorze zamrażarki zostanie ustawiona na -18°C.

9. Wskaźnik funkcji wakacyjnej

Wskazuje uaktywnienie funkcji wakacyjnej.

Korzystanie z produktu

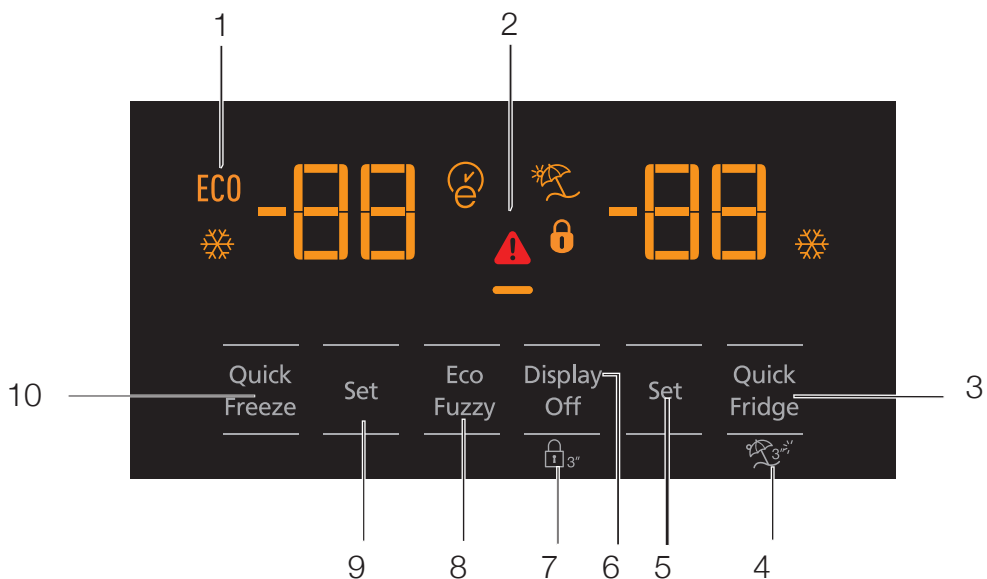

- 1- Oszczędne używanie
- 2- Alert wysokiej temperatury/błędu
- 3- Szybkie chłodzenie
- 4- Funkcja wakacyjna
- 5- Ustawianie temperatury komory chłodzenia
- 6- Oszczędzanie energii (wyłączenie wyświetlacza)
- 7- Blokada klawiatury
- 8- Wstępne eko
- 9- Ustawianie temperatury komory chłodzenia
- 10- Szybkie zamrażanie



***Opcjonalne:** Rysunki w tej instrukcji obsługi są tylko szkicowe i mogą nie odpowiadać dokładnie posiadanemu produktowi. Jeśli posiadany produkt nie zawiera odpowiednich części, informacje dotyczą innych modeli.

Korzystanie z produktu

1. Oszczędne używanie

Ten symbol zaświeci się, gdy komora zamrażarki będzie ustawiona na -18°C , co jest najoszczędniejszym ustawieniem. Wskaźnik oszczędnego używania (ECO) wyłączy się, gdy zostanie wybrana funkcja szybkiego chłodzenia lub zamrażania.



2. Alert wysokiej temperatury/błędu

Ten wskaźnik () zapali się w przypadku alertu temperatury lub błędu. Jeśli ten wskaźnik się świeci, należy się zapoznać z punktem dotyczącym zalecanych rozwiązań problemów w tej instrukcji.

3. Szybkie chłodzenie

Gdy jest włączona funkcja szybkiego chłodzenia, zapali się wskaźnik szybkiego chłodzenia () i wskaźnik temperatury komory chłodzenia będzie wskazywał wartość 1. Ponownie naciśnij przycisk szybkiego chłodzenia, aby anulować tę funkcję. Wskaźnik szybkiego chłodzenia zgaśnie i wrócą normalne ustawienia. Funkcja szybkiego chłodzenia zostanie automatycznie wyłączona po godzinie, jeśli nie zostanie anulowana przez użytkownika. Aby schłodzić dużą ilość świeżej żywności, naciśnij przycisk szybkiego chłodzenia przed umieszczeniem żywności w komorze chłodzenia.



4. Funkcja wakacyjna

Aby włączyć funkcję wakacyjną, naciśnij przycisk numer (4) na () 3 sekundy, co uaktywni wskaźnik trybu wakacyjnego (). Gdy funkcja wakacyjna jest aktywna, wskaźnik temperatury komory chłodzenia będzie pokazywać znaki „-” i w komorze chłodzenia nie będzie aktywny żaden proces chłodzenia. Ta funkcja nie nadaje się do przechowywania żywności w komorze chłodziarki. Inne komory pozostaną chłodzone z ustawioną odpowiednią temperaturą w każdej komorze. Aby anulować tę funkcję, naciśnij ponownie przycisk funkcji wakacyjnej.



5. Ustawianie temperatury komory chłodzenia

Po naciśnięciu przycisku numer (5) można ustawić temperaturę komory chłodzenia na 8, 7, 6, 5, 4, 3, 2 i 1 odpowiednio. ()

6. Oszczędzanie energii (wyłączenie wyświetlacza)

Naciśnięcie przycisku () spowoduje zapalenie symbolu oszczędzania energii () i uaktywnienie funkcji oszczędzania energii. Uaktywnienie funkcji oszczędzania energii spowoduje wyłączenie wszystkich innych symboli na wyświetlaczu. Gdy funkcja oszczędzania energii jest aktywna, naciśnięcie dowolnego przycisku lub otwarcie drzwi spowoduje jej wyłączenie i sygnały na wyświetlaczu powrócą do normalnego stanu. Ponowne naciśnięcie przycisku () spowoduje wyłączenie symbolu i funkcji oszczędzania energii.

7. Blokada klawiatury

Naciśnij przycisk blokady klawiatury () na 3 sekundy. Zapali się symbol blokady klawiatury (XX) i włączy się funkcja blokady klawiatury – przyciski będą nieaktywne, gdy ta funkcja będzie włączona. Ponownie naciśnij przycisk blokady klawiatury na 3 sekundy. Zgaśnie symbol blokady klawiatury i zostanie wyłączony tryb blokady klawiatury. Naciśnij przycisk blokady klawiatury (), aby zapobiec zmianie ustawień temperatury lodówek.

8. Wstępne eko

Aby uaktywnić funkcję wstępnego eko, naciśnij i przytrzymaj przycisk wstępnego eko przez 1 sekundę. Gdy ta funkcja jest aktywna, zamrażarka przełączy się w tryb oszczędzania po przynajmniej 6 godzinach i zapali się wskaźnik oszczędnego używania. Aby wyłączyć funkcję wstępnego eko () , naciśnij i przytrzymaj przycisk wstępnego eko przez 3 sekundy.

Wskaźnik zapali się po 6 godzinach, gdy funkcja wstępnego eko jest aktywna.

9. Ustawianie temperatury komory chłodzenia

Temperaturę w komorze zamrażania można regulować. Naciśnięcie przycisku numer (9) umożliwi ustawienie temperatury komory zamrażania na wartość -18 , -19 , -20 , -21 , -22 , -23 i -24 .

Korzystanie z produktu

10. Szybkie zamrażanie

W celu szybkiego zamrożenia naciśnij przycisk numer (10), co włączy wskaźnik szybkiego zamrażania (❄️).

Gdy jest włączona funkcja szybkiego zamrażania, zapali się wskaźnik szybkiego zamrażania i wskaźnik temperatury komory zamrażania będzie wskazywał wartość -27. Ponownie naciśnij przycisk szybkiego zamrażania, aby anulować tę funkcję. Wskaźnik szybkiego zamrażania zgaśnie i wróci do normalnych (❄️) ustawień. Funkcja szybkiego zamrażania zostanie automatycznie wyłączona po 24 godzinach, jeśli nie zostanie anulowana przez użytkownika. Aby zamrozić dużą ilość świeżej żywności, naciśnij przycisk szybkiego zamrażania przed umieszczeniem żywności w komorze zamrażania.

Korzystanie z produktu

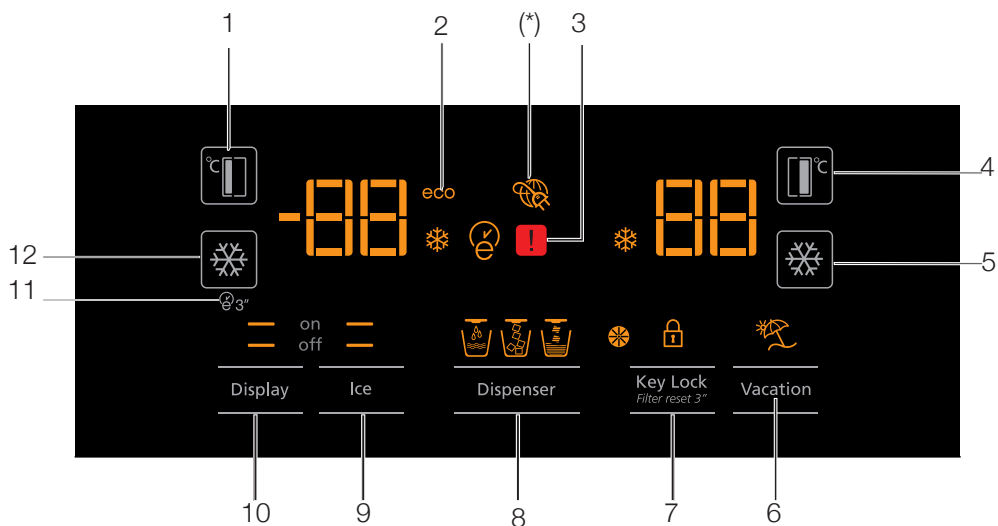

1. Ustawianie temperatury komory zamrażania
2. Tryb oszczędzania
3. Stan błędu
4. Ustawianie temperatury komory chłodzenia
5. Szybkie chłodzenie
6. Funkcja wakacyjna
7. Anulowanie blokady klawiatury/alertu wymiany filtra
8. Wybór wody, kawałków lodu i kostek lodu
9. Włączenie/wyłączenie wytwarzania lodu
10. Włączenie/wyłączenie wyświetlacza
11. Autoeko
12. Szybkie zamrażanie



***Opcjonalne:** Rysunki w tej instrukcji obsługi są tylko szkicowe i mogą nie odpowiadać dokładnie posiadanemu produktowi. Jeśli posiadany produkt nie zawiera odpowiednich części, informacje dotyczące innych modeli.

Korzystanie z produktu

1. Ustawianie temperatury komory zamrażania

Naciśnięcie przycisku (°C) numer (1) umożliwi ustawienie temperatury komory zamrażania na wartość -18, -19, -20, -21, -22, -23, -24, -18...

2. Tryb oszczędzania

Wskazuje, że lodówka pracuje w trybie oszczędzania energii. Ten wskaźnik będzie aktywny, gdy temperatura komory zamrażarki będzie ustawiona na -18 lub zostanie włączone chłodzenie z oszczędzaniem energii przez funkcję eko-ekstra. (ECO)

3. Stan błędu

Ten czujnik się włączy, gdy lodówka nie chłodzi odpowiednio lub w przypadku awarii czujnika. (⚠)

Gdy ten wskaźnik się włączy, na wskaźniku temperatury komory zamrażarki będzie wyświetlana litera „B”, a na wskaźniku temperatury komory chłodziarki będą wyświetlane liczby „1, 2, 3...” itd. Liczby na wskaźniku służą do informowania przedstawicieli serwisu o błędzie.

4. Ustawianie temperatury komory chłodzenia

Po naciśnięciu przycisku (°C) numer (4) można ustawić temperaturę komory chłodzenia na 8, 7, 6, 5, 4, 3, 2... odpowiednio.

5. Szybkie chłodzenie

W celu szybkiego schłodzenia naciśnij przycisk numer (5), co włączy wskaźnik szybkiego chłodzenia (❄).

Ponowne naciśnięcie tego przycisku wyłączy tę funkcję.

Z tej funkcji należy korzystać podczas umieszczania świeżej żywności w komorze chłodziarki lub w celu szybkiego schłodzenia żywności. Po włączeniu tej funkcji lodówka będzie pracować przez godzinę.

6. Funkcja wakacyjna

Gdy funkcja wakacyjna (🏖) jest aktywna, wskaźnik temperatury komory chłodzenia będzie pokazywać znaki „- -” i w komorze chłodzenia nie będzie aktywny żaden proces chłodzenia.

Ta funkcja nie nadaje się do przechowywania żywności w komorze chłodziarki. Inne komory pozostaną chłodzone z ustawioną odpowiednią temperaturą w każdej komorze.

Aby anulować tę funkcję, naciśnij ponownie przycisk funkcji wakacyjnej. (🏖)

7. Anulowanie blokady klawiatury/alertu wymiany filtra

Naciśnij przycisk blokady klawiatury (🔒), aby włączyć blokadę. Ta funkcja umożliwia również zapobieganie zmianom ustawień temperatury lodówki. Filtr lodówki należy wymieniać co 6 miesięcy. Jeśli będą przestrzegane instrukcje podane w p. 5.2, lodówka automatycznie obliczy pozostały czas i wskaźnik alertu wymiany filtra (🕒) zapali się, gdy ten czas upłynie.

Naciśnij i przytrzymaj przycisk (🕒^{3s}) na 3 sekundy, aby wyłączyć lampkę alertu filtra.

8. Wybór wody, kawałków lodu i kostek lodu

Za pomocą przycisku numer 8 można wybrać opcję wody (🚰), kostek lodu (🧊) i kawałków lodu (🧊). Aktywny wskaźnik będzie świecił.

9. Włączenie/wyłączenie wytwarzania lodu

Naciśnij przycisk (❄) numer (9), aby wyłączyć (off —) lub włączyć (on —) wytwarzanie lodu.

10. Włączenie/wyłączenie wyświetlacza

Naciśnij przycisk (— off) numer (10), aby wyłączyć lub włączyć (— on) wyświetlacz.

11. Autoeko

Naciśnij przycisk Autoeko (🕒^{3s}), numer (11), na 3 sekundy, aby uaktywnić tę funkcję. Jeśli drzwi pozostaną zamknięte przez dłuższy czas, gdy ta funkcja jest aktywna, sekcja chłodziarki zostanie przełączona w tryb oszczędzania. Ponowne naciśnięcie tego przycisku wyłączy tę funkcję.

Wskaźnik zapali się po 6 godzinach, gdy funkcja autoeko jest aktywna. (🕒)

12. Szybkie zamrażanie

Naciśnij przycisk (❄) numer (12), aby włączyć szybkie zamrażanie. Ponowne naciśnięcie tego przycisku wyłączy tę funkcję.

Korzystanie z produktu

5.2. Aktywacja ostrzeżenia o wymianie filtra wody

(Dotyczy produktów podłączonych do instalacji wodnej i wyposażonych w filtr)

Ostrzeżenie o wymianie filtra wody aktywuje się w następujący sposób:

1. W przeciągu 60 sekund od włączenia lodówki naciśnij i przytrzymaj przez 3 sekundy przyciski Ekran i Wakacje.



A

Automatyczne obliczanie okresu użycia filtra nie jest fabrycznie włączone.

Musi być ono włączone w urządzenia wyposażone w filtr.

Lodówka automatycznie przypomni o wymianie filtra co pół roku.

Jeśli powtórzy się tę samą czynność gdy automatyczne obliczanie okresu użycia filtra jest włączone, funkcja ta zostanie wyłączona.

2. Następnie wprowadź hasło 1-4-5-3.

Potwierdzenie wprowadzonego hasła

Wybór cyfr hasła

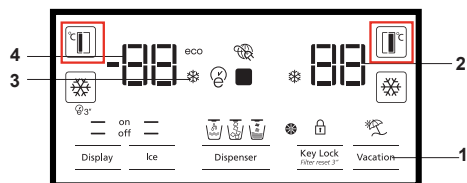

Wprowadź hasło 1-4-5-3 w następujący sposób:

Naciśnij raz przycisk FF.

Naciśnij raz przycisk FRZ.

Naciśnij przycisk FF 4 razy.

Naciśnij raz przycisk FRZ.

Naciśnij przycisk FF 5 razy.

Naciśnij raz przycisk FRZ.

Naciśnij przycisk FF 3 razy.

Naciśnij raz przycisk FRZ.

Jeśli poprawnie wprowadzono hasło, rozlegnie się krótki sygnał dźwiękowy i zaświeci się wskaźnik ostrzegający o wymianie filtra.

5.3. Korzystanie z wodotrysku

(dla pewnych modeli)



Pierwszych kilka szklanek wody z wodotrysku będzie ciepłe.



Jeśli wodotrysk nie będzie używany przez dłuższy czas, należy wylać kilka pierwszych szklanek wody, aby uzyskać czystą wodę.

Po pierwszym uruchomieniu należy odczekać około 12 godzin, aby uzyskać zimną wodę.

Za pomocą wyświetlacza wybierz opcję wody, a następnie pociągnij spust, aby nalać wody. Zabierz szklankę krótko po pociągnięciu spustu.

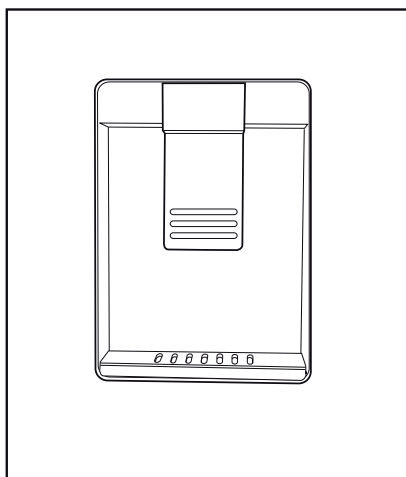

5.4. Napełnianie zbiornika wodotrysku

Otwórz pokrywę zbiornika wody w sposób pokazany na rysunku. Nalej czystej wody pitnej. Zamknij pokrywę.

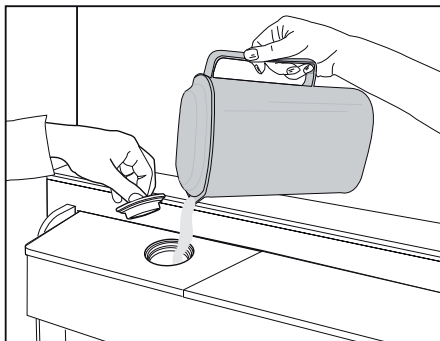

Korzystanie z produktu

5.5. Czyszczenie zbiornika wodotrysku

Wyjmij zbiornik napełniania wody wewnątrz półki drzwi.

Odcłącz go, trzymając obie strony półki drzwi.

Trzymając obie strony zbiornika wody, wyjmij go pod kątem 45°.

Zdejmij i oczyść pokrywę zbiornika wody.

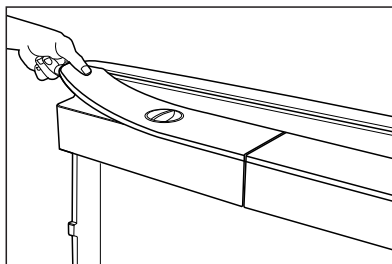
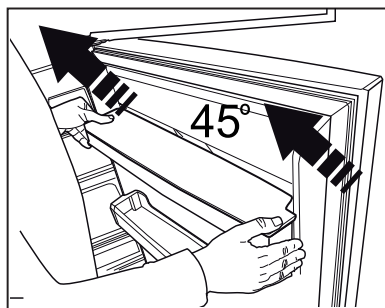
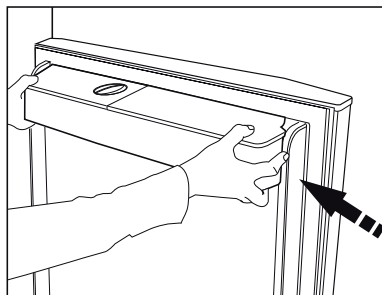

Nie należy napełniać zbiornika wody sokiem owocowym, napojami gazowanymi, napojami alkoholowymi ani żadnym innym płynem nieodpowiednim do stosowania w wodotrysku. Stosowanie takich płynów spowoduje niepoprawne działanie i nienaprawialne uszkodzenie wodotrysku. Korzystanie z wodotrysku w ten sposób nie jest objęte zakresem gwarancji. Pewne chemikalia i dodatki tego typu do napojów/płynów mogą powodować uszkodzenie materiału zbiornika wody.



Zbiornika wody i elementów wodotrysku nie można myć w zmywarkach.

Korzystanie z produktu

5.6. Pobieranie lodu/wody (opcjonalne)

Aby pobrać wodę (☰) / kostki lodu (☷)/kawałki lodu (☶), należy wybrać odpowiednią opcję za pomocą wyświetlacza. Wodę/lód można uzyskać, popychając przełącznik na wodotrysku do przodu. Podczas przełączania się między opcjami kostek lodu (☷)/kawałków lodu (☶) poprzedni typ lodu może zostać wydany jeszcze kilka razy.

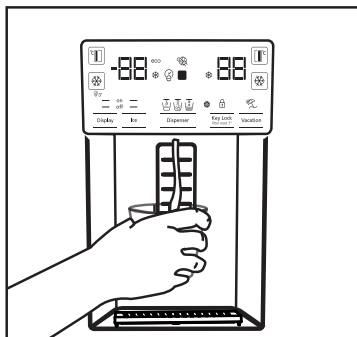

- Przed pierwszym pobraniem lodu/wody z wodotrysku należy odczekać około 12 godzin. Wodotrysk może nie wydać lodu, jeśli w pojemniku na lód jest za mało lodu.
- Nie należy używać 30 kostek lodu (3-4 litry) wytworzonych po pierwszym uruchomieniu.
- W razie przerwy w zasilaniu lub chwilowej awarii lód może się częściowo roztopić z zamarznąć z powrotem. Spowoduje to scalenie kostek lodu ze sobą. W razie przedłużającej się przerwy w zasilaniu lub awarii lód może się stopić i wyciec. W razie wystąpienia tego problemu wyjmij lód z pudełka na lód i oczyść je.



OSTRZEŻENIE: Układ wodny produktu należy podłączać jedynie do zimnej wody. Nie wolno podłączać do gorącej wody.

- Produkt może nie wydawać wody podczas pierwszego uruchomienia. Jest to spowodowane występowaniem powietrza w układzie. Należy spuścić powietrze z układu. W tym celu naciśnij przełącznik wodotrysku na 1-2 minuty do chwili, gdy z wodotrysku popłynie woda. Początkowy wypływ wody może być nieregularny. Woda zacznie płynąć normalnie po spuszczeniu powietrza z układu.

- Podczas pierwszego korzystania z filtra woda może być mętna – nie należy spożywać pierwszych 10 szklanek wody.
- Po pierwszej instalacji należy odczekać około 12 godzin, aby uzyskać zimną wodę.
- Układ wodny produktu jest przeznaczony wyłącznie do czystej wody. Nie wolno używać żadnych innych napojów.
- Zaleca się odłączenie zasilania wodą, jeśli produkt nie będzie używany przez dłuższy czas w trakcie wakacji itd.
- Jeśli wodotrysk nie będzie używany przez dłuższy czas, pierwsze 1-2 szklanki mogą być ciepłe.

5.7. Taca ociekowa (opcjonalna)

Woda kapiąca z wodotrysku gromadzi się na tacy ociekowej i nie ma innego odpływu wody. Wyciągnij tacę lub naciśnij jej krawędzie, aby ją wyjąć. Można następnie usunąć wodę z wnętrza tacy ociekowej.

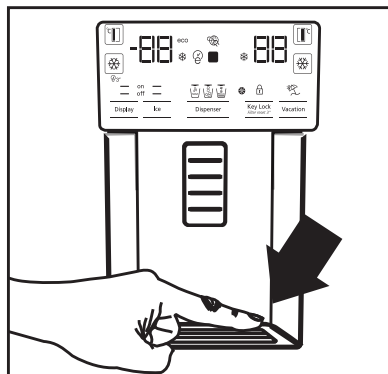

5.8. Komora zero stopni (Opcjonalne)

Ta komora służy do przechowywania delikatesów w niższych temperaturach lub mięsa do natychmiastowej konsumpcji. W tej komorze nie należy umieszczać owoców ani warzyw. Pojemność wewnętrzną produktu można zwiększyć, wyjmując wszelkie komory zero stopni. Aby wyjąć komorę, wystarczy ją pociągnąć do przodu, unieść i wyjąć.

5.9. Pojemnik na warzywa

Pojemnik na warzywa lodówki jest przeznaczony do przechowywania świeżych warzyw dzięki zachowywaniu wilgotności. W tym celu w pojemniku na warzywa został zintensyfikowany ogólny obieg zimnego powietrza. W tej komorze należy przechowywać owoce ani warzywa. Zielone warzywa liściaste i owoce należy przechowywać oddzielnie w celu przedłużenia ich trwałości.

5.10. Niebieskie światło (Opcjonalne)

Pojemniki na warzywa produktu mają niebieskie oświetlenie. Warzywa w pojemniku będą kontynuować fotosyntezę po oświetleniu niebieskim światłem, więc pozostaną żywe i świeże.

5.11. Jonizator

(Opcjonalne)

Układ jonizatora w kanale powietrza komory chłodzenia służy do jonizacji powietrza. Emisje ujemnych jonów eliminują bakterie i inne molekuly przenoszące zapachy w powietrzu.

5.12. Minibarek

(Opcjonalne)

Drzwi minibarku półki lodówki są dostępne bez otwierania drzwi. Ułatwia to wyjmowanie często spożywanej żywności i napojów z lodówki. Aby otworzyć drzwi minibarku, naciśnij je ręką i pociągnij do siebie.



OSTRZEŻENIE: Na pokrywie minibarku nie wolno siadać, wieszać się ani umieszczać ciężkich przedmiotów. Może to uszkodzić produkt lub spowodować obrażenia.

Aby zamknąć te drzwi, wystarczy nacisnąć do przodu ich górną część.

5.13. Filtr zapachów (opcjonalny)

Filtr zapachów w kanale powietrza komory chłodzenia zapobiega powstawaniu niepożądanych zapachów.

Korzystanie z produktu

5.14. Automat do lodu i pojemnik do przechowywania lodu

(Opcjonalne)

Napełnij automat do lodu wodą i umieść na miejscu. Lód będzie gotowy po około dwóch godzinach. Nie wyjmuj automatu, aby wyjąć lód. Obróć przyciski na komorze lodu z prawej strony o 90°, a lód wpadnie do pojemnika na lód poniżej. Można potem wyjąć pojemnik na lód i podać lód.



Pojemnik na lód jest przeznaczony wyłącznie do przechowywania lodu. Nie wolno go napełniać wodą. Może to spowodować jego pęknięcie.

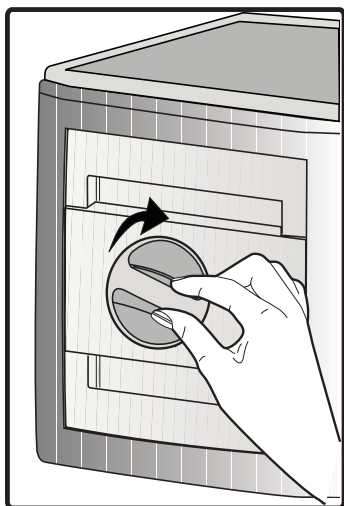

5.15. Wytwornica lodu (opcjonalna)

Wytwornica lodu znajduje się w górnej części pokrywy zamrażarki.

Chwyć za uchwyty z boku zbiornika na lód i unieś do góry, aby go wyjąć.

Zdejmij pokrywę dekoracyjną wytwornicy lodu, unosząc ją.

OPERACJA

Aby wyjąć pojemnik na lód

Chwyć pojemnik na lód, przesunij go do góry i wyjmij. (Rysunek 1)

Aby włożyć pojemnik na lód z powrotem

Chwyć pojemnik na lód, przesunij go do góry pod kątem tak, aby wsunąć go w szczelinę, upewniając się, że selektor lodu jest właściwie zamontowany. (Rysunek 2) Popchnij zdecydowanie pojemnik w dół do końca, aż szczelina pomiędzy pojemnikiem a plastikiem na drzwiach zniknie. (Rysunek 2)

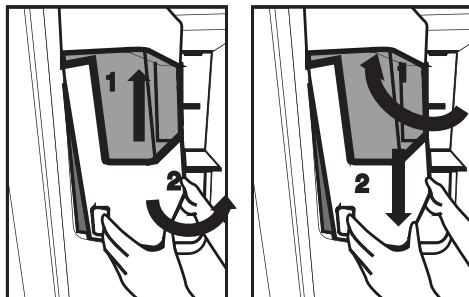

Jeśli wystąpią problemy z włożeniem pojemnika, przekręć pokrętko o 90° i zamontuj go tak, jak to pokazano na rysunku 3.

Jakiegolwiek dźwięki spadającego lodu są częścią normalnego działania.

Korzystanie z produktu

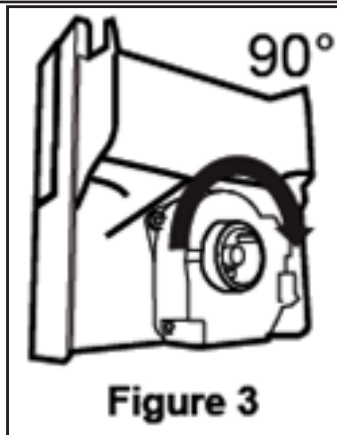

Gdy podajnik lodu nie działa właściwie

Jeśli nie wyjmujesz kostek lodu przez dłuższy czas, uformują się z nich większe bryły. W takim przypadku, wyjmij pojemnik w sposób opisany powyżej, porozdzielaj kostki lodu, wyrzuć bryłki lodu, których nie da się porozdzielać, a następnie włóż kostki lodu z powrotem do pojemnika. (Rysunek 4)



Jeśli lód nie jest podawany, sprawdź, czy jego kawałki nie zablokowały kanału podawania lodu i usuń je. Regularnie sprawdzaj kanał i usuwaj z niego wszelkie kawałki lodu rysunek 5.

Korzystając z lodówki po raz pierwszy lub po jej nieużywaniu przez dłuższy czas

Kostki lodu mogą być małe z powodu zapowietrzenia rurki; powietrze zostanie z niej usunięte podczas normalnego użytkowania.

Przez pierwszy dzień wyrzucaj kostki lodu, jako że rurka z wodą może być zanieczyszczona.

Uwaga!

Nie wkładaj ręki ani żadnych przedmiotów lub ostrzy do kanału podawania lodu; możesz uszkodzić części lub zranić się.

Nie pozwalaj dzieciom huśtać się na podajniku lodu lub kostkarce, jako że może to spowodować obrażenia. Wyciągając pojemnik trzymaj go obiema rękami tak, aby nie wylać jego zawartości.

Jeśli trzaśniesz drzwiczkami, może to spowodować wychłapanie się wody z pojemnika.

Nie zdejmuj pojemnika z lodem, o ile nie jest to konieczne.



Korzystanie z produktu

5.16. Zamrażanie świeżej żywności

- Aby zachować jakość żywności, żywność umieszczona w komorze zamrażarki musi zostać jak najszybciej zamrożona, w tym celu należy użyć funkcji szybkiego zamrażania.
- Mrożenie żywności, gdy jest świeża, wydłuża czas przechowywania w komorze zamrażarki.
- Żywność należy pakować w szczelne opakowania i dokładnie zamykać.
- Przed umieszczeniem żywności w zamrażarce należy się upewnić, że jest ona zapakowana. Zamiast tradycyjnego papieru pakowego należy użyć pojemników do zamrażania, cynfolii i papieru wodoszczelnego, toreb plastikowych lub podobnych materiałów opakowaniowych.
- Każde opakowanie żywności przed zamrożeniem należy oznaczyć datą. Umożliwi to określenie świeżości każdego opakowania przy każdym otwarciu zamrażarki. Wcześniej zamrożoną żywność należy umieszczać z przodu, aby zużyć je jako pierwsze.
- Zamrożoną żywność należy zużyć natychmiast po odmrożeniu i nie wolno jej ponownie zamrażać.
- Nie należy zamrażać dużych ilości żywności naraz.

5.17. Zalecenia dotyczące przechowywania mrożonej żywności

Temperatura komory musi być ustawiona przynajmniej na -18°C .

1. Żywność należy jak najszybciej umieszczać w zamrażarce, aby uniknąć rozmrożenia.
2. Przed zamrożeniem należy sprawdzić datę przydatności, aby się upewnić, że nie minęła.
3. Upewnij się, że opakowanie żywności nie jest uszkodzone.

5.18. Informacje o głębokim zamrażaniu

Zgodnie z normą IEC 62552 zamrażarka musi umożliwiać zamrożenie 4,5 kg żywności do temperatury -18°C lub niższej w ciągu 24 godzin na każde 100 litrów pojemności komory zamrażarki. Żywność można przechowywać przez dłuższy czas tylko w temperaturze równej -18°C lub niższej. Żywność może zachować świeżość przez całe miesiące (po głębokim zamrożeniu do temperatury przynajmniej -18°C).

Żywność do zamrożenia nie może się stykać z wcześniej zamrożoną żywnością, aby uniknąć częściowego rozmrożenia.

Ustawianie komory zamrażania	Ustawianie komory chłodzenia	Opisy
-18°C	4°C	Jest to domyślne zalecane ustawienie.
$-20, -22$ lub -24°C	4°C	Te ustawienia są zalecane dla temperatur otoczenia powyżej 30°C .
Szybkie zamrażanie	4°C	Należy ich używać do szybkiego zamrażania żywności – produkt powróci do poprzednich ustawień po zakończeniu tego procesu.
-18°C lub mniej	2°C	Tych ustawień należy użyć, jeśli komora chłodzenia nie jest wystarczająco schłodzona ze względu na temperaturę otoczenia lub częste otwieranie drzwi. Lodówka/Instrukcja obsługi

Korzystanie z produktu

Warzywa należy zagotować i odcedzić wodę, aby wydłużyć czas zamrażania. Umieść żywność w hermetycznych opakowaniach po odfiltrowaniu i włóż do zamrażarki. Banany, pomidory, sałata, seler, gotowane jajka, kartofle i podobna żywność nie powinna być mrożona. Zamrażanie tej żywności po prostu pogarsza wartość odżywczą i jakość żywności oraz może powodować psucie, które jest szkodliwe dla zdrowia.

5.19. Rozmieszczanie żywności

Półki komory zamrażarki	Różne zamrożono produkty łącznie z mięsem, rybami, lodami, warzywami itd.
Półki komory chłodziarki	Żywność w garnkach, przykryte talerze i pudełka, jajka (w pudełku z pokrywką)
Półki w drzwiach komory chłodziarki	Małe i zapakowane porcje żywności lub napojów
Pojemnik na warzywa	Owoce i warzywa
Komora świeżej żywności	Delikatesy (porcje śniadaniowe, produkty mięsne do spożycia w krótkim terminie)

5.20. Alert otwarcia drzwi (opcjonalny)

Alarm dźwiękowy rozlegnie się, jeśli drzwi produktu pozostaną otwarte przez minutę. Alarm dźwiękowy ucichnie po zamknięciu drzwi lub naciśnięciu dowolnego przycisku na wyświetlaczu (o ile jest dostępny).

5.21. Oświetlenie wnętrza

Do oświetlenia wnętrza są używane diody LED. W razie jakichkolwiek problemów z tym oświetleniem należy się skontaktować z autoryzowanym serwisem.

Lampa (lampy) wykorzystywane w tym urządzeniu nie są przeznaczone do oświetlania pomieszczeń. Lampa ta ma pomagać użytkownikowi wygodnie i bezpiecznie umieszczać pożywienie w lodówce/zamrażarce.

6 Konserwacja i czyszczenie

Regularne czyszczenie produktu przedłuży jego okres eksploatacji.



OSTRZEŻENIE: Przed czyszczeniem lodówki należy wyłączyć zasilanie.

- Do czyszczenia nie wolno używać ostrych ani ściernych narzędzi, mydła, domowych środków czyszczących, detergentów, benzyny, nafty, pokostu ani podobnych substancji.
- Należy rozpuścić w wodzie pełną łyżeczkę do herbaty węglanu. Następnie należy zanurzyć w wodzie szmatkę i wycisnąć ją. Urządzenie należy przetrzeć tą szmatką i dokładnie wysuszyć.
- Wodę należy trzymać z dala od pokrywy lampy i innych części elektrycznych.
- Drzwi należy czyścić mokrą szmatką. Oby odłączyć półki drzwi i obudowy, należy wyjąć całą ich zawartość. Unieś półki drzwi, aby je odłączyć. Oczyść i wysusz półki, a następnie zamocuj je z powrotem na miejscu, wsuwając je od góry.
- Do powierzchni zewnętrznej i części chromowanych produktu nie wolno używać wody chlorowej ani produktów do czyszczenia. Chlor spowoduje rdzewienie powierzchni metalowych.

6.1. Unikanie nieprzyjemnych zapachów

Wyprodukowany produkt jest wolny od wszelkich materiałów zapachowych. Jednak przechowywanie żywności w nieodpowiednich komorach i niepoprawne czyszczenie powierzchni wewnętrznych może wywoływać nieprzyjemne zapachy.

Aby tego uniknąć, należy czyścić wnętrze wodą z węglanem co 15 dni.

- Żywność należy przechowywać w zamkniętych opakowaniach. Drobnoustroje mogą się rozprzestrzeniać z niezamkniętych opakowań i powodować nieprzyjemne zapachy.
- W lodówce nie należy przechowywać przeterminowanej ani zepsutej żywności.

6.2. Ochrona powierzchni plastikowych

Olej rozlany na powierzchnie plastikowe może je uszkadzać i należy go natychmiast usunąć ciepłą wodą.

7 Rozwiązywanie problemów

Przed skontaktowaniem się z serwisem należy sprawdzić tę listę. Umożliwi to zaoszczędzenie czasu i pieniędzy. Ta lista zawiera często spotykane problemy niezwiązane z wadami jakości wykonania lub materiałów. Pewne wymienione tutaj funkcje mogą nie dotyczyć posiadanego produktu.

Lodówka nie działa.

- Wtyk zasilania nie jest włożony do końca. >>> *Docisnij go do końca w gniazdku.*
- Bezpiecznik podłączony do gniazda zasilającego produkt lub bezpiecznik główny jest przepalony. >>> *Sprawdź bezpieczniki.*

Kondensacja na bocznej ścianie komory chłodziarki (WIELOSTREFOWE, CHŁODZENIE, KONTROLA I STREFA ELASTYCZNA).

- Środowisko jest za zimne. >>> *Produktu nie wolno instalować w miejscach o temperaturze poniżej -5°C.*
- Drzwi są za często otwierane >>> *Należy pamiętać, aby nie otwierać drzwi produktu za często.*
- Środowisko jest za wilgotne. >>> *Produktu nie należy instalować w wilgotnych środowiskach.*
- Żywność zawierająca płyny jest przechowywana w nieszczelnych opakowaniach. >>> *Żywność zawierająca płyny należy przechowywać w zamkniętych opakowaniach.*
- Drzwi produktu pozostały otwarte. >>> *Nie wolno pozostawiać otwartych drzwi produktu przez długi czas.*
- Termostat jest ustawiony na za niską temperaturę. >>> *Ustaw termostat na odpowiednią temperaturę.*

Sprężarka nie działa.

- W przypadku nagłej awarii zasilania lub wyciągnięcia kabla zasilającego z gniazda i podłączenia go z powrotem ciśnienie gazu w układzie chłodzenia produktu jest niezrównoważone, co wyzwała zabezpieczenie termiczne sprężarki. Produkt ponownie się uruchomi po około 6 minutach. Jeśli produkt nie uruchomi się po tym czasie, skontaktuj się z serwisem.
- Odmrażanie jest aktywne. >>> *To jest normalne w przypadku produktu z całkowicie zautomatyzowanym odmrażaniem. Odmrażanie odbywa się okresowo.*
- Produkt nie jest podłączony. >>> *Upewnij się, że kabel zasilania jest podłączony.*
- Nastawa temperatury jest niepoprawna. >>> *Wybierz poprawną nastawę temperatury.*
- Brak zasilania. >>> *Po przywróceniu zasilania produkt będzie kontynuował normalną pracę.*

Hałas pracy lodówki zwiększa się podczas używania.

- Wydajność robocza produktu może się zmieniać w zależności od zmian temperatury otoczenia. To jest sytuacja normalna, a nie awaria.

Lodówka włącza się za często lub na zbyt długo.

Rozwiązywanie problemów

- Nowy produkt może być większy niż poprzedni. Większe produkty pracują dłużej.
- Temperatura w pomieszczeniu może być wysoka. >>> *Produkt będzie normalnie działał przed dłuższy czas przy wyższej temperaturze w pomieszczeniu.*
- Produkt mógł zostać niedawno podłączony lub do środka została włożona nowa porcja żywności. >>> *Produkt będzie potrzebował więcej czasu na osiągnięcie ustawionej temperatury, jeśli został niedawno podłączony lub do środka została włożona nowa porcja żywności. To jest normalne.*
- Do produktu włożono ostatnio dużą ilość gorącej żywności. >>> *Do produktu nie wolno wkładać gorącej żywności.*
- Drzwi były często otwierane lub były otwarte przez dłuższy czas. >>> *Ciepłe powietrze przedostające się do środka spowoduje wydłużenie pracy produktu. Nie należy za często otwierać drzwi.*
- Drzwi zamrażarki lub chłodziarki mogą być uchylone. >>> *Sprawdź, czy drzwi są całkowicie zamknięte.*
- Produkt może mieć ustawioną za niską temperaturę. >>> *Ustaw wyższą temperaturę i poczekaj aż produkt ją osiągnie.*
- Uszczelka drzwi chłodziarki lub zamrażarki może być zabrudzona, zużyta, uszkodzona lub niepoprawnie ułożona. >>> *Oczyść lub wymień uszczelkę. Uszkodzona/podarta uszczelka drzwi spowoduje wydłużenie działania produktu w celu utrzymania bieżącej temperatury.*

Temperatura zamrażarki jest bardzo niska, ale temperatura chłodziarki jest odpowiednia.

- Temperatura komory zamrażarki jest ustawiona bardzo nisko. >>> *Ustaw wyższą temperaturę komory zamrażarki i sprawdź ponownie.*

Temperatura chłodziarki jest bardzo niska, ale temperatura zamrażarki jest odpowiednia.

- Temperatura komory chłodziarki jest ustawiona bardzo nisko. >>> *Ustaw wyższą temperaturę komory chłodziarki i sprawdź ponownie.*

Żywność przechowywana w szufladach komory chłodziarki jest zamrożona.

- Temperatura komory chłodziarki jest ustawiona bardzo nisko. >>> *Ustaw wyższą temperaturę komory zamrażarki i sprawdź ponownie.*

Temperatura chłodziarki lub zamrażarki jest za wysoka.

- Temperatura komory chłodziarki jest ustawiona bardzo wysoko. >>> *Nastawa temperatury komory chłodziarki wpływa na temperaturę komory zamrażarki. Zmień temperaturę komory chłodziarki lub zamrażarki i poczekaj aż odpowiednia komora osiągnie ustawiony poziom temperatury.*
- Drzwi były często otwierane lub były otwarte przez dłuższy czas. >>> *Nie należy za często otwierać drzwi.*
- Drzwi mogą być uchylone. >>> *Całkowicie zamknij drzwi.*
- Produkt mógł zostać niedawno podłączony lub do środka została włożona nowa porcja żywności. >>> *To jest normalne. Produkt będzie potrzebował więcej czasu na osiągnięcie ustawionej temperatury, jeśli został niedawno podłączony lub do środka została włożona nowa porcja żywności.*
- Do produktu włożono ostatnio dużą ilość gorącej żywności. >>> *Do produktu nie wolno wkładać gorącej żywności.*

Rozwiązywanie problemów

Wstrząsy lub hałas.

- Podłoże nie jest poziome lub wytrzymałe. >>> *Jeśli produkt się kołysze podczas powolnego przemieszczania, wyreguluj nóżki w celu zrównoważenia produktu. Upewnij się też, że podłoże jest wystarczająco wytrzymałe i uniesie produkt.*
- Wszelkie przedmioty umieszczone na produkcie mogą powodować hałas. >>> *Zdejmij wszelkie przedmioty umieszczone na produkcie.*

Produkt wytwarza dźwięki przepływającego płynu, rozpryskiwania itd.

- Zasada działania produktu obejmuje przepływy płynu i gazu. >>> *To jest sytuacja normalna, a nie awaria.*

Z produktu słychać odgłos dmuchającego wiatru.

- Produkt używa wentylatora w procesie chłodzenia. To jest sytuacja normalna, a nie awaria.

Na wewnętrznych ściankach produktu występuje kondensacja.

- Gorąca lub zimna pogoda zwiększy zalodzenie i kondensację. To jest sytuacja normalna, a nie awaria.
- Drzwi były często otwierane lub były otwarte przez dłuższy czas. >>> *Nie należy otwierać drzwi za często, a jeśli są otwarte należy je zamknąć.*
- Drzwi mogą być uchylone. >>> *Całkowicie zamknij drzwi.*

Na powierzchni zewnętrznej lub między drzwiami produktu występuje kondensacja.

- Pogoda może być wilgotna i to zjawisko jest normalne w takich warunkach. >>> *Po zmniejszeniu wilgotności kondensacja zniknie.*

Nieprzyjemny zapach we wnętrzu.

- Produkt nie jest regularnie czyszczony. >>> *Czyść wnętrze regularnie za pomocą gąbki, ciepłej wody i wody z węglanem.*
- Niektóre pojemniki i opakowania mogą wywoływać nieprzyjemne zapachy. >>> *Należy używać pojemników i opakowań z materiałów niewydzielających zapachów.*
- Żywność została umieszczona w nieszczelnych opakowaniach. >>> *Żywność należy przechowywać w zamkniętych opakowaniach. Drobnoustroje mogą się rozprzestrzeniać z niezamkniętych opakowań i powodować nieprzyjemne zapachy.*
- Z produktu należy usunąć wszelką przeterminowaną i zepsutą żywność.

Drzwi się nie zamykają.

- Opakowania żywności mogą blokować drzwi. >>> *Przesuń przedmioty blokujące drzwi.*
- Produkt nie stoi całkowicie pionowo na ziemi. >>> *Wyreguluj nóżki, aby zrównoważyć produkt.*
- Podłoże nie jest poziome lub wytrzymałe. >>> *Upewnij się, że podłoże jest poziome i wystarczająco wytrzymałe oraz uniesie produkt.*

Zaciął się pojemnik na warzywa.

- Żywność może się stykać z górną częścią szuflady. >>> *Zmień ułożenie żywności w szufladzie.*



OSTRZEŻENIE: Jeśli problem nie zniknie po wykonaniu instrukcji podanych w tym rozdziale, skontaktuj się ze sprzedawcą lub autoryzowanym serwisem. Nie próbuj naprawiać produktu.

