

SAMSUNG

SM-R210

Instrukcja obsługi

Spis treści

Podstawowe informacje

- 3 Informacje o urządzeniu Gear 360
- 4 Przeczytaj najpierw
- 5 Zawartość opakowania
- 6 Wygląd urządzenia
- 8 Lampka wskaźnika
- 9 Ekran statusu aparatu
- 11 Karta pamięci
- 14 Bateria
- 17 Przymocuj pasek do urządzenia Gear 360
- 18 Włączanie i wyłączanie urządzenia Gear 360
- 19 Podłączanie urządzenia Gear 360 do urządzenia przenośnego

Korzystanie z urządzenia Gear 360

- 23 Korzystanie z menu urządzenia Gear 360
- 24 Nagrywanie filmów wideo i robienie zdjęć tylko za pomocą urządzenia Gear 360
- 25 Zdalne podłączanie do urządzenia przenośnego
- 26 Nagrywanie filmów wideo lub robienie zdjęć
- 36 Emisja na żywo
- 37 Konfigurowanie ustawień aparatu
- 39 Wyświetlanie filmów wideo lub zdjęć
- 46 Korzystanie z programu komputerowego
- 47 Przenoszenie plików do komputera

- 47 Konfigurowanie ustawień
- 49 Aktualizacja oprogramowania

Załącznik

- 50 Rozwiązywanie problemów
- 52 Wyjmowanie baterii

Podstawowe informacje

Informacje o urządzeniu Gear 360

Aparat Gear 360 umożliwia rejestrowanie filmów wideo i zdjęć 360 stopni zarówno siebie, jak i twojego otoczenia za pomocą jednego ujęcia. Dwa obiektywy fisheye umożliwiają robienie wysokiej jakości zdjęć i filmów wideo.

Po połączeniu urządzenia Gear 360 z urządzeniem przenośnym przez Bluetooth lub Wi-Fi można nagrywać filmy wideo i robić zdjęcia zdalnie za pomocą urządzenia przenośnego. Istnieje także możliwość wyświetlania, edytowania i udostępniania filmów wideo oraz zdjęć.

Po podłączeniu urządzenia Gear 360 do urządzenia Gear VR można wyświetlać filmy wideo zrobione za pomocą urządzenia Gear 360 bardziej realistycznie.



Przeczytaj najpierw

Aby bezpiecznie i prawidłowo korzystać z urządzenia, należy uważnie przeczytać niniejszą instrukcję.

- Ilustracje użyte w niniejszej instrukcji mogą się różnić od rzeczywistego produktu. Treść może ulec zmianie bez uprzedniego powiadomienia.
- Przed rozpoczęciem korzystania z urządzenia Gear 360 upewnij się, że jest ono zgodne z używanym urządzeniem.
- Ten produkt zawiera określone oprogramowanie udostępniane za darmo/na licencji open source. Instrukcje dotyczące wyświetlania licencji open source znajdują się na stronie internetowej firmy Samsung (opensource.samsung.com).

Ikony pomocnicze



Ostrzeżenie: sytuacje, które mogą spowodować zranienie użytkownika lub innych osób



Przeostroga: sytuacje, które mogą spowodować uszkodzenie urządzenia lub innego sprzętu



Uwaga: wskazówki, uwagi i dodatkowe informacje

Zawartość opakowania

Należy sprawdzić, czy pudełko z produktem zawiera następujące elementy:

- Gear 360
- Kabel USB(USB typu C)
- Pasek
- Pokrowiec
- Instrukcja obsługi



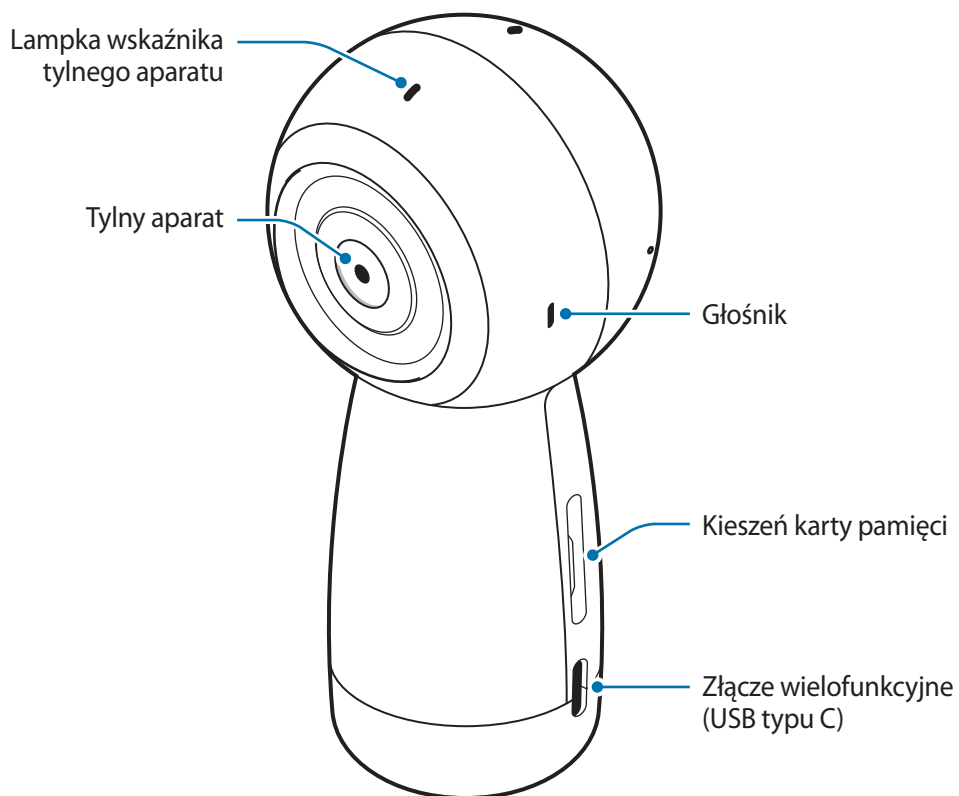
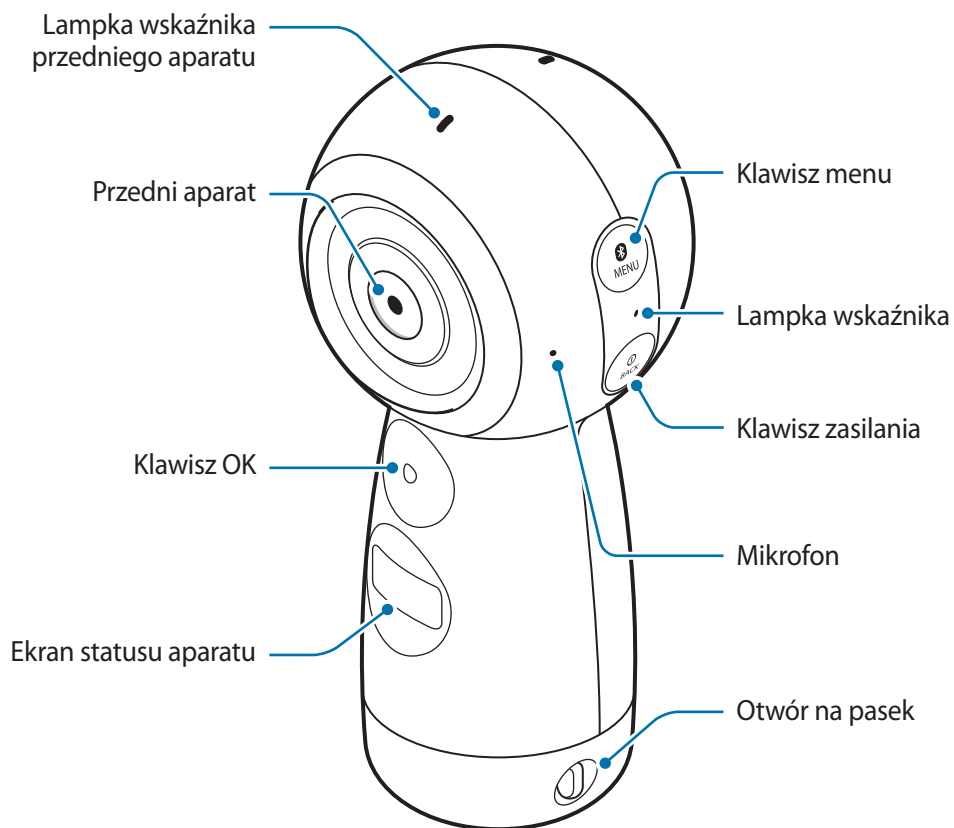

- Elementy dostarczane wraz z urządzeniem Gear 360 i wszelkie dostępne akcesoria mogą się różnić w zależności od regionu lub operatora sieci.
- Dostarczone elementy są przeznaczone tylko dla tego urządzenia Gear 360 i mogą nie być zgodne z innymi urządzeniami.
- Można użyć tylko komputera zgodnego z dostarczonym kablem USB. Listę zgodnych komputerów można znaleźć w witrynie www.samsung.pl.
- Wygląd urządzenia i jego specyfikacje mogą ulec zmianie bez uprzedniego powiadomienia.
- Dodatkowe akcesoria można nabyć u lokalnego dystrybutora firmy Samsung. Przed zakupem należy upewnić się, że są one zgodne z urządzeniem Gear 360.
- Należy używać tylko akcesoriów zatwierdzonych przez firmę Samsung. Korzystanie z niezatwierdzonych akcesoriów może spowodować problemy z wydajnością oraz usterki nieobjęte gwarancją.
- Dostępność akcesoriów może ulec zmianie i zależy wyłącznie od ich producentów. Więcej informacji na temat dostępnych akcesoriów można znaleźć w witrynie internetowej firmy Samsung.
- Zawsze przechowuj urządzenie Gear 360 w pokrowcu. Jeśli obiektyw zostanie porysowany, jakość obrazu może ulec pogorszeniu.

Wygląd urządzenia

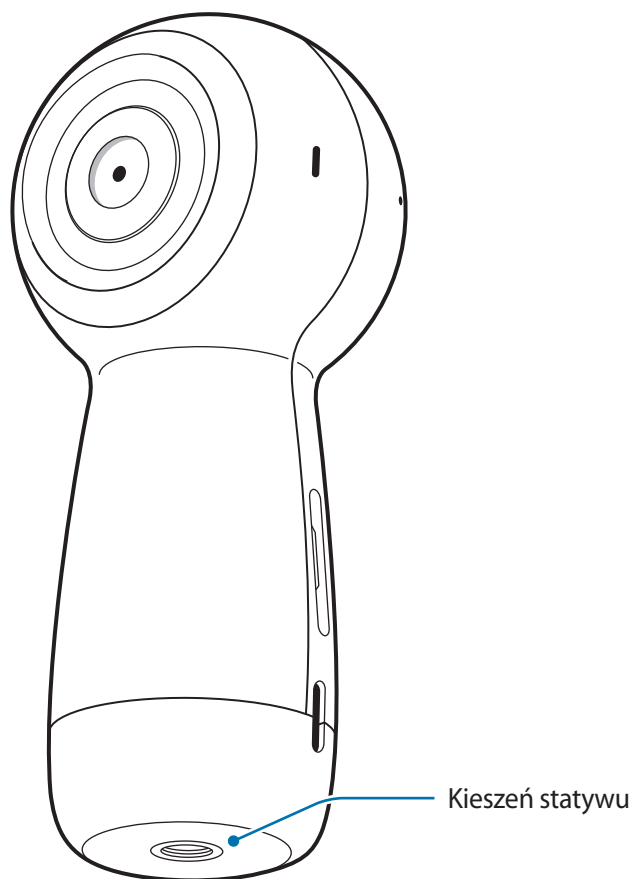



Klawisze

Klawisz	Funkcja
 Włączania / wyłączania	<ul style="list-style-type: none">• Naciśnij i przytrzymaj, aby włączyć lub wyłączyć urządzenie Gear 360.• Naciśnij, aby cofnąć się do poprzedniego ekranu na ekranie statusu aparatu.
 Menu	<ul style="list-style-type: none">• Naciśnij kilkakrotnie, aby przejść do wybranego ekranu.• Naciśnij i przytrzymaj, aby uzyskać dostęp do trybów połączenia.
 OK	<ul style="list-style-type: none">• Przyciśnij, aby nagrać film wideo lub zrobić zdjęcie lub wybrać żądaną opcję.

Lampka wskaźnika

Lampka wskaźnika informuje o statusie urządzenia Gear 360.

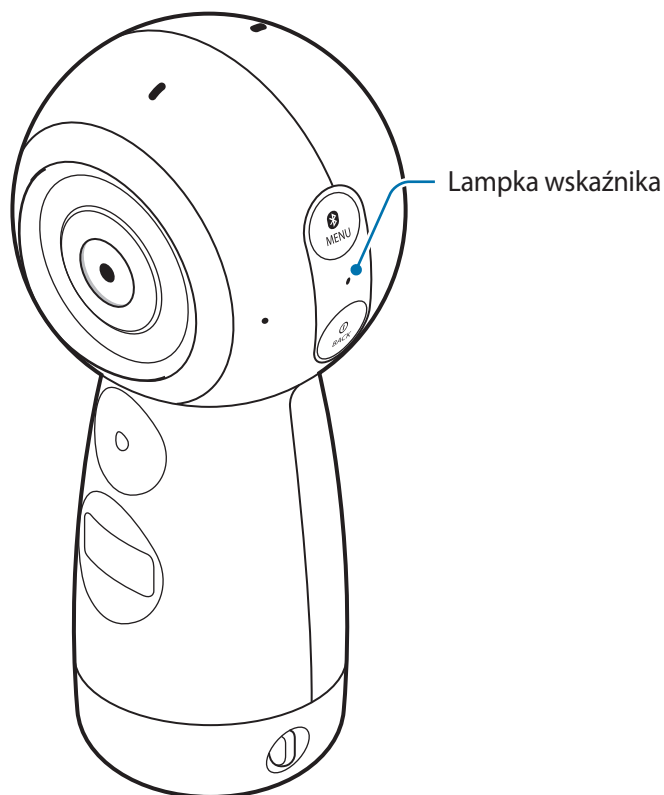

Kolor	Stan
Trzykrotnie miga na niebiesko	<ul style="list-style-type: none"> • Włącz • Formatowanie karty pamięci lub pomyślne resetowanie urządzenia Gear 360
Trzykrotnie miga na czerwono	<ul style="list-style-type: none"> • Wyłączanie
Miga na czerwono	<ul style="list-style-type: none"> • Poziom baterii jest niski (mniej niż 10%) • Przegrzewanie
Czerwony	<ul style="list-style-type: none"> • Trwa ładowanie baterii.
Zielony	<ul style="list-style-type: none"> • Bateria jest w pełni naładowana.
Czerwony → Zielony → Niebieski	<ul style="list-style-type: none"> • Oczekiwanie na połączenie z urządzeniem przenośnym
Niebieski	<ul style="list-style-type: none"> • Połączono z urządzeniem przenośnym
Miga na niebiesko	<ul style="list-style-type: none"> • Przenoszenie filmów wideo lub zdjęć • Aktualizacja oprogramowania

Ekran statusu aparatu



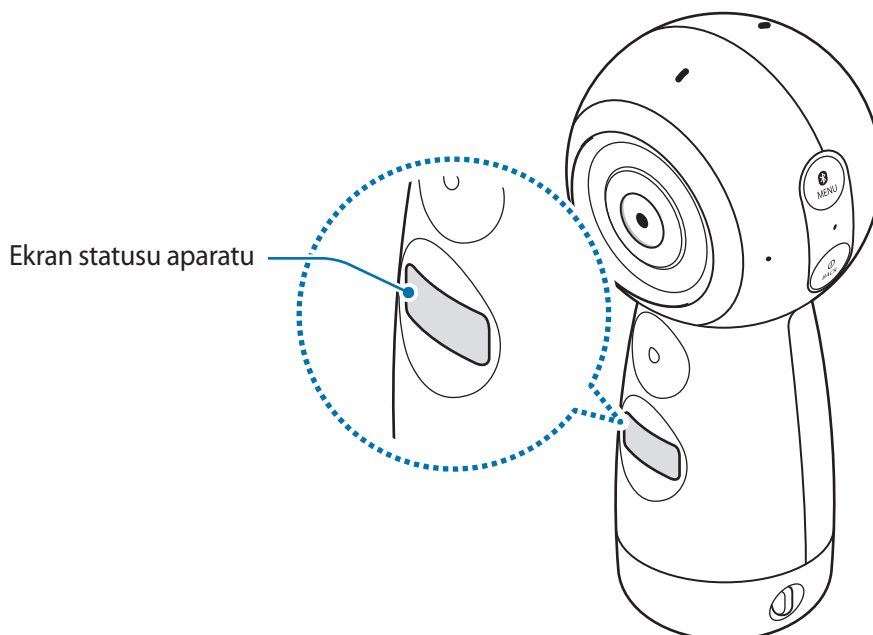





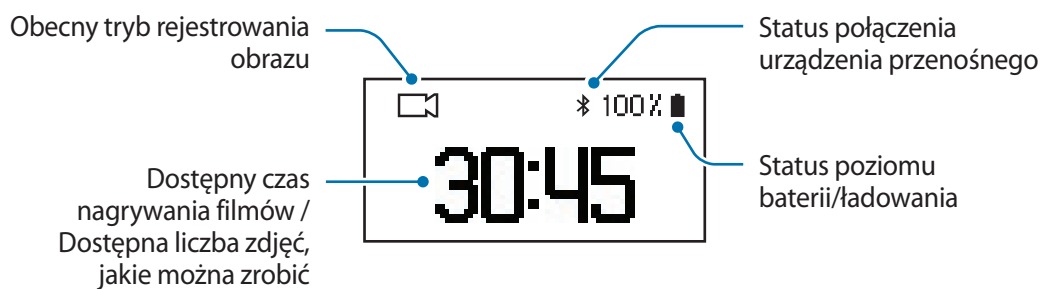











Istnieje możliwość uzyskiwania dostępu do menu, takich jak tryby aparatu i tryby połączenia, oraz sprawdzania statusu urządzenia Gear 360 poprzez komunikaty i ikony wskaźników na ekranie statusu aparatu.



Ikony wskaźników

Ikony wskaźników pojawiają się na ekranie statusu aparatu. Status urządzenia Gear 360 można sprawdzić na ekranie statusu aparatu.



Ikona	Znaczenie
	Poziom naładowania baterii
	Status ładowania baterii <ul style="list-style-type: none"> •  : Ładowanie •  : Przegrzewanie •  : Nieprawidłowo podłączona ładowarka
	Podłączono do urządzenia przenośnego
	Oczekiwanie na połączenie z urządzeniem przenośnym
	Nie podłączono do urządzenia przenośnego
	Tryb nagrywania
	Nagrywanie filmu
	Tryb fotografowania
	Tryb timelapse Wykonywanie kilku zdjęć w ustalonych odstępach czasu i zapisywanie ich jako jednego filmu.
0.5s	Odstęp nagrywania w trybie timelapse
	Nagrywanie filmu w trybie timelapse
	Tryb nagrywania pętli Istnieje możliwość nagrywania filmu wideo w sposób ciągły przez usunięcie ustawionego okresu wcześniej nagranych materiału filmowego i zapisanie nowego materiału filmowego.
5m	Czas nagrywania pętli
	Tryb krajobrazu HDR Istnieje możliwość automatycznego zrobienia trzech zdjęć, połączenia ich, a następnie skalibrowania koloru.
	Tryb transmisji na żywo
	Transmitowanie obrazu wideo na żywo
	Karta pamięci jest pełna
	Brak karty pamięci / Błąd karty pamięci
	Podłączono do komputera za pomocą kabla USB
	Błąd połączenia przez USB

Karta pamięci

Wkładanie karty pamięci

Do nagrywania filmów wideo lub robienia zdjęć niezbędne jest włożenie karty pamięci. W zależności od producenta karty pamięci i jej typu niektóre karty mogą być niezgodne z urządzeniem Gear 360.



- Niektóre karty pamięci mogą nie być w pełni zgodne z urządzeniem Gear 360. Użycie niezgodnej karty pamięci może być przyczyną uszkodzenia urządzenia Gear 360 i samej karty pamięci, a także utraty zapisanych na karcie danych.
- W przypadku korzystania z kart pamięci z wolnym zapisem nagrywanie filmu wideo może zostać przerwane, ponieważ karta nie jest w stanie przetwarzać danych z prędkością, z jaką jest on nagrywany. Jeśli zdarzy się taka sytuacja, należy wymienić kartę pamięci na kartę z większą prędkością zapisywania lub zmniejszyć rozdzielczość filmu wideo.
- Należy zachować ostrożność i wkładać kartę pamięci skierowaną właściwą stroną do góry.



- Karty pamięci sprzedawane są oddzielnie.
- W przypadku wkładania lub wyjmowania karty pamięci gdy urządzenie Gear 360 jest włączone, urządzenie zostanie wyłączone.
- Częste zapisywanie i usuwanie danych powoduje skrócenie trwałości kart pamięci.
- Kiedy karta pamięci nie zostanie włożona, na ekranie statusu aparatu wyświetlony zostanie komunikat **Check SD Card**.

- 1 Ostrożnie wyjmij kieszonkę karty pamięci z gniazda kieszonki karty pamięci.

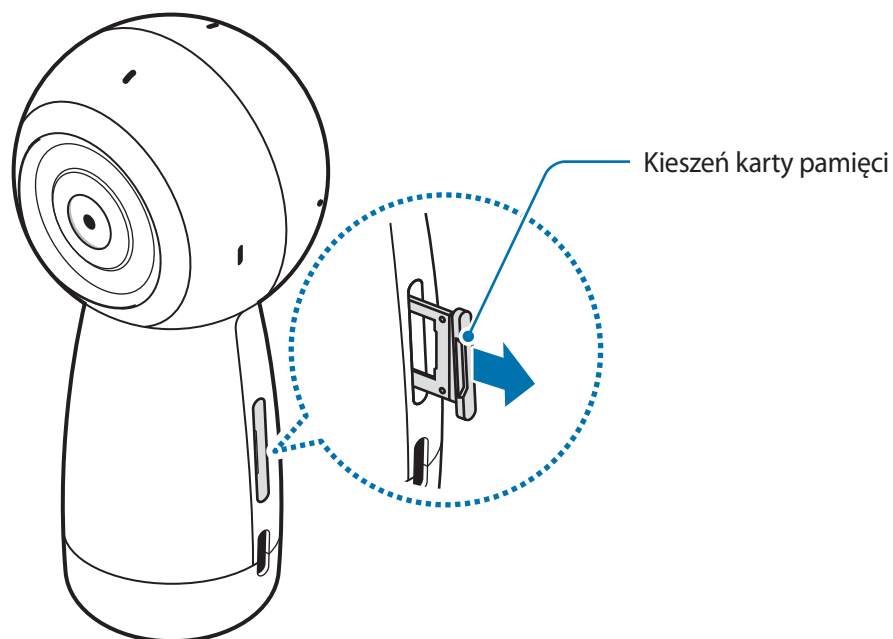

Należy uważać, aby podczas wyjmowania kieszonki karty pamięci nie uszkodzić paznokci.

- 2 Delikatnie wciśnij kartę pamięci do kieszonki karty pamięci tak, aby odpowiednio dopasować jej złote styki ze stykami urządzenia Gear 360.
- 3 Włóż kieszonkę karty pamięci z powrotem do gniazda kieszonki karty pamięci.

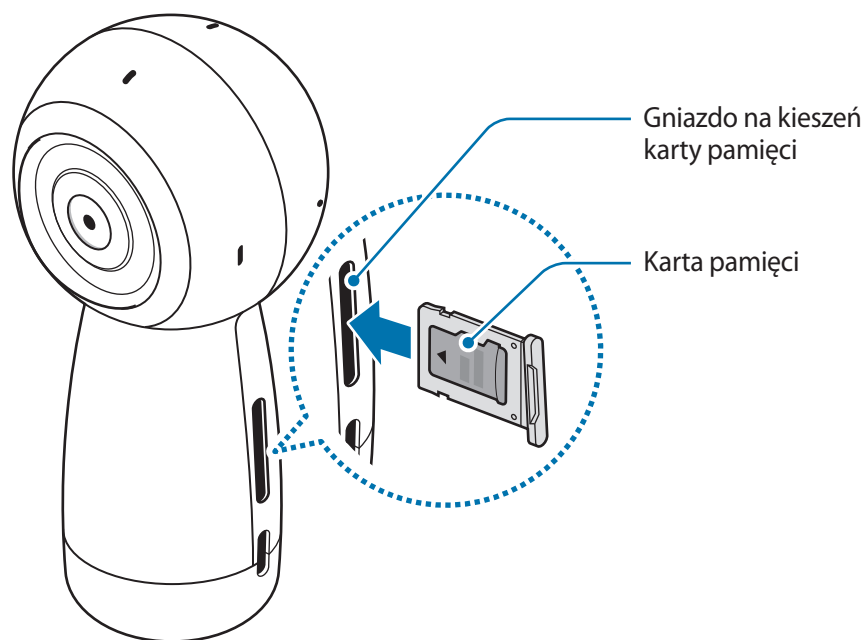

Wyjmowanie karty pamięci

- 1 Ostrożnie wyjmij kieszeń karty pamięci z gniazda kieszeni karty pamięci.
- 2 Wyjmij kartę pamięci.
- 3 Włóż kieszeń karty pamięci z powrotem do gniazda kieszeni karty pamięci.

Formatowanie karty pamięci

Karta pamięci sformatowana w innym komputerze może być niezgodna z używanym urządzeniem Gear 360. Sformatuj kartę pamięci w urządzeniu Gear 360 lub w urządzeniu przenośnym.



Przed przystąpieniem do formatowania karty pamięci należy wykonać kopię zapasową wszystkich ważnych danych zapisanych na karcie pamięci. Gwarancja producenta nie uwzględnia utraty danych w wyniku działań użytkownika.

Formatowanie w urządzeniu Gear 360

- 1 Naciskaj klawisz menu do momentu wyświetlenia na ekranie statusu aparatu **Settings**, a następnie naciśnij klawisz OK, aby wybrać tę opcję.
- 2 Naciskaj klawisz menu do momentu wyświetlenia na ekranie statusu aparatu **Format**, a następnie naciśnij klawisz OK, aby wybrać tę opcję.
- 3 Naciskaj klawisz menu do momentu wyświetlenia na ekranie statusu aparatu **Yes**, a następnie naciśnij klawisz OK, aby wybrać tę opcję.

Kiedy formatowanie zostanie ukończone, na ekranie statusu aparatu pojawi się potwierdzająca to wiadomość.

Formatowanie na urządzeniu przenośnym

- 1 Na urządzeniu przenośnym dotknij aplikacji **Samsung Gear 360** lub aplikacji **Gear 360** → **Ustawienia**.
- 2 Dotknij **Zeruj ustawienia i formatuj** → **Formatuj kartę pamięci Gear 360**.
Kiedy formatowanie zostanie ukończone, na ekranie statusu aparatu pojawi się potwierdzająca to wiadomość.



Aby sformatować kartę pamięci na urządzeniu przenośnym, należy podłączyć urządzenie Gear 360 do urządzenia przenośnego. Więcej informacji można znaleźć w rozdziale [Podłączanie urządzenia Gear 360 do urządzenia przenośnego](#).

Bateria

Ładowanie baterii

Naładuj baterię przed pierwszym użyciem urządzenia Gear 360 lub jeśli nie było ono używane przez dłuższy czas.



Należy używać wyłącznie ładowarek zatwierdzonych przez firmę Samsung. Używanie niezatwierdzonych ładowarek może wywołać eksplozję baterii bądź uszkodzić urządzenie Gear 360.



Nieprawidłowe podłączenie ładowarki może spowodować poważne uszkodzenie urządzenia. Żadne uszkodzenia wynikające z nieprawidłowej obsługi nie są objęte gwarancją.



- Ładowarki są sprzedawane oddzielnie.
- Aby oszczędzać energię, ładowarka powinna być odłączona od zasilania, kiedy nie jest używana. Ładowarka nie jest wyposażona w przełącznik zasilania, dlatego dla oszczędności energii też należy ją odłączać od gniazdka elektrycznego, gdy nie jest używana. Ładowarka powinna znajdować się w pobliżu gniazdka elektrycznego i być łatwo dostępna podczas ładowania.
- Urządzenie posiada baterię litowo-polimerową o pojemności 1 160 mAh.

- 1 Podłącz mniejszy koniec kabla ładowarki do złącza wielofunkcyjnego urządzenia Gear 360, a większy koniec kabla ładowarki do gniazdka elektrycznego.

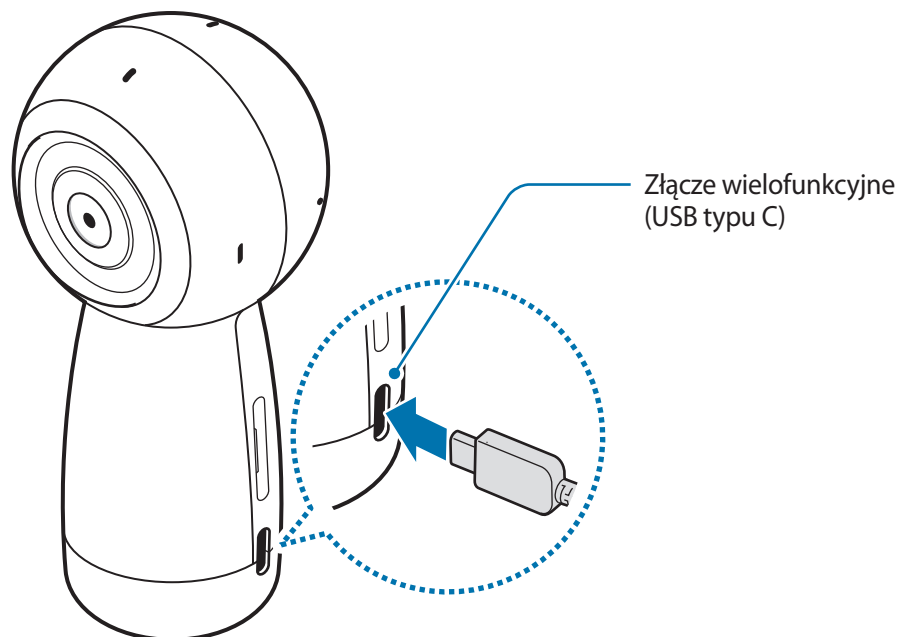

- 2 Po całkowitym naładowaniu baterii odłącz urządzenie Gear 360 od ładowarki. Najpierw odłącz ładowarkę od urządzenia Gear 360, a następnie odłącz ładowarkę od gniazdka elektrycznego.

Porady i środki ostrożności dla ładowania baterii

- Gdy stan naładowania baterii jest niski, ikona baterii jest wyświetlana jako pusta.
- Po całkowitym rozładowaniu baterii urządzenia nie można włączyć nawet po podłączeniu go do ładowarki. Przed ponownym włączeniem urządzenia należy ładować wyczerpaną baterię przez kilka minut.
- Użycie źródła zasilania innego niż ładowarka, takiego jak np. komputer, może spowodować wydłużenie czasu ładowania ze względu na niższe natężenie prądu.
- Z urządzenia można korzystać podczas ładowania, jednak powoduje to wydłużenie czasu ładowania baterii do pełna.
- Podczas ładowania urządzenie Gear 360 i ładowarka mogą się nagrzewać. Jest to normalne zjawisko, które nie powinno wpływać na trwałość ani wydajność działania urządzenia Gear 360. Jeśli temperatura przekroczy pewien poziom, ładowanie baterii zostanie przerwane.
- Nie można ładować urządzenia Gear 360 podczas nagrywania filmu wideo, używania funkcji timelapse lub korzystania z wizjera zdalnie na podłączonym urządzeniu przenośnym.
- W celu zaoszczędzenia poziomu naładowania baterii aktywuj funkcję automatycznego wyłączenia.
- Jeśli nie korzystasz z funkcji automatycznego wyłączenia, bateria będzie ładowana wyłącznie wtedy, kiedy urządzenie Gear 360 będzie wyłączone.
- Jeżeli urządzenie Gear 360 nie ładuje się prawidłowo, należy zanieść je wraz z ładowarką do centrum serwisowego firmy Samsung.

Przymocuj pasek do urządzenia Gear 360

Urządzenie Gear 360 można wygodnie nosić po zamocowaniu do niego paska. Włóż pasek do otworu na pasek, następnie pociągnij za węzeł.

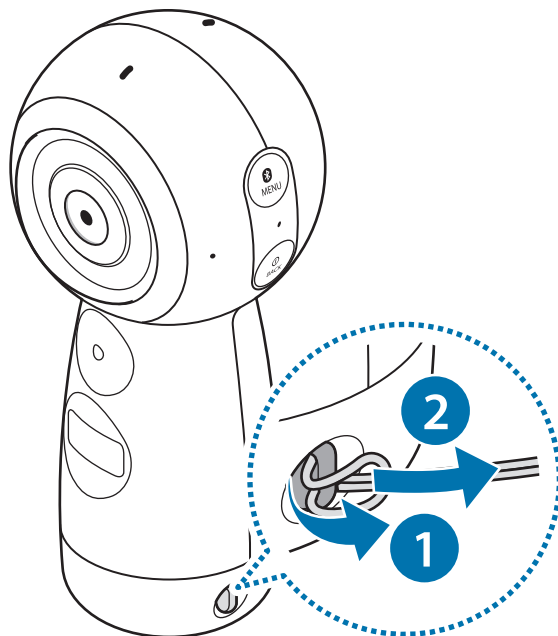

Gumowy pierścień na pasku służy również do przymocowania urządzenia Gear 360 w celu nagrywania filmów wideo lub robienia zdjęć.

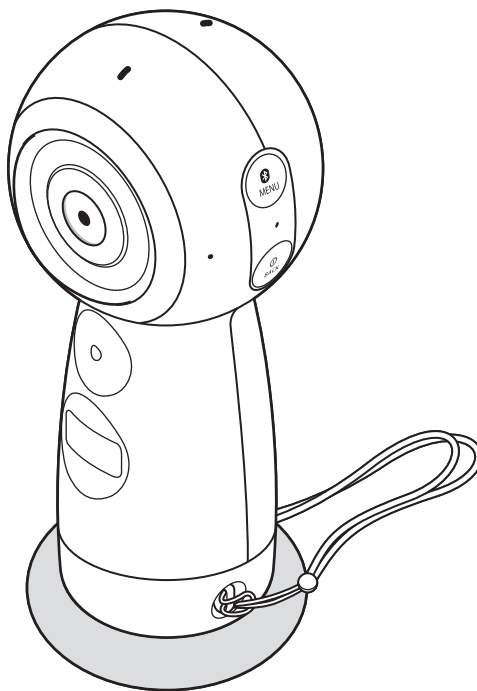

Włączanie i wyłączanie urządzenia Gear 360

Naciśnij klawisz zasilania i przytrzymaj go w celu włączenia urządzenia Gear 360.

Aby wyłączyć urządzenie Gear 360, naciśnij i przytrzymaj klawisz zasilania.

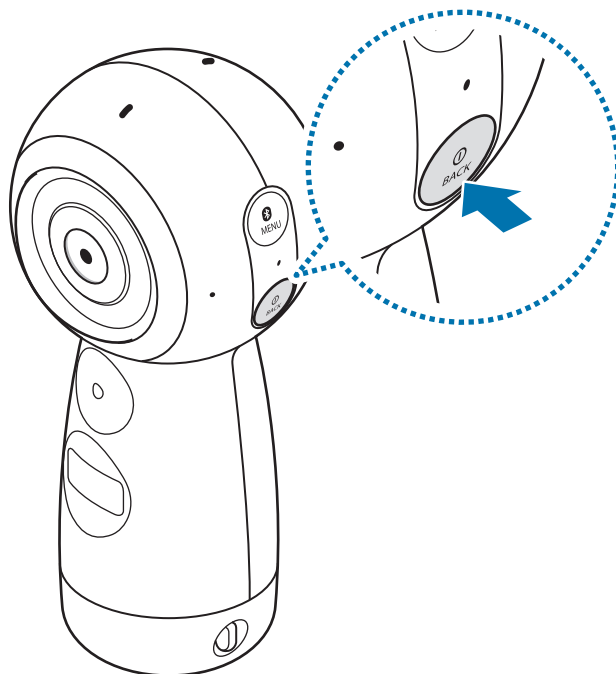

- Urządzenie Gear 360 zostanie wyłączone, jeśli nie będzie używane przez pewien czas. Używając opcji **Auto power off after**, można ustawić okres czasu, po którym urządzenie Gear 360 zostanie wyłączone. Więcej informacji można znaleźć w rozdziale [Konfigurowanie ustawień](#).
- W miejscach takich, jak samoloty i szpitale należy przestrzegać wszystkich widocznych ostrzeżeń i wskazówek udzielanych przez upoważniony personel.

Ponowne uruchamianie urządzenia Gear 360

Jeśli urządzenie Gear 360 zawiesiło się i nie reaguje, uruchom je ponownie, naciskając klawisz zasilania i przytrzymując go przez ponad 7 sekund.

Podłączanie urządzenia Gear 360 do urządzenia przenośnego

Instalowanie aplikacji na urządzeniu przenośnym

Aby połączyć urządzenie Gear 360 z urządzeniem przenośnym, należy zainstalować na urządzeniu przenośnym aplikację Samsung Gear 360 lub Gear 360.

Pobierz aplikację Samsung Gear 360 (nową) z witryny **Galaxy Apps** lub ze **Sklep Play**.

W przypadku urządzeń z systemem iOS pobierz aplikację Samsung Gear 360 ze **App Store**.



W zależności od urządzenia przenośnego może ono nie być zgodne z urządzeniem Gear 360 lub może nie obsługiwać niektórych funkcji. Listę zgodnych urządzeń przenośnych można znaleźć w witrynie www.samsung.pl.

Podłączanie do urządzenia przenośnego

Aby możliwe było sterowanie urządzeniem Gear 360 z urządzenia przenośnego, urządzenie Gear 360 musi być sparowane z urządzeniem przenośnym. Po sparowaniu urządzenia Gear 360 z urządzeniem przenośnym urządzenie Gear 360 spróbuje połączyć się z urządzeniem przenośnym za każdym razem, gdy włączysz urządzenie Gear 360.

W przypadku urządzeń z systemem Android można nagrywać filmy wideo i robić zdjęcia, a następnie wyświetlać je na urządzeniu przenośnym za pośrednictwem Wi-Fi Direct po pierwszym podłączeniu.



Metody łączenia mogą się różnić w zależności od urządzenia przenośnego i wersji oprogramowania. Aby połączyć się z urządzeniem iOS, połącz urządzenie Gear 360 z urządzeniem przenośnym w ustawieniach Wi-Fi, uruchom aplikację Gear 360, a następnie nawiąż połączenie.

Gear 360

- 1 Włącz urządzenie Gear 360.
- 2 Naciśnij i przytrzymaj klawisz menu.

- 3 Gdy na ekranie statusu aparatu zostanie wyświetlony komunikat **Connect to Android**, naciśnij klawisz OK.

W przypadku urządzeń z systemem iOS naciśnij ponownie klawisz Menu i gdy na ekranie statusu aparatu zostanie wyświetlony komunikat **Connect to iOS**, naciśnij klawisz OK.



W przypadku podłączenia Gear 360 do urządzenia przenośnego z systemem iOS za pośrednictwem sieci Wi-Fi tryb parowania urządzenia przenośnego z systemem iOS (Wi-Fi) następnym razem zostanie automatycznie włączony bez konieczności naciskania klawisza Menu. Po naciśnięciu klawisza menu i przytrzymaniu go na ekranie statusu aparatu zostanie także najpierw wyświetlone Połącz z urządzeniem iOS.

Urządzenie przenośne

- 4 Uruchom aplikację **Samsung Gear 360** na urządzeniu przenośnym.

Na urządzeniach z systemem iOS uruchom aplikację **Gear 360**.

- 5 Dotknij **POŁĄCZ Z GEAR 360**.

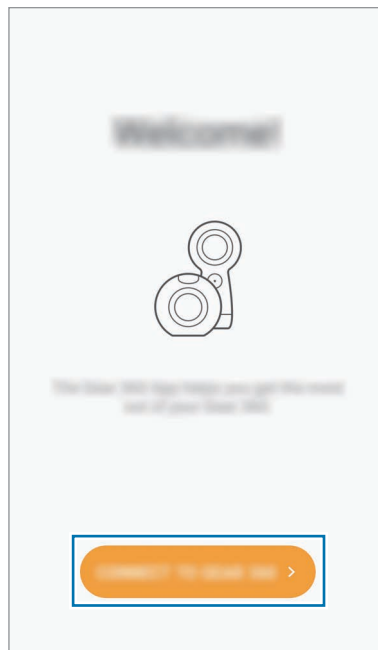

- 6 Postępuj zgodnie z instrukcjami wyświetlanymi na ekranie, aby zakończyć proces łączenia.

Gdy urządzenie Gear 360 jest połączone z urządzeniem przenośnym, na ekranie statusu aparatu wyświetlona zostanie ikona Bluetooth lub Wi-Fi.

Odłączanie lub ponowne podłączenie urządzenia Gear 360

Na urządzeniu przenośnym dotknij aplikacji **Samsung Gear 360** →  → **Rozłącz**. Nastąpi odłączenie urządzenia Gear 360 od urządzenia przenośnego.

Aby ponownie podłączyć urządzenie Gear 360, dotknij **POŁĄCZ** na ekranie aplikacji Samsung Gear 360 na urządzeniu przenośnym.

Podłączanie nowego urządzenia Gear 360

Po anulowaniu sparowania urządzenia Gear 360 z urządzeniem przenośnym można podłączyć inne urządzenie Gear 360.

Na urządzeniu przenośnym dotknij **Samsung Gear 360** →  → **Łączenie z nowym akcesorium Gear 360**.

Uwagi dotyczące korzystania z funkcji Bluetooth

Bluetooth to norma technologii bezprzewodowej, zgodnie z którą do podłączania do różnych urządzeń na krótkie odległości wykorzystuje się częstotliwość 2,4 GHz. Umożliwia ona połączenie oraz wymianę danych z innymi urządzeniami obsługiwanymi przez funkcję Bluetooth, np. urządzeniami przenośnymi, bez podłączania za pomocą przewodów.

- Aby uniknąć problemów podczas podłączania urządzenia Gear 360 do innego urządzenia, umieść je blisko siebie.
- Sprawdź, czy urządzenie Gear 360 i drugie urządzenie Bluetooth znajdują się w zasięgu połączenia Bluetooth (10 m). Zasięg ten może być różny w zależności od otoczenia, w którym używane są urządzenia.
- Upewnij się, że pomiędzy urządzeniem Gear 360 a podłączonym urządzeniem nie znajdują się żadne przeszkody np. ciało, ściany, elementy narożne czy płyty.
- Nie należy dotykać anteny Bluetooth podłączonego urządzenia.
- Bluetooth działa w zakresie takiej samej częstotliwości jak niektóre produkty przemysłowe, naukowe, medyczne i energooszczędne, dlatego możliwe są zakłócenia podczas nawiązywania połączenia w pobliżu tego typu produktów.
- Niektóre urządzenia, szczególnie te, których nie przetestowała lub nie zatwierdziła grupa Bluetooth SIG, mogą być niezgodne z tym urządzeniem Gear 360.
- Nie należy używać funkcji Bluetooth w sposób niezgodny z prawem, np. do tworzenia pirackich kopii plików lub przechwytywania komunikacji do celów komercyjnych.

Uwagi dotyczące korzystania z Wi-Fi

- Sprawdź, czy urządzenie Gear 360 i połączone urządzenie znajdują się w określonym zasięgu połączenia (5 m). Zasięg ten może być różny w zależności od otoczenia, w którym używane są urządzenia.
- Upewnij się, że pomiędzy urządzeniem Gear 360 a podłączonym urządzeniem nie znajdują się żadne przeszkody np. ciało, ściany, elementy narożne czy płyty.
- Jeżeli urządzenie przenośne połączy się z urządzeniem Gear 360 poprzez Wi-Fi Direct, gdy jest podłączone do sieci Wi-Fi, jego ekran może migać z powodu ograniczonych możliwości sieci Wi-Fi.
- Korzystanie z urządzenia przenośnego blisko innych urządzeń połączonych z siecią Wi-Fi może wpłynąć negatywnie na siłę sygnału i spowodować miganie ekranu.
- Jakość połączenia Wi-Fi może różnić się w zależności od regionu. W przypadku podłączenia Gear 360 do urządzenia przenośnego w miejscu, w którym zewnętrzne sieci Wi-Fi są ograniczone urządzenie może pracować wolniej lub wysyłanie plików może trwać dłużej.
- Czas transferu może się wydłużyć w zależności od statusu połączenia Wi-Fi i rozmiaru pliku.

Korzystanie z urządzenia Gear 360

Korzystanie z menu urządzenia Gear 360

Do wybierania menu, które wyświetlane są na ekranie statusu aparatu, służą klawisze umieszczone na urządzeniu Gear 360.

Uzyskiwanie dostępu do menu i ich wybieranie

- 1 Naciśnij lub naciśnij i przytrzymaj klawisz menu.
- 2 Naciskaj klawisz menu, aż zostanie wyświetlone żądane menu.
- 3 Naciśnij klawisz OK, aby wybrać to menu.
Aby cofnąć wybór lub powrócić do poprzedniego menu, naciśnij klawisz zasilania.

Dostępne menu

Podczas naciskania klawisza menu:

- **Video:** tryb nagrywania. Więcej informacji można znaleźć w rozdziale [Nagrywanie filmów](#).
- **Photo:** tryb fotografowania. Więcej informacji można znaleźć w rozdziale [Robienie zdjęć](#).
- **Time lapse:** tryb timelapse. Więcej informacji można znaleźć w rozdziale [Poklatkowe](#).
- **Video looping:** tryb nagrywania pętli. Więcej informacji można znaleźć w rozdziale [Zapętlenie filmu wideo](#).
- **Landscape HDR:** tryb fotografowania krajobrazów HDR. Więcej informacji można znaleźć w rozdziale [Poziomy tryb HDR](#).
- **Settings:** dostosowywanie ustawień. Więcej informacji można znaleźć w rozdziale [Konfigurowanie ustawień](#).

Podczas naciśnięcia i przytrzymania klawisza menu:

- **Connect to Android:** przechodzenie do trybu parowania z urządzeniem przenośnym z systemem Android.
- **Connect to iOS:** przechodzenie do trybu parowania z urządzeniem przenośnym z systemem iOS.
- **Connect to remote:** przechodzenie do trybu zdalnego sterowania. Urządzenie do zdalnego sterowania jest sprzedawane oddzielnie.

Nagrywanie filmów wideo i robienie zdjęć tylko za pomocą urządzenia Gear 360

Urządzenie Gear 360 może też służyć do nagrywania filmów wideo i robienia zdjęć bez łączenia się z jakimkolwiek innym urządzeniem.

- 1 Naciśnij klawisz menu i wybierz tryb robienia zdjęć, a następnie naciśnij klawisz OK.
- 2 Wciśnij klawisz OK, żeby nagrać film wideo lub zrobić zdjęcie.
Żeby przestać nagrywać film wideo, wciśnij klawisz OK.

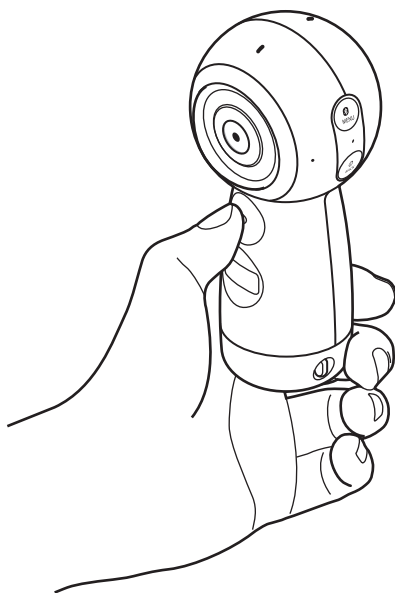

Zdalne podłączanie do urządzenia przenośnego

Gdy Gear 360 i urządzenie przenośne są połączone zdalnie, można nagrywać filmy wideo i robić zdjęcia, używając urządzenia przenośnego jako wizjera. Istnieje także możliwość wyświetlania na urządzeniu przenośnym filmów wideo i zdjęć zarejestrowanych przez urządzenie Gear 360.

Uruchom w swoim urządzeniu przenośnym aplikację **Samsung Gear 360** lub aplikację **Gear 360**, a następnie dotknij **Aparat**, aby włączyć zdalny wizjer. Ewentualnie dotknij **Galeria**, aby uzyskać dostęp do filmów wideo i zdjęć zapisanych na urządzeniu Gear 360.

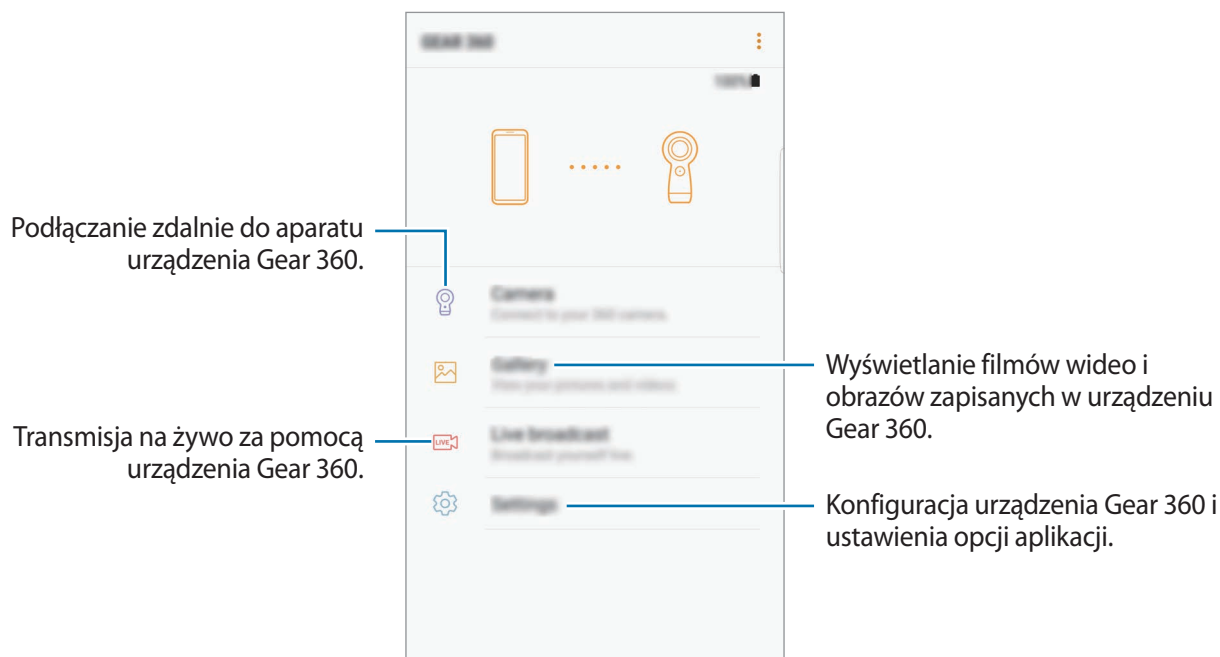

W przypadku urządzeń z systemem Android funkcja Wi-Fi urządzenia przenośnego zostanie automatycznie włączona, a Gear 360 połączy się z urządzeniem przenośnym przez Wi-Fi Direct.



Ekran i niektóre funkcje mogą się różnić w zależności od urządzenia przenośnego lub wersji oprogramowania.

Nagrywanie filmów wideo lub robienie zdjęć

Wstęp

Istnieje możliwość nagrywania filmów wideo i robienia zdjęć bezpośrednio za pomocą urządzenia Gear 360, używając przedniego i tylnego aparatu. Gdy urządzenie Gear 360 jest podłączone do urządzenia przenośnego, można nagrywać filmy wideo i robić zdjęcia zdalnie, używając urządzenia przenośnego jako wizjera.



- Do nagrywania filmów wideo lub robienia zdjęć konieczne jest włożenie karty pamięci do urządzenia Gear 360.
- Ze względu na konstrukcję obiektywu aparatu na nagranych filmach wideo i zdjęciach mogą występować tzw. martwe, czyli niewidoczne na obrazie, punkty. Podczas nagrywania filmów wideo i robienia zdjęć z użyciem obu aparatów, granica, gdzie dwa obrazy są ze sobą połączone, może nie być płynna.

Zwyczaje przy używaniu aparatu

- Nie należy nagrywać filmów ani robić zdjęć osobom, które nie wyraziły na to zgody.
- Nie należy nagrywać filmów ani robić zdjęć w miejscach, w których jest to prawnie zakazane.
- Nie należy nagrywać filmów ani robić zdjęć w miejscach, gdzie taka czynność może naruszyć czyjąś prywatność.





Wskazówki dotyczące robienia najlepszych zdjęć

- Umieść obiekt na środku ramki w przednim i tylnym obiektywie aparatu.
- W trybie dwóch obiektywów granica, na której dwa obrazy łączą się ze sobą, będzie bardziej naturalna, kiedy zachowana zostanie odpowiednia odległość od obiektu.
- Upewnij się, że obiektywy są czyste, i nie dotykaj ich podczas nagrywania filmów lub robienia zdjęć.

Wybór aparatu

Wybierz aparat, który ma zostać użyty. Lampka statusu wybranego aparatu będzie się świecić na zielono.

Korzystanie z urządzenia przenośnego

- 1 Uruchom aplikację **Samsung Gear 360** na urządzeniu przenośnym.
Na urządzeniach z systemem iOS uruchom aplikację **Gear 360**.
- 2 Dotknij **Aparat**.
Pojawi się wizjer.
- 3 Dotknij  i wybierz aparat.
 -  **Podwójny**: użycie jednocześnie obu aparatów, przedniego i tylnego, do rejestrowania filmów wideo lub zdjęć 360 stopni.
 -  **Przedni**: użycie przedniego aparatu do rejestrowania szerokokątnych filmów wideo i zdjęć.
 -  **Tylny**: użycie tylnego aparatu do rejestrowania szerokokątnych filmów wideo i zdjęć.

Korzystanie z urządzenia Gear 360

- 1 Naciskaj klawisz menu do momentu wyświetlenia na ekranie statusu aparatu **Settings**, a następnie naciśnij klawisz OK, aby wybrać tę opcję.
- 2 Naciskaj klawisz menu do momentu wyświetlenia na ekranie statusu aparatu **Switch lens**, a następnie naciśnij klawisz OK, aby wybrać tę opcję.
- 3 Naciskaj klawisz menu do momentu wyświetlenia na ekranie statusu aparatu żądanego aparatu, a następnie naciśnij klawisz OK, aby go wybrać.
 - **Dual lens**: użycie jednocześnie obu aparatów, przedniego i tylnego, do rejestrowania filmów wideo lub zdjęć 360 stopni.
 - **Single lens Front**: użycie przedniego aparatu do rejestrowania szerokokątnych filmów wideo i zdjęć.
 - **Single lens Rear**: użycie tylnego aparatu do rejestrowania szerokokątnych filmów wideo i zdjęć.

Nagrywanie filmów

Istnieje możliwość nagrywania filmów wideo 360 stopni w trybie podwójnego obiektywu albo filmów wideo szerokokątnych w trybie pojedynczego obiektywu.



Podczas nagrywania filmów wideo lub korzystania z opcji strumieniowania przez dłuższy czas urządzenie Gear 360 może się nagrzać. Jeśli temperatura wzrośnie powyżej pewnego poziomu, urządzenie Gear 360 przestanie nagrywać i wyłączy się automatycznie, żeby zapobiec uszkodzeniu. Jeśli urządzenie Gear 360 zostanie wyłączone z powodu przegrzania, odczekaj, aż ostygnie, zanim wznowisz korzystanie z niego.



- Urządzenia z systemem iOS nie obsługują funkcji podglądu podczas nagrywania obrazu wideo.
- Duże pliki zostaną podzielone na części wielkości 1,8 GB i zapisane.

Korzystanie z urządzenia przenośnego

1 Uruchom aplikację **Samsung Gear 360** na urządzeniu przenośnym.

Na urządzeniach z systemem iOS uruchom aplikację **Gear 360**.

2 Dotknij **Aparat**.

Pojawi się wizjer.



3 Dotknij **TRYB** → **Film**.

4 Skieruj aparat na cel i dotknij , aby nagrać film.

Podczas nagrywania lampka statusu aparatu będzie migać na czerwono.

Dotknij , aby wstrzymać nagrywanie. Dotknij , aby wznowić nagrywanie.

5 Dotknij , aby zakończyć nagrywanie filmu wideo.

Film wideo zostanie zapisany na karcie pamięci urządzenia Gear 360.







Na ekranie statusu aparatu wyświetli się dostępny czas nagrywania filmów.

Zmianianie trybu podglądu

W trybie dwóch obiektywów można wybrać tryb podglądu obrazów, które będą rejestrowane przez przedni i tylny aparat.

Na wizjerze dotknij , aby zmienić tryb podglądu.

-  **widok 360°**: wyświetlanie obrazu podglądu sferycznie.
-  **Widok sfer.**: wyświetlanie obrazu podglądu w formie odwróconej panoramy.
-  **widok Rozciąg.**: wyświetlanie obrazu podglądu w rozciągniętej formie.
-  **widok Podwójny**: podzielenie ekranu podglądu, aby wyświetlać ekran przedniego i tylnego aparatu.
-  **widok Panoram.**: wyświetlanie szerokiego obrazu podglądu.



W trybach widoku 360° Widoku dookoła, oraz Widoku rozciągniętego można wyświetlać obrazy z różnego kąta, przeciągając palcem po ekranie w dowolnym kierunku. Aby przywrócić domyślne ustawienie kąta widoku, dotknij **Zresetuj widok**.

Korzystanie z urządzenia Gear 360

- 1 Naciskaj klawisz menu do momentu wyświetlenia na ekranie statusu aparatu **Video**, a następnie naciśnij klawisz OK, aby wybrać tę opcję.
- 2 Naciśnij klawisz OK, żeby nagrać film wideo.
Podczas nagrywania lampka statusu aparatu będzie migać na czerwono i na ekranie statusu aparatu pojawi się czas nagrywania.
- 3 Naciśnij klawisz OK, żeby skończyć nagrywać film wideo.
Film wideo zostanie zapisany na karcie pamięci urządzenia Gear 360.



Na ekranie statusu aparatu wyświetli się dostępny czas nagrywania filmów.

Robienie zdjęć

Istnieje możliwość robienia zdjęć 360 stopni w trybie podwójnego obiektywu albo szerokokątnych zdjęć w trybie pojedynczego obiektywu.

Korzystanie z urządzenia przenośnego

- 1 Uruchom aplikację **Samsung Gear 360** na urządzeniu przenośnym.
Na urządzeniach z systemem iOS uruchom aplikację **Gear 360**.
- 2 Dotknij **Aparat**.
Pojawi się wizjer.
- 3 Dotknij **TRYB** → **Zdjęcie**.
- 4 Skieruj aparat na cel i dotknij **O**, aby zrobić zdjęcie.
Zdjęcie zostanie zapisane na karcie pamięci urządzenia Gear 360.



Na ekranie statusu aparatu wyświetli się dostępna liczba zdjęć, jakie można zrobić.

Korzystanie z urządzenia Gear 360

- 1 Naciskaj klawisz menu do momentu wyświetlenia **Photo**, a następnie naciśnij klawisz OK, aby wybrać tę opcję.
- 2 Naciśnij klawisz OK, żeby zrobić zdjęcie.
Zdjęcie zostanie zapisane na karcie pamięci urządzenia Gear 360.



Na ekranie statusu aparatu wyświetli się dostępna liczba zdjęć, jakie można zrobić.





Poklatkowe

Wykonywanie kilku zdjęć w ustalonych odstępach czasu i zapisywanie ich jako jednego filmu. Dzięki odtwarzaniu filmów możesz uzyskać podgląd tego, jak różnie wygląda cel z różnych perspektyw.



Nie ma możliwości wyświetlania podglądu obrazów podczas nagrywania filmów wideo w trybie time lapse.

Korzystanie z urządzenia przenośnego

- 1 Uruchom aplikację **Samsung Gear 360** na urządzeniu przenośnym.
Na urządzeniach z systemem iOS uruchom aplikację **Gear 360**.
- 2 Dotknij **Aparat**.
Pojawi się wizjer.
- 3 Dotknij **TRYB** → **Poklatkowe**.
- 4 Dotknij , aby ustawić odstępy czasowe.
- 5 Dotknij , aby nagrać film wideo.
Dotknij , aby wstrzymać nagrywanie. Dotknij , aby wznowić nagrywanie.
- 6 Dotknij , aby zakończyć nagrywanie filmu wideo.
Film wideo zostanie zapisany na karcie pamięci urządzenia Gear 360.

Korzystanie z urządzenia Gear 360

- 1 Naciskaj klawisz menu do momentu wyświetlenia na ekranie statusu aparatu **Time lapse**, a następnie naciśnij klawisz OK, aby wybrać tę opcję.

Na ekranie statusu aparatu pojawią się odstępy czasowe nagrywania.



Aby zmienić odstępy czasowe nagrywania, na urządzeniu Gear 360 wybierz **Settings** → **Mode settings** → **Time lapse Video interval** lub dotknij  na wizjerze połączonych urządzeń przenośnych.

- 2 Naciśnij klawisz OK, żeby nagrać filmy wideo.
- 3 Naciśnij klawisz OK, żeby skończyć nagrywać filmy wideo.
Film wideo zostanie zapisany na karcie pamięci urządzenia Gear 360.

Zapętlenie filmu wideo

Istnieje możliwość nagrywania filmu wideo w sposób ciągły przez usunięcie ustawionego okresu wcześniej nagranych materiałów filmowych i zapisanie nowego materiału filmowego. Funkcja ta umożliwia optymalne wykorzystanie pojemności karty pamięci.



Urządzenia z systemem iOS nie obsługują funkcji podglądu.

Wybieranie cyklu nagrywania

- 1 Uruchom aplikację **Samsung Gear 360** na urządzeniu przenośnym.
Na urządzeniach z systemem iOS uruchom aplikację **Gear 360**.
- 2 Dotknij **Aparat**.
Pojawi się wizjer.

3 Dotknij **TRYB** → **Zapętlenie filmu wideo**.

4 Dotknij  i wybierz cykl nagrywania.

- **5 min:** nagrywanie filmu wideo przez 5 minut i zapisywanie go w 1-minutowych przedziałach czasowych. Początek wcześniej nagranych materiału filmowego zostanie usunięty, aby umożliwić zarejestrowanie nowego materiału filmowego.
- **30 min:** nagrywanie filmu wideo przez 30 minut i zapisywanie go w 5-minutowych przedziałach czasowych. Początek wcześniej nagranych materiału filmowego zostanie usunięty, aby umożliwić zarejestrowanie nowego materiału filmowego.
- **60 min:** nagrywanie filmu wideo przez 60 minut i zapisywanie go w 5-minutowych przedziałach czasowych. Początek wcześniej nagranych materiału filmowego zostanie usunięty, aby umożliwić zarejestrowanie nowego materiału filmowego.
- **Maksymalny:** nagrywanie filmu wideo i zapisywanie go w 5-minutowych przedziałach czasowych aż do wypełnienia karty pamięci. Początek wcześniej nagranych materiału filmowego zostanie usunięty, aby umożliwić zarejestrowanie nowego materiału filmowego.



Czas zapisywania filmów wideo może różnić się w zależności od pojemności karty pamięci.

Korzystanie z urządzenia przenośnego

1 Uruchom aplikację **Samsung Gear 360** na urządzeniu przenośnym.

Na urządzeniach z systemem iOS uruchom aplikację **Gear 360**.

2 Dotknij **Aparat**.

Pojawi się wizjer.

3 Dotknij **TRYB** → **Zapętlenie filmu wideo**.

4 Dotknij , aby nagrać film wideo.

Dotknij , aby wstrzymać nagrywanie. Dotknij , aby wznowić nagrywanie.

5 Dotknij , aby zakończyć nagrywanie filmu wideo.

Film wideo zostanie zapisany na karcie pamięci urządzenia Gear 360.

Korzystanie z urządzenia Gear 360

- 1 Naciskaj klawisz menu do momentu wyświetlenia na ekranie statusu aparatu **Video looping**, a następnie naciśnij klawisz OK, aby wybrać tę opcję.

Na ekranie statusu aparatu pojawi się cykl nagrywania.



Aby zmienić cykl nagrywania, na urządzeniu Gear 360 wybierz **Settings** → **Mode settings** → **Video loop recording time** lub dotknij  na wizjerze połączonego urządzenia przenośnego.

- 2 Naciśnij klawisz OK, żeby nagrać film wideo.
- 3 Naciśnij klawisz OK, żeby skończyć nagrywać film wideo.

Film wideo zostanie zapisany na karcie pamięci urządzenia Gear 360.

Poziomy tryb HDR

Istnieje możliwość automatycznego zrobienia trzech zdjęć, połączenia ich, a następnie skalibrowania koloru. Ciemne lub jasne partie zdjęć mogą zostać podkreślone wyrazistymi kolorami.



- Zdjęcia robione w trybie Krajobraz HDR mogą być rozmyte, jeśli podczas ich robienia aparat lub fotografowany obiekt się ruszał. Umieść urządzenie Gear 360 na płaskiej powierzchni lub skorzystaj ze statywu do robienia zdjęć.
- Kalibracja kolorów może zająć trochę czasu.

Korzystanie z urządzenia przenośnego

- 1 Uruchom aplikację **Samsung Gear 360** na urządzeniu przenośnym.

Na urządzeniach z systemem iOS uruchom aplikację **Gear 360**.

- 2 Dotknij **Aparat**.
Pojawi się wizjer.

3 Dotknij **TRYB** → **Poziomy tryb HDR**.

4 Dotknij , aby zrobić zdjęcie.

Zdjęcie zostanie zapisane na karcie pamięci urządzenia Gear 360.



Na ekranie statusu aparatu wyświetli się dostępna liczba zdjęć, jakie można zrobić.

Korzystanie z urządzenia Gear 360

1 Naciskaj klawisz menu do momentu wyświetlenia na ekranie statusu aparatu **Landscape HDR**, a następnie naciśnij klawisz OK, aby wybrać tę opcję.

2 Naciśnij klawisz OK, żeby nagrać film wideo.

Zdjęcie zostanie zapisane na karcie pamięci urządzenia Gear 360.



- Na ekranie statusu aparatu wyświetli się dostępna liczba zdjęć, jakie można zrobić.
- W zależności od ustawień urządzenia Gear 360 całkowita liczba pozostałych zdjęć może się nie zmniejszać po zrobieniu zdjęć.

Emisja na żywo

Zaproś rodzinę i znajomych do oglądania filmów wideo nagrywanych za pomocą urządzenia Gear 360 w czasie rzeczywistym.



- Ta funkcja może nie być dostępna w zależności od regionu usługi.
- Ta funkcja jest obsługiwana tylko przez urządzenia przenośne z systemem operacyjnym w wersji Nougat lub nowszym.
- Za transmisję za pomocą sieci telefonii komórkowej mogą zostać naliczone dodatkowe opłaty.
- Nie należy transmitować na żywo filmów wideo w miejscach, gdzie taka czynność może naruszyć czyjąś prywatność.

Rozpoczęcie transmisji

- 1 Uruchom aplikację **Samsung Gear 360** na urządzeniu przenośnym.
- 2 Dotknij opcji **Emisja na żywo**, wybierz usługę, której chcesz użyć, a następnie zaloguj się na koncie.

Zostanie wyświetlony ekran czuwania trybu transmisji na żywo. Transmisję na żywo można ustawić jako publiczną lub prywatną.

- 3 Dotknij , aby zaprosić kontakty.
Po rozpoczęciu transmisji łącze wideo zostanie wysłane do wybranych kontaktów w wiadomości. Zaproszone osoby mogą oglądać transmisję, dotykając łącza.

- 4 Dotknij , aby rozpocząć transmisję.

- 5 Dotknij , aby zakończyć transmisję.

Istnieje możliwość przesyłania filmu wideo na żywo oraz udostępnienia łącza do oglądania filmu wideo na żywo innym.

Oglądanie transmisji na żywo

Zaproszone osoby mogą oglądać transmisję, dotykając otrzymanego łącza do filmu. W przypadku transmisji publicznych oglądający mogą wyszukać nazwy kanału użytkownika w używanym serwisie. W trakcie transmisji osoby oglądające mogą dodawać komentarze i kliknąć opcję **Lubię** lub **Nie lubię**.



Niektóre funkcje mogą się różnić w zależności od dostawcy usług.

Konfigurowanie ustawień aparatu

Konfigurowanie ustawień na urządzeniu przenośnym

Można skonfigurować ustawienia aparatu na wizjerze podłączonego urządzenia przenośnego. Na urządzeniu przenośnym dotknij aplikacji **Samsung Gear 360** lub aplikacji **Gear 360** → **Aparat**.

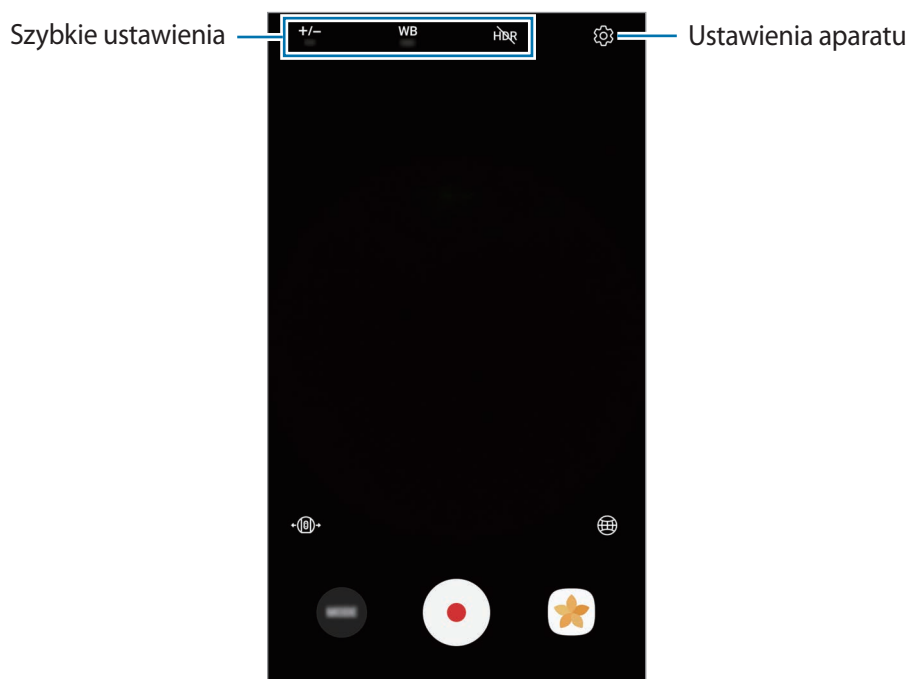

Szybkie ustawienia

Na wizjerze podłączonego urządzenia przenośnego można skorzystać z podanych niżej opcji.



Dostępne opcje mogą się różnić w zależności od trybu fotografowania i aparatu, który jest używany.

- **+/-**: Dostosowanie wartości ekspozycji do warunków oświetleniowych. Służy do określenia ilości światła, która dociera do przetwornika obrazu w aparacie. Przy słabym oświetleniu należy wybrać wyższą wartość ekspozycji.
- **WB**: Można wybrać właściwy balans bieli, aby obrazy miały realistyczny zakres kolorów.
- **HDR**: Bogactwo barw i odwzorowanie szczegółów zdjęć robionych nawet w miejscach o różnych wartościach ekspozycji.
- **⌚**: Ustawienie odstępów nagrywania podczas nagrywania filmu w trybie timelapse. Do nagrywania filmu szybko poruszającego się obiektu odpowiednie są krótkie odstępy, natomiast długie odstępy będą odpowiednie podczas nagrywania filmu wolno poruszającego się obiektu np. zachodzącego słońca lub chmur.
- **🔄**: Ustawienie cyklu nagrywania podczas nagrywania filmu wideo w trybie pętli.

Ustawienia aparatu

Na wizjerze dotknij  lub wybierz **Ustawienia** → **Ustawienia Aparatu** na ekranie aplikacji Samsung Gear 360 lub Gear 360.



Dostępne opcje mogą się różnić w zależności od trybu fotografowania i aparatu, który jest używany.

- **Rozmiar zdjęcia:** wyświetlanie rozdzielczości zdjęć.
- **Rozmiar filmu:** wybór rozdzielczości filmów. Ustawienie wyższej rozdzielczości pozwala uzyskać filmy lepszej jakości, ale będą one zajmowały więcej miejsca w pamięci.
- **Główny obiektyw w podglądzie:** podczas korzystania z obu obiektywów można wybrać, czy w środku lub na podglądzie ma być wyświetlany tylny czy przedni ekran obiektywu.
- **Samowyzwalacz:** wybór długości opóźnienia przed automatycznym wykonaniem zdjęcia przez aparat.
- **Limit czułości ISO:** ustawianie maksymalnej wartości ISO. To ustawienie kontroluje czułość aparatu na światło. Niskie wartości można stosować do nieruchomych i jasno oświetlonych obiektów. Wyższe wartości można stosować do poruszających się lub słabo oświetlonych obiektów. Ustawienie wyższej wartości ISO może jednak spowodować powstanie większego szumu na zdjęciach.
- **Ostrość:** ustawianie ostrości zdjęć.
- **Redukuj szum wiatru:** ograniczenie dozwolonego zakresu hałasów w tle podczas nagrywania w celu polepszenia jakości dźwięku.
- **Etykiety lokalizacji:** dodawanie etykiety GPS do zdjęcia.



- Aby skorzystać z funkcji dodawania etykiet lokalizacji, połącz urządzenie Gear 360 z urządzeniem przenośnym.
- Jakość sygnału GPS może ulec pogorszeniu w miejscach zakłóceń sygnału, na przykład między budynkami, na obszarach nisko położonych lub w niekorzystnych warunkach pogodowych.
- Podczas przekazywania zdjęć do Internetu może być na nich widoczna Twoja lokalizacja. Aby tego uniknąć, wyłącz opcję dodawania etykiet lokalizacji.

Konfigurowanie ustawień urządzenia Gear 360

Naciskaj klawisz menu do momentu wyświetlenia na ekranie statusu aparatu **Settings**, a następnie naciśnij klawisz OK, aby wybrać tę opcję. Naciskaj klawisz menu, aż pojawi się opcja, którą chcesz zmienić, a następnie naciśnij klawisz OK, aby ją wybrać.



Istnieje możliwość konfigurowania ustawień urządzenia Gear 360, takich jak używany aparat, rozmiar filmu wideo, licznik, odstęp czasu nagrywania w trybie time lapse, cykl nagrywania dla nagrywania pętli filmu wideo oraz opcja automatycznego wyłączenia.

Wyświetlanie filmów wideo lub zdjęć

Oglądanie filmów

Wyświetlaj nagrane filmy na podłączonym urządzeniu przenośnym.

- 1 Uruchom aplikację **Samsung Gear 360** na urządzeniu przenośnym.
Na urządzeniach z systemem iOS uruchom aplikację **Gear 360**.
- 2 Dotknij **Galeria**.
- 3 Dotknij **TELEFON** lub **GEAR 360**.
 - **TELEFON**: wyświetlanie filmów wideo zapisanych na urządzeniu przenośnym.
 - **GEAR 360**: wyświetlanie filmów wideo zapisanych na karcie pamięci urządzenia Gear 360.
- 4 Wybierz film wideo, a następnie dotknij ikony odtwarzania.
 - ▶: Filmy wideo zarejestrowane przez jeden obiektyw
 - : Filmy wideo 360 stopni zarejestrowane przez dwa obiektywyRozpocznie się odtwarzanie filmu.
- 5 Podczas odtwarzania odsuń od siebie dwa palce na ekranie, aby powiększyć obraz, lub zsuń je, aby go pomniejszyć.
Aby przewinąć film wideo do tyłu lub do przodu, przeciągnij pasek odtwarzania. Dotknij wybranego punktu na pasku odtwarzania, aby pominąć odtwarzanie wybranej części filmu wideo.

Wyświetlanie filmów wideo 360 stopni

Podczas wyświetlania filmów wideo 360 stopni zarejestrowanych przez oba aparaty można korzystać z dodatkowych funkcji.

Oglądanie filmów wideo z różnych kątów widzenia

Podczas odtwarzania przeciągnij palec po ekranie w dowolnym kierunku. Istnieje możliwość zmiany kąta widzenia pionowo i poziomo w zakresie 360 stopni.





Korzystanie z funkcji widoku Motion

Można także oglądać film wideo z różnych kątów widzenia, używając funkcji ruchu. Podczas odtwarzania dotknij **Widok ruchu** i przechył lub przesun urządzenie pod wybranym kątem.

Aby wyłączyć funkcję ruchu, dotknij **Widok ruchu**.

Zmienianie trybu widoku

Aby zmienić tryb wyświetlania, podczas odtwarzania dotknij **widok 360°**, **Widok sfer.**, **widok Rozciąg.**, **widok Podwójny** lub **widok Panoram**.

-  **widok 360°**: wyświetlanie obrazu sferycznie.
-  **Widok sfer.**: wyświetlanie obrazu w formie odwróconej panoramy.
-  **widok Rozciąg.**: wyświetlanie obrazu w rozciągniętej formie.
-  **widok Podwójny**: podzielenie obrazu, aby wyświetlać ekran przedniego i tylnego aparatu.
-  **widok Panoram.**: wyświetlanie szerokiego obrazu.



W trybach widoku 360° Widoku dookoła, oraz Widoku rozciągniętego można wyświetlać obrazy z różnego kąta, przeciągając palcem po ekranie w dowolnym kierunku. Aby przywrócić domyślne ustawienie kąta widoku, dotknij **Zresetuj widok**.

Wyświetlanie zdjęć

Wyświetlaj zrobione zdjęcia na podłączonym zdalnie urządzeniu przenośnym.

- 1 Uruchom aplikację **Samsung Gear 360** na urządzeniu przenośnym.
Na urządzeniach z systemem iOS uruchom aplikację **Gear 360**.
- 2 Dotknij **Galeria**.
- 3 Dotknij **TELEFON** lub **GEAR 360**.
 - **TELEFON**: wyświetlanie obrazów zapisanych na urządzeniu przenośnym.
 - **GEAR 360**: wyświetlanie obrazów zapisanych na karcie pamięci urządzenia Gear 360.
- 4 Wybierz obraz. Jeśli zdjęcie zostało zrobione z użyciem obu obiektywów, na ekranie podglądu pojawi się ikona .

5 Jeśli zdjęcie zostało zrobione z użyciem obu obiektywów, dotknij

Zdjęcie zarejestrowane przez przedni aparat i drugie zdjęcie zarejestrowane przez tylny aparat zostaną ze sobą połączone i utworzą obraz 360 stopni.

Wyświetlanie obrazów 360 stopni

Podczas wyświetlania obrazów 360 stopni zarejestrowanych przez oba aparaty można korzystać z dodatkowych funkcji.

Oglądanie obrazów z różnych kątów widzenia

Przeciśnij palec po ekranie w dowolnym kierunku. Istnieje możliwość zmiany kąta widzenia pionowo i poziomo w zakresie 360 stopni.





Korzystanie z funkcji widoku Motion

Można także oglądać obraz z różnych kątów widzenia, używając funkcji ruchu. Podczas przeglądania obrazu dotknij **Widok ruchu** i przechył lub przesun urządzenie pod wybranym kątem.

Aby wyłączyć funkcję ruchu, dotknij **Widok ruchu**.

Zmienianie trybu widoku

Aby zmienić tryb wyświetlania, podczas wyświetlania obrazu dotknij **widok 360°**, **Widok sfer.**, **widok Rozciąg.**, **widok Podwójny** lub **widok Panoram**.

-  **widok 360°**: wyświetlanie obrazu sferycznie.
-  **Widok sfer.**: wyświetlanie obrazu w formie odwróconej panoramy.
-  **widok Rozciąg.**: wyświetlanie obrazu w rozciągniętej formie.
-  **widok Podwójny**: podzielenie ekranu, aby wyświetlać oddzielnie ekran przedniego i tylnego aparatu.
-  **widok Panoram.**: wyświetlanie szerokiego obrazu.



W trybach widoku 360° Widoku dookoła, oraz Widoku rozciągniętego można wyświetlać obrazy z różnego kąta, przeciągając palcem po ekranie w dowolnym kierunku. Aby przywrócić domyślne ustawienie kąta widoku, dotknij **Zresetuj widok**.

Usuwanie filmów wideo lub zdjęć

Na ekranie aplikacji Samsung Gear 360 lub Gear 360 dotknij **Galeria**, wybierz zdjęcia lub filmy wideo do usunięcia, a następnie dotknij **Usuń**.

Żeby usunąć wiele filmów wideo lub zdjęć, dotknij i przytrzymaj film wideo lub zdjęcie do wykasowania, wybierz kilka filmów lub zdjęć, a następnie dotknij **USUŃ**. Na urządzeniach z systemem iOS dotknij **Select**, wybierz pliki do usunięcia, a następnie dotknij **Delete**.

Zapisywanie filmów wideo i obrazów w urządzeniu przenośnym

Filmy wideo i obrazy zarejestrowane przez urządzenie Gear 360 można zapisać w urządzeniu przenośnym.

Na ekranie aplikacji Samsung Gear 360 lub Gear 360 dotknij **Galeria** → **GEAR 360**, wybierz filmy wideo i obrazy do zapisania, a następnie dotknij **Zapisz**. Filmy wideo i obrazy zostaną zapisane w urządzeniu przenośnym.

Zapisane pliki można wyświetlać na **TELEFON**.



- Rozdzielczość filmów wideo i obrazów może zostać zmniejszona w zależności od tego, czy urządzenie przenośne obsługuje wysokie rozdzielczości.
- Kiedy na urządzeniu przenośnym zostaną zapisane filmy wideo 360 stopni, rozmiar pliku będzie większy z powodu wykorzystania innej metody kompresji filmu wideo.
- Istnieje możliwość zmiany lokalizacji przechowywania na urządzenie przenośne lub kartę pamięci urządzenia przenośnego z poziomu **Ustawienia galerii**.

Udostępnianie filmów wideo lub zdjęć

Wybierz filmy wideo lub zdjęcia, które chcesz udostępnić w **TELEFON**, dotknij **Udostępnij**, a następnie wybierz metodę udostępniania.



Udostępniać można wyłącznie filmy wideo i zdjęcia zapisane na urządzeniu przenośnym.

Edytowanie filmów wideo i zdjęć

Zapisywanie zdjęć 360 stopni jako zwykłych zdjęć

Podczas przeglądania zdjęcia 360 stopni dotknij opcji **ZAPISZ JAKO STAND. OBRAZ**.

Zdjęcie 360 stopni zostanie zapisane jako standardowe zdjęcie.



- Zdjęcie zostanie zapisane inaczej w zależności od trybu widoku oraz kąta.
- Zapisane zdjęcia można wyświetlać na **TELEFON**.
- Dostępność tej funkcji zależy od urządzenia przenośnego lub wersji oprogramowania.

Zapisywanie filmów wideo 360 stopni jako standardowych filmów wideo

Podczas przeglądania zdjęcia 360 stopni w **TELEFON**, dotknij  → **Zapisz jako stand. wideo**.

Film wideo 360 stopni zostanie zapisany jako standardowy film wideo.



- Film wideo zostanie zapisany inaczej w zależności od trybu widoku oraz kąta.
- Zapisane filmy wideo można wyświetlać na **TELEFON**.
- Filmy 360 stopni można zapisywać jako zwykłe filmy, tylko jeśli są zapisane na urządzeniu przenośnym.
- Dostępność tej funkcji zależy od urządzenia przenośnego lub wersji oprogramowania.

Przycinanie filmów

Wybierz film z listy w **TELEFON** i dotknij **Przytnij**.

Przeciągnij punkt początkowy i końcowy do wybranych punktów, aby ustawić czas odtwarzania filmu wideo, a następnie dotknij **ZAPISZ**.



- Sposób edycji filmów może się różnić w zależności od podłączonego urządzenia przenośnego.
- Edytowane filmy wideo można wyświetlać na **TELEFON**.
- Edytować można wyłącznie filmy wideo i zdjęcia zapisane na urządzeniu przenośnym.

Przechwytywanie obrazów z filmów wideo 360 stopni

Podczas wyświetlania filmu wideo 360 stopni w TELEFON dotknij  → **Przechwyć kadr**. W przypadku urządzeń z systemem iOS dotknij  → **Show capture frame controls**. Na ekranie pojawi się ikona .

Dotknij , aby przechwycić bieżący ekran.



- Zapisane obrazy można wyświetlać na TELEFON.
- Przechwytywać można wyłącznie filmy wideo i zdjęcia zapisane na urządzeniu przenośnym.

Oglądanie filmów i zdjęć przy użyciu Gear VR

Podczas oglądania filmów i zdjęć 360 stopni przy użyciu Gear VR można cieszyć się żywszym obrazem 360 stopni.



Możliwość korzystania z tej funkcji zależy od urządzenia przenośnego oraz wersji oprogramowania.

Instalacja i logowanie się w aplikacji Oculus

Aby oglądać filmy wideo i obrazy przechwycone przez urządzenie Gear 360 na urządzeniu Gear VR, zainstaluj aplikację Oculus na podłączonym urządzeniu przenośnym, a następnie zaloguj się na swoje konto Oculus.

- 1 Połącz urządzenie przenośne z urządzeniem Gear VR.
- 2 Po odtworzeniu polecenia głosowego o zdjęcie urządzenia przenośnego z urządzenia Gear VR zdejmij z niego urządzenie przenośne.
- 3 Postępuj zgodnie z instrukcjami wyświetlanymi na ekranie urządzenia przenośnego, aby ukończyć proces instalacji.
- 4 Gdy pojawi się ekran logowania, zaloguj się do swojego konta Oculus.



- Więcej informacji na temat podłączania urządzenia przenośnego do Gear VR i procesu instalacji znajduje się w podręczniku do Gear VR.
- Niniejsza treść bazuje na Gear VR (SM-R324), ale niektóre części mogą się różnić względem podręcznika do Gear VR.

Oglądanie filmów i zdjęć 360 stopni na Gear VR

Możliwe jest oglądanie jedynie treści Gear 360 zapisanych na podłączonym urządzeniu przenośnym.

- 1 Zapisz filmy wideo i obrazy przechwycone przez urządzenie Gear 360 na urządzeniu przenośnym.
 - **Sposób 1:** na urządzeniu przenośnym dotknij aplikacji **Samsung Gear 360** → **Galeria** → **GEAR 360**, wybierz pliki do zapisania, a następnie dotknij **Zapisz**.
 - **Sposób 2:** na urządzeniu przenośnym dotknij **Moje pliki** → **Pamięć wewnętrzna** → **DCIM** → **Gear 360**, a następnie zapisz pliki.
- 2 Zaloguj się na urządzeniu przenośnym do swojego konta Oculus.
- 3 Na urządzeniu przenośnym dotknij aplikacji **Samsung Gear 360** → **Galeria** → **TELEFON** →  → **Wyśw. w Gear VR**.
- 4 Połącz urządzenie przenośne z urządzeniem Gear VR.
Na ekranie Gear VR pojawi się spis treści zapisanych na urządzeniu przenośnym.
- 5 Przy użyciu panelu dotykowego wybierz treść do obejrzenia na Gear VR.
Możesz oglądać filmy i zdjęcia w widoku 360 stopni.



Więcej informacji na temat oglądania treści przy użyciu panelu dotykowego znajduje się w podręczniku do Gear VR.

Korzystanie z programu komputerowego

Na komputerze można oglądać filmy wideo lub tworzyć filmy wideo 360 stopni dzięki łączeniu szerokokątnych filmów wideo nagranych za pomocą przednich i tylnych aparatów. Istnieje możliwość transmisji wideo na żywo w czasie rzeczywistym.

System Windows obsługuje program Gear 360 ActionDirector, a system Mac obsługuje program Gear 360. Programy te można pobrać z witryny www.samsung.pl. Aby uzyskać więcej informacji, zapoznaj się z menu pomocy programu.

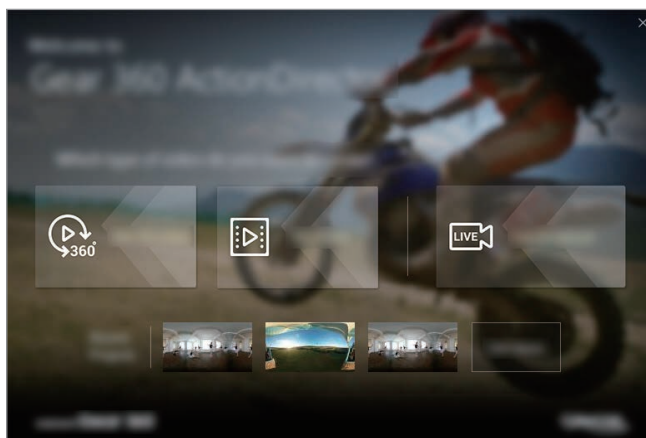

- Program Gear 360 ActionDirector oferuje funkcje edytowania filmów wideo.
- Urządzenie Gear 360 można podłączyć tylko do komputera z portem USB typu A.
- Podczas uruchamiania programu po raz pierwszy należy włączyć urządzenie Gear 360. Postępuj zgodnie z instrukcjami, aby zakończyć proces aktywacji. Podczas aktywacji urządzenia Gear 360 przez wprowadzenie numeru seryjnego wybierz **Settings** → **About device** → **Serial number**, aby sprawdzić numer seryjny urządzenia Gear 360.

Przenoszenie plików do komputera

Przenoszenie plików z urządzenia Gear 360 na komputer możliwe jest dzięki urządzeniu Gear 360 funkcjonującemu jako przenośny dysk do przenoszenia danych.



Nie odłączaj kabla USB od urządzenia podczas przenoszenia plików. Mogłoby to spowodować utratę danych lub uszkodzenie urządzenia.



Urządzenia mogą nie zostać właściwie połączone, jeśli są połączone za pomocą koncentratora USB. Podłącz urządzenie bezpośrednio do portu USB komputera.

- 1 Podłącz urządzenie Gear 360 do komputera kablem USB.
Urządzenie Gear 360 zostanie rozpoznane jako przenośny dysk.
- 2 Przesyłaj pliki między urządzeniem Gear 360 a komputerem.

Konfigurowanie ustawień

Istnieje możliwość konfigurowania ustawień urządzenia Gear 360 i aplikacji.

Na urządzeniu przenośnym dotknij aplikacji **Samsung Gear 360** lub aplikacji **Gear 360** → **Ustawienia**.

GEAR 360

- **Dźwięk i LED:** zmiana dźwięku powiadomienia i ustawień lampki.
 - **Głośność:** zmiana głośności dźwięku powiadomienia lub wyciszenie dźwięku.
 - **Wskaźnik LED:** włączenie lub wyłączenie lampki wskaźnika i lampki statusu aparatu.



Nawet kiedy **Wskaźnik LED** jest wyłączony, lampka wskaźnika zaświeci się w następujących sytuacjach:

- Poziom naładowania baterii jest niski
- Ładowanie
- Całkowicie naładowana
- Przegrzewanie

- **Wył. zasilanie automatycznie po:** ustawianie czasu oczekiwania urządzenia Gear 360 przed wyłączeniem.



Jeśli nie korzystasz z funkcji automatycznego wyłączenia, bateria będzie ładowana wyłącznie wtedy, kiedy urządzenie Gear 360 będzie wyłączone.

- **Status baterii:** wyświetlanie stanu ładowania baterii.
- **Miejsce w pamięci:** sprawdzanie stanu używanej i dostępnej pamięci w karcie.
- **Zeruj ustawienia i formatuj:** formatowanie karty pamięci lub resetowanie urządzenia Gear 360.



Ta funkcja nie jest wyświetlana, jeśli karta pamięci nie jest włożona lub wystąpi jej błąd.

- **Wersja oprogramowania:** wyświetlanie wersji oprogramowania urządzenia Gear 360 i aktualizacja oprogramowania.

APLIKACJA GEAR 360

- **Ustawienia Aparatu:** konfiguracja ustawień aparatu.
- **Ustawienia galerii:** zmiana ustawień zapisywania.
 - **Korekta przechylenia:** dostosuj kąt zdjęć i filmów wideo podczas zapisywania ich na urządzeniu przenośnym.



Ta funkcja automatycznie prostuje nagrane filmy wideo i zdjęcia podczas zapisywania ich na urządzeniu przenośnym, więc odtwarzana zawartość może różnić się od początkowego zamierzenia. Wyłącz tę funkcję podczas nagrywania filmów wideo lub robienia zdjęć, ruszając urządzeniem Gear 360 lub celowo ustawiając urządzenie pod kątem.

- **Położenie pamięci:** wybór lokalizacji pamięci do zapisywania zdjęć i filmów wideo.
- **Aplikacja Gear 360 – informacje:** wyświetlanie informacji o aplikacji oraz aktualizacja oprogramowania.

Aktualizacja oprogramowania

Urządzenie oraz aplikację Gear 360 można zaktualizować do najnowszej wersji.

Aktualizacja urządzenia Gear 360

Możliwa jest zdalna aktualizacja oprogramowania urządzenia Gear 360 za pomocą urządzenia przenośnego.

Na urządzeniu przenośnym dotknij aplikacji **Samsung Gear 360** lub aplikacji **Gear 360** → **Ustawienia** → **Wersja oprogramowania** → **SPRAWDŹ AKTUALIZACJE**.



- Przed aktualizowaniem oprogramowania upewnij się, że urządzenie Gear 360 oraz urządzenie przenośne są wystarczająco naładowane.
- Upewnij się, że urządzenie Gear 360 i urządzenie przenośne są ze sobą połączone.
- Podczas aktualizacji oprogramowania nie wyłączaj urządzenia Gear 360 ani urządzenia przenośnego.

Aktualizacja aplikacji

Na urządzeniu przenośnym dotknij aplikacji **Samsung Gear 360** lub aplikacji **Gear 360** → **Ustawienia** → **Aplikacja Gear 360 – informacje** → **AKTUALIZUJ TERAZ**.

Załącznik

Rozwiązywanie problemów

Zanim skontaktujesz się z centrum serwisowym firmy Samsung, wypróbuj następujące rozwiązania. Niektóre sytuacje mogą nie dotyczyć danego urządzenia Gear 360.

Nie można włączyć urządzenia Gear 360

Jeśli bateria jest całkowicie rozładowana, włączenie urządzenia Gear 360 nie będzie możliwe. Należy całkowicie naładować baterię, aby móc włączyć urządzenie Gear 360.

Inne urządzenie Bluetooth lub Wi-Fi nie może zlokalizować urządzenia Gear 360

- Sprawdź, czy urządzenie Gear 360 przechodzi do trybu parowania Bluetooth lub Wi-Fi. Naciśnij i przytrzymaj klawisz menu. Następnie po wyświetleniu na ekranie statusu aparatu **Connect to Android** lub **Connect to iOS** naciśnij klawisz OK, aby przejść do trybu parowania Bluetooth lub Wi-Fi.
- Upewnij się, że urządzenie Gear 360 oraz urządzenie mobilne, z którym chcesz się połączyć, są w zasięgu łączności Bluetooth (10 m) lub Wi-Fi (5 m).

Jeśli powyższe wskazówki nie pozwalają na rozwiązanie problemu, skontaktuj się z centrum serwisowym firmy Samsung.

Połączenie Bluetooth nie zostało nawiązane albo urządzenie Gear 360 i urządzenie przenośne są rozłączone

- Upewnij się, że pomiędzy urządzeniami nie znajdują się żadne przeszkody, takie jak ściany czy sprzęt elektryczny.
- Upewnij się, że na urządzeniu przenośnym zainstalowana jest najnowsza wersja aplikacji Samsung Gear 360 lub Gear 360. Zaktualizuj aplikację Samsung Gear 360 lub Gear 360, jeśli nie jest ona zaktualizowana.
- Sprawdź, czy urządzenie Gear 360 i drugie urządzenie Bluetooth znajdują się w zasięgu połączenia Bluetooth (10 m). Zasięg ten może być różny w zależności od otoczenia, w którym używane są urządzenia.
- Zrestartuj oba urządzenia i ponownie uruchom aplikację **Samsung Gear 360** lub **Gear 360** na urządzeniu przenośnym.

Ikona baterii jest pusta

Bateria jest prawie rozładowana. Naładuj baterię.

Nie można naładować baterii (dotyczy ładowarek zatwierdzonych przez firmę Samsung)

- Upewnij się, że ładowarka jest poprawnie podłączona.
- Odwiedź centrum serwisowe firmy Samsung w celu wymiany baterii.

Bateria wyczerpuje się szybciej niż początkowo

- W bardzo niskich lub bardzo wysokich temperaturach czas działania baterii urządzenia Gear 360 może być krótszy.
- Bateria podlega zużyciu i po pewnym czasie może działać krócej.

Czas w urządzeniu Gear 360 został zresetowany

Czas zostanie zresetowany po aktualizacji oprogramowania urządzenia Gear 360. Czas można ustawić, podłączając urządzenie do urządzenia przenośnego za pomocą Bluetooth.

Urządzenie Gear 360 jest gorące

Podczas używania urządzenia Gear 360 przez dłuższy czas urządzenie Gear 360 i jego bateria mogą się nagrzać. Jeśli temperatura wzrośnie powyżej pewnego poziomu, urządzenie Gear 360 przestanie nagrywać i wyłączy się automatycznie, żeby zapobiec uszkodzeniu. Jeśli urządzenie Gear 360 zostanie wyłączone z powodu przegrzania, odczekaj, aż ostygnie, zanim wznowisz korzystanie z niego.

Ikona karty pamięci pojawia się na ekranie statusu aparatu

- Sprawdź, czy włożona jest karta pamięci.
- Sprawdzić, czy karta pamięci nie jest uszkodzona.

Utrata danych zapisanych w urządzeniu Gear 360

Należy regularnie wykonywać kopię zapasową wszystkich ważnych danych przechowywanych na urządzeniu Gear 360. W przeciwnym razie nie będzie możliwe ich odtworzenie w przypadku utraty lub zniszczenia. Firma Samsung nie ponosi odpowiedzialności za utratę danych przechowywanych na urządzeniu Gear 360.

Dokoła zewnętrznej obudowy urządzenia Gear 360 widoczna jest niewielka szczelina

- Szczelina ta jest związana z procesem produkcyjnym i jest niezbędna ze względu na nieznaczne przemieszczenia lub drgania komponentów.
- W miarę upływu czasu tarcie pomiędzy częściami może doprowadzić do nieznacznego zwiększenia tej szczeliny.

Obiektyw jest brudny

Należy wytrzeć obiektyw czystą, miękką szmatką ruchami okrężnymi.

Wymywanie baterii

- Aby wyjąć baterię, należy skontaktować się z autoryzowanym centrum serwisowym. Aby uzyskać informacje o usuwaniu baterii, odwiedź stronę www.samsung.com/global/ecodesign_energy.
- Z uwagi na bezpieczeństwo **nie należy próbować wyjmować** baterii samodzielnie. Wyjęcie baterii w nieprawidłowy sposób może doprowadzić do uszkodzenia baterii i urządzenia, skutkować obrażeniami i/lub spowodować, że korzystanie z urządzenia nie będzie bezpieczne.
- Firma Samsung nie bierze odpowiedzialności za jakiegokolwiek straty lub szkody (wynikające z odpowiedzialności umownej lub deliktowej, włączając zaniedbania), które mogą być skutkiem nieprzestrzegania ostrzeżeń i instrukcji, z wyjątkiem śmierci lub obrażeń spowodowanych zaniedbaniami firmy Samsung.

W zależności od kraju i operatora, karty SIM, urządzenie i akcesoria mogą wyglądać inaczej niż na ilustracjach zamieszczonych w niniejszej instrukcji.

Prawa autorskie

Copyright © 2017 Samsung Electronics

Niniejsza instrukcja jest chroniona międzynarodowymi przepisami o prawie autorskim.

Żadna część niniejszej instrukcji nie może być reprodukowana, dystrybuowana, tłumaczona ani przesyłana w jakiegokolwiek formie ani za pomocą jakichkolwiek środków elektronicznych lub mechanicznych, w tym kopiowana, nagrywana lub przechowywana w jakimkolwiek systemie archiwizacyjnym bez uprzedniej pisemnej zgody firmy Samsung Electronics.

Znaki towarowe

- SAMSUNG i logo SAMSUNG są zarejestrowanymi znakami towarowymi firmy Samsung Electronics.
- Bluetooth® jest zarejestrowanym znakiem towarowym firmy Bluetooth SIG, Inc. na całym świecie.
- Wi-Fi®, Wi-Fi Protected Setup™, Wi-Fi Direct™, Wi-Fi CERTIFIED™ i logo Wi-Fi są zarejestrowanymi znakami towarowymi firmy Wi-Fi Alliance.
- Wszelkie inne znaki towarowe i prawa autorskie należą do ich właścicieli.