

# Amica

10143.3TxYPrDeJVXSp

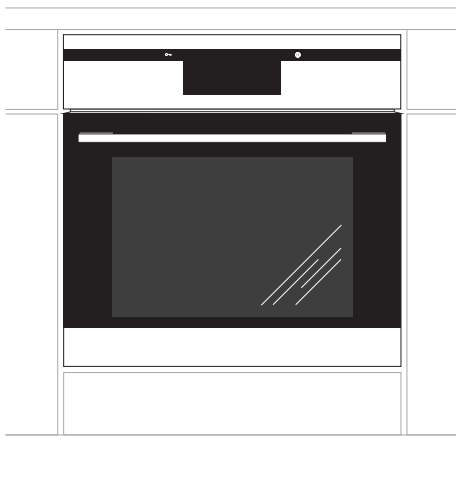

## INSTRUKCJA OBSŁUGI

### PIEKARNIKA ELEKTRYCZNEGO DO ZABUDOWY



*Piekarnik uruchamiać dopiero po przeczytaniu tej instrukcji*

## **SZANOWNY KLIENCIE,**

---

*Piekarnik Amica to połączenie wyjątkowej łatwości obsługi i doskonałej efektywności. Po przeczytaniu instrukcji, obsługa piekarnika nie będzie problemem.*

*Piekarnik, który opuścił fabrykę był dokładnie sprawdzony przed zapakowaniem pod względem bezpieczeństwa i funkcjonalności na stanowiskach kontrolnych.*

*Prosimy Państwa o uważną lekturę instrukcji obsługi przed uruchomieniem urządzenia. Przestrzeganie zawartych w niej wskazówek uchroni Państwa przed niewłaściwym użytkowaniem.*

*Instrukcję należy zachować i przechowywać tak, aby mieć ją zawsze pod ręką. Należy dokładnie przestrzegać instrukcji obsługi w celu uniknięcia nieszczęśliwych wypadków.*



### **Uwaga!**

*Piekarnik obsługiwać tylko po zapoznaniu się z niniejszą instrukcją.*

*Piekarnik przeznaczony jest wyłącznie do użytku domowego.*

*Producent zastrzega sobie możliwość dokonywania zmian niewpływających na działanie urządzenia.*

*Masz wątpliwości? Nie wszystko, co przeczytałeś w instrukcji jest zrozumiałe - zadzwoń do Centrum Serwisowego, gdzie uzyskasz wszechstronną pomoc.*

**tel. 801 801 800**

# SPIS TREŚCI

---

<b>Podstawowe informacje</b> .....	2
<b>Wskazówki dotyczące bezpieczeństwa użytkowania</b> .....	4
Jak oszczędzać energię.....	6
Wycofanie z eksploatacji.....	7
<b>Opis wyrobu</b> .....	8
<b>Charakterystyka wyrobu</b> .....	9
<b>Instalacja</b> .....	11
Montaż piekarnika.....	11
Przyłączenie piekarnika do instalacji elektrycznej.....	12
<b>Obsługa</b> .....	13
Przed pierwszym włączeniem piekarnika.....	13
Działanie programatora i sterowanie piekarnikiem.....	14
<b>Pieczenie w piekarniku-porady praktyczne</b> .....	47
<b>Czyszczenie i konserwacja piekarnika</b> .....	48
<b>Postępowanie w sytuacjach awaryjnych</b> .....	54
<b>Dane techniczne</b> .....	55
<b>Gwarancja, obsługa posprzedażna</b> .....	56

## WSKAZÓWKI DOTYCZĄCE BEZPIECZEŃSTWA UŻYTKOWANIA

---

**Uwaga.** Urządzenie i jego dostępne części stają się gorące podczas użycia. Możliwość dotknięcia elementów grzejnych powinno być objęte szczególną troską. Dzieci poniżej 8 roku życia powinny trzymać się z daleka, chyba że są pod stałą opieką.

Niniejszy sprzęt może być używany przez dzieci w wieku od 8 lat i wyżej i osoby z ograniczeniami fizycznymi, czuciowymi albo umysłowymi albo brakiem doświadczenia i wiedzy, jeśli odbywa się pod nadzorem lub zgodnie z instrukcją użytkowania sprzętu, przekazanej przez osoby odpowiadające za ich bezpieczeństwo. Należy zwracać uwagę na dzieci, aby nie bawiły się sprzętem. Sprzątanie i czynności obsługowe nie powinny być robione przez dzieci bez nadzoru.

Podczas użytkowania sprzęt staje się gorący. Zaleca się zachowanie ostrożności, aby unikać dotykania gorących elementów wewnątrz piekarnika.

Dostępne części mogą stać się gorące podczas użytkowania. Zaleca się trzymanie małych dzieci z dala od urządzenia.

**Uwaga.** Nie używać szorstkich środków czyszczących lub ostrych metalowych przedmiotów do czyszczenia szkła drzwi, gdyż mogą porysować powierzchnię, co może doprowadzić do popękania szkła.

**Uwaga.** Aby uniknąć możliwości porażenia prądem elektrycznym, przed wymianą lampki należy upewnić się, czy sprzęt jest wyłączony.

## WSKAZÓWKI DOTYCZĄCE BEZPIECZEŃSTWA UŻYTKOWANIA

---

Podczas procesu czyszczenia pyrolitycznego piekarnik może osiągnąć bardzo wysokie temperatury, z tego powodu zewnętrzne powierzchnie piekarnika mogą nagrzać się bardziej niż zazwyczaj, dlatego należy zadbać o to, aby dzieci nie znajdowały się wówczas w pobliżu piekarnika.

Do czyszczenia piekarnika nie wolno używać sprzętu do czyszczenia parą.



- Należy, zwrócić uwagę, ażeby drobny sprzęt gospodarstwa domowego wraz z przewodami nie dotykał bezpośrednio do rozgrzanego piekarnika, gdyż izolacja tego sprzętu nie jest odporna na działanie wysokich temperatur.
- Nie należy pozostawiać piekarnika bez nadzoru podczas pieczenia. Oleje i tłuszcze mogą ulec zapaleniu wskutek przegrzania.
- Nie należy stawiać na otwartych drzwiach piekarnika naczyń o masie przekraczającej 15 kg.
- Zabrania się użytkowania piekarnika niesprawnego technicznie. Wszelkie usterki mogą być usuwane wyłącznie przez osobę posiadającą stosowne uprawnienia.
- W każdej sytuacji spowodowanej ustawką techniczną, należy bezwzględnie odłączyć zasilanie elektryczne piekarnika.
- Urządzenie może być stosowane wyłącznie do celów, do jakich zostało zaprojektowane. Wszelkie inne zastosowania ( np. ogrzewanie pomieszczeń) należy uznać za niewłaściwe i niebezpieczne.

## JAK OSZCZĘDZAĆ ENERGIĘ

---



Kto korzysta z energii w sposób odpowiedzialny, chroni nie tylko domowy budżet, lecz działa świadomie na rzecz środowiska naturalnego. Dlatego

pomóżmy, oszczędzajmy energię elektryczną! A czyni się to w następujący sposób:

● **Unikanie niepotrzebnego „zaglądania do przygotowywanych potraw”.**

Nie otwierać niepotrzebnie często drzwi piekarnika.

● **Używanie piekarnika tylko w przypadku większych ilości potraw.**

Mięso o wadze do 1 kG daje się przyrządzić oszczędniej w garnku na płycie kuchennej.

● **Wykorzystanie ciepła resztkowego piekarnika.**

W przypadku czasów przyrządzania dłuższych niż 40 minut bezwzględnie wyłączać piekarnik na 10 minut przed końcem przyrządzania.

**Uwaga!** W przypadku zastosowania programatora nastawiać odpowiednio krótsze czasy przyrządzania potraw.

● **Staranne zamykanie drzwi piekarnika.**

Ciepło ulatuje poprzez znajdujące się na uszczelkach drzwiczek zabrudzenia. Najlepiej jest usuwać je od razu.

● **Nie wbudowywanie piekarnika w bezpośredniej bliskości chłodziarek/zamrażarek.**

Zużycie energii elektrycznej przez nie niepotrzebnie wzrasta.

## ROZPAKOWANIE



Urządzenie na czas transportu zostało zabezpieczone przed uszkodzeniem przez opakowanie. Po rozpakowaniu urządzenia prosimy Państwa o usunięcie elementów opakowania w sposób nie

zagrożający środowisku.

Wszystkie materiały zastosowane do opakowania są nieszkodliwe dla środowiska naturalnego, w 100% nadają się do odzysku i oznakowano je odpowiednim symbolem.

**Uwaga!** Materiały opakowaniowe (woreczki polietylenowe, kawałki styropianu itp.) należy w trakcie rozpakowywania trzymać z dala od dzieci.

## WYCOFANIE Z EKSPLOATACJI



To urządzenie jest oznaczone zgodnie z Dyrektywą Europejską 2002/96/WE oraz polską Ustawą o zużyтым sprzęcie elektrycznym i elektronicznym symbolem przekreślonego kontenera na odpady.

Takie oznakowanie informuje, że sprzęt ten, po okresie jego użytkowania nie może być umieszczany łącznie z innymi odpadami pochodzącymi z gospodarstwa domowego.

Użytkownik jest zobowiązany do oddania go prowadzącym zbieranie zużytego sprzętu elektrycznego i elektronicznego. Prowadzący zbieranie, w tym lokalne punkty zbiórki, sklepy oraz gminne jednostki, tworzą odpowiedni system umożliwiający oddanie tego sprzętu.

Właściwe postępowanie ze zużyтым sprzętem elektrycznym i elektronicznym przyczynia się do uniknięcia szkodliwych dla zdrowia ludzi i środowiska naturalnego konsekwencji, wynikających z obecności składników niebezpiecznych oraz niewłaściwego składowania i przetwarzania takiego sprzętu.

## OPIS WYROBU

---

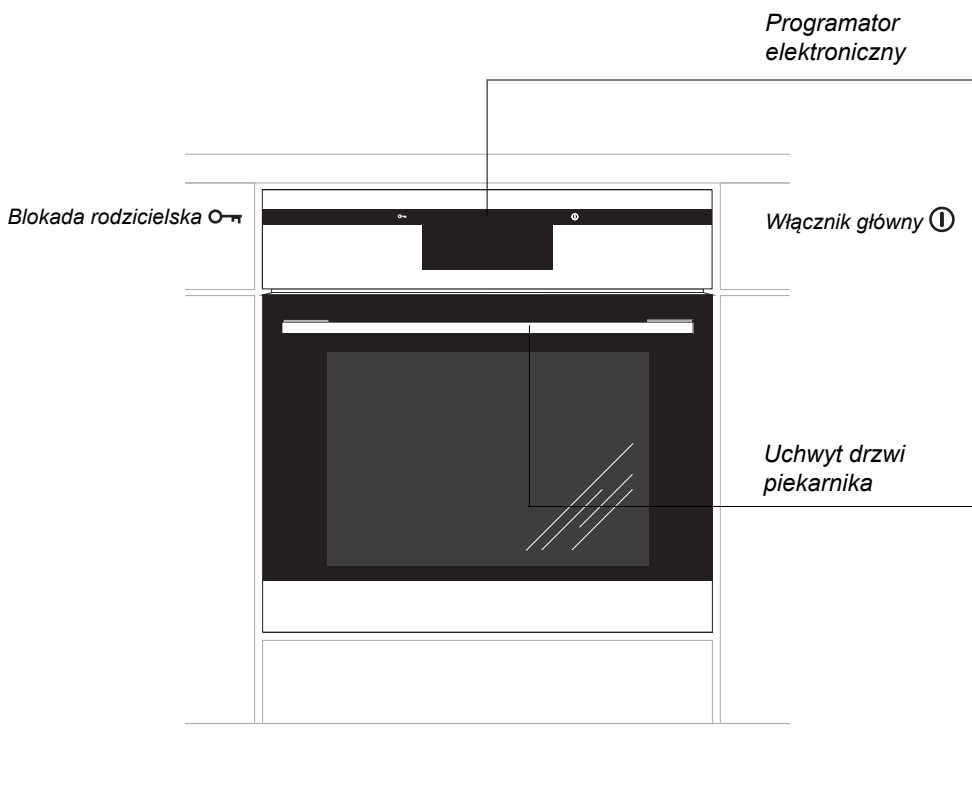

# CHARAKTERYSTYKA WYROBU

Poniższa tabela pozwoli Państwu na dokładne zapoznanie się z wyposażeniem zakupionej kuchni.

Typ piekarnika	Elementy grzejne piekarnika				Programator	Wyposażenie piekarnika									
<b>Amica</b> 	grzejnik górny 0,9 kW	grzejnik dolny 1,1 kW	grzejnik dolny 1,3 kW	grzejnik opiekacza 2,0 kW	Tx	elektryczny rożen obrotowy	przewodnice druciane	przewodnice teleskopowe	wkłady katalityczne	ruszt do grilla	pojemnik na warzywa	blacha do pieczenia	blacha do pieczywa	termosonda	system chłodzenia obudowy
10143.3TxYPr DeJVXSp	+	+		+		+	+	+			1		1	2	

Dodatkowe oznaczenia i symbole oznaczają szczegóły *wystroju* kuchni:

- piekarnik w wykonaniu INOX - X
- piekarnik z elementami frontu ze szkła lustrzanego - Sp
- kolor obudowy piekarnika - C
- komora piekarnika pokryta emalią Analytic - Q
- dwa oświetlenia boczne piekarnika - V
- system chłodzenia drzwi - J

## CHARAKTERYSTYKA WYROBU

---

Wyposażenia kuchni - zestawienie:

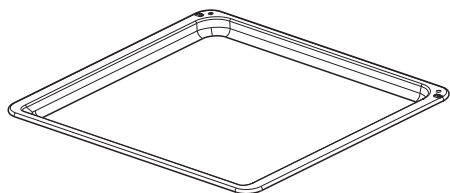

*Blacha do pieczywa*

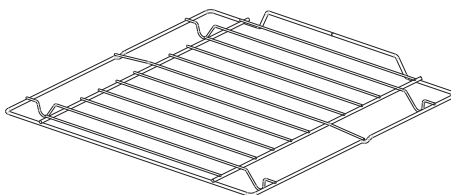

*Ruszt do grilla  
(drabinka suszarnicza)*

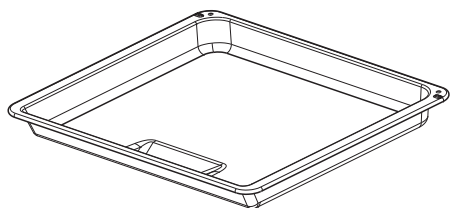

*Blacha do pieczenia*

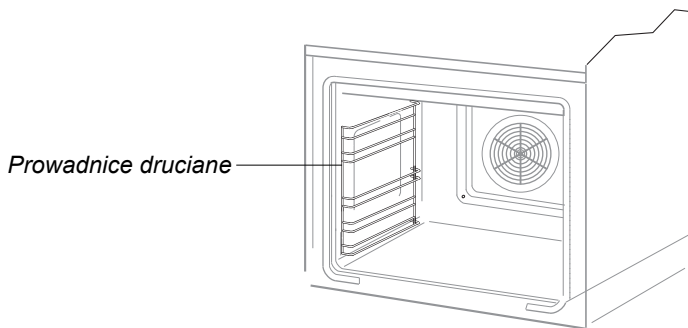

*Prowadnice druciane*

# INSTALACJA

## Montaż piekarnika

- Pomieszczenie kuchenne powinno być suche i przewiewne oraz posiadać sprawną wentylację, a ustawienie piekarnika powinno gwarantować swobodny dostęp do wszystkich elementów sterowania.
- Piekarnik jest zbudowany w klasie Y. Meble do zabudowy muszą mieć okładzinę oraz kleje do jej przyklejenia odporne na temperaturę 100°C. Nie spełnienie tego warunku może spowodować zdeformowanie powierzchni lub odklejenie okładziny.
- Przygotować otwór w meblu o wymiarach podanych na rysunkach: A-zabudowa pod blatem, B-zabudowa wysoka.

### Ważne!

Z uwagi na wysoką temperaturę podczas procesu czyszczenia pyrolytycznego piekarnika należy usunąć ścianę tylną w szafce przeznaczony do zabudowy piekarnika.

- Wsunąć piekarnik całkowicie w otwór zabezpieczając go przed wysunięciem czterema wkrętami (Rys.C).

### Ważne!

Wkręty należy wkręcać ręcznie. Nie stosować urządzeń mechanicznych.



### Uwaga!

Montażu dokonać przy odłączonym zasilaniu elektrycznym.

Rys.A

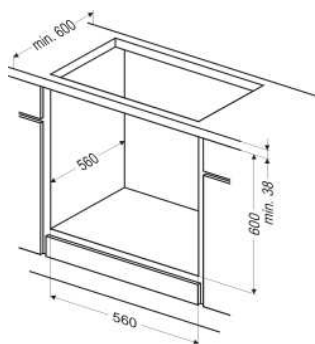

Rys.B

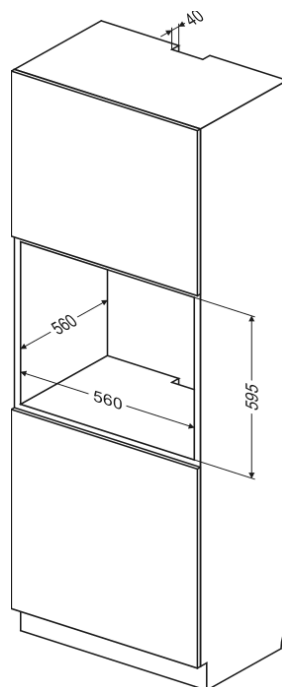

Rys.C

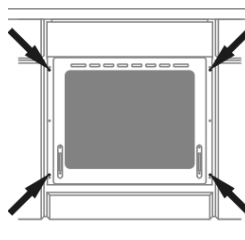

# INSTALACJA

---

## ▶ Przyłączenie piekarnika do instalacji elektrycznej

Przed dokonaniem przyłączenia piekarnika do instalacji elektrycznej, należy zapoznać się z informacjami zawartymi na tabliczce znamionowej.

- Piekarnik przystosowany jest fabrycznie do zasilania prądem przemiennym, jedno-fazowym (230V 1N~50 Hz) i wyposażony w przewód przyłączeniowy 3 x 1,5 mm<sup>2</sup> o długości około 1,5 m z wtyczką ze stykiem ochronnym.
- Gniazdo przyłączeniowe instalacji elektrycznej musi być wyposażone w bolec ochronny. Po ustawieniu piekarnika wymaga się, aby gniazdo przyłączeniowe instalacji elektrycznej było dostępne dla użytkownika.
- Przed podłączeniem piekarnika do gniazda należy sprawdzić, czy:
  - bezpiecznik oraz instalacja elektryczna wytrzymają obciążenie kuchni, obwód zasilający gniazdo wtykowe powinien być zabezpieczony bezpiecznikiem min. 16A,
  - instalacja elektryczna wyposażona jest w skuteczny system uziemiający spełniający wymagania aktualnych norm i przepisów,

**Po zainstalowaniu piekarnika powinna być dostępna wtyczka.**

**Uwaga!** Jeżeli przewód zasilający nieodłączalny ulegnie uszkodzeniu, to powinien on być wymieniony u wytwórcy lub w specjalistycznym zakładzie naprawczym albo przez wykwalifikowaną osobę w celu uniknięcia zagrożenia.

## Przed pierwszym włączeniem piekarnika

- usunąć elementy opakowania, oczyścić komorę piekarnika ze środków konserwacji fabrycznej,
- wyjąć wyposażenie piekarnika i umyć w ciepłej wodzie z dodatkiem płynu do mycia naczyń,
- włączyć wentylację w pomieszczeniu lub otworzyć okno,
- wygrzać piekarnik (w temp. 250°C, ok. 30 min.), usunąć zabrudzenia i dokładnie umyć, (patrz rozdział: *Działanie programatora i sterowanie piekarnikiem*),

### Ważne!

Komorę piekarnika należy myć tylko przy użyciu ciepłej wody z dodatkiem niewielkiej ilości płynów do mycia naczyń.

### Ważne!

Piekarnik jest wyposażony w programator z wyświetlaczem i ekranem dotykowym. W panelu sterowania znajdują się dwa sensory do realizacji funkcji:

① włącznik główny

🔒 blokada rodzicielska.

Zadziałanie, każdego z sensorów następuje po dotknięciu szyby w miejscu wyznaczonym na sensor (występowanie piktogramów) i jest sygnalizowane wybranym w menu ustawienia sygnałem dźwiękowym. (Patrz rozdział: *Działanie programatora i sterowanie piekarnikiem*).

**Powierzchnie sensorów należy utrzymywać w czystości.**

*Producent przygotował specjalną aplikację desktopową, która pomoże w obsłudze i aktualizacji programatora piekarnika.*

*Aplikacja służy do wprowadzania lub wymiany przepisów kulinarnych oraz albumów ze zdjęciami, a także aktualizacji oprogramowania programatora w piekarniku. Do wykonania powyższych czynności oprócz aplikacji wymagana jest pamięć przenośna USB, którą producent dołącza do zakupionego piekarnika.*

*Każdorazowo w przypadku chęci dokonania zmian w programatorze należy najpierw zgrać istniejące dane z piekarnika na dołączonej pamięć pendrive. Dokonujemy tego poprzez włożenie pamięci pendrive do portu USB w piekarniku. Następnie wybierając z menu programatora dział *Ustawienia*, a potem *Aktualizacja oprogramowania*, należy postępować według pojawiających się na ekranie komunikatów.*

*Wersja instalacyjna aplikacji znajduje się na załączonym dysku pendrive lub na stronie [www.amicasmart.com](http://www.amicasmart.com) po zalogowaniu.*

### Wymagania systemowe:

*Windows XP lub nowszy, ważne konieczna jest wersja Windows Installer-a nie starsza niż 4.5 (może się zdarzyć dla systemów starszych od Windows 7 do pobrania <http://www.microsoft.com/pl-pl/download/details.aspx?id=8483>).*

*Proces instalacji należy przeprowadzać z prawami administratora (domniemane dla użytkowników domowych).*

*W przypadku aktualizacji oprogramowania należy wcześniej odinstalować poprzednią wersję (opcję Uninstall AMICASmart).*

# OBSŁUGA

## Działanie programatora i sterowanie piekarnikiem



### Pasek tekstowy



W pasku tekstowym umieszczane są następujące informacje:

- symbol i/ lub nazwa funkcji,
- pięć zdefiniowanych okien na symbole specjalne,
- zegar z aktualną godziną.

Wyświetlanie symboli w zdefiniowanych oknach odbywa się w ten sposób, że każdy kolejny symbol jest wyświetlany na pozycji najbliższej zegara z aktualną godziną. W przypadku, gdy symbole są np. na pozycjach 2, 3, 4 i w trakcie pracy programatora symbol na pozycji 3 przestanie być wyświetlany wtedy symbol będący na pozycji 2 przesunie się na pozycję 3.

### Pasek z symbolami



- 1-symbol cofnij - po jego naciśnięciu następuje cofnięcie o jeden poziom lub stronę,
- 2-symbol skrótu do książki kucharskiej - jego naciśnięcie powoduje przejście do menu głównego książki kucharskiej,
- 3-symbol skrótu do pokazu zdjęć - jego naciśnięcie powoduje przejście do menu pokaz zdjęć,
- 3a-symbol lampki - jego naciśnięcie powoduje włączenie/wyłączenie oświetlenia piekarnika,
- 4-symbol rozwijanego menu ze skrótami domyślnymi i programowanymi przez użytkownika - po jego naciśnięciu następuje rozwinięcie menu jak poniżej,
- 5-symbol skrótu do instrukcji obsługi - po jego naciśnięciu następuje przejście do instrukcji obsługi,
- 6-symbol freeze - po jego naciśnięciu ekran dotykowy wyświetlacza zostaje zamrożony i możliwe jest np. wyczyszczenie ekranu w trakcie pracy programatora,
- 7-symbol akceptacji - zatwierdzanie (uruchomienie programu), potwierdzanie alarmu,

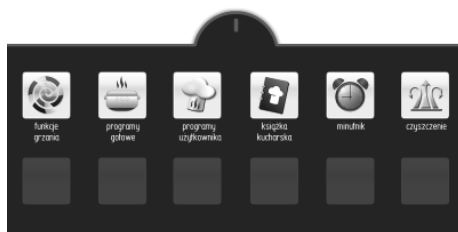

# OBSŁUGA

## Tryb wyłączenia, tryb zegara, tryb pracy

W trybie wyłączenia ekran wyświetlacza jest wyłączony, na panelu sterowania podświetlany jest tylko sensor ①.



Naciśnięcie sensora ① powoduje przejście do trybu zegara. Gaśnie podświetlanie sensorów. Na ekranie wyświetlana jest aktualna godzina, data oraz w przypadku nagrzanego powyżej 50 °C piekarnika wskaźnik ciepła resztkowego.

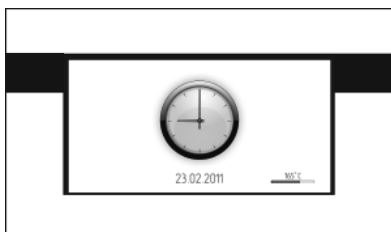

Jeśli programator jest w trybie zegara i dotkniemy ekran wyświetlacza w dowolnym jego punkcie to następuje przejście do menu głównego (tryb pracy), ponownie zostaną podświetlone sensory w panelu sterowania.

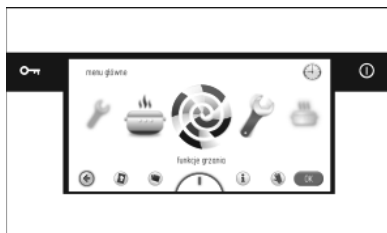

Jeśli programator jest w trybie pracy i naciśniemy sensor ① to programator przechodzi do trybu zegara.

## Wybór języka obsługi

Po podłączeniu wyrobu do sieci elektrycznej programator uruchamia się w bloku: ustawienia / język.

Przesuwając palcem po ekranie wyświetlacza od lewej strony do prawej lub odwrotnie w obszarze ramki (obszar między tekstowym paskiem górnym i dolnym paskiem z ikonami) następuje przewijanie karuzeli z językami, odpowiednio w lewo lub w prawo zależnie od kierunku przesuwania palca. Po zatrzymaniu karuzeli na wybranym języku naciśnij palcem na flagę państwa (w obszarze ramki), wybierając język państwa w którym mają się wyświetlać komunikaty tekstowe oraz dotknij OK.

Po wyłączeniu zasilania i jego ponownym załączeniu (zanik napięcia) programator automatycznie ustawia się na języku ostatnio wybranym.



## Ustawianie czasu

Po wybraniu i zatwierdzeniu języka należy potwierdzić godzinę wyświetlaną na wyświetlaczu przy wykorzystaniu  lub dokonać jego zmiany wykorzystując suwak lub przyciski +/- . Po ustawieniu wymaganej godziny wybór zatwierdzamy przyciskiem OK.



Zmiana czasu następuje w zakresie od 0:00 do 23:59 w przypadku wyświetlania godziny w układzie 24h lub w zakresie od 0:00 do 12:00 w przypadku wyświetlania godziny w układzie am/pm.

Po ustawieniu godziny programator przechodzi w tryb zegara w którym na wyświetlaczu wyświetlana jest aktualna godzina.

Przejęcie ze stanu czuwania do ustawienia aktualnej godziny wymaga naciśnięcia przycisku ① po czym programator przechodzi w tryb zegara. Dotykając ekran wyświetlacza w dowolnym jego punkcie następuje przejście do menu głównego (tryb pracy). Przewijając karuzelę wybieramy zakładkę ustawienia i dalej zakładkę czas i godzina. Każdy z wyborów potwierdzany jest przez bezpośrednie dotknięcie zakładki będącej na frontowej pozycji lub przez dotknięcie OK przy zatrzymanej karuzeli.

## Ustawianie daty

Po zatwierdzeniu aktualnej godziny na wyświetlaczu pojawi się okno z aktualną datą, którą należy potwierdzić przy wykorzystaniu OK lub dokonać jej zmiany wykorzystując suwak lub przyciski +/-.

Po uruchomieniu okna daty aktywny jest rok - podświetlony na czarno, miesiące i dni są nieaktywne. W celu dokonania zmiany roku wykorzystujemy suwak lub przyciski +/- . Po ustawieniu wymaganego roku dotykamy palcem na miesiąc - w tym momencie aktywny staje się miesiąc a nieaktywne są rok oraz dzień. Po ustawieniu miesiąca dotykamy palcem dni - w tym momencie aktywny staje się dni a nieaktywne są rok oraz miesiąc. Po ustawieniu wszystkich trzech danych - nową datę zatwierdzamy OK. Po zatwierdzeniu aktualnej daty programator przechodzi w tryb zegara.



## Menu główne

Przejęcie ze stanu czuwania do ustawienia aktualnej godziny wymaga naciśnięcia przycisku ① po czym programator przechodzi w tryb zegara.

Dotykając ekran wyświetlacza w dowolnym jego punkcie następuje przejście do menu głównego (tryb pracy).



Przesuwając palcem po ekranie wyświetlacza od lewej strony do prawej lub odwrotnie następuje przewijanie karuzeli z zakładkami menu głównego, odpowiednio w lewo lub w prawo zależnie od kierunku przesuwania palca. Po zatrzymaniu karuzeli na wybranej zakładce naciskamy palcem powodując przejście do podmenu. Innym sposobem dokonania wyboru danej zakładki menu głównego jest naciśnięcie przy zatrzymanej karuzeli na przycisk OK.

Jeżeli w ciągu 60 sekund użytkownik nie dokona wyboru, programator automatycznie przechodzi w tryb zegara. Natychmiastowe wyjście z menu głównego i przejście w tryb zegara jest również możliwe przez naciśnięcie ikony cofnij ↶.

W menu głównym dostępne są zakładki:

- ustawienia,
- funkcje grzania,
- programy gotowe,
- programy użytkownika,
- książka kucharska,
- czyszczenie,
- ramka do zdjęć,
- aktualizacja oprogramowania.

# OBSŁUGA

## Menu główne \ ustawienia

Po zatrzymaniu karuzeli na zakładce ustawienia naciskamy palcem na wybraną zakładkę powodując przejście do podmenu. Innym sposobem dokonania wyboru zakładki ustawienia jest naciśnięcie przy zatrzymanej karuzeli na OK.

W zakładce ustawienia dostępne są następujące zakładki:

- język,
- czas,
- oświetlenie,
- dźwięki,
- motywy,
- jasność wyświetlacza,
- serwis,
- ustawienia specjalne.

Przemieszczanie pomiędzy poszczególnymi zakładkami odbywa się przez przesuwanie palcem po ekranie wyświetlacza. Zatwierdzenie wyboru jednej z powyższych zakładek po zatrzymaniu karuzeli następuje po naciśnięciu palcem na wybraną zakładkę, powodując przejście do podmenu. Innym sposobem dokonania wyboru danej zakładki jest naciśnięcie przy zatrzymanej karuzeli na OK.

Jeżeli w ciągu 60 sekund użytkownik nie dokona wyboru, programator automatycznie przechodzi w tryb zegara. Natychmiastowe wyjście z zakładki ustawienia i przejście do menu głównego i dalej w tryb zegara jest również możliwe przez naciśnięcie ikony cofnij .

## Menu główne \ ustawienia \ język

Po zatrzymaniu karuzeli na zakładce język naciskamy palcem na wybraną zakładkę powodując przejście do podmenu. Innym sposobem dokonania wyboru zakładki ustawienia jest naciśnięcie przy zatrzymanej karuzeli na przycisk OK.

W zakładce język dostępne są następujące zakładki:

- Deutsch,
- English,
- Polski,
- По русски,
- Český,
- Srbski,
- Lietuviškai,
- Eesti,
- Latviski,
- Français,
- Español,
- Türkçe,
- Svenska,
- Norsk,
- Suomi,
- Dansk,
- Italiano.

Opis wyboru języka znajduje się w części *Wybór języka obsługi*.

Jeżeli w ciągu 60 sekund użytkownik nie dokona wyboru, programator automatycznie przechodzi w tryb zegara. Natychmiastowe wyjście z zakładki język i przejście do zakładki ustawienia a dalej w tryb zegara jest również możliwe przez naciśnięcie ikony cofnij .

## Menu główne \ ustawienia \ czas

Po zatrzymaniu karuzeli na zakładce czas naciskamy palcem na wybrana zakładkę powodując przejście do podmenu. Innym sposobem dokonania wyboru zakładki ustawienia jest naciśnięcie przy zatrzymanej karuzeli na OK.

W zakładce czas dostępne są następujące zakładki:

- kalendarz,
- data,
- godzina,
- minutnik,
- typ zegara,
- format godziny.

Przemieszczanie pomiędzy poszczególnymi zakładkami odbywa się przez przesuwanie palcem po ekranie wyświetlacza. Zatwierdzenie wyboru jednej z powyższych zakładek po zatrzymaniu karuzeli następuje po naciśnięciu palcem na wybraną zakładkę, powodując przejście do podmenu. Innym sposobem dokonania wyboru danej zakładki jest naciśnięcie przy zatrzymanej karuzeli na OK.

Jeżeli w ciągu 60 sekund użytkownik nie dokona wyboru, programator automatycznie przechodzi w tryb zegara. Natychmiastowe wyjście z zakładki czas i przejście do zakładki ustawienia a dalej do menu głównego i w tryb zegara jest również możliwe przez naciśnięcie ikony cofnij ↶.

## Menu główne \ ustawienia \ data

Opis ustawiania aktualnej daty znajduje się w części *Ustawienie daty*.

## Menu główne \ ustawienia \ czas / godzina

Opis ustawiania aktualnej godziny znajduje się w części *Ustawienie czasu*.

## Ustawianie czasu pracy (dla funkcji grzania)

Po uruchomieniu dowolnej funkcji grzania ekran roboczy będzie wyglądał jak poniżej (przed ustawieniem czasu pracy lub czasu pracy i końca czasu pracy) - przydymione teksty i cyfry w oknie czasu.

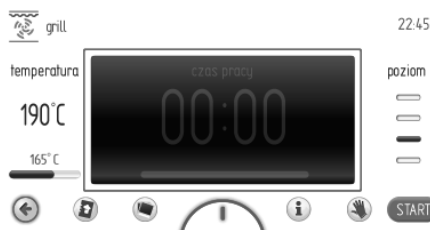

Jeżeli w ciągu 60 sekund użytkownik nie uruchomi programu przyciskiem START lub nie dokona zmiany ustawień czasu pracy, programator automatycznie przechodzi w tryb zegara. Natychmiastowe wyjście z ekranu roboczego możliwe jest przez naciśnięcie ikony cofnij ↶. Po uruchomieniu programu napis START zmienia się na STOP.

W celu ustawienia czasu pracy dotykamy ekranu wyświetlacza w obszarze ramki (okno czasu). Po tej czynności następuje uruchomienie okna ustawiania czasu - jak poniżej. W oknie ustawiania czasu pracy miga symbol ⏸.



Jeżeli w ciągu 10 sekund użytkownik nie ustawi i zaakceptuje czasu pracy, to programator automatycznie przechodzi do okna programu roboczego z wybraną funkcją grzania. Natychmiastowe wyjście z zakładki ustawiania czasu możliwe jest przez naciśnięcie ikony ↶.

## OBSŁUGA

Do ustawienia wymaganego czasu pracy wykorzystujemy suwak i przyciski +/- . Po ustawieniu wymaganego czasu pracy należy zatwierdzić jego wartość naciskając OK. Po tej czynności programator zamyka okno ustawiania czasu pracy i powraca do ekranu roboczego, który wygląda jak poniżej - aktywne okno czasu, w pasku tekstowym wyświetla się , na pasku postępu czasu odmierzany jest zaprogramowany upływ czasu i animowany na czerwonym pasku poniżej rzeczywistej godziny zakończenia czasu pracy.





Po upływie ustawionego czasu pracy pojawia się dźwięk (2 sygnały / przerwa / dwa sygnały), miga podświetlanie ekranu wyświetlacza. Sekwencja sygnałów powtarza się co 3 sekundy. Przez cały czas migocze również . Maksymalny czas trwania alarmu 5 min.





Kasowanie sygnalizacji zakończenia ustawnego procesu następuje przez naciśnięcie na OK lub dowolnym miejscu na ekranie. Po tej czynności ekran wyświetlacza wygląda jak przed uruchomieniem programu - nieaktywne okno czasu. Jeżeli w ciągu 60 sekund użytkownik nie uruchomi ponownie programu, to programator automatycznie przechodzi w tryb zegara.



### Ustawianie czasu pracy i końca czasu pracy (dla funkcji grzania)

A) Ustawianie długości czasu pracy.  
Ustawianie długości czasu pracy opisano w *Ustawianie czasu pracy (dla funkcji grzania)*.

B) Ustawianie końca czasu pracy.  
Aby ustawić koniec czasu pracy programator musi być w oknie ustawiania czasu pracy z ustawionym już czasem pracy - symbol  wyświetla się w sposób ciągły.

Naciśnięcie  spowoduje miganie , w tej chwili możliwa jest edycja czasu pracy. Jeżeli w ciągu 10 sekund nie zostanie wprowadzona żadna zmiana, to programator automatycznie przechodzi do okna programu roboczego z wybraną funkcją grzania i ustawionym wcześniej czasem pracy.

Kolejne przyciśnięcie  przy migającym jeszcze symbolu  powoduje, że zmienia się napis czas pracy na czas zakończenia, symbol  jest wyświetlany w sposób ciągły, zaś zaczyna migać symbol . Jeżeli w ciągu 10 sekund nie zostanie wprowadzona żadna zmiana, to programator automatycznie przechodzi do okna programu roboczego z wybraną funkcją grzania i ustawionym wcześniej czasem pracy.

Do ustawienia wymaganego czasu zakończenia wykorzystujemy suwak i przyciski +/- . Po ustawieniu wymaganego czasu zakończenia należy zatwierdzić jego wartość naciskając . Po tej czynności programator zamyka okno ustawiania czasu i powraca do ekranu roboczego z aktywnym oknem czasu, w pasku tekstowym wyświetlają się symbole  , na pasku postępu czasu odmierzany jest czas do uruchomienia piekarnika.

Proces ten jest animowany na czerwonym pasku poniżej godziny rozpoczęcia czasu pracy.

Jeżeli w ciągu 60 sekund nie zostanie wykonana żadna czynność programator przechodzi w tryb zegara (pamiętając zadane nastawy). Na ekranie (w trybie zegara) w pasku tekstowym wyświetlane są symbole czasu pracy i rozpoczęcia czasu pracy ☒ ☒, oba symbole migają aż do uruchomienia piekarnika i rozpoczęcia czasu pracy. Po dotknięciu ekranu w dowolnym miejscu programator przechodzi ponownie z trybu zegara do wyświetlania ostatnio ustawionych nastaw (ostatni ekran roboczy).

### C) Praca w ustawionym trybie.

Gdy aktualna godzina będzie równa godzinie rozpoczęcia czasu pracy następuje załączenie wybranej wcześniej funkcji grzania. Ekran roboczy wygląda jak podczas pracy z ustawionym czasem pracy. W momencie rozpoczęcia czasu pracy gaśnie również symbol ☒, a zapalony pozostaje symbol ☒. Po upływie ustawionego czasu pojawia się dźwięk, miga podświetlanie ekranu wyświetlacza. Przez cały czas migocze również symbol ☒. Maksymalny czas trwania alarmu 5 min.

Kasowanie sygnalizacji zakończenia ustawionego procesu następuje przez naciśnięcie OK lub w dowolnym miejscu na ekranie. Po tej czynności ekran wyświetlacza wygląda jak przed uruchomieniem programu - nieaktywne okno czasu oraz na przycisku napis START.

Jeżeli w ciągu 60 sekund użytkownik nie uruchomi ponownie programu, to programator automatycznie przechodzi w tryb zegara.

### Menu główne \ ustawienia \ czas \ minutnik

Po zatrzymaniu karuzeli na zakładce minutnik naciskamy palcem na wybrana zakładkę powodując przejście do ekranu roboczego. Innym sposobem dokonania wyboru zakładki minutnik jest naciśnięcie przy zatrzymanej karuzeli na przycisk OK.

Po tej czynności następuje uruchomienie okna ustawiania czasu pracy - jak poniżej z migającym symbolem ☒.

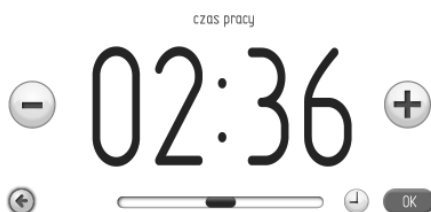



Jeżeli w ciągu 10 sekund użytkownik nie ustawi i zaakceptuje czasu pracy, to programator automatycznie przechodzi do okna roboczego minutnika. Natychmiastowe wyjście z zakładki minutnika możliwe jest przez naciśnięcie ↵.

## OBSŁUGA

Do ustawienia wymaganego czasu pracy wykorzystujemy suwak i przyciski +/- . Po ustawieniu wymaganego czasu pracy należy zatwierdzić jego wartość naciskając OK. Po tej czynności programator zamyka okno ustawiania czasu pracy i powraca do ekranu roboczego minutnika z aktywnym oknem czasu i wyświetlanym w pasku tekstowym symbolem .



Rozpoczęcie odliczania zaprogramowanego czasu aktywuje się przez naciśnięcie . Jeżeli w ciągu 60 sekund użytkownik nie uruchomi odmierzenia czasu lub dokona zmiany ustawień czasu pracy, wtedy programator automatycznie przechodzi w tryb zegara. Natychmiastowe wyjście z okna roboczego możliwe jest przez naciśnięcie symbolu cofnij . Po uruchomieniu odmierzenia czasu symbol START zmienia się na STOP, na pasku postępu czasu odmierzany jest zaprogramowany upływ czasu i animowany na czerwonym pasku poniżej rzeczywistej godziny zakończenia czasu pracy.

Po upływie ustawionego czasu pracy minutnika pojawia się dźwięk, miga podświetlanie ekranu wyświetlacza. Przez cały czas migocze również symbol . Maksymalny czas trwania alarmu 5 min.

Kasowanie alarmu następuje przez naciśnięcie OK. Po tej czynności ekran wyświetlacza wygląda jak przed ustawieniem czasu do odliczania. Jeżeli w ciągu 5 minut użytkownik nie ustawi czasu pracy i nie uruchomi ponownie minutnika, to programator automatycznie przechodzi w tryb zegara.

### Menu główne \ ustawienia \ czas \ typ zegara

Po zatrzymaniu karuzeli na zakładce typ zegara naciskamy palcem na wybraną zakładkę powodując przejście do podmenu. Innym sposobem dokonania wyboru zakładki typ zegara jest naciśnięcie przy zatrzymanej karuzeli na OK. W zakładce typ zegara dostępne są następujące zakładki:

- standardowy,
- cyfrowy,
- wskazówkowy.



Dokonaj wyboru jednej z powyższych zakładek po naciśnięciu palcem na wybraną zegar. Wybrany zegar podświetli się na czerwono. Wybór zatwierdź OK.

Wybrany zegar będzie od tej chwili pojawiał się w prawym górnym rogu ekranu roboczego oraz w trybie zegara.

Jeżeli w ciągu 60 sekund użytkownik nie dokona wyboru, programator automatycznie przechodzi w tryb zegara. Natychmiastowe wyjście z zakładki typ zegara i przejście do zakładki czas, a dalej do zakładki ustawienia, menu głównego i w tryb zegara jest również możliwe przez naciskanie symbolu cofnij .

## Menu główne \ ustawienia \ czas \ format godziny

Po zatrzymaniu karuzeli na zakładce format godziny naciskamy palcem na wybrana zakładkę powodując przejście do podmenu. Innym sposobem dokonania wyboru zakładki typ zegara jest naciśnięcie przy zatrzymanej karuzeli na OK. W zakładce format godziny dostępne są następujące zakładki:

- 24h,
- am/pm.



Dokonaj wyboru jednej z powyższych zakładek po naciśnięciu palcem na wybrany format godziny. Wybrany format godziny podświetli się na czerwono. Wybór zatwierdź OK.

Wybrany format wyświetlania godziny będzie od tej pory aktualny dla godziny wyświetlanej w prawym górnym rogu ekranu roboczego oraz w trybie zegara.

Jeżeli w ciągu 60 sekund użytkownik nie dokona wyboru, programator automatycznie przechodzi w tryb zegara. Natychmiastowe wyjście z zakładki typ zegara i przejście do zakładki czas, a dalej do zakładki ustawienia, menu głównego i w tryb zegara jest również możliwe przez naciskanie symbolu cofnij ↶.

## Menu \ ustawienia \ oświetlenie

Po zatrzymaniu karuzeli na zakładce oświetlenie naciskamy palcem na wybrana zakładkę powodując przejście do podmenu. Innym sposobem dokonania wyboru zakładki oświetlenie jest naciśnięcie przy zatrzymanej karuzeli na przycisk OK. W zakładce oświetlenie dostępne są następujące zakładki:

- praca ciągła,
- praca ECO.



Dokonaj wyboru jednej z powyższych zakładek po naciśnięciu palcem na wybrany rodzaj pracy. Wybrany rodzaj pracy podświetli się na czerwono. Wybór zatwierdź OK.

Jeżeli w ciągu 60 sekund użytkownik nie dokona wyboru, programator automatycznie przechodzi w tryb zegara. Natychmiastowe wyjście z zakładki oświetlenie i przejście do zakładki ustawienia, menu głównego i w tryb zegara jest również możliwe przez naciskanie symbolu cofnij ↶.

### Praca ciągła

Przy wybranej opcji praca ciągła, w trakcie działania wybranego programu (funkcji grzania) oświetlenie piekarnika będzie świecić przez cały czas działania programu (funkcji grzania) lub przy otwarciu drzwi piekarnika. Po otwarciu drzwi w trybie zegara lub czuwania oraz pracy oświetlenie komory świeci przez 10 minut od otwarcia drzwi, po tym czasie oświetlenie gaśnie. Kolejne uruchomienie oświetlenia wymaga ponownego zamknięcia i otwarcia drzwi.

### Praca Eco

Przy wybranej opcji praca Eco, w trakcie działania wybranego programu (funkcji grzania) oświetlenie piekarnika będzie świecić przez 30 sekund od uruchomienia programu (funkcji grzania) po czym oświetlenie jest wyłączane. Jeśli w trakcie pracy piekarnika chcemy załączyć oświetlenie to wystarczy dotknąć symbolu lampki. Po 30 sekundach od dotknięcia symbolu lampki oświetlenie jest ponownie wyłączane. Po otwarciu drzwi w trybie zegara, czuwania oraz pracy oświetlenie komory świeci przez 10 minut od otwarcia drzwi, po tym czasie oświetlenie gaśnie. Kolejne uruchomienie oświetlenia wymaga ponownego zamknięcia i otwarcia drzwi.

### **Menu główne \ ustawienia \ dźwięki**

Po zatrzymaniu karuzeli na zakładce dźwięki naciskamy palcem na wybrana zakładkę powodując przejście do podmenu. Innym sposobem dokonania wyboru zakładki dźwięki jest naciśnięcie przy zatrzymanej karuzeli na OK. W zakładce dźwięki dostępne są następujące zakładki:

- dźwięk poruszania po menu,
- dźwięk zakończenia czasu pracy,
- dźwięk zakończenia rozgrzewu piekarnika,
- głośność dźwięku.

Przemieszczanie pomiędzy poszczególnymi zakładkami odbywa się przez przesuwanie palcem po ekranie wyświetlacza.

Dokonaj wyboru jednej z powyższych zakładek po naciśnięciu palcem na wybrany dźwięk. Wybrany dźwięk podświetli się na czerwono. Wybór zatwierdź OK.

Jeżeli w ciągu 60 sekund użytkownik nie dokona wyboru, programator automatycznie przechodzi w tryb zegara. Natychmiastowe wyjście z zakładki dźwięki i przejście do zakładki do zakładki ustawienia, menu głównego i w tryb zegara jest również możliwe przez naciskanie symbolu cofnij .

## OBSŁUGA

### Menu główne \ ustawienia \ dźwięki \ dźwięki poruszania po menu

Po zatrzymaniu karuzeli na zakładce dźwięki poruszania naciskamy palcem na wybrana zakładkę powodując przejście do podmenu. Innym sposobem dokonania wyboru zakładki jest naciśnięcie przy zatrzymanej karuzeli na OK. W zakładce dźwięki poruszania dostępne są następujące zakładki:

- dźwięk 1,
- dźwięk 2,
- dźwięk 3,
- dźwięk 4,
- dźwięk 5.

Przemieszczanie pomiędzy poszczególnymi zakładkami odbywa się przez przesuwanie palcem po ekranie wyświetlacza.

Dokonaj wyboru jednej z powyższych zakładek po naciśnięciu palcem na wybrany dźwięk. Wybrany dźwięk podświetli się na czerwono. Wybór zatwierdź OK.

Jeżeli w ciągu 60 sekund użytkownik nie dokona wyboru, programator automatycznie przechodzi w tryb zegara. Natychmiastowe wyjście z zakładki dźwięk i przejście do zakładki ustawienia, menu głównego i w tryb zegara jest również możliwe przez naciśnięcie symbolu cofnij ↶.

### Menu główne \ ustawienia \ dźwięki \ dźwięki zakończenia czasu pracy

Sposób wyboru dźwięku identyczny jak w poprzednim punkcie.

### Menu główne \ ustawienia \ dźwięki \ dźwięki zakończenia rozgrzewu piekarnika

Sposób wyboru dźwięku identyczny jak w poprzednim punkcie.

### Menu główne \ ustawienia \ dźwięki \ głośność

Po zatrzymaniu karuzeli na zakładce głośność naciskamy palcem na wybrana zakładkę powodując przejście do ekranu ustawiania głośności. Innym sposobem dokonania wyboru zakładki jest naciśnięcie przy zatrzymanej karuzeli na OK.

Po tej czynności następuje uruchomienie okna ustawiania głośności - jak poniżej.



Jeżeli w ciągu 10 sekund użytkownik nie ustawi wymaganej głośności i zaakceptuje jej, to programator automatycznie przechodzi do okna roboczego głośności. Natychmiastowe wyjście z zakładki ustawiania głośności możliwe jest przez naciśnięcie symbolu cofnij ↶.

Do ustawienia wymaganej głośności wykorzystujemy suwak i przyciski +/- . Po ustawieniu wymaganej głośności należy zatwierdzić jej wartość naciskając na OK.

### Menu główne \ ustawienia \ motywy

Po zatrzymaniu karuzeli na zakładce motywy naciskamy palcem na wybrana zakładkę powodując przejście do podmenu. Innym sposobem dokonania wyboru zakładki jest naciśnięcie przy zatrzymanej karuzeli na OK. W zakładce motywy dostępne są następujące zakładki:

- motyw 1 (niebieski - kosmos),
- motyw 2 (zielony - natura),
- motyw 3 (biały),
- motyw 4 (grafitowy lub srebrny),
- motyw 5 (głęboki czarny).

Przemieszczanie pomiędzy poszczególnymi zakładkami odbywa się przez przesuwanie palcem po ekranie wyświetlacza.

Dokonaj wyboru jednej z powyższych zakładek po naciśnięciu palcem na wybrany motyw. Wybrany motyw podświetli się na czerwono. Wybór zatwierdź OK.

Dokonany wybór zostaje wpisany do pamięci programatora, jednocześnie programator przechodzi automatycznie do zakładki ustawienia (poziom wyżej). Wybrany motyw będzie od tej chwili aktualny podczas pracy programatora i w trybie zegara.

Jeżeli w ciągu 60 sekund użytkownik nie dokona wyboru, programator automatycznie przechodzi w tryb zegara. Natychmiastowe wyjście z zakładki motywy i przejście do zakładki ustawienia, menu głównego i w tryb zegara jest również możliwe przez naciskanie symbolu cofnij .

## OBSŁUGA

---

### Menu główne \ ustawienia \ jasność wyświetlacza

Po zatrzymaniu karuzeli na zakładce jasność wyświetlacza naciskamy palcem na wybrana zakładkę powodując przejście do podmenu. Innym sposobem dokonania wyboru zakładki jest naciśnięcie przy zatrzymanej karuzeli na OK. W zakładce jasność wyświetlacza dostępne są następujące zakładki:

- jasność w trybie wyświetlania zegara,
- jasność w trybie pracy ,
- jasność w trybie wyświetlania zdjęć.

Zatwierdzenie wyboru jednej z powyższych zakładek następuje po naciśnięciu palcem na wybraną zakładkę.

Po tej czynności następuje uruchomienie okna ustawiania jasności - jak poniżej.



Do ustawienia wymaganej jasności wykorzystujemy suwak i przyciski +/-, w zakresie 0-100% z rozdzielczością 1%. Po ustawieniu wymaganej jasności należy zatwierdzić jej wartość naciskając OK.

# OBSŁUGA

## Menu główne \ ustawienia \ serwis

Po zatrzymaniu karuzeli na zakładce serwis naciskamy palcem na wybrana zakładkę powodując przejście do ekranu roboczego (serwis). Innym sposobem dokonania wyboru zakładki jest naciśnięcie przy zatrzymanej karuzeli na OK . Ekran roboczy wygląda jak poniżej:



Zdefiniowane błędy:

- brak błędów,
- E0 - błąd czujnika temperatury,
- E1 - błąd czujnika sondy mięsa,

W przypadku wykrycia przez elektronikę jednego ze zdefiniowanych błędów zostanie on wyświetlony na ekranie jak powyżej.

Jeżeli jest to błąd E0, w takim przypadku nie jest możliwe dalsze użytkowanie wyrobu i ekran ten jest wyświetlany cały czas.

Przy wyświetlającym się ekranie serwis po 10 sekundach programator przechodzi w tryb zegara. Przejście w tryb zegar (wyjście z okna serwis) przy wyświetlanym błędzie jest również możliwe przez naciśnięcie przycisku OK lub ↶ .

Jakakolwiek dalsza obsługa - próba poruszania po menu i wybierania czegokolwiek jest niemożliwa - zawsze będzie wyświetlał się ekran serwis i nie ma możliwości wejść głębiej w strukturę menu. Po usunięciu usterki - ekran serwis nie wyświetla się i możliwa jest normalna obsługa.

W przypadku wykrycia przez elektronikę błędu E1 nie jest możliwe dalsze użytkowanie wyrobu na programach wykorzystujących

sondę potraw. Programator wyświetla okno serwis z opisem błędu E1 w przypadku gdy użytkownik chce wybrać programy w których jest stosowana sonda mięsa. W przypadku tego błędu możliwe jest dalsze użytkowanie wyrobu na programach nie wymagających sondy mięsa. W takim przypadku aby opuścić ekran serwis i przejść do menu należy nacisnąć przycisk OK.

Przy wyświetlającym się ekranie serwis z błędem E1 jeżeli w ciągu 10 sekund nie zostanie naciśnięty żaden przycisk to programator samoczynnie przechodzi w stan czuwania. Po usunięciu usterki - ekran serwis nie wyświetla się i możliwa jest normalna obsługa.

## Menu główne \ ustawienia \ ustawienia specjalne

Po zatrzymaniu karuzeli na zakładce ustawienia naciskamy palcem na wybrana zakładkę powodując przejście do ekranu roboczego (ustawienia specjalne). Innym sposobem dokonania wyboru zakładki jest naciśnięcie przy zatrzymanej karuzeli na OK . Ekran roboczy wygląda jak poniżej.



Przywrócenie ustawień fabrycznych lub pozostawienie aktualnych ustawień wybieramy naciskając na jeden z klawiszy: “tak przywróć” lub “nie przywracaj”. Napis podświetli się na czerwono. Zatwierdź wybór OK. W przypadku wybrania “nie przywracaj” programator przechodzi do zakładki ustawienia (poziom wyżej) z zachowaniem aktualnych ustawień.

W przypadku wybrania “tak przywróć” programator wprowadza poniższe ustawienia, które jednocześnie są zapamiętane przez programator.

Ustawienia fabryczne:

- typ zegara: standardowy,
- format godziny: 24h,
- oświetlenie: praca ciągła,
- dźwięki poruszania po menu: dźwięk \_1,
- dźwięki zakończenia czasu pracy: dźwięk \_1,
- dźwięki zakończenia rozgrzewu piekarnika: dźwięk \_1,
- głośność: 60%
- motywy: motyw\_1
- jasność w trybie wyświetlania zegara: 30%,
- jasność w trybie pracy: 80%,
- jasność w trybie wyświetlania zdjęć: 80%.

Aktywację lub deaktywację trybu oszczędzania energii wybieramy naciskając na jeden z klawiszy: „tak” lub „nie”. Napis podświetli się na czerwono. Zatwierdź wybór OK. W przypadku wybrania „tak” programator automatycznie po ok. 5 min. od zakończenia pracy wygasza ekran i przechodzi do trybu wyłączenia, który sygnalizowany jest podświetlaniem sensora włącznika głównego ①.

W przypadku wybrania „nie” programator nie przechodzi automatycznie do trybu wyłączenia. Po ok. 1 min. od zakończenia pracy programator przechodzi do wyświetlania aktualnej godziny oraz daty lub pokazu zdjęć (w zależności od ustawień). W celu przejścia z tego trybu do trybu wyłączenia należy nacisnąć sensor włącznika głównego ①.

# OBSŁUGA

## Menu główne \ funkcje grzania

Po zatrzymaniu karuzeli na zakładce funkcje grzania naciskamy palcem na wybrana zakładkę powodując przejście do podmenu. Innym sposobem dokonania wyboru zakładki jest naciśnięcie przy zatrzymanej karuzeli na OK. W zakładce funkcje grzania dostępne są następujące zakładki:

- konwencjonalna,
- ciasto,
- rożen,
- grill,
- turbo grill,
- super grill,
- termoobieg,
- pizza,
- zarumienianie,
- przypiekanie,
- rozmrażanie,
- super rożen.

Zestawienie funkcji i ich realizacji oraz zakresu możliwych nastaw temperatur i ustawień domyślnych.

Opis funkcji	Realizacja	Temperatura [ °C ]		Domyślna temp.[°C]	Poziom wypieku
		min.	max		
Konwencjonalna	grzejnik dolny + grzejnik górny	30	280	180	3
Ciasto	grzejnik dolny + górny + wentylator	30	280	170	3
Rożen	grill + rożno obrotowe	30	280	280	-
Grill	grill	30	280	280	5
Turbo grill	grill + wentylator	30	280	190	2
Super grill	grill + grzejnik górny	30	280	280	5
Termoobieg	grzejnik termoobiegu + wentylator	30	280	170	3
Pizza	grzejnik termoobiegu + grzejnik dolny + wentylator	30	280	220	2
Zarumienianie	grzejnik górny	30	230	180	-
Przypiekanie	grzejnik dolny	30	240	200	-
Rozmrażanie	wentylator	-	-	-	3
Super rożen	grill + grzejnik górny + rożno obrotowe	30	280	280	-

## Działanie silnika chłodzącego

Silnik chłodzący zostaje załączony w momencie kiedy załączona jest dowolna z funkcji grzania i temperatura w komorze przekroczy 50 °C lub gdy nie jest załączona jakkolwiek funkcja grzania ale temperatura w komorze piekarnika jest wyższa niż 50 °C.

Po zakończonym procesie grzania wyświetlacz pokazuje zegar z czasem bieżącym i paskiem aktualnej temperatury w komorze piekarnika.

## Działanie oświetlenia

Oświetlenie piekarnika zostaje załączone zgodnie z ustawioną opcją opisaną w **Menu / Ustawienia / Oświetlenie**. w momencie uruchomienia dowolnej funkcji grzania.

Przy wyłączonym piekarniku załączenie oświetlenia następuje w przypadku otwarcia drzwi piekarnika, ale w tym przypadku niezależnie od ustawionej opcji w punkcie **Menu / Ustawienia / Oświetlenie**, oświetlenie zawsze pracuje w sposób ciągły (przez 10 minut lub do zamknięcia drzwi piekarnika).

Otwarcie drzwi w trakcie pracy programu powoduje rozłączenie elementów grzejnych oraz wentylatora silnika termoobiegu (w przypadku funkcji wykorzystujących wentylator termoobiegu), po zamknięciu drzwi praca jest kontynuowana.

## Menu główne \ funkcje grzania \ grill (działanie dowolnej funkcji na przykładzie funkcji grill)

Po zatrzymaniu karuzeli na zakładce grill naciskamy palcem na wybrana zakładkę powodując przejście do ekranu roboczego. Innym sposobem dokonania wyboru zakładki jest naciśnięcie przy zatrzymanej karuzeli na OK . Ekran roboczy wygląda jak poniżej.

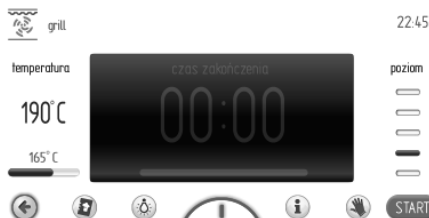

Uruchomienie programu rozpoczyna się od naciśnięcia przycisku START i wiąże się z załączeniem silnika chłodzącego, oświetlenia i grzejnika grilla. Jeżeli w ciągu 10 sekund od uruchomienia programu klient nie ustawi czasu pracy lub czasu pracy i rozpoczęcia czasu pracy wtedy okna temperatury i czasu zamieniają się miejscami i centralnie wyświetlana jest temperatura. Ekran roboczy wygląda wtedy jak poniżej.



W trakcie pracy grzejnik grilla łączy się cyklicznie (termostat) zapewniając w ten sposób stabilizację temperatury komory z histerezą +/-2,5 °C od temperatury zadanej - tzn. przy ustawionej temperaturze 170 °C - temperatura w komorze powinna się mieścić w zakresie 167,5 do 172,5 °C.

Przy czym na wyświetlaczu stanu "aktualnie

## OBSŁUGA

---

165 °C” w przypadku temperatur większych od nastawionej wyświetlana jest temperatura aktualnie nastawiona, zaś w przypadku temperatur mniejszych od nastawionej, wyświetlana jest aktualna temperatura w komorze piekarnika.

Zakończenie pracy (grzania) lub przerwanie pracy dokonujemy naciskając przycisk STOP. Przycisk STOP zmienia się na przycisk START. Jeśli w ciągu 60 sekund użytkownik ponownie nie uruchomi programu to programator przechodzi w tryb zegara.

W każdej chwili pracę programatora można przerwać przez naciśnięcie przycisku , co jest również równoznaczne z wyjściem z ekranu roboczego i przejściem do menu funkcji grzania (poziom wyżej).

### Funkcja Eco

Funkcja Eco pozwala na wykorzystanie ciepła resztkowego komory do ogrzania potrawy. Funkcja Eco działa na następujących funkcjach grzania:





pod warunkiem zaprogramowanego wcześniej czasu pracy, a jej działanie polega na odłączeniu grzejników na 5 min. przed zakończeniem procesu.



Załączenie funkcji Eco jest możliwe przy ustawionym czasie pracy min. 10 min.

## Specjalne funkcje programatora

### Blokada programatora



Proces aktywacji.

Aktywacji blokady piekarnika dokonuje się przez naciśnięcie i przytrzymanie przez 3 sekundy sensora klucza . Aktywacja blokady jest sygnalizowana na wyświetlaczu ciągłym świeceniem symbolu klucza  oraz krótkim sygnałem dźwiękowym.

Gdy blokada programatora jest aktywna nie jest możliwe dokonywanie jakichkolwiek zmian w ustawionych programach pieczenia, aktywne są sensory klucza i włącznika głównego. Sensor  przy działającej blokadzie służy jedynie do przerwania działania programu i wejścia programatora w tryb zegara. Przypadkowe przyciskanie ekranu wyświetlacza w trakcie aktywnej blokady sygnalizowane jest jednym długim sygnałem dźwiękowym oraz wyświetleniem na ekranie okna z napisem: "aby odblokować naciśnij i przytrzymaj przez 3 sekundy .





Proces deaktywacji.

Proces deaktywacji dokonuje się przez naciśnięcie i przytrzymanie przez 3 sekundy sensora klucza . Po deaktywacji blokady na wyświetlaczu przestaje świecić symbolu klucza , co jest sygnalizowane krótkim sygnałem dźwiękowym.

### Automatyczne odcięcie napięcia zasilania

Jeśli piekarnik pracuje na dowolnej funkcji grzania przez specyficznie długi okres czasu to programator odłączy elementy elektryczne urządzenia.

Jeśli programator odłączył wszystkie elementy elektryczne to jest to sygnalizowane na wyświetlaczu migającym symbolem .

Deaktywacja automatycznego odcięcia zasilania elementów elektrycznych polega na naciśnięciu i przytrzymaniu przez 2 sekundy sensora . Po tej czynności programator przechodzi w tryb zegara.

## OBSŁUGA

### Menu główne \ programy gotowe

Po zatrzymaniu karuzeli na zakładce programy gotowe naciskamy palcem na wybrana zakładkę powodując przejście do podmenu. Innym sposobem dokonania wyboru zakładki jest naciśnięcie przy zatrzymanej karuzeli na OK. W zakładce programy gotowe dostępne są następujące zakładki:

- a) mięso,
- b) drób,
- c) pizza,
- d) produkty mrożone,
- e) ciasta,
- f) pieczenie w niskiej temperaturze,
- g) programy dodatkowe.

### Przykład uruchomienie programu gotowego bez wstępnego rozgrzewania piekarnika

Po zatrzymaniu karuzeli na zakładce drób naciskamy palcem na wybrana zakładkę powodując przejście do podmenu ze szczegółowymi zakładkami: kurczak, kaczka, gęś, indyk. Po wybraniu np. zakładki kurczak potwierdzamy wybór w efekcie czego uruchamia się ekran roboczy jak poniżej.



Po uruchomieniu się ekranu roboczego w oknie wagi wyświetla się waga domyślna. Jeśli odpowiada ona klientowi to może uruchomić program.

W celu dokonania zmiany wagi przed rozpoczęciem pracy naciskamy na okno wagi w obrębie czerwonej ramki. Po tej czynności uruchamia się okno ustawiania wagi jak poniżej.



## OBSŁUGA

Jeżeli w ciągu 10 sekund użytkownik nie ustawi wymaganej wagi i zaakceptuje jej, to programator automatycznie przechodzi do okna roboczego z poprzednią wartością wagi. Natychmiastowe wyjście z okna ustawiania wagi możliwe jest przez naciśnięcie symbolu cofnij ↶.

Do ustawienia wymaganej wagi wykorzystujemy suwak i przyciski +/-, w zakresie zależnym od produktu pieczenia, z rozdzielczością 0,1 kg. Po ustawieniu wymaganej wagi należy zatwierdzić jej wartość naciskając OK. Po tej czynności programator zamyka okno ustawiania wagi i powraca do ekranu roboczego z aktualnie ustawioną wagą.

Jeżeli w ciągu 60 sekund użytkownik nie dokona wyboru, programator automatycznie przechodzi w tryb zegara. Natychmiastowe wyjście z zakładki kurczak i przejście do zakładki drób, programy gotowe, a dalej do menu głównego i w tryb zegara jest również możliwe przez naciskanie symbolu cofnij ↶.

Rozpoczęcie programu następuje po naciśnięciu START i wiąże się to z załączeniem silnika chłodzącego, oświetlenia, silnika termobiegu i grzejnika grilla oraz silnika różna. Na ekranie okno wagi zmienia się na okno czasu pozostałego do upieczenia kurczaka z animowanym paskiem upływu czasu.



W każdej chwili można dokonać modyfikacji nastaw temperatury w komorze piekarnika czy czasu zakończenia procesu, jednak dokonanie jakichkolwiek zmian powoduje, że

program przestaje być programem gotowym. Modyfikacja temperatury lub czasu i ich wprowadzenie do programatora powoduje, że opis kurczak zmienia się na turbo grill, a symbol kurczaka w lewym górnym rogu okna roboczego zmieni się na symbol turbo grilla.

Przerwanie (zakończenie) procesu można dokonać w dowolnej chwili i odbywa się to przez naciśnięcie STOP. Jeżeli w ciągu kolejnych 60 sekund od naciśnięcia symbolu STOP użytkownik nie dokona żadnej akcji to programator automatycznie przechodzi w tryb zegara.

Po osiągnięciu czasu wynikającego z wagi kurczaka ("Wykaz programów gotowych") pojawia się dźwięk. Sekwencja sygnałów powtarza się przez ok. 5 minut. Na wyświetlaczu cały czas wyświetlana jest nastawiona temperatura w komorze piekarnika oraz czas zakończenia, miga również symbol [ikona] i podświetlanie ekranu.

Kasowanie sygnalizacji zakończenia ustawionego procesu następuje przez naciśnięcie OK lub ekranu w dowolnym miejscu, po tej czynności ekran roboczy wygląda jak przed uruchomieniem programu.

## OBSŁUGA

### Przykład uruchomienia programu gotowego ze wstępnym rozgrzewem piekarnika

Po zatrzymaniu karuzeli na zakładce ciasta naciskamy palcem na wybrana zakładkę powodując przejście do podmenu z szczegółowymi zakładkami: ciasto z kruszonką, ciasto z owocami, sernik, rolada, biszkopt, muffins, ciasteczka, chleb. Po wybraniu np. zakładki rolada potwierdzamy wybór w efekcie czego uruchamia się ekran roboczy jak poniżej z nieaktywnym czasem pracy (okno czasu - przydymione) z wyświetlonym czasem 00:10.



Rozpoczęcie programu następuje po naciśnięciu START i wiąże się to z załączeniem silnika chłodzącego, oświetlenia, silnika termoobiegowego i grzejnika termoobiegowego.

Okno czasu jest nieaktywne z zaprogramowanym czasem 10 minut. Przez cały czas miga napis "rozgrzew piekarnika" - piekarnik jest w fazie rozgrzewu wstępnego do temperatury 200 °C. Po osiągnięciu zadanej temperatury 200 °C pojawia się dźwięk, napis "rozgrzew piekarnika" zmienia się na "piekarnik nagrzanym, włoż potrawę i naciśnij START". Okno z czasem 0:10 jest w tej chwili aktywne.

Sekwencja sygnałów powtarza się przez ok. 5 minut, przez cały czas w komorze jest utrzymywana temperatura 200 °C.

Po włożeniu potrawy do piekarnika i zamknięciu drzwi w celu rozpoczęcia programu zasadniczego należy nacisnąć START.

Po tej czynności ekran roboczy wygląda jak poniżej.



Przez cały czas jest utrzymywana temperatura w piekarniku, na wyświetlaczu w oknie zamiast CZASU PRACY pojawia się opis CZAS ZAKOŃCZENIA (wyświetlana godzina zakończenia procesu oraz na pasku postępu upływ zaprogramowanych 10 minut.

W każdej chwili można dokonać modyfikacji nastaw temperatury w komorze piekarnika czy czasu pracy, jednak dokonanie jakichkolwiek zmian powoduje, że program przestaje być programem gotowym. Modyfikacja temperatury lub czasu pracy i ich wprowadzenie do programatora powoduje, że opis rolada zmienia się na opis konwencjonalny, a symbol rolady w lewym górnym rogu okna roboczego zmieni się na symbol funkcji konwencjonalnej.

Zakończenie pracy (grzania) lub przerwanie pracy dokonujemy naciskając przycisk STOP. Po tej czynności przycisk STOP zmienia się na przycisk START. Jeśli w ciągu 60 sekund użytkownik ponownie nie uruchomi programu to programator przechodzi w tryb zegara.

W każdej chwili pracę programatora można przerwać przez naciśnięcie przycisku , co jest również równoznaczne z wyjściem z ekranu roboczego i przejściem do menu ciasta (poziom wyżej).

Po osiągnięciu ustawionego czasu pracy pojawia się dźwięk. Sekwencja sygnałów powtarza się przez ok. 5 minut. Na wyświetlaczu cały czas wyświetlana jest nastawiona tem-

# OBSŁUGA

---

peraturaw komorze piekarnika oraz godzina zakończenia procesu, miga również symbol  oraz podświetlanie wyświetlacza.

Kasowanie sygnalizacji zakończenia ustawionego procesu następuje przez naciśnięcie OK po tej czynności ekran roboczy wygląda jak przed uruchomieniem programu.

## Programy gotowe

### 1. Mięso

- wieprzowina
- wołowina
- cielęcina
- jagnięcina

### 2. Drób

- kurczak
- kaczka
- gęś
- indyk

### 3. Pizza

- cienki spód
- gruby spód
- mrożona

### 4. Produkty mrożone

- ryba
- lasagne
- frytki

### 5. Ciasta

- ciasto z kruszanką
- ciasto z owocami
- sernik
- rolada
- biszkopt
- muffins
- ciasteczka
- chleb

### 6. Pieczenie w niskiej temperaturze

- filet wołowy krwisty
- filet wołowy średnio wypieczony
- rolada wołowa
- karczek wieprzowy
- pieczeń wieprzowa
- pieczeń wołowa
- pieczeń wołowa krwista
- pierś z inyka
- schab
- cielęcina

### 7. Programy dodatkowe

- wyrastanie ciasta
- suszenie
- podtrzymywanie ciepła
- podgrzewanie talerzy
- pasteryzacja

## Menu główne \ programy użytkownika

Po zatrzymaniu karuzeli na zakładce programu użytkownika naciskamy palcem na wybraną zakładkę powodując przejście do menu z 20 programami, które można dostosowywać do własnych potrzeb.

Innym sposobem dokonania wyboru zakładki programu użytkownika jest naciśnięcie przy zatrzymanej karuzeli na przycisk OK.

### Działanie programu użytkownika

Po zatrzymaniu karuzeli na zakładce jednego z 20 programów naciskamy palcem na wybrany program powodując uruchomienie ekranu roboczego jak poniżej (z nastawami domyślnymi dla wszystkich programów: Program 1 - Program 20 + zakładka edycja): funkcja konwencjonalna, temperatura 200 °C czas pracy 00:30.

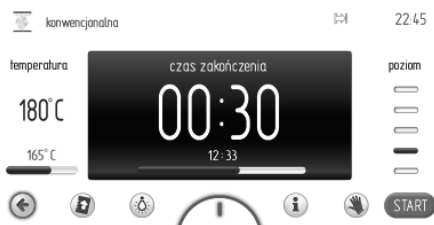

Jeżeli w ciągu 60 sekund użytkownik nie uruchomi programu symbolem START lub nie dokona zmiany ustawień czasu pracy lub temperatury wtedy programator automatycznie przechodzi w tryb zegara. Natychmiastowe wyjście z programu roboczego możliwe jest przez naciśnięcie symbolu cofnij. Po uruchomieniu programu START zmienia się na STOP.

Uruchomienie programu rozpoczyna się od naciśnięcia START i wiąże się z załączeniem silnika chłodzącego, oświetlenia i grzejnika górnego i dolnego. W oknie czasu programu

gotowego zmienia się opis z CZAS PRACY na CZAS ZAKOŃCZENIA oraz odpowiednio czas 00:30 zmienia się na godzinę zakończenia, a upływ czasu jest pokazywany na pasku postępu.

Po osiągnięciu zaprogramowanego czasu pojawia się dźwięk. Sekwencja sygnałów powtarza się przez ok. 5 minut.

Na wyświetlaczu cały czas wyświetlana jest nastawiona temperatura w komorze piekarnika oraz godzina zakończenia procesu, miga również symbol  oraz podświetlanie wyświetlacza.

Kasowanie sygnalizacji zakończenia ustawionego procesu następuje przez naciśnięcie symbolu OK po tej czynności ekran roboczy wygląda jak przed uruchomieniem programu.

W trakcie działania programu możliwa jest modyfikacja temperatury lub czasu. Wprowadzenie nowych wartości czasu lub temperatury do programatora powoduje, że opis "Program 1" lub inna nazwa zaprogramowana przez użytkownika zostanie zmieniona na nazwę funkcji grzania, która jest przypisana zaprogramowanej funkcji grzania. Zmianie ulega również symbol w lewym górnym rogu (z czapki kucharskiej na zaprogramowaną funkcję grzania).

## Edycja nastaw w programach użytkownika

Po zatrzymaniu karuzeli w grupie programy użytkownika na zakładce "EDYCJA" (kafel 21 - pierwszy na lewo od Program 1) naciskamy palcem na wybraną zakładkę powodując przejście do karuzeli 20 programów które można edytować, co jest opisane na górze ekranu roboczego jako "tryb edycji".



Ekran roboczy w trybie edycji jest wyciemniony poza fragmentem, który właśnie edytujemy. Kolejność edytowanych elementów zaznaczono powyżej numerami.

Po naciśnięciu na symbol w lewym górnym rogu [1] uruchomiona zostaje karuzela z funkcjami grzania. Po wybraniu odpowiedniej funkcji zatwierdzamy jej wybór w sposób identyczny jak przy wybieraniu funkcji grzania tyle, że po wybraniu danej funkcji programator wraca do okna "trybu edycji". Podświetlone zostaje okno nazwy programu.

Po naciśnięciu na nazwę programu [2] uruchomione zostaje okno z klawiaturą do wprowadzenia nazwy programu. Po wprowadzeniu nazwy zatwierdzamy ją symbolem OK. W każdej chwili można wyjść z okna wpisywania nazwy programu naciskając symbol ↶.

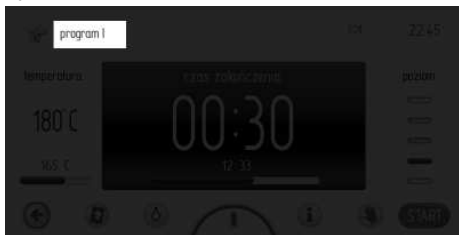

Po wpisaniu i zatwierdzeniu nazwy programu programator wraca do okna "trybu edycji". Podświetlone zostaje okno temperatury. Po naciśnięciu na temperaturę [3] uruchomione zostaje okno ustawiania temperatury. Po ustawieniu wymaganej temperatury zatwierdzamy ją naciskając symbol OK.

Na ekranie podświetlone zostaje okno czasu. Po naciśnięciu na okno czasu [4] uruchomione zostaje okno ustawiania czasu. Po ustawieniu wymaganego czasu pracy zatwierdzamy go naciskając symbol OK.

Na ekranie podświetlone zostaje okno poziomu pieczenia.

Po naciśnięciu na okno poziomu uruchomione zostaje okno ustawiania poziomu pieczenia - jak poniżej. Wymagany poziom ustawiamy przyciskami +/- . Po ustawieniu wymaganego poziomu pracy zatwierdzamy go naciskając symbol OK.



Po tej czynności następuje powrót do ekranu roboczego - pasek postępu jest już zapelniony oraz przez 2 sekundy wyświetla się napis "edycja zakończona".

## OBSŁUGA



Po 2 sekundach od wyświetlenia napisu „edycja zakończona” następuje automatycznie powrót do głównej karuzeli programów użytkownika.

### Menu główne / czyszczenie

Po zatrzymaniu karuzeli na zakładce czyszczenie naciskamy palcem na wybraną zakładkę powodując przejście do ekranu informacyjnego programu pyroliza.

Innym sposobem dokonania wyboru zakładki czyszczenie jest naciśnięcie przy zatrzymaniu karuzeli na przycisk OK.



### Uwaga!

Przed uruchomieniem czyszczenia pyrolitycznego przeczytaj instrukcje w rozdziale „Czyszczenie i konserwacja”

Pyrolityczne samoczyszczenie piekarnika. Piekarnik rozgrzewa się do temperatury ok. 480 °C. Pozostałości grillowania lub pieczenia zostają zamienione w łatwy do usunięcia popiół, który po zakończeniu procesu należy wymieść lub usunąć za pomocą wigotnej szcieteczki.

Dotknij palcem na wybraną zakładkę i przejdź do ekranu informacyjnego programu pyroliza (usunięcie drabinek, prowadnic i wkładów z komory). Po usunięciu elementów wyposażenia piekarnika dotknij START. Na wyświetlaczu pojawia się ekran z wyborem czasu pyrolizy: 90, 120 lub 150 minut.



Po dokonaniu wyboru jednej z powyższych funkcji pojawia się ekran z nastawioną temperaturą 490 °C i czasem pracy zależnym od dokonanego wyboru.

Dotknij START, żeby uruchomić program. Opis CZAS PRACY zmienna się na CZAS ZAKOŃCZENIA oraz odpowiednio wybrany czas pracy (90, 120 lub 150 min) zmienia się na godzinę zakończenia, a upływ czasu jest pokazywany na pasku postępu.

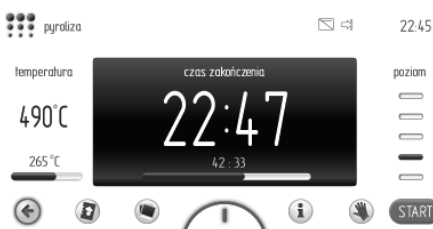

Po upływie czasu pyrolizy następuje wychładzanie. Na ekranie pojawia się (- -), komunikat „wychładzanie” oraz aktualizacja czasu wychładzania. Po osiągnięciu temperatury niższej niż 150 °C zwalniana jest blokada drzwi. Po upływie całkowitego czasu (czas wychładzania + czas odblokowania) na ekranie przestaje być wyświetlany symbol blokady drzwi ☒ i rozlega się sygnał dźwiękowy oraz miga podświetlenie wyświetlacza. Sekwencja sygnałów powtarza się przez ok. 5 minut.

## Menu główne / aktualizacja oprogramowania

Po zatrzymaniu karuzeli na zakładce aktualizacja oprogramowania naciskamy palcem na wybraną zakładkę powodując przejście do ekranu roboczego aktualizacji oprogramowania.

Innym sposobem dokonania wyboru zakładki aktualizacja jest naciśnięcie przy zatrzymanej karuzeli na przycisk OK.



Jeżeli w ciągu 120 sekund użytkownik nie włoży pendriva do gniazda USB w piekarniku i nie naciśnie symbolu “dalej” wtedy programator automatycznie przechodzi w tryb zegara. Natychmiastowe wyjście z okna aktualizacji oprogramowania możliwe jest przez naciśnięcie symbolu cofnij.

Dalej należy postępować zgodnie z informacjami wyświetlanymi na ekranie programatora:

### 1. Weryfikacja danych na pendrive.



### 2. Ekran informacyjny do pierwszego etapu aktualizacji oprogramowania.



### 3. Etap drugi - przeniesienie pamięci do komputera i skopiowanie wymaganych plików na pendrive.



4. Etap trzeci - przenoszenie oprogramowania z pendrive do piekarnika.



5. Ekran informacyjny do trzeciego etapu aktualizacji oprogramowania.

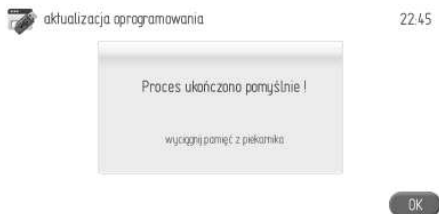

## Menu główne / pokaz zdjęć

Po zatrzymaniu karuzeli na zakładce pokaz zdjęć naciskamy palcem na wybraną zakładkę powodując przejście do podmenu z następującymi zakładkami: wybór albumu zdjęć, tryb wyświetlania zdjęć, szybkość pokazu zdjęć, aktywacja pokazu, aktualizacja zdjęć.

Dokonaj wyboru jednej z powyższych zakładek po naciśnięciu palcem na wybraną zakładkę Wybrana zakładka podświetli się na czerwono. Wybór zatwierdź OK.



Jeżeli w ciągu 60 sekund użytkownik nie dokona wyboru jakiegokolwiek zakładki wtedy programator automatycznie przechodzi w tryb zegara. Natychmiastowe wyjście z okna pokaz zdjęć możliwe jest przez naciśnięcie symbolu cofnij ↶.

## OBSŁUGA

### Menu główne / pokaz zdjęć / wybór albumu

Po wybraniu zakładki wybór albumu w podmenu dostępne są zakładki: album 1... album 5. Po wybraniu jednej z powyższych zakładek uruchamia się ekran roboczy jak poniżej z miniaturami zdjęć z danego albumu zdjęć.



Przewijanie poszczególnych stron (1-17) z miniaturkami odbywa się przez przesuwanie palcem po ekranie wyświetlacza. Jeśli chcemy wyświetlić wybrane zdjęcie miniaturkę na cały ekran wtedy dotykamy palcem ekranu w obszarze danej miniaturki i trzymamy go przez 1 sekundę. W efekcie tej operacji na całym ekranie zostanie wyświetlone wybrane zdjęcie, jednocześnie w lewym dolnym rogu wyświetlany będzie symbol cofnij ↶, po naciśnięciu którego możliwe jest cofnięcie się do poprzedniego okna z miniaturkami. Taki sam efekt uzyskujemy naciskając palcem w dowolnym obszarze wyświetlania ekranu (zdjęcia).



Wybór danego albumu zdjęć do wyświetlania (w trybie aktywnego pokazu zdjęć) dokonuje się dotykając OK przy ekranie roboczym z miniaturkami zdjęć.

### Menu główne / pokaz zdjęć / tryb pokazu zdjęć

Po zatrzymaniu karuzeli na zakładce trybu pokazu zdjęć naciskamy palcem na wybraną zakładkę powodując przejście do ekranu roboczego trybu pokazu zdjęć. Dotknij wybrany tryb pokazu. Wybrany tryb podświetli się na czerwono. Wybór zatwierdź OK.



Jeżeli w ciągu 60 sekund użytkownik nie dokona wyboru, programator automatycznie przechodzi w tryb zegara. Natychmiastowe wyjście z zakładki trybu pokazu zdjęć i przejście do zakładki pokaz zdjęć i dalej do menu głównego i w tryb zegara jest również możliwe przez naciśnięcie symbolu cofnij ↶.

## Menu główne / pokaz zdjęć / szybkość pokazu zdjęć

Po zatrzymaniu karuzeli na zakładce szybkość wyświetlania zdjęć naciskamy palcem na wybraną zakładkę powodując przejście do ekranu roboczego szybkości wyświetlania zdjęć. Innym sposobem dokonania wyboru zakładki szybkości wyświetlania zdjęć jest naciśnięcie przy zatrzymanej karuzeli na przycisk OK.

Po tej czynności następuje uruchomienie okna programu roboczego jak poniżej.

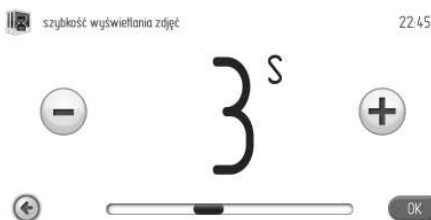

Jeżeli w ciągu 60 sekund użytkownik nie ustawi wymaganej szybkości wyświetlania zdjęć i zaakceptuje tego ustawienia, to programator automatycznie przechodzi poziom wyżej do podmenu ramki do zdjęć.

Natychmiastowe wyjście z zakładki szybkości wyświetlania zdjęć i przejście do zakładki ramka do zdjęć i dalej do menu głównego i w tryb zegara jest również możliwe przez naciśnięcie symbolu cofnij.

Do ustawienia szybkości wyświetlania zdjęć wykorzystujemy suwak i przyciski +/- . Po ustawieniu wymaganej szybkości wyświetlania zdjęć należy zatwierdzić wybór naciskając OK. Po tej czynności programator zamyka okno ustawiania szybkości wyświetlania zdjęć i powraca poziom wyżej do podmenu ramki do zdjęć.

## Menu główne / pokaz zdjęć / aktywacja pokazu zdjęć

Po zatrzymaniu karuzeli na zakładce aktywacja pokazu naciskamy palcem na wybraną zakładkę powodując przejście do ekranu roboczego (aktywacja). Innym sposobem dokonania wyboru zakładki aktywacja jest naciśnięcie przy zatrzymanej karuzeli na przycisk OK . Ekran roboczy wygląda jak poniżej.



W celu aktywacji pokazu zdjęć (wyświetlania zdjęć w trybie zegara) dokonaj wyboru „tak, aktywuj”. Wybrany aktywacja podświetli się na czerwono. Wybór zatwierdź OK.

Jeżeli w ciągu 60 sekund użytkownik nie dokona wyboru, programator automatycznie przechodzi w tryb wyświetlania zdjęć. Natychmiastowe wyjście z zakładki ramki do zdjęć i przejście dalej do menu głównego i w tryb wyświetlania zdjęć jest również możliwe przez naciśnięcie symbolu cofnij.

Przy aktywnym pokazie zdjęć - wyświetlanie zdjęć w trybie zegara, jeśli użytkownik chce deaktywować wyświetlanie zdjęć i powrócić do wyświetlania zegara musi przejść ponownie do zakładki aktywacja i dotknąć „nie aktywuj”. oraz zatwierdzić wybór OK. Jeżeli w ciągu 60 sekund użytkownik nie dokona wyboru, programator automatycznie przechodzi w tryb zegara. Natychmiastowe wyjście z zakładki pokazu zdjęć i przejście dalej do menu głównego i w tryb zegara jest również możliwe przez naciśnięcie symbolu cofnij.

## Menu główne / pokaz zdjęć / aktualizacja zdjęć

Po zatrzymaniu karuzeli na zakładce aktualizacja oprogramowania naciskamy palcem na wybraną zakładkę powodując przejście do ekranu roboczego aktualizacji oprogramowania.

Innym sposobem dokonania wyboru zakładki aktualizacja zdjęć jest naciśnięcie przy zatrzymanej karuzeli na przycisk OK.



Jeżeli w ciągu 120 sekund użytkownik nie włoży pendrive'a do gniazda USB w piekarniku i nie naciśnie OK wtedy programator automatycznie przechodzi w tryb zegara. Natychmiastowe wyjście z okna aktualizacji oprogramowania możliwe jest przez naciśnięcie symbolu cofnij ↶.

Dalsze postępowanie jest identyczne jak przy aktualizacji oprogramowania.

## Menu główne / książka kucharska

Po zatrzymaniu karuzeli na zakładce książka kucharska palcem na wybraną zakładkę powodując przejście do podmenu z następującymi zakładkami: mięsa, drób, dania kuchni włoskiej, ciasta, ryby, dania regionalne, aktualizacja książki kucharskiej.

Innym sposobem dokonania wyboru zakładki książka kucharska jest naciśnięcie przy zatrzymanej karuzeli na OK.



Jeżeli w ciągu 60 sekund użytkownik nie dokona wyboru jakiegokolwiek zakładki wtedy programator automatycznie przechodzi w tryb zegara. Natychmiastowe wyjście z okna książki kucharskiej możliwe jest przez naciśnięcie symbolu cofnij ↶.

Po wybraniu np. zakładki dania kuchni włoskiej i dalej np. pizza, otwiera się ekran jak poniżej z dostępnymi przepisami.



Wybór dowolnego przepisu dokonujemy przez dotknięcie palcem danego wiersza w efekcie czego następuje uruchomienie ekranu z przepisem. Przewijanie listy przepisów dokonujemy strzałkami "góra", "dół".

## Menu główne / książka kucharska / aktualizacja książki kucharskiej

Po wybraniu zakładki aktualizacja książki kucharskiej naciskamy palcem na wybraną zakładkę powodując przejście do ekranu roboczego aktualizacji książki kucharskiej. Innym sposobem dokonania wyboru zakładki aktualizacja książki kucharskiej jest naciśnięcie przy zatrzymanej karuzeli na przycisk OK.



Jeżeli w ciągu 120 sekund użytkownik nie włoży pendriva do gniazda USB w piekarniku i nie naciśnie symbolu “dalej” wtedy programator automatycznie przechodzi w tryb zegara. Natychmiastowe wyjście z okna aktualizacji oprogramowania możliwe jest przez naciśnięcie symbolu cofnij ↶. Dalsze postępowanie jest identyczne jak przy aktualizacji oprogramowania.

## Instrukcja obsługi

Po naciśnięciu na symbol ⓘ następuje uruchomienie okna ze spisem treści instrukcji obsługi.



Jeżeli w ciągu 60 sekund użytkownik nie dokona wyboru jakiegokolwiek zakładki ze spisu treści wtedy programator automatycznie przechodzi w tryb zegara. Natychmiastowe wyjście z okna spisu treści instrukcji obsługi jest możliwe przez naciśnięcie symbolu cofnij ↶.

Wybór dowolnej zakładki ze spisu treści dokonujemy przez dotknięcie palcem danego wiersza w efekcie czego następuje otwarcie odpowiedniej strony instrukcji obsługi. Przewijanie stron instrukcji obsługi dokonujemy strzałkami “góra”, “dół”.

# PIECZENIE W PIEKARNIKU - PORADY PRAKTYCZNE

---

## Wypieki

---

- zaleca się, prowadzenie wypieków ciast na blachach, stanowiących wyposażenie fabryczne kuchni,
- wypieki można prowadzić również w formach i blachach handlowych, które należy ustawić na drabince suszarniczej, **do wypieku zaleca się stosować blachy w kolorze czarnym, które lepiej przewodzą ciepło i skracają czas pieczenia,**
- nie zalecamy do stosowania form i blach o powierzchni jasnej i błyszczącej w przypadku korzystania z nagrzewu konwencjonalnego (grzejnik górny + dolny) stosowanie tego typu form może powodować niedopiekanie spodu ciasta,
- przy korzystaniu z funkcji termoobiegu nie jest konieczne wstępne nagrzanie komory piekarnika, dla pozostałych typów grzania przed włożeniem wypieku komorę piekarnika należy rozgrzać,
- przed wyjęciem ciasta z piekarnika należy sprawdzić jakość wypieku przy pomocy drewnianego patyczka (przy prawidłowym wypieku po nakłuciu ciasta, powinien być suchy i czysty),
- wskazane jest pozostawienie wypieku w piekarniku po jego wyłączeniu jeszcze przez ok. 5 min.,
- temperatury wypieków wykonywanych przy zastosowaniu funkcji termoobiegu są z reguły ok. 20 – 30 stopni niższe w stosunku do pieczenia konwencjonalnego (z zastosowaniem grzejników górnego i dolnego),
- parametry wypieków podane w tabeli są orientacyjne i można je korygować w zależności od własnych doświadczeń i upodobań kulinarnych,
- jeżeli informacje podawane w książkach kucharskich znacznie odbiegają od wartości zamieszczonych w instrukcji obsługi prosimy o kierowanie się zapisami w instrukcji.

## Pieczenie mięs

---

- w piekarniku należy przygotowywać porcje mięsa powyżej 1 kg, mniejsze kawałki zaleca się przyrządzać na płycie grzejnej.
- do pieczenia zaleca się stosować naczynia żaroodporne, również uchwyty tych naczyń muszą być odporne na działanie wysokiej temperatury,
- przy pieczeniu na drabince suszarniczej lub ruszcie zaleca się na najniższym poziomie umieścić blachę do pieczenia z niewielką ilością wody,
- przynajmniej raz w połowie czasu pieczenia zaleca się odwrócić mięso na drugą stronę, w trakcie pieczenia należy także okresowo podlewać mięso powstającym sosem lub gorącą – słoną wodą, mięsa nie wolno polewać zimną wodą.

## CZYSZCZENIE I KONSERWACJA PIEKARNIKA

Dbłość użytkownika o bieżące utrzymanie piekarnika w czystości oraz właściwa jego konserwacja, wywierają znaczący wpływ na wydłużenie okresu jego bezawaryjnej pracy.



**Przed rozpoczęciem czyszczenia należy piekarnik wyłączyć. Czynności czyszczenia należy rozpoczynać dopiero po wystygnięciu piekarnika.**

- Piekarnik należy czyścić po każdym użytkowaniu. Przy czyszczeniu piekarnika należy włączyć oświetlenie, pozwalające na uzyskanie lepszej widoczności przestrzeni roboczej.
- Komorę piekarnika należy myć tylko przy użyciu ciepłej wody z dodatkiem niewielkiej ilości płynów do mycia naczyń.
- Po umyciu komory piekarnika należy ją wytrzeć do stanu suchego.
- Do mycia i czyszczenia powierzchni używać miękkiej i delikatnej ściereczki, dobrze pochłaniającej wilgoć.

### Ważne!

**Do czyszczenia i konserwacji nie wolno używać żadnych środków do szorowania, ostrych środków czyszczących ani przedmiotów szorujących.**

**Do czyszczenia frontu obudowy używać tylko ciepłej wody z dodatkiem niewielkiej ilości płynu do mycia naczyń lub szyb. Nie stosować mleczka do czyszczenia.**

- Piekarniki oznaczone literą **D** zostały wyposażone w łatwo wyjmowane przewodnice druciane (drabinki) wkładów piekarnika. Aby je wyjąć do mycia należy pociągnąć za zaczep znajdujący się z przodu (Z1) następnie odchylić przewodnicę i wyjąć z zaczepu tylnego (Z2). Po umyciu przewodnic należy umieścić je w otworach osadczycy piekarnika, wcisnąć zaczepy (Z1 i Z2).

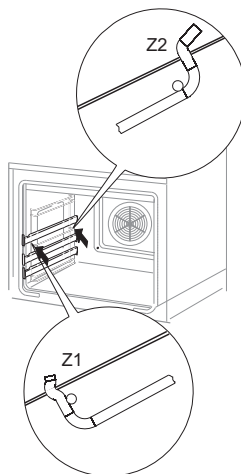

*Demontaż drabinek bocznych*

## CZYSZCZENIE I KONSERWACJA PIEKARNIKA

- Piekarniki ozn. literami **De** posiadają nierdzewne wysuwane prowadnice teleskopowe przymocowane do prowadnic drucianych. Prowadnice należy wyjmować i myć wraz z prowadnicami drucianymi. Przed umieszczeniem na nich blach należy je wysunąć (jeśli piekarnik jest nagrany prowadnice należy wysunąć zaczepiając tylną krawędzią blach o zderzaki znajdujące się w przedniej części prowadnic) i następnie wsunąć wraz z blachą.

### Uwaga!

Prowadnic teleskopowych nie należy myć w zmywarkach.

### Wymijowanie prowadnic teleskopowych

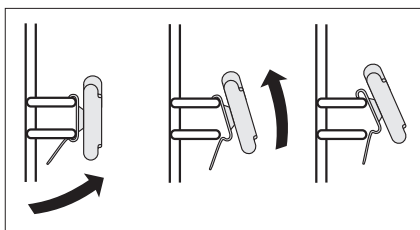

### Zakładanie prowadnic teleskopowych

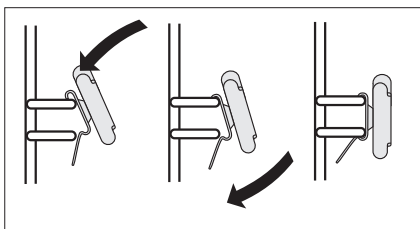

### Preparaty do czyszczenia sprzętu AGD polecane przez producenta.

- **Preparat do czyszczenia tworzyw sztucznych i plastiku.** Preparat do czyszczenia wszelkich przedmiotów z tworzyw sztucznych i plastiku: obudów sprzętu gospodarstwa domowego, mebli kuchennych i ogrodowych, ram i rolet okiennych, wnętrza samochodu. Łatwo, szybko i skutecznie usuwa brud, tłuszcz, olej i substancje smoliste.
- **Preparat do czyszczenia piekarników i grilli.** Szybko i bezproblemowo usuwa przypalenia i zapiecenia powstałe w czasie używania piekarników i grilli. Wyjątkowa skuteczność - dzięki starannie dobranym komponentom pozwala stosować preparat wszędzie tam, gdzie zwykle środki są niewystarczające.

Zakupu dokonać można u naszych Dystrybutorów Części Zamiennych lub w Autoryzowanych Serwisach.

# CZYSZCZENIE I KONSERWACJA KUCHNI

## Czyszczenie pyrolityczne

Pyrolityczne samoczyszczenie piekarnika. Piekarnik rozgrzewa się do temperatury ok. 480 °C. Pozostałości grillowania lub pieczenia zostają zamienione w łatwy do usunięcia popiół, który po zakończeniu procesu należy wymieść lub usunąć za pomocą wigotnej ściereczki.

### Przed włączeniem funkcji pyroliza.

#### **Uwaga!**

Usuń wszystkie akcesoria z wnętrza piekarnika (blachy, drabinki suszarnicze, prowadnice boczne, prowadnice teleskopowe). Akcesoria pozostawione na czas pyrolizy wewnątrz piekarnika zostaną nieodwracalnie uszkodzone.

- Usuń silne zabrudzenia z wnętrza piekarnika.
- Oczyszczyć wilgotną ściereczką zewnętrzną powierzchnię piekarnika.
- Postępuj zgodnie z instrukcjami.

### Podczas procesu czyszczenia.

- Nie pozostawiaj ściereczek w pobliżu rozgrzanego piekarnika.
- Nie włączaj płyty kuchennej.
- Nie włączaj oświetlenia piekarnika.
- Drzwi piekarnika wyposażono w blokadę, która uniemożliwia ich otwarcie w trakcie procesu. Nie otwierać drzwi, aby nie przerwać procesu czyszczenia.

#### **Uwaga!**

Podczas procesu czyszczenia pyrolitycznego piekarnik może osiągnąć bardzo wysokie temperatury, z tego powodu zewnętrzne powierzchnie piekarnika mogą nagrzać się bardziej niż zazwyczaj, dlatego należy zadbać o to, aby dzieci nie znajdowały się wówczas w pobliżu piekarnika.

Ze względu na wyziewy wydzielające się w trakcie czyszczenia kuchnia musi być dobrze wietrzona.

### Proces czyszczenia pyrolitycznego :

- Zamknij drzwi piekarnika.
- Postępuj zgodnie ze wskazówkami w rozdziale *Menu główne / czyszczenie*.

#### **Uwaga!**

Jeśli w piekarniku panuje wysoka temperatura (wyższa niż w normalnym użytkowaniu) drzwi nie odblokują się.

Po wychłodzeniu można otworzyć drzwi i usunąć popiół miękką, wilgotną ściereczką. Zamontuj prowadnice boczne i inne dostępne akcesoria. Piekarnik jest gotowy do użytkowania.

## CZYSZCZENIE I KONSERWACJA PIEKARNIKA

### Wymiana żarówki halogenowej oświetlenia piekarnika

Aby uniknąć możliwości porażenia prądem elektrycznym, przed wymianą żarówki halogenowej należy upewnić się, czy sprzęt jest wyłączony.

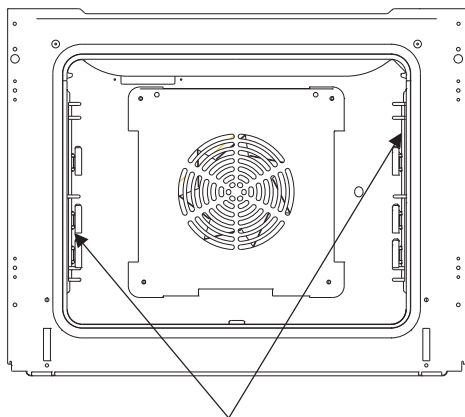

Oświetlenie piekarnika

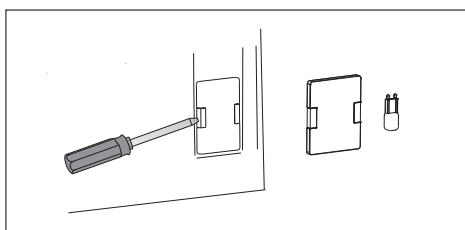

1. Odłączyć zasilanie piekarnika
2. Wyjąć wkłady piekarnika.
3. Jeśli piekarnik posiada prowadnice teleskopowe należy je wyjąć
4. Używając płaskiego wkrętaka podważyć zacpek klosza, zdjęć go, umyć pamiętając o dokładnym wytarciu do suchego.
5. Wyciągnąć żarówkę halogenową wysuwając ją w dół używając do tego szmatki lub papieru, w razie potrzeby żarówkę halogenową należy wymienić na nową G9  
-napięcie 230V  
-moc 25W
6. Umieścić precyzyjnie żarówkę halogenową w gnieździe osadczym.
7. Założyć klosz oświetlenia

**Uwaga: Należy uważać, aby zakładaną żarówkę halogenu nie dotykać bezpośrednio palcami!**

# CZYSZCZENIE I KONSERWACJA PIEKARNIKA

## Wymywanie drzwi

Dla uzyskania łatwiejszego dostępu do komory piekarnika oraz czyszczenia, możliwe jest wyjęcie drzwi. W tym celu należy otworzyć drzwi, odchylić do góry element zabezpieczający umieszczony w zawiasie (rys. A). Drzwi lekko domknąć, unieść i wyjąć w kierunku do przodu. W celu zamontowania drzwi w kuchni postępuje się w sposób odwrotny. Przy wkładaniu należy zwrócić uwagę aby wycięcie na zawiasie prawidłowo osadzić na występie uchwyty zawiasu. Po włożeniu drzwi do piekarnika należy bezwzględnie opuścić element zabezpieczający i **dokładnie go docisnąć**. Nieprawidłowe ustawienie elementu zabezpieczającego może spowodować uszkodzenie zawiasu przy próbie zamknięcia drzwi.

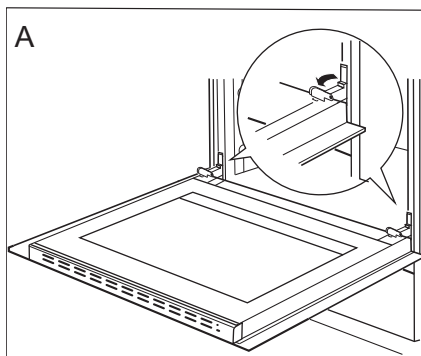

Odchylenie zabezpieczeń zawiasów

## Wymywanie szyby wewnętrznej

1. Za pomocą śrubokręta płaskiego należy wyhaczyć listwę górną drzwi, delikatnie podważając ją po bokach (rys.B).
2. Wyciągnąć listwę górną drzwi. (rys.B, C)

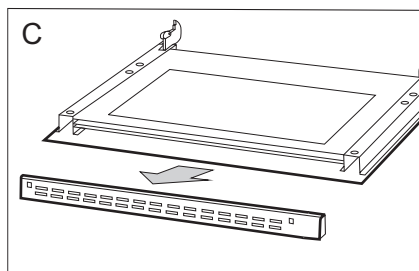
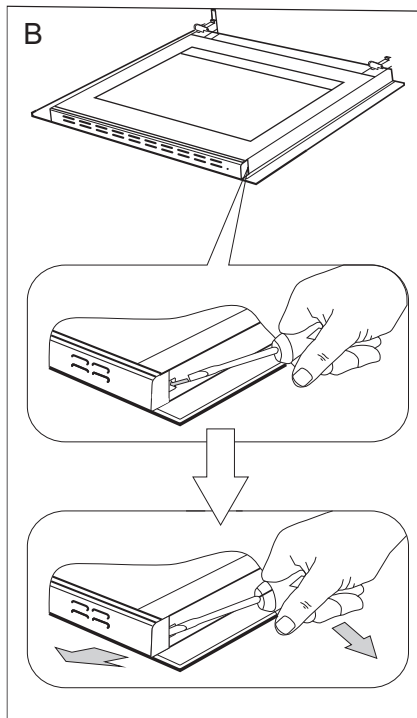

## CZYSZCZENIE I KONSERWACJA PIEKARNIKA

3. Wewnętrzną szybę wyciągnąć z mocowania (w dolnej części drzwi).

**Uwaga! Niebezpieczeństwo uszkodzenia mocowania szyb. Szybę należy wysunąć, nie podnosić do góry.**

Wyjąć szybę środkową.(rys.D).

4. Wymyć szyby ciepłą wodą i małą ilością środka czyszczącego.

W celu ponownego zamontowania szyb należy postępować w odwrotnej kolejności. Gładka część szyby powinna znajdować się u góry, ścięte narożniki na dole.

**Uwaga! Nie należy wciskać listwy górnej jednocześnie z obu stron drzwi.** W celu prawidłowego osadzenia listwy górnej drzwi, należy najpierw przyłożyć lewy koniec listwy do drzwi, a prawy koniec wcisnąć do słyszalnego „kliknięcia”. Następnie docisnąć listwę z lewej strony do słyszalnego „kliknięcia”.

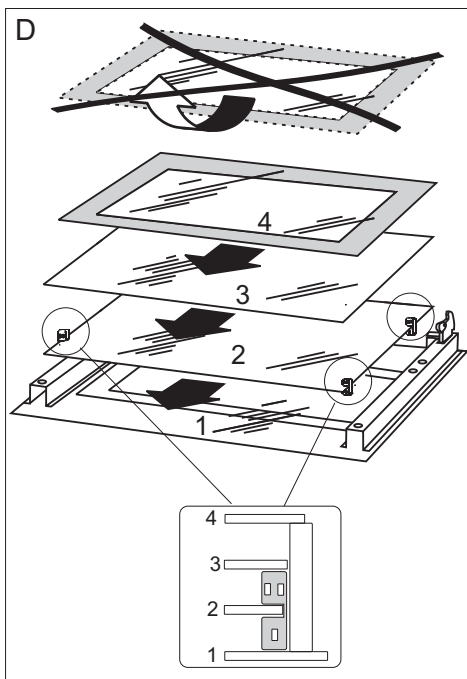

Wymywanie szyb wewnętrznych

### Przeglądy okresowe

Poza czynnościami mającymi na celu bieżące utrzymanie piekarnika w czystości należy:

- przeprowadzać okresowe kontrole działania elementów sterujących i zespołów roboczych piekarnika. Po upływie gwarancji, przynajmniej raz na dwa lata, należy zlecić w punkcie obsługi serwisowej wykonanie przeglądu technicznego piekarnika,
- usunąć stwierdzone usterki eksploatacyjne,
- dokonać okresowej konserwacji zespołów roboczych piekarnika.

### Uwaga!

Wszelkie naprawy i czynności regulacyjne powinny być wykonywane przez właściwy punkt obsługi serwisowej lub przez instalatora posiadającego stosowne uprawnienia.

## POSTĘPOWANIE W SYTUACJACH AWARYJNYCH

W każdej sytuacji awaryjnej należy:

- wyłączyć zespoły robocze piekarnika,
- odłączyć zasilanie elektryczne,
- zgłosić naprawę,
- niektóre drobne usterki użytkownik może usunąć sam kierując się wskazówkami podanymi w tabeli poniżej, zanim zwróci się Państwo do działu obsługi klienta lub serwisu należy sprawdzić kolejne punkty w tabeli.

Problem	Przyczyna	Postępowanie
1.urządzenie nie działa	przerwa w dopływie prądu	sprawdzić bezpiecznik instalacji domowej, przepalony wymienić
2.nie działa oświetlenie piekarnika	obluzowana lub uszkodzona żarówka	wymienić przepaloną żarówkę (patrz rozdział <i>Czyszczenie i konserwacja</i> )
3.symbol E0 na ekranie	błąd czujnika temperatury	patrz rozdział obsługi programatora <i>Menu główne / ustawienia / serwis</i>
4.symbol E1 na ekranie	błąd czujnika sondy mięsa	patrz rozdział obsługi programatora <i>Menu główne / ustawienia / serwis</i>
5.włącza się ekran dotykowy	włączona płyta indukcyjna zabudowana nad piekarnikiem	załączyć blokadę ekranu (klucz), patrz rozdział <i>Specjalne funkcje programatora</i>

## DANE TECHNICZNE

Producent	Amica
Oznaczenie typu	10143.3Tx*Pr*
Klasa efektywności energetycznej <sup>1)</sup>	A
Zużycie energii elektrycznej <sup>2) 3)</sup>	0,95 kWh ☐ 0,79 kWh ☒
Objętość użytkowa piekarnika <sup>4)</sup>	66 l
Rozmiar piekarnika <sup>5)</sup>	Groß
Czas potrzebny na upieczenie standardowego wsadu <sup>2) 3) 4)</sup>	44 min. ☐ 43 min. ☒
Poziom hałasu [dB(A) re 1 pW]	51 dB
Największa powierzchnia pieczenia <sup>4)</sup>	1280 cm <sup>2</sup>
Wymiary piekarnika (wys. / szer. / głęb.)	595 x 595 x 575 mm
Waga	36 kg
Napięcie znamionowe	230V ~50 Hz
Moc znamionowa	3,1 kW
grzejnik górny+dolny	2,0 kW
grill+ grzejnik górny	2,9 kW
termoobieg	2,0 kW
termoobieg+grzejnik dolny	3,1 kW

<sup>1)</sup> Klasa efektywności energetycznej w skali od A (bardziej efektywna) do G (mniej efektywna)

<sup>2)</sup> Dla funkcji grzania z konwekcją naturalną lub z wymuszonym obiegiem powietrza jeśli jest

<sup>3)</sup> Przy standardowym obciążeniu

<sup>4)</sup> wg EN 50304

<sup>5)</sup> rozmiar wg skali „mały” (12...34 l) , „średni” (35...64 l) , „duży” (65 l i powyżej)

### Oświadczenie producenta

Producent deklaruje niniejszym, że wyrób ten spełnia zasadnicze wymagania wymienionych poniżej dyrektyw europejskich:

- dyrektywy niskonapięciowej 2006/95/WE,
- dyrektywy kompatybilności elektromagnetycznej 2004/108/WE,
- dyrektywy ErP ekoprojektowanie 2009/125/WE,

i dlatego wyrób został oznakowany **CE** oraz została wystawiona dla niego **deklaracja zgodności** udostępniana organom nadzorującym rynek.

# GWARANCJA, OBSŁUGA POSPRZEDAŻNA

---

## Gwarancja

---

Świadczenia gwarancyjne wg karty gwarancyjnej

Producent nie odpowiada za jakiegokolwiek szkody spowodowane nieprawidłowym postępowaniem z wyrobem.

## Obsługa posprzedażna

---

W przypadku gdy zaistnieją jakiegokolwiek problemy związane z użytkowaniem sprzętu Amica to nasze CENTRUM SERWISOWE zapewni Państwu szybką i w pełni profesjonalną pomoc. Chcemy bowiem wszystkim, którzy zaufali marce Amica zagwarantować pełen komfort korzystania z naszego wyrobu.

*Prosimy z tabliczki znamionowej wpisać tutaj typ i nr fabryczny kuchni*

Typ.....

Nr fabryczny.....







**Amica Wronki S.A.**

ul. Mickiewicza 52

64-510 Wronki

tel. 67 25 46 100

fax 67 25 40 320

[www.amica.com.pl](http://www.amica.com.pl)

---

**Amica**



Centrum Serwisowe

**801 801 800**