

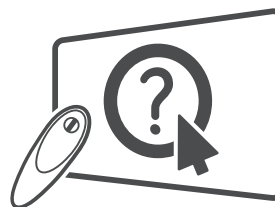

## INSTRUKCJA OBSŁUGI

# TELEWIZOR LED\*

\* W telewizorze LED firmy LG  
zastosowano ekran LCD z  
podświetleniem LED.



kliknij przycisk!  
Podręcznik obsługi

Przed rozpoczęciem korzystania z urządzenia należy uważnie przeczytać instrukcję obsługi. Po przeczytaniu warto ją zachować do dalszego wykorzystania.

[www.lg.com](http://www.lg.com)

## SPIS TREŚCI

<b>3</b>	<b>LICENCJE</b>	<b>29</b>	<b>KORZYSTANIE Z INSTRUKCJI OBSŁUGI</b>
<b>3</b>	<b>INFORMACJA DOTYCZĄCA OPROGRAMOWANIA OPEN SOURCE</b>	<b>30</b>	<b>KONSERWACJA</b>
<b>3</b>	<b>KONFIGURACJA ZEWNĘTRZNEGO URZĄDZENIA STERUJĄCEGO</b>	30	Czyszczenie telewizora
<b>4</b>	<b>INSTRUKCJE DOTYCZĄCE BEZPIECZEŃSTWA</b>	30	- Ekran, ramka, obudowa i podstawa
10	- Oglądanie obrazów 3D (Tylko modele 3D)	30	- Przewód zasilający
<b>12</b>	<b>PROCEDURA INSTALACJI</b>	<b>30</b>	<b>ROZWIĄZYWANIE PROBLEMÓW</b>
<b>12</b>	<b>MONTAŻ I PRZYGOTOWANIE DO PRACY</b>	<b>31</b>	<b>DANE TECHNICZNE</b>
12	Rozpakowywanie		
16	Elementy do nabycia osobno		
17	Złącza i przyciski sterujące		
19	- Korzystanie z przycisku joysticka		
20	Podnoszenie i przenoszenie telewizora		
21	Montaż na płaskiej powierzchni		
22	Montaż na ścianie		
23	Korzystanie z wbudowanej kamery		
24	- Przygotowanie wbudowanej kamery do pracy		
24	- Gdy wbudowana kamera nie jest używana, wciśnij ją w dół.		
24	- Sprawdzanie zasięgu obiektywu kamery		
<b>25</b>	<b>PILOT ZDALNEGO STEROWANIA</b>		
<b>27</b>	<b>FUNKCJE PILOTA MAGIC</b>		
28	Rejestrowanie pilota Magic		
28	Korzystanie z pilota Magic		
29	Zalecenia dotyczące korzystania z pilota Magic		



### OSTRZEŻENIE

- Zignorowanie ostrzeżenia może spowodować wypadek, a w konsekwencji poważne obrażenia ciała lub śmierć.



### PRZESTROGA

- Zignorowanie tego typu uwag może spowodować obrażenia ciała lub uszkodzenie produktu.



### UWAGA

- Uwagi ułatwiają zrozumienie działania produktu i bezpieczne korzystanie z niego. Przed rozpoczęciem korzystania z produktu należy dokładnie zapoznać się z uwagami.

## LICENCJE

Dostępne licencje mogą się różnić w zależności od modelu. Więcej informacji o licencjach zamieszczono na stronie [www.lg.com](http://www.lg.com).



## INFORMACJA DOTYCZĄCA OPROGRAMOWANIA OPEN SOURCE

Zawarty w tym produkcie kod źródłowy podlegający licencjom GPL, LGPL, MPL i innym licencjom open source można pobrać ze strony internetowej <http://opensource.lge.com>. Oprócz kodu źródłowego ze strony można pobrać warunki wszystkich wymienionych licencji, zastrzeżenia gwarancyjne i informacje o prawach autorskich.

Firma LG Electronics może udostępnić kod źródłowy na płycie CD-ROM za opłatą pokrywającą koszty takiej dystrybucji (w tym koszty nośników, transportu i obsługi) na wniosek przesłany na adres [opensource@lge.com](mailto:opensource@lge.com). Oferta jest ważna przez okres trzech (3) lat od daty zakupu produktu.

## KONFIGURACJA ZEWNĘTRZNEGO URZĄDZENIA STERUJĄCEGO

Informacje potrzebne do konfiguracji zewnętrznego urządzenia sterującego można znaleźć na stronie [www.lg.com](http://www.lg.com).

## INSTRUKCJE DOTYCZĄCE BEZPIECZEŃSTWA

Przed rozpoczęciem korzystania z produktu należy dokładnie zapoznać się z zasadami bezpieczeństwa.



### OSTRZEŻENIE



- Nie wolno umieszczać telewizora ani pilota w następujących typach miejsc:
  - Miejsca narażone na bezpośrednie działanie promieni słonecznych
  - Miejsca o wysokiej wilgotności, np. łazienka
  - W pobliżu źródeł ciepła, takich jak piece lub inne urządzenia wytwarzające ciepło
  - W pobliżu blatów kuchennych lub nawilżaczy powietrza, gdzie urządzenie będzie narażone na działanie pary lub tłuszczów;
  - Miejsca narażone na działanie deszczu lub wiatru
  - W pobliżu pojemników z wodą, np. wazonów

Nieprzestrzeganie tych zaleceń grozi pożarem, porażeniem prądem, awarią lub zniekształceniem produktu.



- Nie należy umieszczać produktu w miejscu, w którym może być narażony na kontakt z pyłem.  
Nieprzestrzeganie tego zalecenia może spowodować zagrożenie pożarowe.

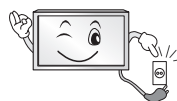

- Wtyczka przewodu zasilającego jest urządzeniem odłączającym produkt od sieci. Wtyczka musi być łatwo dostępna.



- Nie wolno dotykać przewodu zasilającego mokrymi rękoma. Jeśli styki są mokre lub pokryte kurzem, należy je dokładnie wysuszyć lub wytrzeć z nich kurz.  
Nadmierna wilgoć może doprowadzić do śmiertelnego porażenia prądem.



- Przewód zasilający musi być podłączony do gniazdka ze stykiem ochronnym. (Nie dotyczy urządzeń niewymagających stosowania styku ochronnego).  
Nieprzestrzeganie tego zalecenia grozi śmiertelnym porażeniem prądem lub wystąpieniem innych obrażeń.



- Przewód zasilający należy dokładnie podłączyć do gniazda i urządzenia.  
Niedokładne włożenie wtyczki przewodu zasilającego grozi pożarem.



- Należy dopilnować, by przewód zasilający nie stykał się z gorącymi przedmiotami, np. grzejnikami.  
Nieprzestrzeganie tego zalecenia może spowodować pożar lub porażenie prądem elektrycznym.

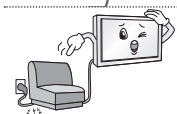

- Nie wolno kłaść ciężkich przedmiotów lub samego urządzenia na przewodach zasilających.  
Nieprzestrzeganie tego zalecenia może spowodować pożar lub porażenie prądem elektrycznym.



- Należy zagiąć doprowadzony do budynku z zewnątrz przewód antenowy, aby uniemożliwić spływanie do środka wody deszczowej. Niezastosowanie się do tego zalecenia może spowodować uszkodzenie przez wodę wnętrza urządzenia lub porażenie elektryczne.



- Podczas montażu telewizora na ścianie należy uważać, aby przewód zasilający i przewody sygnałowe nie znajdowały się z tyłu telewizora. Niezastosowanie się do tego zalecenia może spowodować pożar lub porażenie prądem.

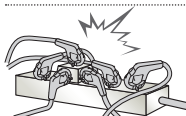

- Nie wolno podłączać zbyt wielu urządzeń elektrycznych do jednego gniazdka sieciowego z wieloma wejściami. Niezastosowanie się do tego zalecenia może spowodować przegrzanie gniazdka, a w konsekwencji pożar.

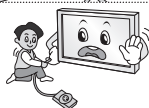

- Produktu nie wolno upuścić ani przewrócić podczas podłączania urządzeń zewnętrznych. Może to spowodować obrażenia ciała lub uszkodzenie produktu.



- Materiały chroniące przed wilgocią oraz winylowe opakowania należy przechowywać w miejscu niedostępnym dla dzieci. Materiał chroniący przed wilgocią jest szkodliwy w przypadku spożycia. W razie przypadkowego spożycia należy wymusić wymioty i udać się do najbliższego szpitala. Poza tym opakowania winylowe mogą spowodować uduszenie, dlatego należy przechowywać je w miejscu niedostępnym dla dzieci.



- Należy dopilnować, aby telewizor był zamontowany w sposób bezpieczny dla dzieci, a w szczególności uniemożliwiający jego przewrócenie, bądź próby wspinania się na niego przez dziecko. W przypadku nieprzestrzegania tego zalecenia telewizor może przewrócić się i spowodować poważne obrażenia.



- Po wyjęciu zużytych baterii z urządzenia należy uważać, aby nie zostały one zjedzone przez dzieci. W przypadku zjedzenia baterii należy natychmiast udać się do lekarza.



- Nie wolno wkładać przedmiotów przewodzących prąd (np. metalowych prętów) w końcówkę przewodu zasilającego, gdy drugi koniec jest podłączony do gniazdka elektrycznego. Poza tym nie wolno dotykać przewodu zasilającego bezpośrednio po podłączeniu go do gniazdka. Niezastosowanie się do tego zalecenia grozi śmiertelnym porażeniem prądem. (zależnie od modelu)



- W pobliżu produktu nie wolno przechowywać żadnych łatwopalnych substancji. Istnieje ryzyko wybuchu lub pożaru spowodowanego lekkomyślnym przechowywaniem łatwopalnych substancji.



- Nie wolno wrzucać do wnętrza produktu metalowych przedmiotów, takich jak monety, spinki do włosów, pręty lub druty, a także łatwopalnych przedmiotów, takich jak papier czy zapalki. Należy zwrócić szczególną uwagę, by zapobiec takiemu postępowaniu dzieci. Takie postępowanie grozi porażeniem prądem, pożarem lub uszkodzeniem ciała. W przypadku wrzucenia jakiegokolwiek przedmiotu do wnętrza produktu należy odłączyć przewód zasilający i skontaktować się z centrum obsługi.



- Nie należy spryskiwać produktu wodą ani przecierać go łatwopalnymi substancjami (np. rozcieńczalnikiem lub benzenem). Niezastosowanie się do tego zalecenia grozi pożarem lub porażeniem prądem.



- Należy unikać uderzania produktu lub upuszczania innych obiektów na produkt oraz obijania ekranu.  
Niezasosowanie się do tego zalecenia grozi uszkodzeniem ciała i uszkodzeniem produktu.



- Nie wolno dotykać produktu ani anteny podczas wyładowań atmosferycznych i burzy.  
Niezasosowanie się do tego zalecenia grozi śmiertelnym porażeniem prądem.

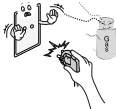

- Nie wolno dotykać gniazdka w przypadku ulatniania się gazu. W takim przypadku należy najpierw otworzyć okna w celu wentylacji pomieszczenia. Nieprzestrzeganie tego zalecenia może spowodować powstanie iskier, a w konsekwencji pożar lub poparzenie.



- Nie należy samodzielnie rozmontowywać, naprawiać ani modyfikować urządzenia.  
Niezasosowanie się do tego zalecenia grozi pożarem lub porażeniem prądem.  
W celu kontroli, kalibracji lub naprawy urządzenia należy skontaktować się z serwisem.



- W przypadku wystąpienia którejkolwiek z opisanych niżej sytuacji należy natychmiast odłączyć produkt i skontaktować się z najbliższym centrum serwisowym.
  - Produkt został uderzony
  - Produkt jest uszkodzony
  - Do wnętrza produktu dostały się jakieś przedmioty
  - Produkt wydzielal dym lub dziwny zapach
 Nieprzestrzeganie tego zalecenia może spowodować pożar lub porażenie prądem elektrycznym.



- Jeśli urządzenie ma nie być przez dłuższy czas używane, należy odłączyć przewód zasilający produktu.  
Osadzający się kurz może spowodować pożar, a przepalenie izolacji może spowodować nieszczelność przewodów elektrycznych, porażenie prądem lub pożar.



- Nie należy narażać urządzenia na kontakt z wilgocią ani kapiącą lub rozlaną wodą. Nie wolno stawiać na nim jakichkolwiek przedmiotów wypełnionych płynami, np. wazonów.

- Produktu nie należy instalować w miejscach, gdzie będzie narażony na działanie tuszczów lub mgły olejowej.  
Może to spowodować uszkodzenie produktu i jego upadek.



### PRZESTROGA



- Produkt należy ustawić w miejscu, w którym nie występują zakłócenia spowodowane falami radiowymi.
- Należy zapewnić wystarczającą ilość miejsca między anteną zewnętrzną a liniami zasilania, aby zapobiec ich zetknięciu w razie upadku anteny.  
Nieprzestrzeganie tego zalecenia grozi porażeniem prądem elektrycznym.



- Urządzenia nie wolno instalować w miejscach, z których mógłby spaść, takich jak niestabilne półki lub powierzchnie pochyle. Należy unikać także miejsc, gdzie występują drgania lub podtrzymanie całości produktu jest niemożliwe.  
W przeciwnym razie produkt może spaść lub przewrócić się, co grozi obrażeniami ciała lub uszkodzeniem urządzenia.

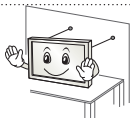

- W przypadku zainstalowania telewizora na podstawie należy zabezpieczyć go przed ryzykiem przewrócenia się. W przeciwnym wypadku produkt może przewrócić się i spowodować obrażenia.

- W przypadku montażu produktu na ścianie należy przykręcić uchwyt montażowy zgodny ze standardem VESA (opcjonalny) do tyłu obudowy. W trakcie instalacji urządzenia za pomocą uchwyty ściennego (opcjonalnego) należy je dokładnie przymocować, aby nie spadło.
- Korzystać można jedynie z wyposażenia dodatkowego i akcesoriów zalecanych przez producenta.



- Podczas instalacji anteny należy skorzystać z pomocy wykwalifikowanego personelu serwisowego. Nieprzestrzeganie tego zalecenia może spowodować zagrożenie pożarowe lub ryzyko porażenia prądem elektrycznym.

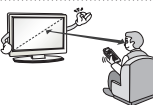

- Zalecamy oglądanie telewizji z zachowaniem odległości od ekranu co najmniej 2–7 razy większej niż długość przekątnej ekranu. Oglądanie telewizji przez zbyt długi czas może spowodować problemy z ostrością widzenia.

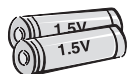

- Należy używać baterii tylko określonego typu. Nieprzestrzeganie tego zalecenia może spowodować uszkodzenie pilota zdalnego sterowania.

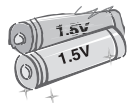

- Nie wolno mieszać nowych baterii ze starymi. Nieprzestrzeganie tego zalecenia może spowodować przegrzanie się baterii i wyciek elektrolitu.

- Baterii nie wolno wystawiać na działanie wysokiej temperatury, np. poprzez wystawienie na bezpośrednie działanie światła słonecznego, umieszczenie w pobliżu otwartego kominka lub grzejnika elektrycznego.
- Baterii jednorazowego użytku NIE wolno umieszczać w ładowarce.



- Między pilotem a czujnikiem nie powinno być żadnych obiektów.



- Promienie słoneczne lub silne światło innego rodzaju mogą zakłócać sygnał pilota zdalnego sterowania. W takim przypadku należy zmniejszyć poziom jasności w pomieszczeniu.

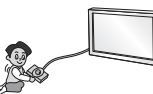

- W przypadku podłączania urządzeń zewnętrznych, takich jak konsole do gier wideo, należy dopilnować, aby długość przewodów była wystarczająca. W przeciwnym razie produkt może spaść, co grozi obrażeniami ciała lub uszkodzeniem urządzenia.



- Nie wolno włączać/wyłączać urządzenia przez włożenie wtyczki do gniazda kab lub wyciągnięcie jej. (Nie wolno używać wtyczki jako włącznika). Może to spowodować awarię produktu lub porażenie prądem.

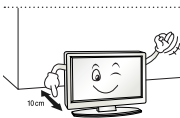

- Prosimy przestrzegać poniższych instrukcji instalacji, aby zapobiec przegrzaniu się produktu.
    - Odległość pomiędzy urządzeniem a ścianą powinna być większa niż 10 cm.
    - Produktu nie należy instalować w miejscu pozbawionym wentylacji (np. na półce biblioteczeki lub w szafce).
    - Produktu nie należy umieszczać na dywanie czy poduszce.
    - Nie wolno blokować otworu wentylacyjnego (np. obrusem lub firaną).
- Niestosowanie się do tych zaleceń grozi pożarem.

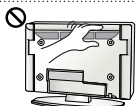

- W przypadku długiego oglądania telewizji należy unikać dotykania otworów wentylacyjnych telewizora, ponieważ mogą one się silnie nagrzewać. Nie wpływa to na prawidłowe działanie i jakość pracy produktu.

- Należy regularnie sprawdzać przewód urządzenia. Jeśli widoczne są uszkodzenia lub przepalone miejsca, należy odłączyć przewód i przerwać korzystanie z urządzenia aż do momentu, gdy zużyty element zostanie wymieniony przez autoryzowany punkt serwisowy na odpowiedni nowy przewód.



- Nie wolno dopuścić do gromadzenia się kurzu na wtyczce lub gniazdku. Nieprzestrzeganie tego zalecenia może spowodować zagrożenie pożarowe.

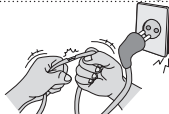

- Przewód zasilający należy zabezpieczyć przed fizycznymi przeciążeniami i uszkodzeniem mechanicznym (tj. skręceniem, zagięciem, zaciskaniem, przytrząskiwaniem drzwiami i podeptaniem). Należy zwracać szczególną uwagę na wtyczki, gniazdka oraz miejsce, w którym przewód łączy się z urządzeniem.



- Nie należy mocno naciskać na panel rękoma ani ostrymi przedmiotami, np. gwoździem, paznokciami, piłnikiem, ołówkiem lub długopisem, oraz należy unikać zadrapania panelu.

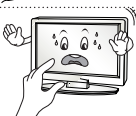

- Należy unikać dotykania ekranu lub naciskania go palcami przez dłuższy czas. Może to spowodować tymczasowe zniekształcenie obrazu na ekranie.



- Przed przystąpieniem do czyszczenia produktu i jego części należy odłączyć go od źródła zasilania. Produkt należy przetrzeć miękką szmatką. Używanie nadmiernej siły może spowodować porysowanie lub odbarwienie powierzchni. Nie wolno używać preparatów aerosolowych na bazie wody ani wilgotnej szmatki. W żadnym wypadku nie wolno używać środków czyszczących do szyb, nabłyszczaczy samochodowych lub przemysłowych, substancji żrących, wosków, benzenu, alkoholu itp., ponieważ grozi to uszkodzeniem produktu i jego panelu. Nieprzestrzeganie tych zaleceń grozi pożarem, porażeniem prądem lub uszkodzeniem produktu (zniekształceniem, korozją lub pęknięciem).

- Jeśli urządzenie jest podłączone do gniazdka elektrycznego, wyłączenie urządzenia za pomocą wyłącznika nie spowoduje odłączenia go od źródła zasilania.



- Aby odłączyć przewód, należy chwycić wtyczkę i wyciągnąć ją. Rozłączenie przewodów wewnątrz przewodu zasilającego może spowodować pożar.



- W przypadku przenoszenia produktu należy najpierw wyłączyć zasilanie. Następnie należy odłączyć przewody zasilające, antenowe i inne przewody podłączeniowe. Uszkodzenie telewizora lub przewodu zasilającego może spowodować pożar lub porażenie prądem.



- Czynności związane z przenoszeniem i rozpakowywaniem produktu powinny wykonywać dwie osoby, ponieważ jest on ciężki. Niestosowanie się do tego zalecenia grozi obrażeniami ciała.



- Raz w roku należy skontaktować się z centrum serwisowym w celu oczyszczenia wewnętrznych elementów produktu. Nagromadzony kurz może spowodować uszkodzenie mechaniczne.



- Czynności serwisowe powinny być wykonywane przez wykwalifikowany personel. Są one konieczne, jeśli urządzenie zostało uszkodzone w jakikolwiek sposób, np. poprzez uszkodzenie wtyczki lub przewodu zasilającego, oblanie cieczą, upuszczenie jakiegoś przedmiotu do wnętrza urządzenia lub wystawienie urządzenia na działanie deszczu lub wilgoci, a także w przypadku gdy produkt nie działa prawidłowo lub został upuszczony.



- Jeśli urządzenie jest zimne, podczas włączania może wystąpić niewielkie migotanie obrazu. Jest to zjawisko normalne i nie świadczy o nieprawidłowym działaniu.



- Panel jest zaawansowanym technologicznie produktem o rozdzielczości od dwóch do sześciu milionów pikseli. Na panelu mogą być widoczne czarne i/lub jasne, kolorowe punkty (czerwone, niebieskie lub zielone) o wielkości 1 ppm. Nie oznaczają one uszkodzenia ani nie wpływają na jakość i niezawodność działania produktu. To zjawisko występuje również w produktach innych firm i nie może być podstawą do wymiany produktu lub zwrotu pieniędzy.



- Jasność i kolor panelu mogą wydawać się różne w zależności od pozycji oglądającego (kąta oglądania). Zjawisko to ma związek z charakterystyką panelu. Nie ma ono związku z jakością produktu i nie jest usterką.

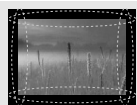

- Wyświetlanie przez długi czas nieruchomego obrazu (np. logo kanału programu, menu ekranowe, sceny z gry wideo) może spowodować uszkodzenie ekranu w postaci pozostałości nieruchomego obrazu. Gwarancja produktu nie obejmuje zjawisko utrwalenia nieruchomego obrazu. Należy unikać wyświetlania na ekranie telewizora nieruchomych obrazów przez dłuższy czas (powyżej 2 godzin na ekranach LCD, powyżej 1 godziny na ekranach plazmowych). Również długotrwałe oglądanie telewizji w formacie 4:3 może spowodować utrwalenie pozostałości obrazu przy krawędziach ekranu. To zjawisko występuje również w produktach innych firm i nie może być podstawą do wymiany produktu lub zwrotu pieniędzy.

#### • Dźwięki

Odgłos trzaskania: odgłos trzaskania występujący podczas oglądania lub wyłączenia telewizora jest wynikiem termicznego kurczenia się plastiku w związku z temperaturą i wilgotnością. Ten odgłos jest typowy dla produktów wymagających deformacji termicznej. Szumienie obwodu elektrycznego/bzyczenie panelu: cichy dźwięk wytwarzany przez szybkie przełączanie obwodu, który dostarcza duże ilości prądu potrzebne do zasilania urządzenia. Występowanie i skala zjawiska różnią się w zależności od produktu. Ten dźwięk nie wpływa na jakość i niezawodność działania produktu.

## Oglądanie obrazów 3D (Tylko modele 3D)



### OSTRZEŻENIE

#### Warunki oglądania

- Czas oglądania
  - Podczas oglądania programów 3D należy co godzinę robić przerwy o długości 5-15 minut. Oglądanie programów 3D przez długi czas może powodować bóle głowy, zawroty głowy, zmęczenie lub nadwyrężenie oczu.

#### Osoby cierpiące na ataki epilepsji i przewlekłe chore

- Niektóre osoby mogą doznać ataku epilepsji lub innych nietypowych symptomów w wyniku wystawienia na migotanie światła lub szczególne efekty wizualne 3D.
- Nie należy oglądać filmów 3D w przypadku: odczuwania nudności, ciąży i/lub choroby przewlekłej, takiej jak epilepsja, choroby serca, nieprawidłowe ciśnienie krwi itp.
- Treści 3D nie są zalecane dla osób cierpiących na brak lub zaburzenia widzenia obuocznego. Istnieje ryzyko wystąpienia widzenia podwójnego lub dyskomfortu podczas oglądania.
- Osoby z zezem, chore na amblyopię („leniwe oko”) lub astygmatyzm mogą mieć trudności w postrzeganiu głębi i szybko odczuwać zmęczenie podczas oglądania podwójnych obrazów. W takim przypadku zalecamy częstsze przerwy niż u przeciętnej osoby dorosłej.
- Osoby, u których występują różnice pomiędzy wzrokiem prawego i lewego oka, powinny skorygować tę różnicę przed oglądaniem obrazów 3D.

#### Objawy, które mogą wymagać zaprzestania lub przerwania oglądania obrazów 3D

- Nie należy oglądać programów 3D w przypadku odczuwania zmęczenia spowodowanego brakiem snu, przepracowaniem lub spożyciem alkoholu.
- W przypadku wystąpienia poniższych objawów należy przestać oglądać obraz 3D i odpocząć do czasu ustąpienia objawów.
  - Jeśli objawy nie ustąpią, należy skonsultować się z lekarzem. Objawy mogą obejmować bóle głowy, bóle oczu, zawroty głowy, nudności, kołatanie serca, rozmazanie widzenia, dyskomfort, podwójne widzenie, zmęczenie oczu lub ogólne zmęczenie.



## PRZESTROGA

### Warunki oglądania

- Odległość od telewizora
  - Podczas oglądania treści 3D należy zachować odległość od ekranu wynoszącą co najmniej dwukrotność długości przekątnej. W przypadku odczuwania dyskomfortu podczas oglądania treści 3D należy odsunąć się od telewizora.

### Wiek widzów

- Niemowlęta/dzieci
  - Niedozwolone jest oglądanie obrazu 3D przez dzieci do 6 roku życia.
  - Dzieci w wieku do 10 lat mogą wykazywać nadmierne reakcje i ekscytację, ponieważ ich zmysł wzroku dopiero się rozwija (np. mogą próbować dotykać obiektów 3D, lub wchodzić w ekran telewizora). Dlatego należy zwracać szczególną uwagę na dzieci oglądające treści 3D.
  - U dzieci występują większe różnice w widzeniu materiałów 3D dla obu oczu niż u osób dorosłych, ponieważ odległość między oczami u dzieci jest krótsza niż u dorosłych. Dlatego ich postrzeganie głębi będzie bardziej stereoskopowe niż u dorosłych oglądających ten sam obraz 3D.
- Młodzież
  - Młodzież poniżej 19 roku życia może wykazywać nadwrażliwość na stymulację przez światło w treściach 3D. Młodzież nie powinna oglądać treści 3D przez zbyt długi czas, zwłaszcza w stanie zmęczenia.
- Osoby starsze
  - Osoby starsze mogą dostrzegać efekt trójwymiarowości w mniejszym stopniu niż osoby młodsze. Nie należy siedzieć w mniejszej odległości od telewizora niż zalecana.

### Zalecenia dotyczące korzystania z okularów 3D

- Należy używać okularów 3D firmy LG. Niestosowanie się do tego zalecenia może uniemożliwić prawidłowe oglądanie obrazu 3D.
- Nie należy używać okularów 3D zamiast okularów tradycyjnych, przeciwsłonecznych lub ochronnych.
- Korzystanie ze zmodyfikowanych okularów 3D może powodować zmęczenie oczu lub zniekształcenie obrazu.
- Okularów 3D nie należy przechowywać w miejscach bardzo nagranych ani bardzo zimnych. Grozi to ich zniekształceniem.
- Okulary 3D są delikatne i łatwo je zarysować. Do czyszczenia ich soczewek należy używać czystej, miękkiej szmatki. Powierzchni soczewek okularów 3D nie wolno szorować ostrymi narzędziami ani czyścić/wycierać za pomocą środków chemicznych.

**! UWAGA**

- Telewizor użytkownika może różnić się od pokazanego na ilustracji.
- Menu ekranowe telewizora użytkownika może się nieco różnić od przedstawionego w tej instrukcji.
- Dostępne menu i opcje mogą być różne w zależności od używanego źródła sygnału wejściowego i modelu produktu.
- W przyszłości funkcjonalność tego telewizora może zostać rozszerzona o nowe funkcje.
- Aby zmniejszyć zużycie energii, można włączyć tryb czuwania telewizora. Jeśli telewizor ma nie być używany przez dłuższy czas, należy go wyłączyć, aby zmniejszyć zużycie energii.
- Zużycie energii podczas korzystania z telewizora można znacząco ograniczyć, zmniejszając jasność obrazu. Spowoduje to obniżenie ogólnych kosztów eksploatacji urządzenia.

**PROCEDURA INSTALACJI**

- 1 Otwórz opakowanie i sprawdź, czy w zestawie znajdują się wszystkie akcesoria.
- 2 Przymocuj podstawę do telewizora.
- 3 Podłącz urządzenie zewnętrzne do telewizora.
- 4 Upewnij się, że połączenie z siecią jest dostępne.  
Korzystanie z funkcji sieciowych telewizora jest możliwe dopiero po nawiązaniu połączenia z siecią.

\* Po pierwszym uruchomieniu telewizora od jego dostarczenia z fabryki inicjalizacja urządzenia może potrwać do 60 sekund.

**MONTAŻ I PRZYGOTOWANIE DO PRACY****Rozpakowywanie**

Zalecamy sprawdzenie, czy opakowanie zawiera poniższe elementy. W przypadku braku jakiegokolwiek elementu należy skontaktować się ze sprzedawcą. Urządzenie i akcesoria pokazane na ilustracjach w tej instrukcji mogą się różnić wyglądem od zakupionych przez użytkownika.

**! PRZESTROGA**

- Aby zapewnić maksymalne bezpieczeństwo i długi czas eksploatacji urządzenia, nie należy podłączać do niego żadnych niezatwierdzonych akcesoriów.
- Jakiegokolwiek szkody i obrażenia ciała spowodowane stosowaniem niezatwierdzonych akcesoriów nie są objęte gwarancją.
- Niektóre modele mają cienką folię zespoloną z ekranem. Folia tej nie wolno usuwać.

**! UWAGA**

- Zawartość opakowania z produktem może być różna w zależności od modelu.
- W związku z unowocześnieniem funkcji dane techniczne produktu i treść instrukcji obsługi mogą ulec zmianie bez wcześniejszego powiadomienia.
- W celu zapewnienia wygody połączeń przewody HDMI i urządzenia USB powinny mieć końcówki o grubości mniejszej niż 10 mm i szerokości mniejszej niż 18 mm. Jeśli przewód lub karta pamięci USB nie pasują do portu USB w telewizorze, użyj przewodu przedłużającego, który obsługuje standard USB 2.0.

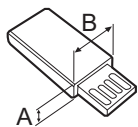
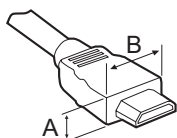

\*A ≤ 10 mm

\*B ≤ 18 mm

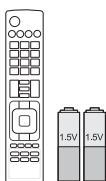

#### Pilot zdalnego sterowania i baterie (AAA)

(zależnie od modelu)  
Pilot zdalnego sterowania nie jest dołączany do zestawu w niektórych krajach.  
(Patrz str. 25, 26)

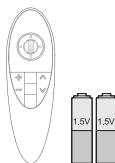

#### Pilot zdalnego sterowania Magic, baterie (AA)

(Tylko modele LB67\*\*, LB68\*\*, LB69\*\*, LB70\*\*, LB72\*\*, LB73\*\*, LB86\*\*, LB87\*\*)  
(Patrz str. 27)

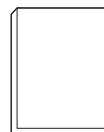

#### Instrukcja obsługi



#### Tag On (etykieta bezprzewodowa)



#### Kinowe okulary 3D

Liczba sztuk okularów 3D może być różna w zależności od modelu i kraju.  
(Tylko modele LB65\*\*, LB67\*\*, LB68\*\*, LB70\*\*, LB69\*\*, LB72\*\*, LB73\*\*, LB86\*\*, LB87\*\*)



#### Okulary do korzystania z funkcji Dual Play (Tryb podwójny)

(zależnie od modelu)

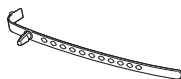

#### Uchwyt do przewodów

(zależnie od modelu)  
(Patrz str. A-10, A-11)

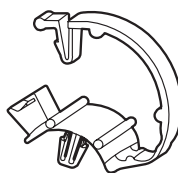

#### Uchwyt przytrzymujący przewody

2Szt.  
(Tylko modele LB63\*\*, LB65\*\*-ZA/ZK/ZH/ZL, LB67\*\*, LB68\*\*, LB69\*\*, LB73\*\*-ZA)  
(Patrz str. A-10, A-11)

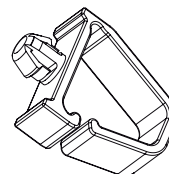

#### Uchwyt przytrzymujący przewody

2Szt.  
(Tylko modele LB70\*\*, LB72\*\*, LB73\*\*-ZD/ZE)  
(Patrz str. A-11)



**Przewód zasilający**  
(zależnie od modelu)



**Wkręty podstawy**

2Szt., M4 x L20  
(Tylko modele 32/39LB65\*\*  
-ZE/ZN)  
4Szt., M4 x L20  
(Tylko modele 32LB65\*\*  
-ZA/  
ZK)  
(Patrz str. A-3, A-4, A-5)



**Wkręty podstawy**

4Szt., M4 x L14  
(Tylko modele LB63\*\*,  
39LB65\*\*  
-ZA/ZK,  
42/47/50/55/60/70LB65\*\*,  
LB67\*\*  
-ZD/ZE,  
LB68\*\*  
-ZD/ZE,  
LB69\*\*  
-ZD/ZE,  
LB70\*\*  
-ZD/ZE,  
LB72\*\*  
-ZD/ZE,  
LB73\*\*  
-ZD/ZE)  
8Szt., M4 x L14  
(Tylko modele LB86\*\*  
-ZD/ZE,  
LB87\*\*  
-ZD/ZE)  
(Patrz str. A-3, A-4, A-6, A-7,  
A-8, A-9)



**Wkręty podstawy**

4Szt., M4 x L20  
(Tylko modele LB65\*\*  
-ZE/  
ZN)  
(Patrz str. A-4, A-5)



**Wkręty podstawy**

4Szt., M4 x L10  
(Tylko modele LB70\*\*  
-ZD/ZE,  
LB72\*\*  
-ZD/ZE,  
LB73\*\*  
-ZD/ZE)  
(Patrz str. A-6)



**Gumka**

2Szt.  
(Tylko modele LB65\*\*  
-ZE/ZN)  
(Patrz str. A-8)



**Stopka podstawy**

(Tylko modele LB63\*\*  
-ZA,  
32/39/42/47/50/55LB65\*\*  
-ZA)  
(Patrz str. A-3)

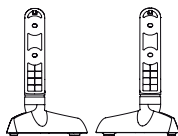

**Stopka podstawy**

(Tylko modele LB63\*\*  
-ZL,  
LB65\*\*  
-ZK)  
(Patrz str. A-4)

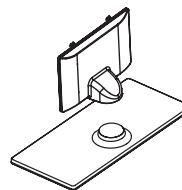

**Nóżka podstawy / stopka podstawy**

(Tylko modele LB65\*\*  
-ZE/ZN)  
(Patrz str. A-4, A-5)

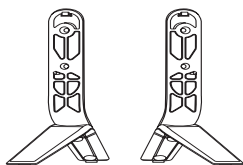

**Podstawa  
(Nóżka podstawy / stopka  
podstawy)**

(Tylko modele 70LB65\*\*-  
ZA, LB67\*\*, LB68\*\*, LB69\*\*,  
LB73\*\*,-ZA)  
(Patrz str. A-3)



**Przód podstawy**

(Tylko modele LB70\*\*,  
LB72\*\*, LB73\*\*-ZD/ZE)  
(Patrz str. A-6)

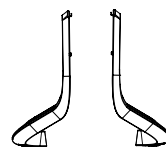

**Wspornik podstawy**

(Tylko modele LB70\*\*,  
LB72\*\*, LB73\*\*-ZD/ZE)  
(Patrz str. A-6)

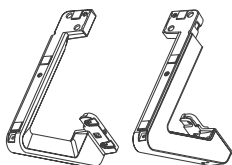

**Podstawa**

(Tylko modele LB86\*\*,  
LB87\*\*)  
(Patrz str. A-7)



**Zestaw głośników**

(Tylko modele LB86\*\*,  
LB87\*\*)  
(Patrz str. A-7, A-8)

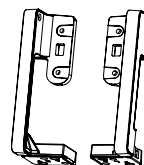

**Wsporniki do montażu  
głośnika**

(Tylko modele LB86\*\*,  
LB87\*\*)  
(Patrz str. A-8)

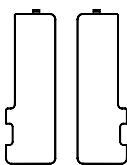

**Osłony wkrętów**

(Tylko modele LB86\*\*,  
LB87\*\*)  
(Patrz str. A-7, A-9)

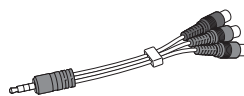

**Przewód typu Component**

(Tylko modele LB86\*\*,  
LB87\*\*)  
(Patrz str. A-27)

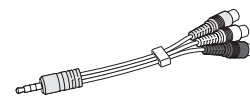

**Przewód typu Composite**

(Tylko modele LB86\*\*,  
LB87\*\*)  
(Patrz str. A-27, A-30)



**Przewód z przejściówką do  
wtyków typu Scart**

(Tylko modele LB86\*\*,  
LB87\*\*)  
(Patrz str. A-49)



**Elementy dystansowe  
uchwyty ściennego**

2Szt.  
(Tylko modele 42LB63\*\*,  
42LB65\*\*)  
(Patrz str. 23)

## Elementy do nabycia osobno

Elementy nabywane osobno mogą bez powiadomienia ulec zmianie lub modyfikacji w celu poprawy jakości.

W celu nabycia tych akcesoriów należy skontaktować się z punktem zakupu urządzenia.

Wymienione urządzenia współpracują jedynie z niektórymi modelami.

### AG-F\*\*\*DP

Okulary do korzystania z funkcji Dual Play (Tryb dwu ekranów)

### AG-F\*\*\*

Kinowe okulary 3D

### AN-MR500

Pilot zdalnego sterowania Magic

### AN-VC5\*\*

Kamera do wideorozmów

Urządzenie audio firmy LG

### Tag on

(etykieta bezprzewodowa)

POLSKI

Kompatybilność	LB63**	LB65**	LB67**, LB68**, LB69**, LB70**, LB72**, LB73**, LB86**	LB87**
<b>AG-F***DP</b> Okulary do korzystania z funkcji Dual Play (Tryb dwu ekranów)		•	•	•
<b>AG-F***</b> Kinowe okulary 3D		•	•	•
<b>AN-MR500</b> Pilot zdalnego sterowania Magic	•	•	•	•
<b>AN-VC5**</b> Kamera do wideorozmów	•	•	•	
<b>Urządzenie audio firmy LG</b>	•	•	•	•
<b>Tag on(etykieta bezprzewodowa)</b>	•	•	•	•

Nazwa i wygląd modelu mogą ulec zmianie po zmianie funkcji produktu lub na skutek rozmaitych decyzji producenta.

## Złącza i przyciski sterujące

Typ A: LB63\*\*-ZA, LB65\*\*-ZA

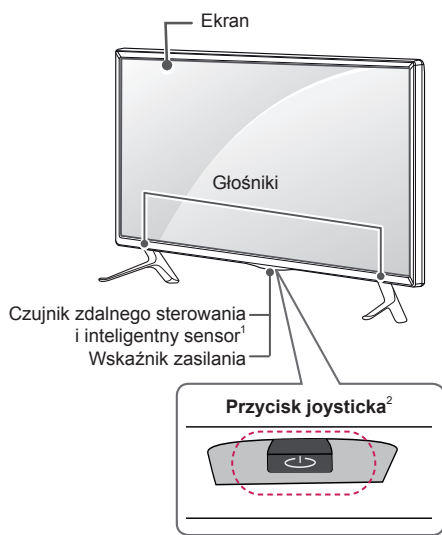

Typ B: LB63\*\*-ZL, LB65\*\*-ZK

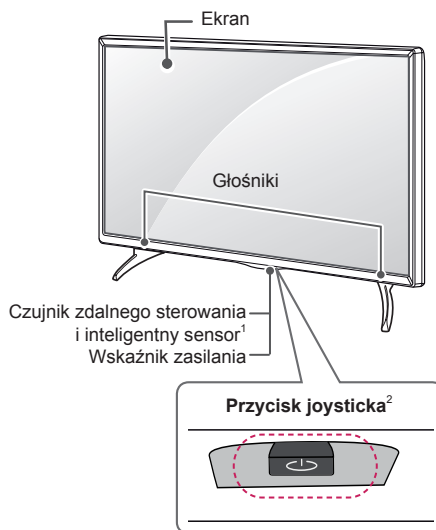

Typ C: LB65\*\*-ZE/ZN

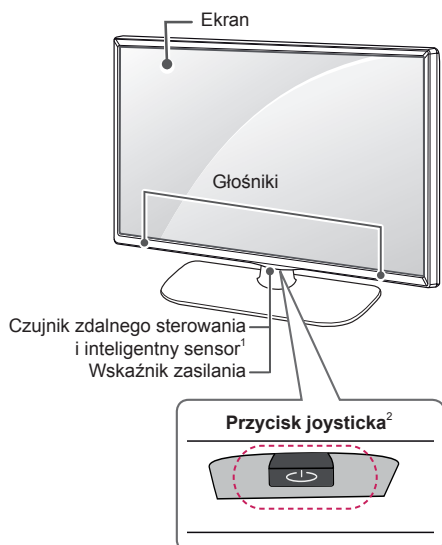

Typ D: LB67\*\*, LB68\*\*, LB69\*\*, LB73\*\*-ZA

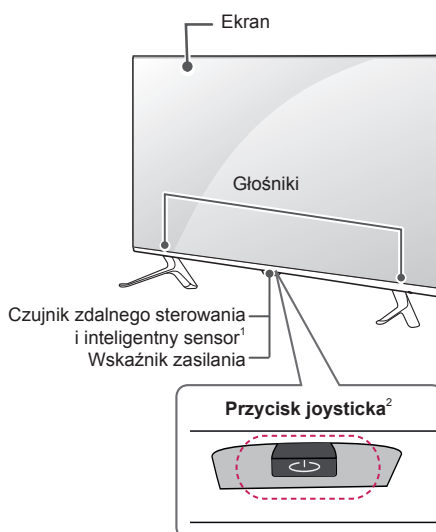

Typ E: LB70\*\*, LB72\*\*, LB73\*\*-ZE/ZD

Typ F: LB86\*\*, LB87\*\*

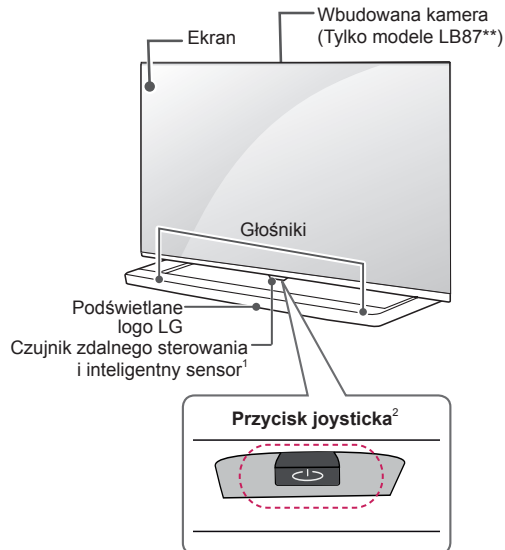
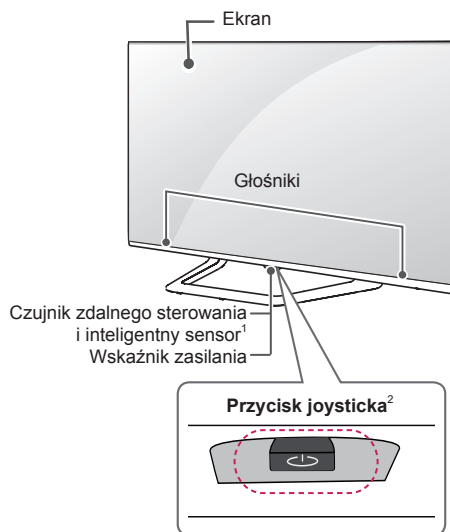

- 1 Inteligentny sensor - dopasowuje parametry obrazu do warunków otoczenia.
- 2 Przycisk joysticka - Ten przycisk znajduje się poniżej ekranu telewizora.





**UWAGA**

- Podświetlane logo LG i wskaźnik zasilania można włączyć lub wyłączyć, wybierając menu  **Ogólna** w menu głównym. (zależnie od modelu)

## Korzystanie z przycisku joysticka

Naciskając przycisk joysticka lub przesuwając go w górę, w dół, w lewo lub w prawo, można sterować funkcjami telewizora.

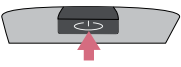
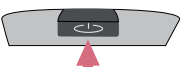
### Podstawowe funkcje

	Włączanie	Gdy telewizor jest wyłączony, naciśnij krótko przycisk joysticka jeden raz. Gdy telewizor jest wyłączony, naciśnij krótko przycisk joysticka jeden raz.
	Wyłączanie	Gdy telewizor jest włączony, naciśnij i przytrzymaj przez kilka sekund przycisk joysticka.
	Regulacja głośności	Aby dostosować poziom głośności, naciśnij przycisk joysticka i przesuń go w lewo lub w prawo.
	Przełączanie programów	Aby przewijać listę zaprogramowanych kanałów, naciśnij przycisk joysticka i przesuń go w górę lub w dół.





### ! UWAGA

- Umieszczając palec na przycisku joysticka i przesuwając przycisk w górę, w dół, w lewo lub w prawo, należy uważać, aby nie nacisnąć przycisku. Jeśli przycisk zostanie naciśnięty przed przesunięciem, nie można będzie dostosować poziomu głośności i zapisanych programów.

### Dostosowywanie ustawień menu

Gdy telewizor jest włączony, naciśnij przycisk joysticka jeden raz.

Aby dostosować ustawienia menu (⏻, ✖, 📶), przesuń joystickiem w lewo lub w prawo.

		<b>TV wyl.</b>	Wyłączenie zasilania.
		<b>Zamknij</b>	Zamknięcie menu ekranowych i powrót do trybu oglądania telewizji.
		<b>Wejście</b>	Zmiana źródła sygnału wejściowego.

## Podnoszenie i przenoszenie telewizora

Przed podjęciem próby przeniesienia lub podniesienia telewizora należy przeczytać poniższe informacje. Pomogą one uniknąć jego porysowania lub uszkodzenia, a także zapewnić bezpieczny transport niezależnie od modelu i rozmiarów.



### PRZESTROGA

- Należy unikać dotykania ekranu, ponieważ może to doprowadzić do jego uszkodzenia.
- Zaleca się przenoszenie telewizora w oryginalnym kartonie lub opakowaniu.
- Przed uniesieniem lub przeniesieniem telewizora należy odłączyć przewód zasilający i wszystkie inne przewody.
- Telewizor należy trzymać ekranem zwróconym na zewnątrz, aby zapobiec uszkodzeniom.

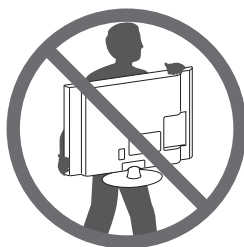

- Telewizor należy chwycić mocno u góry i u dołu ramy. Nie wolno go trzymać za część przezroczystą, głośnik ani kratkę głośnika.

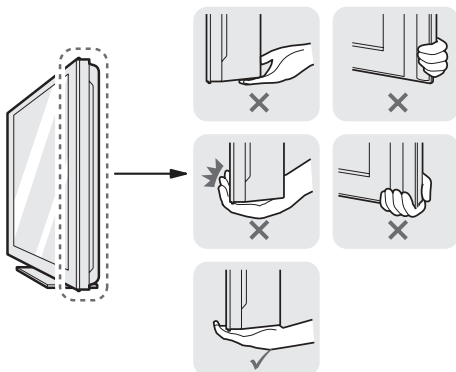

- Duży telewizor powinny przenosić przynajmniej 2 osoby.
- Niosąc telewizor, należy go trzymać w sposób pokazany na poniższej ilustracji.

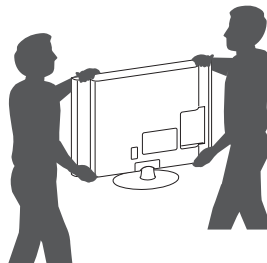

- Podczas transportu telewizora należy chronić go przed wstrząsami i nadmiernymi drganiami.
- Podczas transportu telewizora należy go trzymać w pozycji pionowej – nie wolno obracać go na bok ani pochylać w lewo lub w prawo.
- Nie należy używać nadmiernej siły wobec obudowy, ponieważ jej zginanie lub wyginanie może spowodować uszkodzenie ekranu.
- Podczas korzystania z telewizora należy uważać, aby nie uszkodzić wystającego przycisku joysticka.

## Montaż na płaskiej powierzchni

- 1 Podnieś telewizor i ustaw go na płaskiej powierzchni w pozycji pionowej.
  - Pozostaw co najmniej 10-centymetrowy odstęp od ściany w celu zapewnienia odpowiedniej wentylacji.

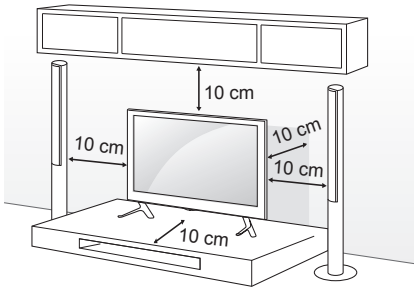

- 2 Podłącz przewód zasilający do gniazdka sieciowego.



### PRZESTROGA

- Telewizora nie wolno umieszczać w pobliżu źródeł ciepła ani na nich, ponieważ grozi to pożarem lub uszkodzeniem telewizora.

### Korzystanie z systemu zabezpieczającego Kensington

(W niektórych modelach ta funkcja jest niedostępna.)

- Telewizor użytkownika może różnić się od pokazanego na ilustracji.

Złącze systemu zabezpieczającego Kensington znajduje się z tyłu obudowy telewizora. Więcej informacji na temat montażu zabezpieczenia i korzystania z niego można znaleźć w dołączonej do niego instrukcji obsługi albo na stronie <http://www.kensington.com>.

Za pomocą kabla systemu zabezpieczającego Kensington połącz telewizor ze stolikiem.

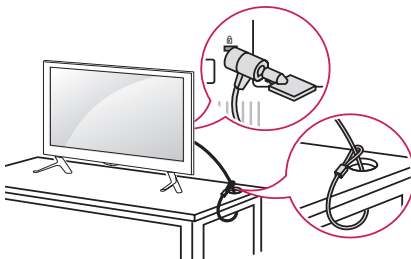

### Mocowanie telewizora do ściany

(W niektórych modelach ta funkcja jest niedostępna.)

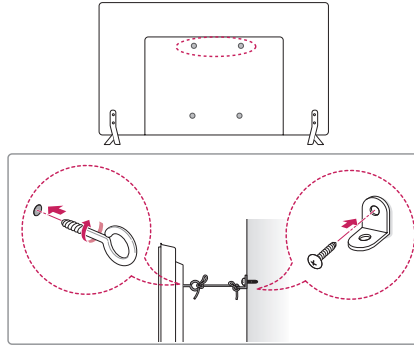

- 1 Włóż i dokręć śruby oczkowe lub uchwyty i śruby z tyłu telewizora.
  - Jeśli w miejscach, gdzie mają się znaleźć śruby oczkowe, są już wkręcone inne śruby, wykręć je.
- 2 Przymocuj uchwyty ściennne do ściany za pomocą śrub. Położenie uchwytów ściennych powinno odpowiadać pozycji śrub oczkowych wkręconych z tyłu telewizora.
- 3 Połącz śruby oczkowe z uchwytami ściennymi za pomocą napiętej, odpowiednio wytrzymałej linki. Linka powinna biec równoległe do podłogi.



### PRZESTROGA

- Należy dopilnować, aby telewizor był zamontowany w sposób bezpieczny dla dzieci, a w szczególności uniemożliwiający jego przewrócenie, bądź próby wspinania się na niego przez dziecko.



### UWAGA

- Do zamontowania telewizora należy użyć stolika lub półki wystarczająco dużych i mocnych, aby pomieścić urządzenie i wytrzymać jego ciężar.
- Śruby, uchwyty oraz linka nie są dołączone do telewizora. W sprawie zakupu dodatkowych akcesoriów prosimy skontaktować się z lokalnymi punktami sprzedaży.

## Montaż na ścianie

Uważnie przymocuj opcjonalny uchwyt ścienny do tyłu telewizora oraz do mocnej ściany prostopadłej do podłogi. Jeśli chcesz zawiesić telewizor na słabszych ścianach lub innych elementach, skonsultuj się z wykwalifikowanym technikiem.

Firma LG zaleca przeprowadzenie montażu urządzenia na ścianie przez wykwalifikowanego instalatora.

Zalecamy korzystanie z uchwytu ściennego firmy LG.

W przypadku korzystania z uchwytu ściennego producenta innego niż firma LG należy wybrać uchwyt zapewniający odpowiednie zamocowanie urządzenia do ściany z wystarczającą ilością miejsc umożliwiającą podłączenie urządzeń zewnętrznych.

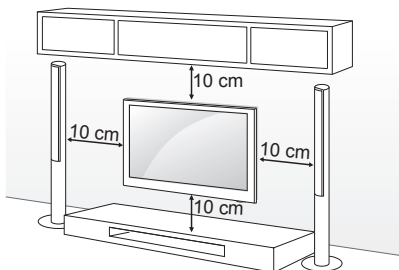

Wolno używać wyłącznie ściennego uchwytu montażowego i wkrętów spełniających wymagania standardu VESA. W tabeli poniżej podano standardowe wymiary zestawów do montażu ściennego.

### Elementy do nabycia osobno (uchwyt ścienny)

<b>Model</b>	32/39LB65**	42/47/55LB63** 42/47/50/55LB65** 49/55LB86** 49/55LB87**
<b>VESA (A x B)</b>	200 x 200	400 x 400
<b>Typ wkrętu</b>	M6	M6
<b>Liczba wkrętów</b>	4	4
	LSW240B MSW240	LSW440B MSW240
<b>Model</b>	60LB65** 42/47/50/55LB67** 42/47/55/60/65LB68** 42/47/55LB69** 42/47/55LB70** 42/47/55/60/65LB72** 42/47/55/60/65LB73** 60LB86** 60LB87**	70LB65**
<b>VESA (A x B)</b>	400 x 400	600 x 400
<b>Typ wkrętu</b>	M6	M8
<b>Liczba wkrętów</b>	4	4
<b>Uchwyt ścienny</b>	LSW440B	LSW640B

### Uchwyt ścienny

MSW240	LSW240B	LSW440B	LSW640B

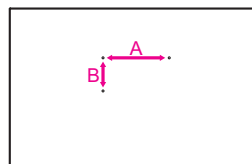

**PRZESTROGA**

- Przed rozpoczęciem przenoszenia lub montażu telewizora należy odłączyć go od zasilania. Niezastosowanie się do tego zalecenia grozi porażeniem prądem.
- W przypadku montażu telewizora na suficie lub pochylonej ścianie może on spaść, powodując poważne obrażenia ciała u osób znajdujących się w pobliżu.  
Do montażu należy użyć uchwyty ściennego dopuszczonego przez firmę LG do użytku z danym modelem urządzenia. W razie potrzeby należy skonsultować się ze sprzedawcą lub technikiem.
- Nie wolno zbyt mocno dokręcać wkrętów, ponieważ może to doprowadzić do uszkodzenia telewizora, a w efekcie do utraty gwarancji.
- Należy użyć wyłącznie ściennego uchwyty montażowego i wkrętów spełniających wymagania standardu VESA. Szkody i obrażenia ciała spowodowane niewłaściwym użytkowaniem lub zastosowaniem nieodpowiednich akcesoriów nie są objęte gwarancją.

**UWAGA**

- Należy używać wyłącznie wkrętów wymienionych w specyfikacji standardu VESA.
- W skład zestawu do montażu ściennego wchodzi instrukcja obsługi i niezbędne części.
- Uchwyt ścienny jest wyposażeniem dodatkowym. Dodatkowe akcesoria można nabyć u lokalnego sprzedawcy.
- Długość wkrętów może być różna w zależności od modelu uchwyty ściennego. Należy użyć wkrętów o odpowiedniej długości.
- Więcej informacji można znaleźć w instrukcji dołączonej do zestawu do montażu ściennego.
- Aby dostosować kąt nachylenia telewizora w pionie, montując telewizor na uchwycie ściennym, należy włożyć elementy dystansowe uchwyty ściennego do otworów montażowych w telewizorze. (Tylko modele 42LB63\*\*, 42LB65\*\*)

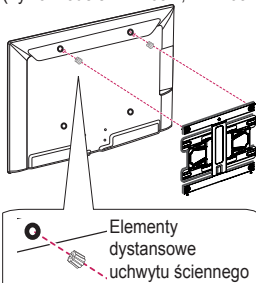
**Korzystanie z wbudowanej kamery**

(Tylko modele LB87\*\*)

Wbudowana kamera w telewizorze umożliwia prowadzenie wideorozmów za pośrednictwem programu Skype oraz korzystanie z funkcji rozpoznawania ruchu. Ten telewizor nie obsługuje kamery zewnętrznej.

**UWAGA**

- Korzystając z wbudowanej kamery, należy mieć świadomość odpowiedzialności prawnej związanej z korzystaniem lub niewłaściwym korzystaniem z kamery wynikającej z obowiązujących przepisów prawa krajowego, w tym przepisów prawa karnego.
- Przepisy mające zastosowanie w tym przypadku obejmują ustawy o ochronie danych osobowych regulujące przetwarzanie i przekazywanie danych osobowych oraz przepisy dotyczące monitoringu za pośrednictwem kamery w miejscu pracy oraz innych miejscach.
- Podczas korzystania z wbudowanej kamery należy wystrzegać się sytuacji niezgodnych z prawem lub budzących wątpliwości natury moralnej. W przypadku miejsc i wydarzeń niemających charakteru publicznego może być wymagana zgoda na filmowanie. Zalecamy wystrzegać się następujących sytuacji :
  - (1) Korzystanie z kamery w miejscach, w których jest to zazwyczaj zabronione, takich jak WC, szatnie, przymierzalnie i strefy bezpieczeństwa.
  - (2) Korzystanie z kamery stanowiące naruszenie prywatności.
  - (3) Korzystanie z kamery stanowiące naruszenie obowiązujących regulacji lub przepisów.

## Przygotowanie wbudowanej kamery do pracy

- 1 Pociągnij do góry suwak znajdujący się z tyłu telewizora.

Dźwignia regulacji kąta kamery

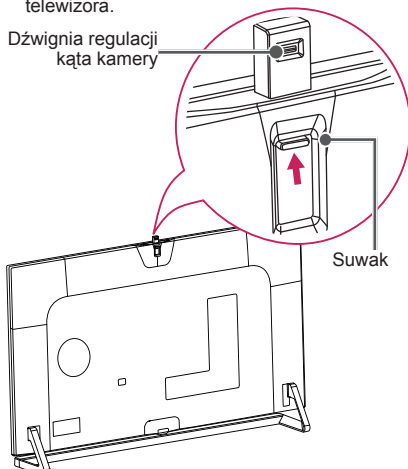

POLSKI

### ! UWAGA

- Przed rozpoczęciem korzystania z wbudowanej kamery zdejmij folię ochronną.

- 2 Możliwe jest dostosowanie kąta kamery za pomocą dźwigni znajdującej się z tyłu wbudowanej kamery.

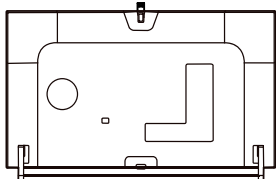
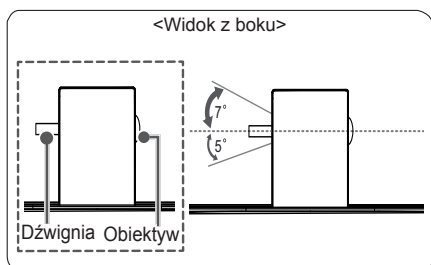

- 3 Gdy wbudowana kamera nie jest używana, wciśnij ją do dół.

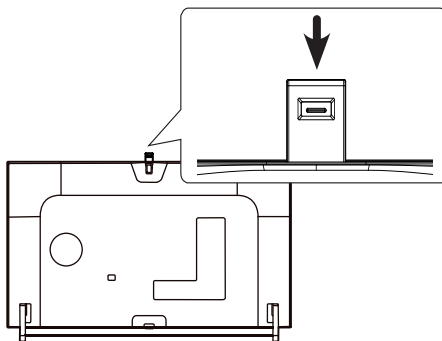

Gdy wbudowana kamera nie jest używana, wciśnij ją do dół.

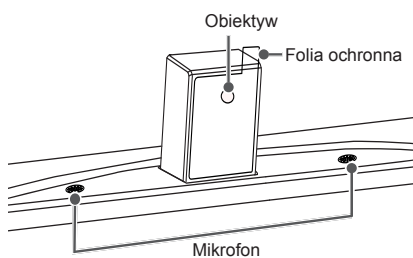

## Sprawdzanie zasięgu obiektywu kamery

- 1 Naciśnij przycisk (Menu główne) na pilocie zdalnego sterowania, aby wyświetlić menu Menu główne.
- 2 Wybierz opcję Aparat i naciśnij Przycisk kółka (OK).

### ! UWAGA

- Optymalna odległość od kamery podczas korzystania z funkcji rozpoznawania ruchu wynosi od 1,5 do 4,5 m.

## PILOT ZDALNEGO STEROWANIA

Opisy zamieszczone w tej instrukcji dotyczą przycisków dostępnych na pilocie zdalnego sterowania. Zaleca się uważne przeczytanie instrukcji i użytkowanie telewizora w prawidłowy sposób.

W celu włożenia baterii należy otworzyć pokrywę komory baterii, włożyć baterie (1,5 V AAA) zgodnie z oznaczeniami (+) i (-) na etykiecie w komorze baterii, a następnie zamknąć pokrywę komory baterii.

W celu wyjęcia baterii należy wykonać czynności takie, jak przy ich wkładaniu, ale w odwrotnej kolejności.

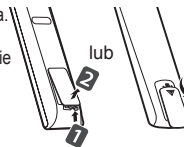

### PRZESTROGA

- Nie wolno mieszać starych baterii z nowymi, ponieważ może to doprowadzić do uszkodzenia pilota.
- Pilot zdalnego sterowania nie jest dołączany do zestawu w niektórych krajach.

Upewnij się, iż pilot jest skierowany w stronę czujnika zdalnego sterowania w telewizorze.

(Zależnie od modelu)

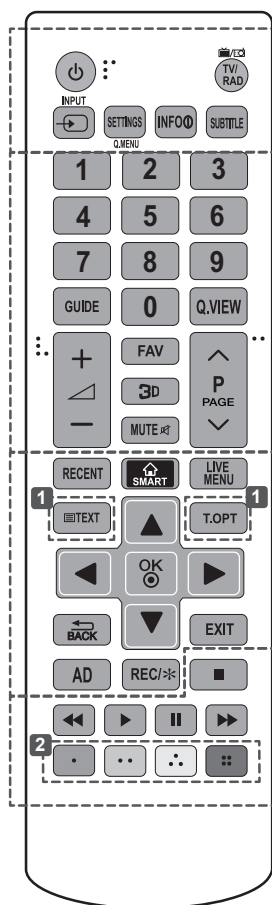

**TV/RAD** Wybór funkcji radia, telewizji analogowej lub cyfrowej.

**INPUT** Zmiana źródła sygnału wejściowego.

**SETTINGS** Przejście do głównych menu.

**Q.MENU** Przejście do najczęściej wykorzystywanych funkcji.

**INFO** Wyświetlanie informacji o aktualnym programie i ustawieniach ekranu.

**SUBTITLE** Wyświetlanie napisów w trybie cyfrowym zgodnie z preferencjami.

**GUIDE** Wyświetlanie przewodnika po programach.

**Q.VIEW** Powrót do poprzednio oglądanego programu.

**FAV** Wyświetlenie listy ulubionych kanałów.

**3D** Oglądanie obrazu w trybie 3D.

**^ PAGE v** Przejście do poprzedniego lub następnego ekranu.

**RECENT** Wyświetla dotychczasową historię.

**SMART** Dostęp do menu głównego.

**LIVE MENU** Wyświetla listę opcji: Polecane, Programme, Szukaj oraz Nagrane.

**1 PRZyciski TELETEKSTU** Te przyciski służą do obsługi teletekstu.

**Przyciski nawigacji** (w górę/w dół/w lewo/w prawo) Przewijanie pozycji menu i ustawień.

**OK** Wybór menu i ustawień oraz zatwierdzanie wyboru.

**BACK** Powrót do poprzedniego poziomu menu.

**EXIT** Zamknięcie menu ekranowych i powrót do trybu oglądania telewizji.

**AD** Naciśnięcie przycisku AD powoduje włączenie funkcji opisu dźwiękiem.

**REC/\*** Uruchamianie nagrywania i wyświetlanie menu nagrywania. (tylko model Time Machine<sup>Ready</sup> przystosowany do obsługi funkcji nagrywarki cyfrowej)

**Przyciski sterowania** Sterowanie odtwarzaniem treści Premium, Time Machine<sup>Ready</sup>, menu SmartShare lub urządzeniami zgodnymi ze standardem SIMPLINK (urządzenia USB, SIMPLINK lub Time Machine<sup>Ready</sup>).

**2 Kolorowe przyciski** Dostęp do specjalnych funkcji w niektórych menu.

: czerwony, : zielony, : żółty, : niebieski)

(Zależnie od modelu)

POLSKI

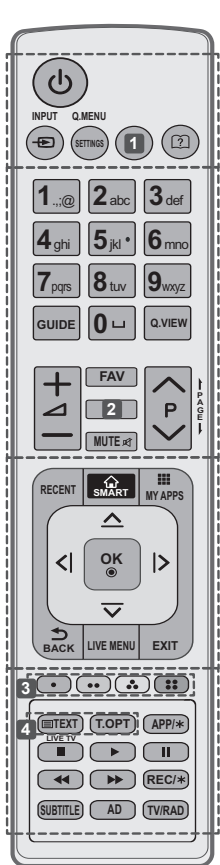

**INPUT** Zmiana źródła sygnału wejściowego.

**SETTINGS** Przejście do głównych menu.

**Q.MENU** Przejście do najczęściej wykorzystywanych funkcji.

**1** **RATIO** Zmiana proporcji obrazu. (zależnie od modelu)

**1** **INFO** Wyświetlanie informacji o aktualnym programie i ustawieniach ekranu. (zależnie od modelu)

**?** (**Instrukcja obsługi**) Wyświetlanie instrukcji obsługi.

**GUIDE** Wyświetlanie przewodnika po programach.

**␣ (Spacja)** Wstawienie spacji za pomocą klawiatury ekranowej.

**Q.VIEW** Powrót do poprzednio oglądanego programu.

**FAV** Wyświetlenie listy ulubionych kanałów.

**2** **INFO** Wyświetlanie informacji o aktualnym programie i ustawieniach ekranu. (zależnie od modelu)

**2** **3D** Oglądanie obrazu w trybie 3D. (zależnie od modelu)

**← PAGE →** Przejście do poprzedniego lub następnego ekranu.

**RECENT** Wyświetla dotychczasową historię.

**🏠 SMART** Dostęp do menu głównego.

**📺 MY APPS** Wyświetlenie listy aplikacji.

**Przyciski nawigacji** (w górę/w dół/w lewo/w prawo) Przewijanie pozycji menu i ustawień.

**OK** Wybór menu i ustawień oraz zatwierdzanie wyboru.

**↶ BACK** Powrót do poprzedniego poziomu menu.

**LIVE MENU** Wyświetla listę opcji: Polecane, Programme, Szukaj oraz Nagrane.

**EXIT** Zamknięcie menu ekranowych i powrót do trybu oglądania telewizji.

**3** **Kolorowe przyciski** Dostęp do specjalnych funkcji w niektórych menu.  
(●): czerwony, (●●): zielony, (●●●): żółty, (●●●●): niebieski

**4** **PRZYCISKI TELETEKSTU** Te przyciski służą do obsługi teletekstu.

**LIVE TV** Powrót do trybu LIVE TV.

**APP/\*** Umożliwia wybór pozycji dostępnych w menu telewizji MHP. (Tylko Włochy) (Zależnie od modelu)

**Przyciski sterowania** (■, ▶, II, ◀, ►) Sterowanie odtwarzaniem treści Premium, Time Machine<sup>Ready</sup>, menu SmartShare lub urządzeniami zgodnymi ze standardem SIMPLINK (urządzenia USB, SIMPLINK lub Time Machine<sup>Ready</sup>).

**REC/\*** Uruchamianie nagrywania i wyświetlanie menu nagrywania. (tylko model Time Machine<sup>Ready</sup> przystosowany do obsługi funkcji nagrywania cyfrowej)

**SUBTITLE** Wyświetlanie napisów w trybie cyfrowym zgodnie z preferencjami.

**AD** Naciśnięcie przycisku AD powoduje włączenie funkcji opisu dźwiękiem.

**TV/RAD** Wybór funkcji radia, telewizji analogowej lub cyfrowej.

## FUNKCJE PILOTA MAGIC

Ten element jest dostępny w zestawie z niektórymi modelami.

Kiedy pojawi się komunikat „Bateria pilota Magic bliska wyczerpania. Wymień baterie.”, należy wymienić baterie.

W celu włożenia baterii otwórz pokrywę komory baterii, włóż baterie (1,5 V AA) zgodnie z oznaczeniami ⊕ i ⊖ na etykiecie w komorze baterii, a następnie zamknij pokrywę komory baterii. Pilota należy kierować w stronę czujnika zdalnego sterowania w telewizorze.

W celu wyjęcia baterii należy wykonać czynności takie, jak przy ich wkładaniu, ale w odwrotnej kolejności.

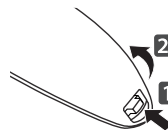

### PRZESTROGA

- Nie wolno mieszać starych baterii z nowymi, ponieważ może to doprowadzić do uszkodzenia pilota.

(Tylko modele LB67\*\*, LB68\*\*, LB69\*\*, LB70\*\*, LB72\*\*, LB73\*\*, LB86\*\*, LB87\*\*)

**(ZASILANIE)**  
Włączanie i wyłączenie telewizora.

**Przyciski nawigacji**  
(w górę/w dół/w lewo/w prawo)  
Aby przewijać menu, naciśnij przycisk w górę, w dół, w lewo, w prawo. Jeśli podczas korzystania z kursora wciśniesz przyciski  $\triangle$ ,  $\nabla$ ,  $\triangleright$  lub  $\triangleleft$  kursor zniknie z ekranu, a pilot Magic będzie działał jak zwykły pilot. Aby ponownie wyświetlić kursor na ekranie, potrząśnij pilotem Magic na boki.

**Przycisk kółka (OK)**  
Aby wybrać menu, wciśnij środek przycisku kółka. Przy pomocy przycisku kółka można zmieniać programy lub kanały i przewijać menu.

**Kolorowe przyciski**  
Dostęp do specjalnych funkcji w niektórych menu.  
( $\bullet$  czerwony,  $\bullet$  zielony,  $\bullet$  żółty,  $\bullet$  niebieski)

**Regulacja głośności.**

**(WSTECZ)**  
Powrót do poprzedniego poziomu menu.

**(Menu główne)**  
Dostęp do menu głównego.

**(WYJŚCIE - NA ŻYWO)**  
Przełączanie między sygnałem antenowym i różnymi sygnałami wejściowymi.

**(Rozpoznawanie głosu)**  
(zależnie od modelu)

**P**  
Przewijanie zapisanych programów lub kanałów.

**123 / INPUT**  
Wyświetlenie pilota ekranowego.  
\* Dostęp do menu pilota uniwersalnego. (zależnie od modelu)  
\* Naciśnięcie i przytrzymanie przycisku **123 / INPUT** spowoduje wyświetlenie menu, z którego można wybrać urządzenie zewnętrzne podłączone do telewizora.

**3D**  
Służy do oglądania obrazu 3D.  
(Tylko modele 3D)

**(WYCISZENIE)**  
Wyciszenie wszystkich dźwięków.  
\* Naciśnięcie i przytrzymanie przycisku  $\text{m}$  powoduje włączenie funkcji opisu dźwiękiem. (zależnie od modelu)

**Rozpoznawanie głosu** (zależnie od modelu)

Do korzystania z funkcji rozpoznawania głosu wymagane jest połączenie z siecią.

1. Naciśnij przycisk rozpoznawania głosu.
2. Po wyświetleniu okna wyszukiwania głosowego w lewej części ekranu telewizora wypowiedz polecenie.
  - Rozpoznawanie głosu może zakończyć się niepowodzeniem w przypadku zbyt szybkiego lub zbyt wolnego wypowiadania słów.
  - Nie odsuwaj pilota Magic dalej niż 10 cm od twarzy.
  - Skuteczność rozpoznawania zależy od charakterystyki głosu użytkownika (wysokość głosu, wymowa, intonacja i szybkość mówienia) oraz otoczenia (hałas i nastawiona głośność telewizora).

**Rejestrowanie pilota Magic****Rejestracja pilota Magic**

Przed rozpoczęciem korzystania z pilota Magic należy sparować go z telewizorem.

- 1 Włóż baterie do pilota Magic i włącz telewizor.
- 2 Skieruj pilota Magic w stronę telewizora i naciśnij przycisk **Przycisk kółka (OK)** na pilocie.
  - » Jeśli rejestracja pilota Magic nie powiedzie się, należy wyłączyć telewizor i ponowić próbę.

**Wyrejestrowanie pilota Magic**

Naciśnij jednocześnie przyciski **WSTECZ** i **Menu główne** i przytrzymaj je przez około 5 sekund, aby zresetować pilota Magic sparowanego z telewizorem.

- » Przeciśnięcie i przytrzymanie przycisku **WYJŚCIE - NA ŻYWO** umożliwi natychmiastowe anulowanie rejestracji pilota Magic i ponowną rejestrację.

**Korzystanie z pilota Magic**

- Potrząśnij pilotem Magic na boki lub naciśnij przycisk **Menu główne**, **1|2|3** / **INPUT, 3D** aby wyświetlić kursor na ekranie
  - » Kursor pojawi się po obróceniu przycisku kółka. (zależnie od modelu)
- Kursor zniknie, jeśli nie był używany przez jakiś czas lub jeśli pilot Magic został położony na płaskiej powierzchni.
- Potrząśnij pilotem Magic, jeśli kursor nie porusza się prawidłowo. Kursor zostanie wyświetlony na środku ekranu.
- Pilot Magic zużywa baterie szybciej niż zwykły pilot, ponieważ jest on rozbudowany o dodatkowe funkcje.

## Zalecenia dotyczące korzystania z pilota Magic

- Pilota należy używać w granicach określonego zasięgu (10 metrów). Podczas korzystania z urządzenia mogą wystąpić zakłócenia w komunikacji, jeśli urządzenie znajdzie się poza granicami zasięgu lub jeśli w granicach zasięgu pojawią się przeszkody.
- Mogą wystąpić zakłócenia w komunikacji spowodowane podłączeniem niektórych akcesoriów. Urządzenia elektroniczne, takie jak kuchenka mikrofalowa czy bezprzewodowa sieć lokalna, wykorzystują ten sam zakres częstotliwości (2,4 GHz) co pilot Magic. Może to powodować występowanie zakłóceń w komunikacji.
- Pilot Magic może nie działać prawidłowo, jeśli znajduje się w odległości mniejszej niż 1 metr od bezprzewodowego routera (punktu dostępu). Bezprzewodowy router powinien znajdować się w odległości większej niż 1 m od telewizora.
- Nie wolno rozmontowywać ani podgrzewać baterii.
- Nie wolno upuszczać baterii. Należy unikać narażania baterii na silne wstrząsy.
- Nieprawidłowe zamontowanie baterii może doprowadzić do wybuchu.

## KORZYSTANIE Z INSTRUKCJI OBSŁUGI

Instrukcja obsługi zawiera szczegółowe informacje o obsłudze zaawansowanych funkcji telewizora.

- 1 Naciśnij przycisk  (**Menu główne**) na pilocie zdalnego sterowania, aby wyświetlić menu **Menu główne**.
- 2 Wybierz pozycję **Podręcznik obsługi** i naciśnij **przycisk kółka (OK)**.

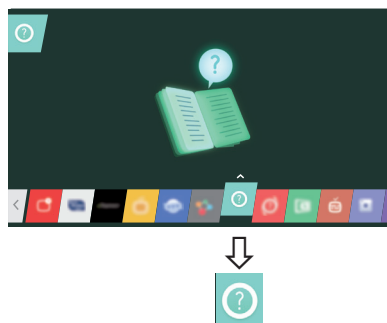

### UWAGA

- Dostęp do instrukcji obsługi można też uzyskać, naciskając przycisk  (**Podręcznik obsługi**) na pilocie. (zależnie od modelu)

## KONSERWACJA

### Czyszczenie telewizora

Aby zapewnić najwyższą jakość pracy i dłuższy okres eksploatacji telewizora, należy go regularnie czyścić.



#### PRZESTROGA

- Najpierw należy wyłączyć urządzenie oraz odłączyć przewód zasilający i pozostałe kable.
- Jeśli telewizor ma pozostawać nieużywany przez dłuższy czas, należy odłączyć przewód zasilający od gniazdka sieciowego. To pozwoli uniknąć ewentualnych uszkodzeń na skutek wyładowań elektrycznych i wahań napięcia w sieci.

### Ekran, ramka, obudowa i podstawa

- Aby usunąć kurz lub lekki brud z powierzchni, należy przetrzeć ją miękką, suchą, czystą szmatką.
- Aby usunąć mocniejsze zabrudzenia, najpierw należy przetrzeć powierzchnię miękką szmatką nawilżoną czystą wodą lub rozcieńczonym łagodnym detergentem. Następnie należy od razu wytrzeć powierzchnię suchą szmatką.



#### PRZESTROGA

- Należy unikać dotykania ekranu, ponieważ może to doprowadzić do jego uszkodzenia.
- Nie wolno naciskać ani pocierać powierzchni ekranu, ani uderzać o nią paznokciami lub ostrymi przedmiotami, ponieważ może to spowodować jej zarysowanie i zniekształcenia obrazu.
- Do czyszczenia powierzchni nie wolno stosować żadnych środków chemicznych, ponieważ może to spowodować uszkodzenie produktu.
- Nie wolno rozpylać płynów na powierzchnię urządzenia. Jeśli woda dostanie się do jego wnętrza, może spowodować pożar, porażenie prądem lub nieprawidłowe działanie.

### Przewód zasilający

Kurz i brud gromadzące się na przewodzie zasilającym należy regularnie usuwać.

## ROZWIĄZYWANIE PROBLEMÓW

Problem	Rozwiązanie
Nie można sterować telewizorem przy użyciu pilota zdalnego sterowania.	<ul style="list-style-type: none"> <li>• Sprawdź czujnik zdalnego sterowania na urządzeniu i spróbuj ponownie.</li> <li>• Sprawdź, czy między urządzeniem a pilotem nie ma przeszkód blokujących przesyłanie sygnału.</li> <li>• Sprawdź, czy baterie są sprawne, i czy są poprawnie włożone (+ do ⊕, - do ⊖).</li> </ul>
Nie widać obrazu i nie słychać dźwięku.	<ul style="list-style-type: none"> <li>• Sprawdź, czy urządzenie jest włączone.</li> <li>• Sprawdź, czy przewód zasilający jest podłączony do gniazdka elektrycznego.</li> <li>• Sprawdź działanie gniazdka sieciowego, podłączając do niego inne urządzenie.</li> </ul>
Telewizor nieoczekiwanie się wyłącza.	<ul style="list-style-type: none"> <li>• Sprawdź ustawienia zasilania. Być może nastąpiła przerwa w zasilaniu.</li> <li>• W ustawieniach opcji <b>CZAS</b> sprawdź, czy nie włączono funkcji <b>Automatyczne wyłączenie</b> (Zależnie od modelu) / <b>Drzemka</b> / <b>Wyłącz zasilanie timerem</b>.</li> <li>• Jeśli włączony telewizor nie odbiera żadnego sygnału przez 15 minut, zostaje automatycznie wyłączony.</li> </ul>
Podczas podłączania do komputera (HDMI/DVI) wyświetlany jest komunikat „No signal” (Brak sygnału) lub „Invalid Format” (Nieprawidłowy format).	<ul style="list-style-type: none"> <li>• Wyłącz i włącz telewizor za pomocą pilota.</li> <li>• Odłącz i ponownie podłącz przewód HDMI.</li> <li>• Ponownie uruchom komputer, gdy telewizor jest włączony.</li> </ul>

## DANE TECHNICZNE

Specyfikacja urządzeń bezprzewodowych (LGSBW41)			
Karta sieciowa wi-fi		Bluetooth	
Standard	IEEE 802.11a/b/g/n	Standard	Bluetooth. wersja 3.0
Zakres częstotliwości	2400–2483.5 MHz 5150–5250 MHz 5725–5850 MHz (Poza terytorium Unii Europejskiej)	Zakres częstotliwości	2400–2483.5 MHz
Moc wyjściowa (maks.)	802.11a: 13 dBm 802.11b: 15 dBm 802.11g: 14 dBm 802.11n. 2.4 GHz: 16 dBm 802.11n. 5 GHz: 16 dBm	Moc wyjściowa (maks.)	10 dBm lub mniejsza
<ul style="list-style-type: none"> <li>• Z uwagi na różne kanały pasma wykorzystywane w poszczególnych krajach użytkownik nie ma możliwości zmiany ani regulacji częstotliwości pracy, a produkt został skonfigurowany zgodnie z tabelą częstotliwości dla danego regionu.</li> <li>• Podczas montażu lub użytkowania urządzenia nie należy zbliżać się do niego na odległość mniejszą niż 20 cm. Stwierdzenie to stanowi ogólną uwagę, którą należy uwzględnić w zależności od warunków pracy.</li> </ul>			
  			

POLSKI