



Frost Free Šaldytuvas-Šaldiklis I tipo

Frost Free Külmik-Sügavkülmik I tüüpi

Frost Free Aukstuma Kameru un Saldētavu veids I

No Frost Chłodziarko-Zamrażarka typu I

Frost Zdarma Chladnička-Mrazák typu I

CNA295K20X



## **DĒMESIO!**

Norēdami uztikrinti normalu šio šaldymo prietaiso, kuriame naudojama visiškai aplinkai žalos nedaranti šaldymo medžiaga R600a (degi esant tik tam tikroms aplinkos sąlygoms), veikimą, privalote vadovautis šiomis taisyklėmis:

- ♦ Nesutrikdysite laisvos oro cirkuliacijos aplink prietaisą.
- ♦ Norėdami pagreitinti atšildymo procesą, nenaudokite kitokių, nei gamintojų rekomenduojamų mechaninių priemonių.
- ♦ Nesugadinkite šaldymo linijos.
- ♦ Buitinio prietaiso maisto saugojimo skyriuose nenaudokite elektrinių prietaisų, nebent juos rekomenduotų gamintojas.

## **HOIATUS!**

Et külmutusseade, mis kasutab igati keskkonnasõbralikku külmutusagensit R600a (tuleohtlik ainult teatavatel tingimustel), töötaks normaalselt, peate järgima järgmisi eeskirju:

- ♦ Ärge blokeerige õhu vaba ringlust seadme ümbruses.
- ♦ Ärge püüdke sulamist kiirendada mehaaniliste abivahenditega, mida tootja ei ole soovitanud.
- ♦ Ärge kahjustage külmutusagensikontuuri.
- ♦ Ärge kasutage toiduainete hoiukambrites elektriseadmeid, mida tootja ei ole soovitanud.

## **BRĪDINĀJUMS!**

Lai jūsu aukstumiekārta, kas izmanto videi pilnīgi nekaitīgu dzesēšanas vielu R600a (tā ir viegli uzliesmojoša tikai zināmos apstākļos), pareizi darbotos, ievērojiet šos noteikumus.

- ♦ Netraucējiet brīvu gaisa cirkulāciju apkārt iekārtai.
- ♦ Atlaidināšanas procesa paātrināšanai izmantojiet tikai ražotāja ieteiktās mehāniskās ierīces.
- ♦ Neatļaidiniet dzesēšanas kontūru.
- ♦ Pārtikas nodalījumū iekšpusē drīkstat izmantot elektriskās ierīces tikai tad, ja tās ieteicis ražotājs.

## **UWAGA!**

Aby zapewnić normalną pracę tej, wykorzystującej całkowicie przyjazny środowisku (łatwopalny tylko w pewnych warunkach) środek chłodniczy R600a, chłodziarko-zamrażarki, należy przestrzegać następujących zasad:

- ♦ Nie należy blokować swobodnego przepływu powietrza wokół chłodziarko-zamrażarki.
- ♦ W celu przyspieszenia rozmrażania nie należy używać żadnych innych urządzeń mechanicznych niż zalecane przez producenta.
- ♦ Nie wolno uszkodzić obwodu chłodniczego.
- ♦ Wewnątrz komory przechowywania żywności nie należy używać żadnych innych urządzeń elektrycznych niż ewentualnie zalecanych przez producenta.

## **UPOZORNĚNÍ!**

Aby byl zajištěn normální provoz vaší chladničky, která používá pro životní prostředí zcela neškodné chladicí médium R600a (vznetlivé pouze za určitých podmínek), musíte dodržet následující pravidla:

- ♦ Nebraňte ve volné cirkulaci vzduchu kolem přístroje.
- ♦ Nepoužívejte mechanická zařízení pro zrychlení odmražení kromě těch, která jsou doporučená výrobcem.
- ♦ Nelikvidujte chladicí okruh.
- ♦ Nepoužívejte elektrické spotřebiče uvnitř prostoru pro potraviny kromě těch, která by mohl doporučit výrobce.

## LT Rodyklė

Pirmiausia- saugumas! /1  
Elektros reikalavimai /2  
Gabenimo instrukcijos /2  
Instaliavimo instrukcijos /2  
Susipažinkite su buitiniu prietaisu /3  
Rekomenduojamas maisto produktų išdėstymas  
buitiniame prietaise /3  
Temperatūros kontrolė ir reguliavimas /3  
Prieš pradėdant naudoti /3  
Šaldytų maisto produktų laikymas /4  
Šviežių maisto produktų užšaldymas /4  
Ledo gabaliukų gaminimas /4  
Atšildymas /4  
Vidinės lemputės pakeitimas /5  
Valymas ir priežiūra /5  
Durelių perstatymas /5  
Nurodymai /5  
Energijos sąnaudos /6  
Informacija apie garsus ir vibraciją /6  
Gedimų šalinimas /7

## EST Register

Ohutus ennekoike! /8  
Elektriohutus /9  
Transpordieeskirjad /9  
Paigaldusjuhised /9  
Esmane tutvus seadmega /9  
Toiduainete soovituslik paigutus seadmes /9  
Temperatuuri valik ja reguleerimine /10  
Enne seadme kasutamist /10  
Külmutatud toiduainete säilitamine /10  
Värske toiduainete külmutamine /10  
Jäakuubikute valmistamine /11  
Sulamine /11  
Sisevalgusti pirni vahetamine /11  
Puhastamine ja hooldus /11  
Ukse avanemissuuna muutmine /12  
Käsud ja keelud /12  
Energiakulu /13  
Töömüra andmed /13  
Probleemide kõrvaldamine /13

## LV Saturs

Droša izmantošana /14  
Elektrotīkla atbilstība /15  
Norādījumi par transportēšanu /15  
Norādījumi par uzstādīšanu /15  
Iepazīšanās ar iekārtu /15  
Ieteicamais pārtikas izkārtojums iekārtā /16  
Temperatūras kontrole un regulēšana /16  
Pirms izmantošanas /16  
Saldētas pārtikas uzglabāšana /17  
Svaigas pārtikas sasaldēšana /17  
Ledus gabaliņu pagatavošana /17  
Atļaidināšana /17  
Iekšējā apgaismojuma spuldzes nomaiņa /17  
Tīrīšana un apkope /18  
Durvju pārvietošana /18  
Ko darīt un ko nedarīt /18  
Elektroenerģijas patēriņš /18  
Informācija par darbības laikā dzirdamajiem trokšņiem /20  
Traucējummeklēšana /20

## PL Spis treści

Przed wszystkim bezpieczeństwo! /21  
Wymogi elektryczne /22  
Instrukcje transportowe /22  
Instrukcje instalacyjne /22  
Poznaj swoją chłodziarkę /23  
Sugerowane ułożenie żywności w chłodziarce /23  
Regulacja i nastawianie temperatury /23  
Przed uruchomieniem /24  
Przechowywanie żywności mrożonej /24  
Zamrażanie żywności świeżej /24  
Sporządzanie kostek lodu /24  
Odszranianie /24  
Wymiana żarówki oświetlenia wewnętrznego /25  
Czyszczenie i konserwacja /25  
Przenoszenie drzwiczek /25  
Co trzeba, a czego nie należy robić /25  
Zużycie energii /26  
Rozmieszczenie żywności /27  
Przykłady zastosowań /27  
Zalecane ustawienia /27  
Odgłosy pracy chłodziarki /28  
Usuwanie problemów /28

## CZ Obsah

Bezpečnost především /29  
Elektrické požadavky /30  
Pokyny pro přepravu /30  
Pokyny pro instalaci /30  
Seznámení s vaším spotřebičem /30  
Doporučené rozložení potravin ve spotřebiči /31  
Kontrola a nastavení teploty /31  
Před zahájením provozu /31  
Skladování zmražených potravin /31  
Mrazení čerstvých potravin /32  
Tvorba kostek ledu /32  
Odmrazování /32; Výměna vnitřní žárovky /32  
Čištění a péče /32  
Výměna dvířek /33  
Co dělat a co nedělat /33  
Spotřeba energie /33  
Informace o provozních hlucích /34  
Odstraňování potíží /34

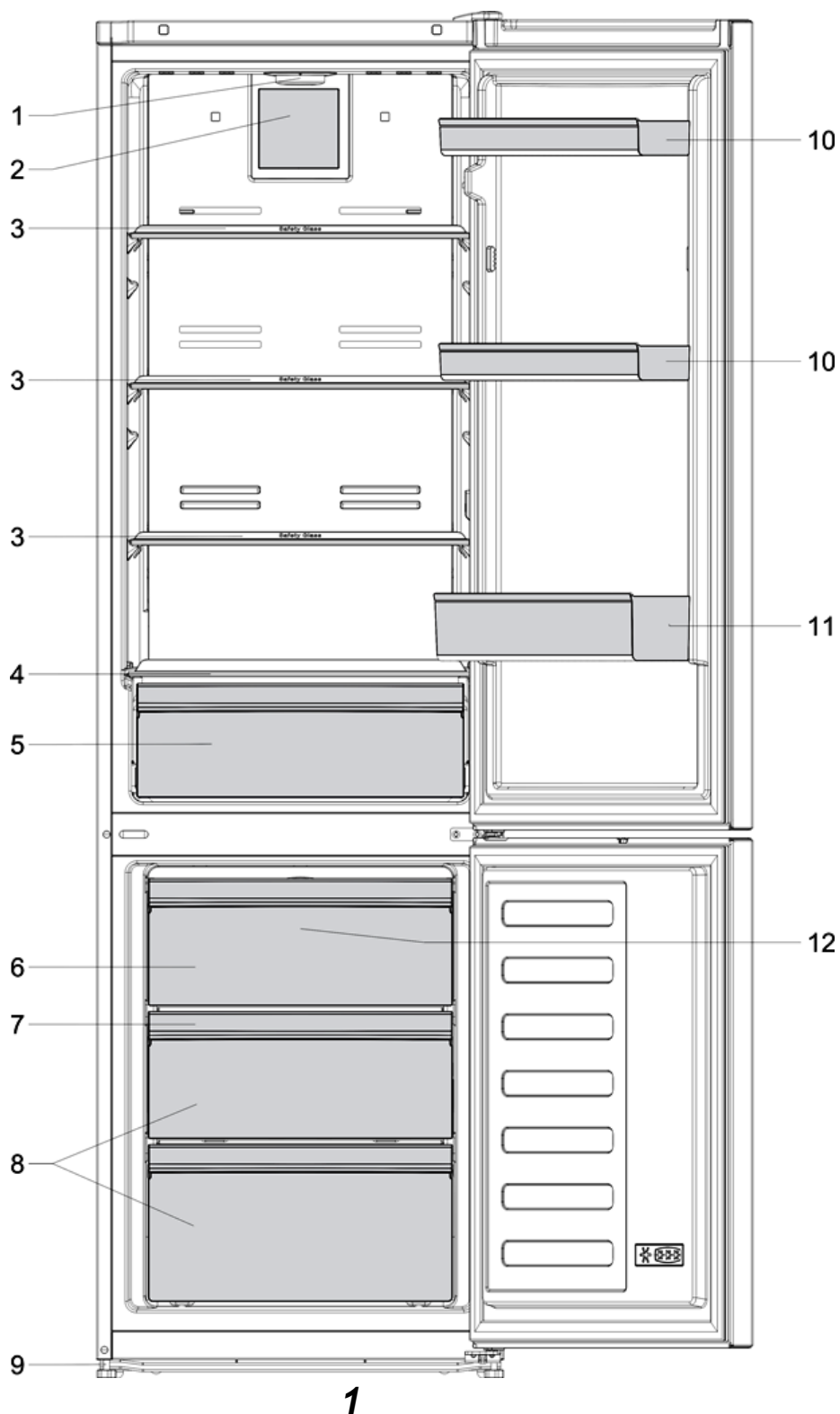

**i** Šiame eksploatavimo vadove pateikti paveikslėliai yra orientacinio pobūdžio; gali būti, kad jie tiksliai nevaizduoja jūsų turimo gaminio. Jei jūsų turimame gaminyje nėra aprašomo dalio, tai reiškia, jog tai taikoma kitiems modeliams.

**i** Kasutusjuhendis esinevad joonised on skemaatilised ja ei pruugi täpselt vastata teie tootele. Kui kõnealused osad ei ole teie soetatud tootega kaasas, kehtib see teiste mudelite kohta.

**i** Attēli šajā instrukciju rokasgrāmatā ir shēmatiski un var precīzi neatbilst jūsu modelim. Ja attiecīgās daļas nav iekļautas jūsu iegādātā produkta komplektācijā, tad tās attiecas uz citiem modeļiem.

**i** Rysunki w niniejszej instrukcji to tylko schematy i nie muszą ściśle odpowiadać waszemu modelowi lodówki. Jeśli pewnych części nie ma w Waszej lodówce, to znaczy, że odnoszą się do innych modeli.

**i** Obrázky uvedené v tomto návodu k použití jsou schematické a nemusejí přesně korespondovat s vaším výrobkem. Pokud zobrazené části nejsou obsaženy v produktu, který jste zakoupili, jde o součásti jiných modelů.

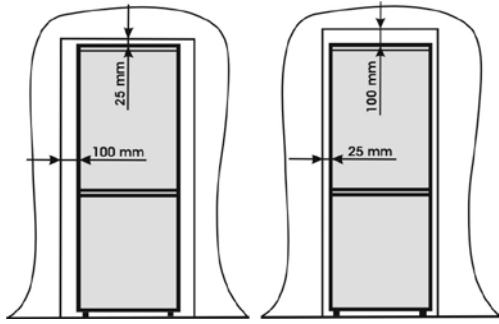

2

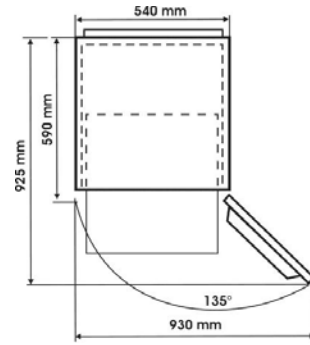

3

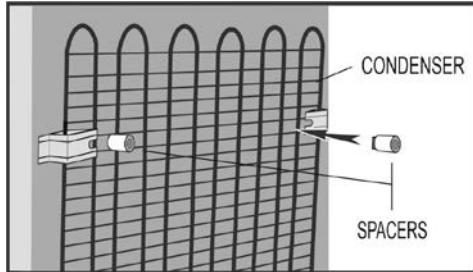

4

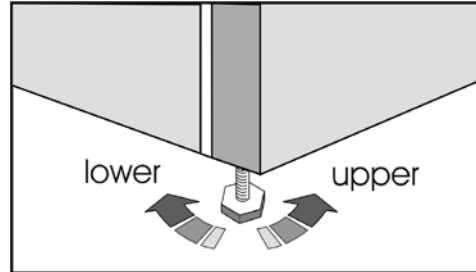

5

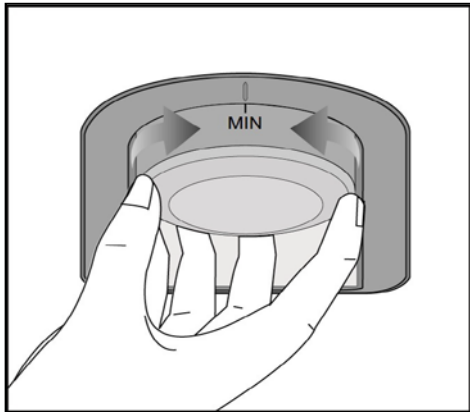

6

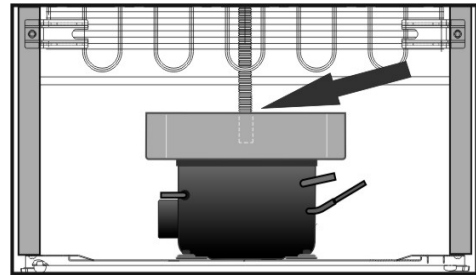

7

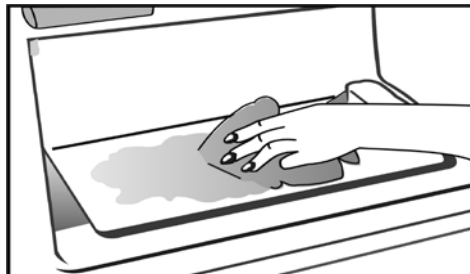

8

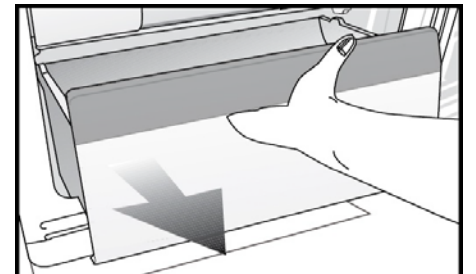

9

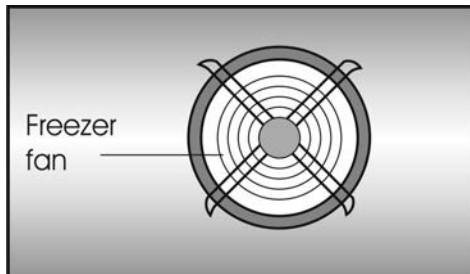

10

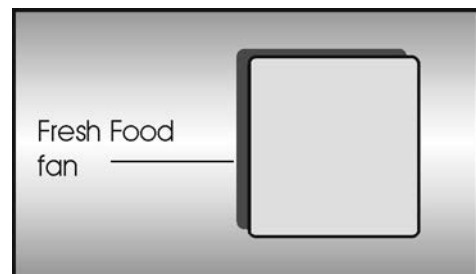

11

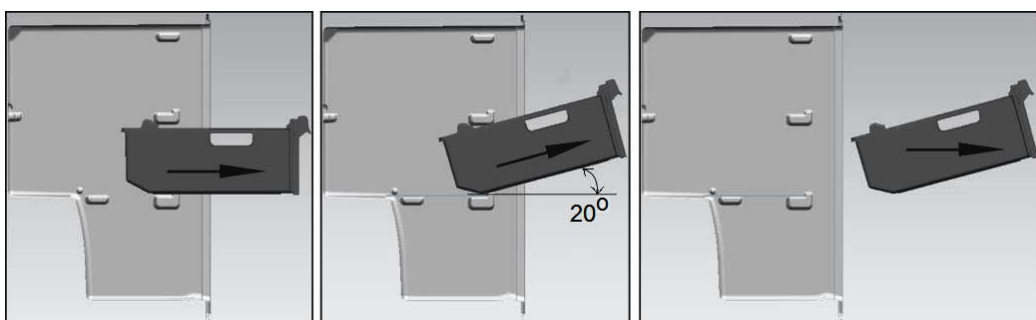

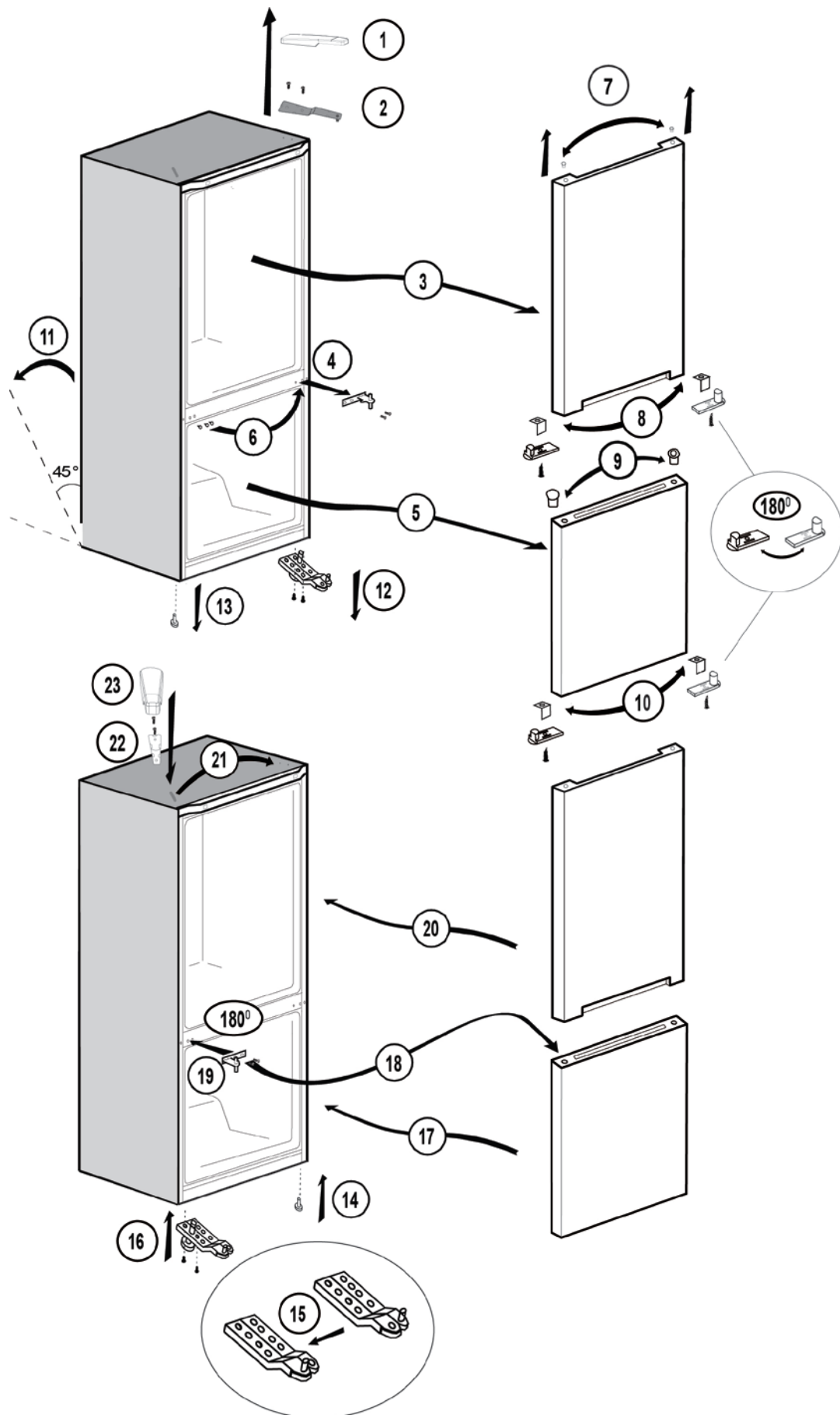

Sveikiname pasirinkus kokybišką BEKO buitinį prietaisą, sukurtą tarnauti Jums daugelį metų.

### ***Pirmiausia- saugumas!***

Nejunkite savo buitinio prietaiso į elektros tinklą, kol nenuėmėte visų pakavimo ir pervežimo apsaugų.

- Jeigu gabenote horizontalioje padėtyje, prieš įjungdami leiskite pastovėti bent 4 valandas, kad kompresoriaus tepalas nusistovėtų.
- Jeigu jūs išardote seną buitinį prietaisą, kurio durelėse įtaisytas užraktas arba automatinė spynelė, įsitikinkite, kad palikote ją saugioje padėtyje, kad jame neužsitrenktų vaikai.
- Šį buitinį prietaisą naudokite tik pagal numatytą paskirtį.
- Buitinio prietaiso nedeginkite. Jūsų buitinio prietaiso izoliacijoje yra degių ne chlorfluormetano medžiagų. Dėl informacijos apie prietaiso išmetimą ir galimas paslaugas kreipkitės į vietinę valdžią.
- Nerekomenduojame naudoti šio buitinio prietaiso nešildomoje, šaltoje patalpoje, (t.y., garaže, oranžerijoje, priestate, pašiūrėje, ne name ir taip toliau). Norėdami, kad buitinis prietaisas veiktų geriausiai ir be gedimų, labai svarbu įdėmiai perskaityti šias instrukcijas. Nesilaikydami šių nurodymų galite prarasti teisę į nemokamą aptarnavimą garantinio laikotarpio metu.

Prašome laikyti šias instrukcijas saugioje vietoje, kad galėtumėte bet kada jomis pasinaudoti.

Originalios atsarginės dalys tiekiamos 10 metų nuo gaminio įsigijimo dienos.

**Šio buitinio prietaiso nerekomenduojama naudoti asmenims, turintiems fizinių, jutimo ar psichinių negalių arba neturintiems pakankamai patirties ir žinių, kaip naudotis šiuo prietaisu, nebent juos prižiūrėtų arba su šio buitinio prietaiso naudojimu supažindintų už jų saugą atsakingas asmuo. Prižiūrėkite vaikus, kad jie nežaistų su šiuo buitiniu prietaisu.**

### **Elektros reikalavimai**

Prieš įkišdami kištuką į sienoje esantį elektros lizdą įsitikinkite, kad buitinio prietaiso viduje esančioje kategorijos plokštelėje nurodyta įtampa ir dažnis atitinka jūsų elektros tiekimą. Mes rekomenduojame šį buitinį prietaisą prijungti prie elektros maitinimo per tinkamas įjungtą lizdą su saugikliu, kuris turi būti lengvai prieinamoje vietoje.

### **Dėmesio! Šį buitinį prietaisą reikia įžeminti.**

Elektrinio buitinio prietaiso remontą gali atlikti tik kvalifikuotas specialistas. Netinkamai nekvalifikuoto asmens atlikti taisymo darbai gali sukelti pavojų, kurie gali turėti lemtingų padarinių buitinio prietaiso vartotojui.

### **DĖMESIO!**

Šiame buitiniame prietaise naudojama šaldymo medžiaga R600a, kuri nedaro žalos aplinkai, tačiau tai – degios dujos. Gabenimo ir gaminio pastatymo metu privalote pasirūpinti, kad nepažeistumėte šaldymo sistemos. Jeigu pažeistumėte šaldymo sistemą ir iš jos imtų tekėti dujos, laikykite gaminį atokiai nuo liepsnos šaltinių ir gerai išvėdinkite patalpą.

**DĖMESIO** - norėdami pagreitinti atšildymo procesą, nenaudokite kitokių, nei gamintojų rekomenduojamų mechaninių arba kitų priemonių.

**DĖMESIO** - nepažeiskite aušinimo sistemos.

**DĖMESIO** - buitinio prietaiso maisto saugojimo skyriuose nenaudokite elektrinių prietaisų, nebent juos rekomenduotų gamintojas.

**DĖMESIO** - Jeigu maitinimo laidas pažeistas, jį leidžiama keisti tik gamintojui, gamintojo klientų aptarnavimo atstovui arba panašios kvalifikacijos asmenims – kitaip gali kilti pavojus.

### **Gabenimo instrukcijos**

1. Prietaisą reikia gabenti tik stačią. Gabenimo metu įpakavimas turi likti nesugadintas.
2. Jeigu buitinį prietaisą gabenote horizontalioje padėtyje, prieš įjungdami leiskite pastovėti bent 4 valandas, kad sistema nusistovėtų.
3. Nesilaikant anksčiau minėtų nurodymų, buitinis prietaisas gali būti sugadintas, ir gamintojas už tai nebus atsakingas.
4. Prietaisą būtina saugoti nuo lietaus, drėgmės ir kitokio atmosferos poveikio.

### **Dėmesio!**

• Valant/prižiūrint buitinį prietaisą, reikia būti atsargiems, kad nepaliestumėte kondensatoriaus metalinių grotelių pagrindo, esančio buitinio prietaiso atbulinėje pusėje, nes galite susižeisti piršus ir rankas.

- Nebandykite ant buitinio prietaiso sėdėti arba stovėti, nes jis neskirtas tokiam naudojimui. Galite susižeisti arba sugadinti buitinį prietaisą.
- Patikrinkite, ar slinkdami ir perstatę buitinį prietaisą nepripaudėte maitinimo kabelio, nes tai galėtų jį pažeisti.
- Neleiskite vaikams žaisti su buitiniu prietaisu ar spaudinėti valdymo mygtukų.

### **Instaliavimo instrukcijos**

1. Nelaikykite šio buitinio prietaiso patalpoje, kurioje naktį ir (arba) žiemą temperatūra galėtų nukristi žemiau  $-15\text{ }^{\circ}\text{C}$  (5 laipsnių pagal Farenheitą).
2. Žemoje temperatūroje buitinis prietaisas gali neveikti ir gali sumažėti jo šaldymo efektyvumas, o laikant jį tiesioginiuose saulės spinduliuose ar prie radiatorių, buitinio prietaiso funkcijos gali būti papildomai apkrautos. Statydami šalia šilumos šaltinio arba šaldiklio, išlaikykite šiuos minimalius tarpus iš šonų:  
Nuo viryklių - 30 mm  
Nuo radiatorių - 300 mm  
Nuo šaldiklių - 25 mm
3. Įsitikinkite, kad aplink buitinį prietaisą esančios erdvės pakanka laisvai oro cirkuliacijai užtikrinti (**2 pav.**).
- Norėdami nustatyti atstumą tarp šaldytuvo ir sienos, pritaisykite galinį vėdinimo dangtelį prie šaldytuvo galinės sienos (**3 pav.**).
4. Buitinį prietaisą reikėtų pastatyti ant lygaus paviršiaus. Prireikus, galima reguliuoti dvi priekines kojeles. Norėdami užtikrinti, kad buitinis prietaisas stovėtų tiesiai, reguliuokite dvi priekines kojeles, sukdami jas pagal arba prieš laikrodžio rodyklę, kol prietaisas tvirtai stovės ant grindų. Teisingas kojelių suregulavimas panaikina pernelyg didelę vibraciją ir triukšmą (**4 pav.**).
5. Norėdami paruošti buitinį prietaisą naudojimui, vadovaukitės „Valymo ir priežiūros“ skyriaus nurodymais.

## Susipažinkite su buitiniu prietaisu





(1 pav.)

- 1 - Nustatymo rankenėlė ir vidinis apšvietimas
- 2 - Šviežių maisto produktų šaldymo ventiliatorius
- 3 - Pritaikomos šaldytuvo lentynos
- 4 - Uždengiamos dėžutės dangtis
- 5 - Uždengiamos dėžutės
- 6 - Greito užšaldymo skyrius
- 7 - Ledo surinkimo lentyna
- 8 - Skyriai užšaldytiems maisto produktams laikyti
- 9 - Reguliuojamos kojelės
- 10 - Lentynos stiklainiams
- 11 - Lentynos buteliams
- 12 - Šaldiklio ventiliatorius

Ventiliatoriai skirti užtikrinti oro cirkuliaciją skyriuose. Jie yra sujungti lygiagrečiai su variklio-kompresoriumi. Kai variklis-kompresorius yra išjungtas, ventiliatoriai taip pat neveikia.

## Rekomenduojamas maisto produktų išdėstymas buitiniame prietaise

Nurodymai optimaliems saugojimo ir higienos rezultatams gauti:

1. Šaldytuvo skyrius skirtas trumpam šviežio maisto ir gėrimų saugojimui.
2. Šaldiklio kamera yra   įvertinta ir tinkama šaldymui ir maisto produktų laikymui prie užšaldymą. Visada reikia prisilaikyti ant maisto produktų įpakavimų nurodytų   maisto laikymo rekomendacijų.
3. Pieno produktus reikėtų laikyti specialiuose durelių įdėklo skyriuose.
4. Pagamintus patiekalus reikėtų laikyti hermetiškuose induose.
5. Šviežius suvyniotus produktus galima laikyti ant lentynos. Šviežius vaisius ir daržoves reikėtų nuvalyti ir laikyti uždengiamose dėžutėse.
6. Butelius galima laikyti durelių skyriuje.
7. Norėdami laikyti šviežią mėsą, suvyniokite ją į polietileninį maišelį ir padėkite ant žemiausios lentynos. Neleiskite, kad šviežia mėsa liestųsi su pagamintais maisto produktais, kad šie nebūtų užkrėsti. Saugumo sumetimais, žalią mėsą laikykite ne ilgiau nei dvi ar tris dienas.
8. Norint, kad šaldytuvus veiktų veiksmingiausiai, jo ištraukiamų lentynų nereikėtų užkloti popieriumi arba kitomis medžiagomis, kurios sutrukdyti laisvą oro cirkuliaciją.
9. Durelių lentynose nelaikykite augalinio aliejaus.

Maisto produktus laikykite supakuotus, suvyniotus arba uždengtus. Prieš dėdami karštus maisto produktus ir gėrimus į šaldytuvą, leiskite jiems atvėsti. Skardinėse likusio maisto nereikėtų laikyti skardinėje.

10. Putojančių gėrimų nereikėtų užšaldyti, o tokius produktus kaip aromatiniai vandens kubeliai, prieš vartojimą reikėtų truputį atšildyti.

11. Kai kurie vaisiai ir daržovės, laikomi beveik 0°C temperatūroje, sugenda. Todėl ananasus, melionus, agurkus, pomidorus ir panašius produktus susukite į polietileningus maišelius.

12. Labai stiprūs alkoholiniai gėrimai turi būti laikomi stačioje padėtyje stipriai užkimštuose buteliuose. Šaldytuve niekada nelaikykite produktų, kuriuose yra degių sprogstamųjų dujų (pvz., purškiamos grietinėlės flakonų, skardinių su purškalais ir t.t.) arba sprogstamųjų medžiagų. Jos gali sukelti sprogimą.

13. Norėdami ištraukti šaldiklio kameroje esančius stalčiukus, atlikite veiksmus, kaip nurodyta **11 pav.**

## Temperatūros kontrolė ir reguliavimas

Darbinė temperatūra valdoma nustatymo rankenėle (**5 pav.**), įrengta šaldytuvo skyriaus lubose. Nustatyti galima nuo MIN, 1 ... MAX., kur MAX yra didžiausio šaldymo nustatymo padėtis. Pirmą kartą įjungus šį buitinį prietaisą, nustatymo rankenėlė turi būti nustatyta taip, kad po 24 valandų vidutinė šaldytuvo temperatūra būtų ne aukštesnė nei +5°C (+41°F). Norint gauti norimą temperatūrą, t.y., sukant link maks. šaldytuvo temperatūra bus žemesnė ir atvirkščiai, mes rekomenduojame nustatyti rankenėlę per vidurį, tarp MIN ir MAX nustatymų. Kai kurie šaldytuvo skyriai gali būti vėsesni arba šiltesni (pvz., lentyna salotoms ir viršutinė dėžutės dalis), tačiau tai visai normalu.

Rekomenduojame patikrinti temperatūrą tiksliai termometru, kad įsitikintumėte, ar saugojimo skyriuje palaikoma norima temperatūra. Nepamirškite, kad temperatūros rodmenis reikia žiūrėti nedelsiant, nes ištraukus termometrą iš šaldiklio, temperatūra labai greitai pakils. Nepamirškite, kad kiekvieną kartą atidarius dureles, šaltas oras išeina ir vidinė temperatūra pakyla. Todėl niekada nepalikite durelių atidarytų ir, įdėję arba išėmę maistą, būtinai tuoj pat jas uždarykite.

## Prieš pradėdami naudoti

### Galutinis patikrinimas

Prieš pradėdami naudoti buitinį prietaisą, patikrinkite, ar:

1. Sureguliuote kojeles, kad prietaisas stovėtų lygiai.
2. Šaldytuvo vidus turi būti sausas, o galinėje dalyje oras gali laisvai cirkuliuoti.

3. Vidus yra švarus, pagal „Valymo ir priežiūros“ skyriaus rekomendacijas.

4. Kištukas įkištas į sienoje esantį lizdą, ir elektra įjungta. Atidarius dureles, užsidega vidinis apšvietimas.

***Ir atkreipkite dėmesį, kad:***

5. Pradėjus veikti kompresoriui, išgirsite nestiprius garsus. Ar kompresorius veikia, ar ne, šaldytuvo sistemoje hermetiškai uždarytas skystis ir dujos taip pat gali kelti silpnus garsus (triukšmą). Tai visiškai normalu.

6. Šaldytuvo skyriaus viršus gali būti trupusj banguotas dėl panaudoto gamybos proceso, tačiau tai visiškai normalu ir nėra gedimas.

7. Rekomenduojame nustatyti nustatymo rankenėlę per vidurį ir stebėti temperatūrą, kad įsitinkintumėte, jog buitinis prietaisas palaiko norimą temperatūrą (žr. į skyrių „Temperatūros kontrolė ir reguliavimas“).

8. Neprikaukite buitinio prietaiso tuoj pat po įjungimo. Palaukite, kol bus pasiekta tinkama temperatūra. Rekomenduojame patikrinti temperatūrą tiksliu termometru (žr. į skyrių „Temperatūros kontrolė ir reguliavimas“).

***Šaldytų maisto produktų laikymas***

Šaldiklis tinkamas ilgam parduotuvėse pirktų maisto produktų laikymui; be to, jis gali būti naudojamas šviežiams maisto produktams užšaldyti ir laikyti.

Dingus elektrai, neatidarykite durelių. Jeigu gedimas trunka trumpiau nei 16 val., užšaldytiems produktams tai neturėtų padaryti jokios žalos. Tačiau jeigu gedimas trukmą ilgiau, maisto produktus reikėtų patikrinti ir arba nedelsiant suvartoti, arba juos pagaminti, o po to vėl užšaldyti.

***Šviežių maisto produktų užšaldymas***

Norėdami pasiekti geriausių rezultatų, laikykitės šių instrukcijų.

Vienu metu neužšaldykite per didelio maisto kiekio. Maisto kokybė geriausiai išsaugojama tada, kai jis yra visas užšaldomas kaip įmanoma greičiau.

Neviršykite buitinio prietaiso galingumo, nustatyto 24 val.

Įdėjus šiltą maistą į šaldiklio kamerą, šaldytuvo variklis nepertraukiamai veikia tol, kol maistas kietai užšaldomas. Tai gali laikinai padidinti šaldiklio kameros aušinimą.

Užšaldant šviežius maisto produktus, termostato rankenėlė turi būti vidurinėje padėtyje.

Maži maisto kiekiai iki 1/2 kg (1 lb), gali būti užšaldomi nereguliuojant temperatūros valdymo rankenėlės.

Ypač svarbu pasirūpinti, kad nesumaišytumėte šviežių ir jau užšaldytų maisto produktų.

***Ledo gabaliukų gaminimas***

Pripilkite į ledo padėklą 3/4 vandens ir įdėkite jį į šaldiklį. Išlaisvinkite prišalusius padėklus šaukšto rankena arba panašius įrankius; niekada nenaudokite daiktų aštriais galais, pvz., peilių arba šakučių.

***Atšildymas***

***a) Šaldytuvo skyrius***

Šaldytuvo skyrius atšyla automatiškai. Atšilęs vanduo per buitinio prietaiso gale esantį surinkimo rezervuarą teka į drenažo vamzdelį.

Patikrinkite, kad šio vamzdelio galas visuomet būtų ant kompresoriaus surinkimo padėklo, kad vanduo neišsilietų ant elektros laidų arba grindų (**6 pav.**).

***b) Šaldiklio kamera***

„BE ŠERKŠNO“ tipo šaldiklis atitirpdomas visiškai automatiškai. Jums nereikia atlikti jokių veiksmų.

Vanduo surenkamas kompresoriaus padėkle. Kompresoriaus skleidžiama šiluma vandenį išgarina.

**Užšalusiems lašeliams pašalinti nenaudokite smalių daiktų arba daiktų su aštriais galais, pvz., peilių arba šakučių.**

Atšildymui niekada nenaudokite plaukų džiovintuvų, elektrinių šildytuvų arba kitokių panašių elektrinių buitinių prietaisų.

Šaldiklio skyriaus apačioje susikaupusį atšilusį vandenį sugerkite kempine. Prietaisui atšilus, kruopščiai nusauskinkite jo vidų (**7 ir 8 pav.**).

Įkiškite kištuką į sienoje esantį elektros lizdą ir įjunkite buitinio prietaiso jungiklį.

***Dėmesio!***

Šaldiklio kameros viduje ir šviežių maisto produktų skyriuose esantys ventiliatoriai pučia šaltą orą.

Niekada neikiškite jokių daiktų pro apsaugą.

Neleiskite vaikams žaisti su šviežių maisto produktų šaldymo ir šaldiklio ventiliatoriumi.

Šaldiklyje niekada nelaikykite produktų, kuriuose yra degių sprogstamųjų dujų (pvz., dalytuvų, skardinių su purškalais ir t.t.) arba sprogstamųjų medžiagų.

Lentynų neuždenkite jokiomis apsauginėmis medžiagomis, kurios galėtų sutrukdyti oro cirkuliacijai.

Neleiskite vaikams žaisti su buitiniu prietaisu ar spaudinėti valdymo mygtukų.

Neužstatykite ventiliatorių apsaugų, kad buitinis prietaisas veiktų geriausiai. (**9 ir 10 pav.**)

**Dėmesio!**

Šiame buitiniame prietaise įrengtas cirkuliacijos ventiliatorius, kuris yra būtinas šaldytuvo darbui užtikrinti. Įsitikinkite, kad ventiliatoriai nebūtų užblokuoti (sustabdyti) arba užstatyti maisto produktais ar pakuotėmis. Užblokavus (sustabdžius) arba užstačius ventiliatorių, gali palikti vidinė šaldiklio temperatūra (šaldiklis gali atitirpti).

**Vidinės lemputės pakeitimas**

Jei reikia pakeisti šaldytuvo apšvietimo lemputę, susisiekite su artimiausia įgaliojama techninio aptarnavimo tarnyba.

Šajā ierīcē izmantotā lampa nav piemērota istabu apgaismojumam. Šīs lampas mērķis ir padarīt pārtikas produktu ievietošanu ledusskapī/saldētavā drošu un ērtu.

Šajā ierīcē izmantotajām lampām ir jāspēj funkcionēt ekstrēmos fiziskos apstākļos, piemēram, temperatūrā, kas nepārsniedz -20°C.

**Valymas ir priežiūra**

1. Prieš valymą rekomenduojama ištraukti buitinio prietaiso kištuką iš lizdo ir atjungti maitinimą.

2. Valymui niekada nenaudokite aštrių įrankių arba abrazyvinių medžiagų, muilo, namų ūkyje naudojamo valiklio, skalbimo priemonių ar vaško poliravimui.

3. Buitinio prietaiso skyrių nuvalykite drungnu vandeniu, o po to sausai iššluostykite.

4. Šaldytuvo vidui valyti naudokite drėgną nuspaustą skudurėlį, sudrėkintą tirpale, pagamintame ištirpinus vieną arbatinį šaukštelį sodos (bikarbonato) vienoje pintoje (0,57 litro) vandens; po to sausai iššluostykite.

5. Pasirūpinkite, kad vanduo nepatektų į temperatūros valdymo dėžutę.

6. Jeigu ketinate ilgam nenaudoti buitinio prietaiso, išjunkite jį ir išimkite visą maistą, išvalykite jį ir palikite dureles pravertas.

7. Norint apsaugoti kokybišką dažytą apdailą, metalines gaminio dalis (pvz., išorinę durelių pusę, šaldytuvo šonus) rekomenduojame nublizginti silikono vašku (automobiliniu politūra).

8. Kartą per metus bet kokias ant buitinio prietaiso galinės sienos esančio kondensatoriaus susikaupusias dulkes reikėtų susiurbti siurbliu.

9. Reguliariai patikrinkite, ar durelių tarpikliai yra švarūs ir ant jų nėra maisto dalelių.

10. Niekada:

- Nevalykite buitinio prietaiso netinkamomis medžiagomis, pvz., benzino pagrindu pagamintais produktais.
- Jokiais būdais nenaudokite jo aukštoje temperatūroje.

- Nešveiskite, netrinkite ir t.t. abrazyvinėmis medžiagomis.

11. Pieno produktų skyriaus dangčio ir durelių lentynos išėmimas:

- Norint nuimti pieno produktų skyriaus dangtį, pirmiausia pakelkite dangtį maždaug vieną colį ir ištraukite jį iš tos pusės, kurioje dangtyje yra plyšys.

• Norėdami ištraukti durelių lentyną, išimkite iš jos visus daiktus ir po to paprasčiausiai patraukite durelių lentyną į viršų nuo pagrindo.

12. Patikrinkite, ar specialus plastmasinis rezervuaras, esantis buitinio prietaiso gale, kuris surenka atšildytą vandenį, visada švarus. Jeigu norite nuimti lovelį ir išvalyti jį, vadovaukitės toliau nurodytomis instrukcijomis:

- Ištraukite kištuką iš lizdo ir atjunkite elektros maitinimą.
- Atsargiai replėmis atsukite kompresoriuje esantį varžtą, kad galėtumėte nuimti lovelį.
- Pakelkite jį.
- Išvalykite ir sausai iššluostykite.
- Sumontuokite atgal, naudodami atbulinę veiksmų tvarką.

13. Norėdami išvalyti stalčių, ištraukite jį kaip įmanoma labiau, pakelkite jį viršun ir visiškai ištraukite.

**Durelių perstatymas**

Veiksmus atlikite eilės tvarka (12 pav.).

**Nurodymai**

**Reikia-** Reguliariai valyti buitinį prietaisą.

**Reikia-** Žalią mėsą ir paukštieną laikyti apačioje, po pagamintais patiekalais ir pieno produktais.

**Reikia-** Nusukti bereikalingus daržovių lapus ir nuvalyti žemes.

**Reikia-** Salotas, kopūstus, petražolės ir žiedinius kopūstus palikti ant stiebų.

**Reikia-** Sūrį pirmiausia susukti į pergamentinį popierių, o po to įdėti į polietileninį maišelį taip, kad jame liktų kuo mažiau oro. Jis bus skaniausias, jei ištrauksite jį iš šaldytuvo valandą prieš vartojimą.

**Reikia-** Žalią mėsą ir paukštieną lengvai susukti į polietilena arba aliuminio foliją. Taip neleisite jai apdžiūti.

**Reikia-** Žuvį ir plaučkepenius dėti į polietileningus maišelius.

**Reikia-** Stipraus kvapo maisto produktus arba tuos produktus, kurie gali išdžiūti, dėti į polietileningus maišelius arba susukti į aliuminio foliją arba dėti juos į hermetiškus indus.

**Reikia-** Gerai įvynioti duoną, kad ji liktų šviežia.

- Reikia-** Prieš pateikdami baltą vyną, alų, nestiprų šviesų alų ir mineralinį vandenį, atšaldykite juos.  
Retkarčiais patikrinti šaldiklio turinį.
- Reikia-** Maisto produktus šaldytuve saugoti kuo trumpiau ir tvirtai laikytis nurodytų „Geriausias iki“ ir „Suvartoti iki“ terminų.
- Reikia-** Gamykliniu būdu užšaldytą maistą laikykite vadovaudamiesi ant pakuočių nurodytomis instrukcijomis.
- Reikia-** Rinktis tik kokybišką šviežią maistą ir, prieš jį užšaldant, įsitikinti, ar jis kruopščiai nuvalytas.
- Reikia-** Užšaldymui skirtą maistą paruošti mažomis porcijomis, kad jis užšaltų greitai.
- Reikia-** Visus maisto produktus įsukti į aliuminio foliją arba kokybiškus šaldymui skirtus polietilenuosius maišelius ir patikrinti, ar juose neliko oro.
- Reikia-** Nusipirkus šaldytus maisto produktus nedelsiant juos suvynioti ir kuo greičiau dėti juos į šaldiklį.
- Negalima-** Šaldytuvo skyriuje laikyti bananų.
- Negalima-** Šaldytuvo skyriuje laikyti melionų. Juos galima trumpam atšaldyti, tačiau reikia į ką nors įvynioti, kad nesuteiktų kvapo kitiems maisto produktams.
- Negalima-** Lentynų uždengti jokiais apsauginėmis medžiagomis, kurios galėtų sutrukdyti oro cirkuliacijai.
- Negalima-** Buitiniame prietaise laikyti nuodingų ar kokių nors pavojingų medžiagų. Jis skirtas tik valgomiesiems maisto produktams laikyti.
- Negalima-** Vartoti maisto, kuris buvo laikomas šaldytuve pernelyg ilgai.
- Negalima-** Laikyti šviežio ir pagaminto maisto tame pačiame inde. Juos reikėtų supakuoti ir laikyti atskirai.
- Negalima-** Leisti, kad atšildomas maistas arba jo sultys kristų/lašėtų ant kitų maisto produktų.
- Negalima-** Palikti ilgai atidarytų durelių, nes tada buitinis prietaisas sunaudos daugiau energijos ir jame susidarys per daug ledo.
- Negalima-** Ledui pašalinti naudoti aštrių daiktų, pvz., peilių ar šakučių.
- Negalima-** Į šaldytuvą dėti karšto maisto. Pirma leiskite jam atvėsti.
- Negalima-** Į šaldiklį kišti butelių su skysčiais arba sandarių skardinių su gazuotais gėrimais, nes jie gali sprogti.

- Negalima-** Užšaldant šviežius maisto produktus, viršyti didžiausio leidžiamo užšaldymo svorio.
- Negalima-** Duoti vaikams ledų ir sušaldyto vandens tiesiai iš šaldiklio. Žemos temperatūros gali nušaldyti lūpas.
- Negalima-** Užšaldyti gazuotų gėrimų.
- Negalima-** Laikyti šaldyto maisto, kuris atitirpo; jį reikėtų suvalgyti per 24 valandas arba pagaminti ir vėl užšaldyti.
- Negalima-** Traukti produktų iš šaldiklio šlapiomis rankomis.

### **Energijos sąnaudos**

Maksimalų šaldytų maisto produktų kiekį galima sudėti nenaudojant vidurinio ir viršutinio stalčių, esančių šaldiklio kameroje. Šio prietaiso energijos sąnaudos apskaičiuotos visiškai prikrovus šaldiklio kamerą, nenaudojant vidurinio ir viršutinio stalčių.

### **Praktiniai patarimai, kaip mažinti elektros energijos sąnaudas**

1. Šį prietaisą būtina statyti gerai vėdinamoje vietoje, atokiai nuo šilumos šaltinio (viryklės, radiatoriaus ir pan.). Tuo pat metu prietaisą reikia pastatyti taip, kad jis nebūtų veikiamas tiesioginių saulės spindulių.
2. Nusipirkus atvėsintus/užšaldytus maisto produktus, juos būtina kuo greičiau sudėti į prietaisą, ypač vasarą. Produktus namo vežti rekomenduojama šaltkrepsiuose.
3. Pakuotes, ištrauktas iš šaldiklio kameros, rekomenduojama atšildyti šaldytuvo skyriuje. Pakuotę, kurią ketinate atšildyti, dėkite į indą, kad tirpsmo vanduo nenutekėtų į šaldytuvo skyrių. Atšildyti rekomenduojame pradėti bent 24 valandas prieš panaudojant šaldytus maisto produktus.
4. Rekomenduojame kuo rečiau darinėti dureles.
5. Nelaikykite prietaiso durelių atidarytų ilgiau nei būtina, o kiekvieną kartą atidarę dureles, paskui būtina gerai jas uždarykite.

### **Informacija apie garsus ir vibraciją, kurių gali kilti prietaisui veikiant**

1. Prietaisui veikiant, keliamas triukšmas gali padidėti.
  - Siekiant palaikyti nustatytas temperatūros nuostatas, reguliariai įjungiamas prietaiso kompresorius. Kompresoriui įsijungus, jo keliamas triukšmas tampa garsesnis; jam išsijungiant, gali būti girdimas spragtelėjimas.
  - Šio prietaiso našumas ir naudojimo savybės gali kisti, priklausomai nuo kintančių aplinkos temperatūros sąlygų. Tai normalu.

2. Garsai, lyg tekėtų arba būtų purškiamas skystis

- Šiuos garsus kelia prietaiso grandinėje tekančio šaltnešio srautas, kuris atitinka prietaiso veikimo principą.

3. Garsas, panašus į vėjo pūtimą.

- Jį kelia prietaise įrengtas ventiliatorius (ventiliatoriai). Šie ventiliatoriai papildo prietaiso aušinimą. Šis garsas yra įprastas ir nėra gedimas.

4. Kiti garsai ir vibracija.

- Triukšmo ir vibracijos lygis gali priklausyti nuo grindų, ant kurių stovi prietaisas, tipo. Įsitikinkite, ar grindys nėra smarkiai deformuotos ir ar jos gali atlaikyti prietaiso svorį (kuris gali būti įvairus).

- Kitas triukšmo ir vibracijos šaltinis gali būti ant prietaiso padėti daiktai. Šiuos daiktus reikia nuimti nuo prietaiso.

- Šaldytuve sudėti buteliai ir indai liečia vienas kitą. Tokiais atvejais tarp butelių ir indų palikite nedidelius tarpelius.

### **Gedimų šalinimas**

Jeigu įjungtas buitinis prietaisas neveikia, patikrinkite:

- Ar gerai įkišote kištuką į lizdą ir ar įjungėte elektros maitinimą. (Norėdami patikrinti elektros tiekimą, įkiškite į lizdą kito buitinio prietaiso kištuką).
- Ar neperdegė saugiklis/ neįsijungė grandinės pertraukiklis/ nebuvo išjungtas pagrindinis maitinimo paskirstymo jungiklis.
- Ar teisingai nustatyta temperatūros valdymo rankenėlė.
- Ar pakeitus pritaikytą forminį kištuką nauju, jis buvo prijungtas teisingai.

Jeigu atlikus visus viršuje minėtus patikrinimus buitinis prietaisas vis tiek neveikia, susisiekite su pardavimo atstovu, pas kurį nusipirkote prietaisą. Įsitikinkite, ar atlikote visus viršuje minėtus patikrinimus, nes neradus gedimo, jums teks sumokėti.



Ant prietaiso arba pakuotės esantis simbolis  nurodo, kad su šiuo prietaisu negalima elgtis kaip su buitinėmis šiukšlėmis. Jį reikia perduoti atitinkam surinkimo punktui, kad elektros ir elektronikos prietaisas būtų perdirbtas. Tinkamai išmesdami šį gaminį, prisidėsite prie apsaugos nuo galimo neigiamo poveikio aplinkai ir žmonių sveikatai, kuris gali būti padarytas šį gaminį netinkamai išmetant. Dėl išsamesnės informacijos apie šio gaminio perdirbimą, prašom kreiptis į savo miesto valdžios instituciją, buitinių atliekų išvežimo tarnybą arba parduotuvę, kurioje pirkote šį prietaisą.

Palju õnne aruka valiku puhul, BEKO meie kvaliteetseade teenib teid kindlasti palju aastaid.

### **Ohutus ennekõike!**

Ärge ühendage seadet elektrivõrku enne, kui pakendi ja transpordikaitsme kõik osad on eemaldatud.

- Laske seadmel enne sisselülitamist vähemalt 4 tundi seista, et süsteemi tööseisund saaks pärast horisontaalasendis transporti taastuda.

Luku või riiviga varustatud seadme kasutusel kõrvaldamisel jätkke lukk/riiv ohutusse asendisse, et lapsed ei saaks seadmesse lõksu jääda.

- Seadet võib kasutada ainult ettenähtud otstarbeks.
- Ärge utiliseerige seadet põletamise teel. Seadme isolatsiooni koostisse kuuluvad kloorfluorsüsinikke mittesisaldavad ained, mis on tuleohtlikud. Lisateabe saamiseks utiliseerimismeetodite ja -võimaluste kohta pöörduge kohaliku omavalitsuse poole.
- Me ei soovita seadet kasutada kütmata külmas ruumis (nt garaaž, kasvuhoone, juurdeehitis, kuur, kõrvalhoone vms).

Tutvuge hoolikalt kasutusjuhendiga, et oskaksite seadet optimaalselt ja probleemideta kasutada. Juhiste eiramisel võite jääda ilma tasuta garantiiteeninduse õigusest.

Hoidke juhendit kindlas kohas, et see vajadusel kergesti leida.

Originaalvaruosad on saadaval 10 aasta jooksul seadme valmistamisest

**Seade ei ole mõeldud kasutamiseks füüsilise, mee- või vaimupuudega või nappide kogemuste ja teadmistega inimestele, välja arvatud juhul, kui nad kasutavad seda oma ohutuse eest vastutava isiku järelevalve all või on saanud vastavad juhised.**

**Lastel tuleb silma peal hoida, et nad ei saaks seadmega mängida.**

### Elektriohutus

Enne seadme voluvõrku ühendamist kontrollige, kas seadme sees paiknevale andmesildile märgitud toitepinge ja sagedus vastavad voluvõrgu näitajatele.

Soovitame ühendada seadme voluvõrku sobivas kohas paikneva kaitsmega varustatud seinakontakti kaudu.

### Hoiatus! Seade peab olema maandatud.

Elektriseadmete remondiga võivad tegelda ainult kvalifitseeritud spetsialistid. Kvalifitseerimata isiku tehtud oskamatu remont võib põhjustada ohte, mis võivad seadme kasutajat tõsiselt kahjustada.

### TÄHELEPANU!

Seadmes on kasutusel külmutusagens R600a, mis on keskkonnasõbralik, kuid tuleohtlik gaas. Toodet tuleb transportida ja paigaldada ettevaatlikult, et mitte kahjustada jahutussüsteemi. Kui jahutussüsteem on viga saanud ja on tekkinud gaasileke, hoidke toodet eemal lahtistest lekidest ja tuulutage veidi aega ruumi.

**HOIATUS:** Ärge kasutage sulatusprotsessi kiirendamiseks mehaanilisi vms abivahendeid peale tootja soovitatute.

**HOIATUS:** Ärge kahjustage külmutusagensikontuuri.

**HOIATUS:** Ärge kasutage toiduainete hoiukambrites elektriseadmeid, välja arvatud tootja soovitatud seadmetüübid.

### Transpordieeskirjad

1. Seadet võib transportida ainult püstasendis. Tarnepakend peab transpordi käigus terveks jääma.
2. Kui seadet on transporditud horisontaalasendis, ei tohi seda vähemalt 4 tundi kasutada, et süsteem saaks taastuda.
3. Eespool toodud juhiste eiramisel võib seade saada kahjustusi, mille eest tootja ei vastuta.
4. Seade peab olema kaitstud vihma, niiskuse ja muude atmosfäärimõjude eest.

### NB!

- Seadme puhastamisel/transpordimisel tuleb vältida seadme tagaküljel asuva kondensaatori metalltraatide puudutamist, sest need võivad vigastada sõrmi või käsi.
- Ärge istuge ega seiske seadme peal, sest see ei ole selleks ette nähtud. Võite end vigastada või seadet kahjustada.
- Et mitte vigastada toitejuhet, jälgige seadme teisaldamisel, et toitejuhe ei jääks seadme alla.
- Ärge laske lastel seadme ja selle nuppudega mängida.

### Paigaldusjuhised

1. Ärge paigutage seadet ruumi, mille temperatuur võib langeda öösiti alla  $-15^{\circ}\text{C}$  (5 F), seda eriti talvel.

2. Ärge asetage seadet pliidi või radiaatori lähedusse ega otsese päikesevalguse kätte, sest see koormab liigselt seadme funktsioone. Seadme paigaldamisel sügavkülmiku või küttekeha lähedusse jätke vajalik vahemaa:

pliidist 30 mm  
radiaatorist 300 mm  
külmkapist 25 mm

3. Veenduge, et seadme ümber on piisavalt ruumi õhu vaba ringluse jaoks (**joonis 2**).

• Külmkapi ja seina õige vahemaa seadmiseks paigaldage külmkapi taha õhutuskate (**joonis 3**).

4. Seade tuleb paigutada ühetasasele pinnale.

Kahte esijalga saab vajadusel reguleerida. Seadme loodimiseks reguleerige kahte esijalga, pöörates neid päri- või vastupäeva, kuni seade seisab põrandal kindlalt ja otse. Jalgade õige reguleerimine aitab vältida liigset vibratsiooni ja müra (**joonis 4**).

5. Juhiseid seadme kasutamiseks ettevalmistamiseks leiate lõigust "Puhastamine ja hooldus".

### Esmane tutvus seadmega



#### (joonis 1)



- 1 - Reguleerimisnupp ja sisevalgusti
- 2 - Jahutuskambri ventilaator
- 3 - Reguleeritavad riulid
- 4 - Juurviljakasti kate
- 5 - Juurviljakastid
- 6 - Kiirkülmutus kamber
- 7 - Jäänõu
- 8 - Sügavkülmutatud toiduainete kambrid
- 9 - Reguleeritav jalg
- 10 - Purgiriul
- 11 - Pudeliiriul
- 12 - Sügavkülmiku ventilaator

Ventilaatorite eesmärk on tagada õhu ringlus kambrites. Need on jadaühenduses mootoriga-kompressoriga. Kui mootor-kompressor on välja lülitatud, ei tööta ka ventilaatorid.

### Toiduainete soovituslik paigutus seadmes

Juhised optimaalse säilivuse ja hügieeni tagamiseks:

1. Jahutuskamber on ette nähtud värskete toiduainete ja jookide lühiajaliseks hoidmiseks.
2. Külmutuskamber vastab    nõuetele ja sobib eelkülmutatud toiduainete külmutamiseks ja säilitamiseks.

Alati tuleb järgida toiduainete pakendile märgitud soovitusi   säilitustingimuste kohta.

3. Piimatooteid tuleb hoida ukse küljes paiknevas spetsiaalses hoidikus.

4. Valmistoitu tuleb hoida õhukindlalt suletud anumates.

5. Pakendatud töötlemata tooteid võib hoida riivilil. Värsked puu- ja köögiviljad tuleb puhtaks pesta ja hoida köögiviljasahtlites.

6. Pudeleid võib hoida ukseriivilis.

7. Toorest liha hoidke kilekotis kõige alumisel riivilil. Vältige selle kokkupuudet valmistoiduga, et viimane ei saastuks. Ohutuse huvides ärge säilitage toorest liha üle kahe-kolme päeva.

8. Maksimaalse efektiivsuse tagamiseks ei tohi eemaldatavaid riuleid katta paberi või muu materjaliga, mis takistab õhuringlust.

9. Ärge hoidke taimeõli ukseriivilis. Hoidke toiduaineid pakendis, kilekotis või kaanega suletud nõus. Laske kuumal toidul ja joogil enne külmkappi panekut jahtuda. Avatud plekkpurkide sisu tuleb tõsta ümber teise anumasse.

10. Gaseeritud jooke ei tohi külmutada ja külmutatud tooteid (nt mahlajäätist) ei tohi tarbida liiga külmalt.

11. Mõned puu- ja köögiviljad ei kannata hoidmist temperatuuril 0 °C ringis. Seepärast tuleb ananassi, melonit, kurki, tomatit jms hoida kilekotis.

12. Kanget alkoholi tuleb hoida püstiselt tihedalt suletud anumates. Ärge hoidke külmkapis kunagi tooteid, mis sisaldavad kergsüttivaid ohtlikke gaase (nt sifoonpudelid, pulverisaatorid jne) või plahvatusohtlikke aineid. Plahvatusoht.

13. Sahtlite eemaldamisel külmutuskambri juhinduge **joonisest 11**.

### **Temperatuuri valik ja reguleerimine**

Töötemperatuuri seatakse reguleerimisnupuga (**joonis 5**), mis paikneb jahutuskambri laes. Nupu reguleerimisvahemik on 1st (minimaalne) MAX ni (maksimaalne) – MAX vastab kõige külmemale temperatuurile.

Seadme esmakordsel sisselülitamisel tuleb reguleerimisnupp seada sellisesse asendisse, et jahutuskambri keskmine temperatuur ei oleks 24 tunni möödudes kõrgem kui +5 C (+41 F).

Soovitame seada lüliti keskmisse asendisse ja jälgida, kas seadmes on soovitud temperatuur (mida lähemal on lüliti maksimum asendile, seda külmem on temperatuur, ja vastupidi).

Jahutuskambri mõned osad võivad olla jahedamad või soojemad (nt salatikamber ja külmi ülaosa) – nii see peabki olema.

Soovitame kontrollida temperatuuri täpse termomeetriga ja veenduda, et hoiukambrites on vajalik temperatuur.

Vaadake termomeetri näitu võimalikult ruttu, sest mõõduriista sügavkülmikest väljavõtmisel tõuseb selle temperatuur väga kiiresti.

Pidage meeles, et ukse avamisel pääseb külm õhk välja ja sisetemperatuur tõuseb. Seepärast ärge hoidke ust lahti, vaid sulgege see kohe pärast toidu asetamist külmkappi või sealt väljavõtmist.

### **Enne seadme kasutamist**

#### **Viimane kontroll**

Enne, kui asute seadet kasutama, kontrollige järgmist:

1. Kas seade on jalgade abil korralikult looditud?
2. Kas külmi kest sisemus on kuiv ja kas õhk saab selle tagaosas vabalt liikuda?
3. Kas sisemus on puhas (vt lõiku "Puhastamine ja hooldus")?
4. Kas pistik on seinakontakti ühendatud ja elektrivarustus sisse lülitatud? Kas ukse avamisel süttib jahutuskambri tuli?

#### **Arvestage järgmist:**

5. Kompressori käivitumisega kaasneb müra. Külmutussüsteemis olev vedelik ja gaasid võivad samuti müra tekitada, seda isegi juhul kui kompressor ei tööta. See on täiesti normaalne nähtus.
6. Kapipealse kergelt laineline kuju tuleneb tootmisprotsessist ja ei ole defekt.
7. Soovitame seada lüliti keskmisse asendisse ja kontrollida, et seadmes oleks püsivalt etteantud säilitustemperatuur (vt lõiku "Temperatuuri valik ja reguleerimine").
8. Ärge asetage toitu külmi kestesse kohe pärast selle sisselülitamist. Oodake, kuni seade saavutab õige säilitustemperatuuri. Soovitame kontrollida temperatuuri täpse termomeetriga (vt lõiku "Temperatuuri valik ja reguleerimine").

### **Külmutatud toiduainete säilitamine**

Sügavkülmi kest sobib kauplusest ostetud külmutatud toidu pikaajaliseks säilitamiseks ning seda võib kasutada ka värske toidu külmutamiseks ja säilitamiseks.

Voolukatkestuse ajal ärge avage seadme ust. Kui voolukatkestus kestab kauem, tuleb toiduaineid kontrollida ja kohe ära tarvitada või kuumtöödelda ja seejärel uuesti külmutada.

### **Värskete toiduainete külmutamine**

Parima tulemuse saavutamiseks järgige alltoodud juhiseid.

Ärge külmutage korraga liiga suurt toidukogust. Toidu kvaliteet säilib kõige paremini, kui see võimalikult kiiresti läbi külmub.

Ärge ületage seadme külmutusjõudlust 24 tunni jooksul.

Sooja toidu asetamisel külmutuskambrisse töötab külmutussüsteem lakkamatult, kuni toit läbi külmub. See võib ajutiselt langetada temperatuuri jahutuskambris.

Et värsket toidu külmutamine toimuks võimalikult efektiivselt, seadke reguleerimisnupp maksimumväärtusele 24 tundi enne toidu asetamist sügavkülmikusse. Pärast toidu läbikülmumist võib keerata nupu uuesti algsele väärtusele. Väikese toidukoguse (kuni 1/2 kg) külmutamiseks ei pea temperatuuri reguleerima. Jälgige, et värsked toiduained ei seguneks külmutatud toiduainetega.

### **Jääkuubikute valmistamine**

Täitke jäänõu kolmveerandini veega ja asetage külmutuskambrisse. Kasutage jäätunud nõude eemaldamiseks lusika käepidet vms, aga mitte mingil juhul teravaservalisi esemeid (nt nuga või kahvlit).

### **Sulatamine**

#### **A) Jahutuskamber**

Jahutuskambrist sulatatakse automaatselt. Sulamisvesi voolab läbi äravoolutoru kogumisanumasse, mis asub seadme tagaosas. Veenduge, et äravoolutoru ots asetseb kindlalt kogumiskünas kompressori peal, et vesi ei voolaks elektrisüsteemi või põrandale. (joonis 6)

#### **B) Külmutuskamber**

NO FROST sulatus on täisautomaatne. Kasutaja sekkumine pole vajalik. Vesi koguneb kompressori alusele ja aurustub kompressorist vabaneva soojuste toimele.

**Ärge kasutage jää eemaldamiseks teravaid või terava servaga riistu nagu noad või kahvlid.**

Ärge kunagi kasutage sulatamiseks fööni, kuumapuhurit või teisi sarnaseid elektriseadmeid. Eemaldage käsna külmutuskambri põhja kogunenud sulatusvesi. Pärast sulatamist kuivatage seadme sisemus korralikult (joonised 7 ja 8). Ühendage pistik seinakontakti ja lülitage elektrivarustus sisse.

### **Hoiatused!**

Külmutus- ja jahutuskambris olevad ventilaatorid tagavad külma õhu ringluse. Ärge kunagi torgake esemeid läbi ventilaatorikatte. Ärge laske lastel jahutus- ja külmutuskambri ventilaatoritega mängida.

Ärge hoidke külmkapis kunagi tooteid, mis sisaldavad kergsüttivaid ohtlikke gaase (nt sifoonpudelid, pulverisaatorid jne) või plahvatusohtlikke aineid.

Ärge katke riuleid materjalidega, mis võivad takistada õhuringlust.

Ärge laske lastel seadme ja selle nuppudega mängida.

Et seade töötaks optimaalselt, ärge blokeerige ventilaatorikatteid. (Joonised 9 ja 10)

### **Hoiatus!**

Seadme õhuringluse eest hoolitseb ventilaator, mis on külmkapi tööks hädavajalik. Hoolitsege, et toiduained või pakendid ei blokeeriks (seiskaks) ventilaatoreid ega takistaks nende tööd. Ventilaatori blokeerimine (seiskamine) või selle töö takistamine põhjustab külmutuskambri sisetemperatuuri tõusu (sulamise).

### **Sisevalgusti pirni vahetamine**

Külmiku sisevalgusti pirni vahetamiseks pöörduge volitatud teenindusse.

Lamp/lambid, mida selles seades kasutatakse, ei sobi kodumajapidamise siseruumide valgustamiseks. Selle lambi sihtotstarbeks, on aidata kasutajal paigutada toiduaineid külmikusse/sügavkülmikusse ohutult ja mugavalt. Las lámparas utilizadas en este electrodoméstico deben soportar unas condiciones físicas extremas como temperaturas inferiores a -20° C.

### **Puhastamine ja hooldus**

1. Enne puhastamist soovime lülitada seadme välja ja eemaldada pistiku seinakontaktist.
2. Ärge kasutage puhastamiseks teravaid instrumente, abrasiivseid puhastusvahendeid, seepi, puhastuskemikaali, detergenti või vaha.
3. Puhastage seadme korpust leige veega ning pärast kuivatage see.
4. Puhastage seadme sisemust lapiga, mida on niisutatud söögisooda vesilahuses (teelusikatäis soodat poole liitri vee kohta), seejärel pühkige sisepinnad kuivaks.
5. Vältige vee sattumist temperatuuriregulaatorisse.
6. Kui seadet pikema aja jooksul ei kasutata, lülitage see välja, eemaldage kogu toit, puhastage seade ja jätke uks praakile.
7. Soovime toote metallosi (nt ukse välispinda, korpuse külgi) poleerida silikoonvahaga (autopoleerimisvahendiga), mis kaitseb kvaliteetset värvkatet.
8. Puhastage seadme taga asuvat kondensaatorit kord aastas tolmuimejaga.
9. Kontrollige regulaarselt uksetihendeid, veendumaks et need on puhtad ega ole toiduosakestega määrdunud.
10. Mitte kunagi ei tohi:
  - Puhastada seadet sobimatu ainega, nt naftapõhiste toodetega;
  - Hoida seadet kõrge temperatuuri käes;
  - Küürida ja hõõruda abrasiivsete vahenditega;

11. eemaldada piimatoodete kambri katet ja ukseriulit:

- Piimatoodete kambri katte eemaldamiseks kergitage seda paari sentimeetri võrra ja tõmmake lahti sellest küljest, milles on ava.
- Ukseriuli eemaldamiseks tõstke välja selle sisu ja seejärel vabastage ukseriul kinnitusest, lükates seda üles.

12. Hoolitsege, et seadme taga olev plastist sulaveeküna oleks alati puhas. Kui soovite küna puhastamiseks eemaldada, järgige alltoodud juhiseid:

- Eemaldage pistik vooluvõrgust.
- Vabastage küna plöskklamber näpitsate abil ettevaatlikult kompressori küljest, nii et küna saaks eemaldada.
- Tõstke see üles.
- Puhastage ja pühkige kuivaks.
- Paigaldage tagasi vastupidises järjekorras.

13. Sahtli eemaldamiseks tõmmake see välja nii kaugele kui võimalik, kallutage ülespoole ning tõmmake seejärel täiesti välja.

### **Ukse avanemissuuna muutmine**

Järgige juhiseid numbrite järgi (**joonis 12**).

#### **Käsud ja keelud**

**Tehke nii:** Puhastage seadet regulaarselt.

**Tehke nii:** Hoidke toorest liha valmistoidust ja piimatoodetest allpool.

**Tehke nii:** Puhastage köögiviljad mullast ja eemaldage kasutuskõlbmatud pealmised lehed.

**Tehke nii:** Ärge eemaldage lehtsalati, kapsa, peterselli ja lillkapsa juurt.

**Tehke nii:** Mähkige juust kõigepealt pärgamentpaberisse ja pakkige seejärel võimalikult õhukindlalt kilekotti. Parema tulemuse saamiseks võtke see jahutuskambri välja tund aega enne tarvitamist.

**Tehke nii:** Pakkige toores liha kilekotti või alumiiniumfooliumisse (mitte tihedalt). See kaitseb liha kuivamise eest.

**Tehke nii:** Hoidke liha ja rupskeid kilekotis.

**Tehke nii:** Hoidke tugeva lõhnaga või kergesti kuivavaid toiduaineid kilekotis, fooliumis või õhukindlas pakendis.

**Tehke nii:** Et leib püsiks värsked, ärge hoidke seda lahtiselt.

**Tehke nii:** Jahutage valget veini, õlu ja mineraalvett enne serveerimist.

**Tehke nii:** Kontrollige regulaarselt külmutuskambri sisu.

**Tehke nii:** Säilitage toitu võimalikult lühikest aega ja järgige pakendile märgitud säilivusaega.

**Tehke nii:** Hoidke kauplusest ostetud külmutatud toiduaineid vastavalt pakendil toodud juhiste.

**Tehke nii:** Eelistage alati kvaliteetseid värsked toiduaineid ja veenduge enne külmutamist, et need on täiesti puhtad.

**Tehke nii:** Külmutage värsked toiduaineid väikeste portsjonitena, et need kiiresti läbi külmuksid.

**Tehke nii:** Pakkige kõik toiduained õhukindlalt fooliumisse või sügavkülmutamiseks sobivatesse kilekottidesse.

**Tehke nii:** Pakkige külmutatud toiduained kohe pärast poest toomist fooliumisse või kilekotti ja asetage need kohe sügavkülmutikusse.

**Ei tohi:** Hoida jahutuskambris banaane.

**Ei tohi:** Hoida jahutuskambris meloneid. Neid võib jahutada lühikest aega kilekotti pakituna, et lõhn ei kanduks teistele toiduainetele.

**Ei tohi:** Katta riuleid kaitsematerjalidega, mis võivad takistada õhuringlust.

**Ei tohi:** Hoida seadmes mürgiseid või ohtlikke aineid. Seade on mõeldud ainult söödava kraami hoidmiseks.

**Ei tohi:** Tarbida toiduaineid, mida on hoitud külmutikus liiga kaua.

**Ei tohi:** Hoida valmistoit ja töötlemata toiduaineid ühes anumast. Neid tuleb hoida eraldi pakendis.

**Ei tohi:** Lasta toiduainetest nõrguval mahlal või sulamisveel tilkuda teistele toiduainetele.

**Ei tohi:** Jätta ust pikemaks ajaks lahti, sest sel juhul suureneb elektrikulu ja seadmes tekib rohkem jääd.

**Ei tohi:** Kasutada jää eemaldamiseks terava servaga esemeid (nt nuge-kahvleid).

**Ei tohi:** Asetada seadmesse sooja toitu. Laske sellel esmalt maha jahtuda.

**Ei tohi:** Asetada sügavkülmutikusse vedelikuga täidetud pudeleid või kinniseid plekkpurke gaseeritud jookidega, sest need võivad lõhkeda.

**Ei tohi:** Asetada sügavkülmutikusse rohkem värsked toiduaineid kui lubatud.

**Ei tohi:** Anda lastele jäätist ja mahlajäätist otse sügavkülmutikust. Madal temperatuur võib põhjustada huultel külmaville.

**Ei tohi:** Külmutada gaseeritud jooke.

**Ei tohi:** Säilitada ülessulanud toiduaineid; need tuleb ära tarvitada 24 tunni jooksul või kuumtöödelda ja seejärel uuesti külmutada.

**Ei tohi:** Võtta toitu sügavkülmutikust märgade kätega.

### **Energiakulu**

Maksimaalse koguse külmutatud toidu mahutamiseks võib loobuda külmutuskambri keskmise ja ülemise sahtli kasutamisest. Seadme energiakulu ametlik väärtus on saadud olukorras, kus külmutuskamber on täiesti täis ning keskmist ja ülemist sahtlit ei kasutata.

### **Praktilised nõuanded elektrikulu vähendamiseks**

1. Seade tuleb paigutada hea ventilatsiooniga kohta, küttekehadest (pliiit, radiaator jne) eemale. Ühtlasi tuleb valida selline paigalduskoht, et seade ei oleks otsese päikese kiirguse käes.
2. Poest ostetud jahutatud/sügavkülmutatud toit tuleb võimalikult ruttu külmikusse panna, eriti suvisel ajal. Toidu kojutoomiseks on soovitatav kasutada soojust isoleerivaid kotte.
3. Külmutuskambrit välja võetud pakendeid soovime sulatada jahutuskambris. Selleks asetatakse sulatamist vajav pakend anumasse, et sulamise käigus tekkiv vesi jahutuskambris laiali ei voolaks. Sügavkülmutatud toitu soovime sulatama hakata vähemalt 24 tundi enne kasutamist.
4. Soovime ust avada nii harva kui võimalik.
5. Seadme ust ei tohi liiga kauaks lahti jätta ning iga kord tuleb see kindlalt sulgeda.

### **Seadme töötamisel tekkiv müra ja vibratsioon**

1. Töömüra suureneb, kui külmik töötab.
  - Et seadmes oleks pidevalt vajalik temperatuur, lülitub aeg-ajalt sisse kompressor. Seda müra tekitab kompressori võimsuse suurenemine käivitumisel. Kompressori seiskumisel on kuulda klõpsatust.
  - Külmiku jõudlus ja töönäitajad võivad muutuda sõltuvalt ümbritsevast temperatuurist. Tegu on normaalse nähtusega.
2. Vedeliku voolamise või pihustamise heli
  - See müra on tingitud seadme tööpõhimõttest ja seda tekitab külmutusagensi voolamine seadme külmutusahelas.

3. Tuulemühinale sarnanev heli
  - Seda tekitab seadme ventilaator (ventilaatorid). Ventilaatorid aitavad tõhustada jahutusfunktsiooni. Tegu on normaalse tööheliga, mis ei viita rikkele.
4. Muu vibratsioon või müra
  - Müra tugevus ja vibratsioon võib sõltuda ka seadmealuse pinna konarustest ja põrandakatte tüübist. Jälgige, et põrandal ei oleks suuremaid konarusi ja et see taluks seadme raskust (elastsus).
  - Müra ja vibratsiooni võivad tekitada ka seadme peale asetatud esemed. Need esemed tuleb seadme pealt eemaldada.
  - Samuti võib põhjuseks olla külmikus asetsevate pudelite puutumine üksteise vastu. Sellisel juhul asetage pudelid ja anumad nii, et nende vahele jääks veidi ruumi.

### **Probleemide kõrvaldamine**

Kui seade ei tööta, kontrollige järgmist:

- Kas pistik on korralikult pesas ja kas pistikupesaga töötab? (Voolu olemasolu pistikupesas saate kontrollida mõne teise elektriseadmega.)
- Kas kaitse on läbi põlenud, kaitselüliti on rakendunud või pealüliti on välja lülitatud?
- Kas temperatuurilüliti on õiges asendis?
- Kui olete asendanud originaalpistiku pistiku uuega, kas uus pistik on õigesti ühendatud?

Kui seade pärast nimetatud punktide kontrollimist ikkagi tööle ei hakka, pöörduge edasimüüja poole, kellelt seadme ostsite.

Enne teeninduskeskuse poole pöördumist kontrollige eespool nimetatud punkte, kuna juhul, kui viga ei avastata, peate tasuma põhjuse ta väljakutse kulud.



Sümbol  tootel või pakendil näitab, et toodet ei või käidelda olmejäätmena. See tuleb toimetada vastavasse kogumispunkti, mis tegeleb elektri- ja elektroonikaseadmete ringlussevõetuga. Tagades toote nõuetekohase kasutuse kõrvaldamise, aitate ära hoida võimalikke negatiivseid tagajärgi keskkonnale ja inimeste tervisele, mida võib põhjustada kõnealuse toote ebapiisav jäätmekäitlus. Täpsema teabe saamiseks toote ringlussevõtu kohta pöörduge kohaliku omavalitsuse, olmejäätmeid käitleva ettevõtte või toote müünud kaupluse poole.

Apsveicam ar BEKO kvalitātes iekārtas izvēli, jo tā radīta, lai jums daudzus gadus uzticīgi kalpotu.

### ***Atcerieties par drošību!***

Nepievienojiet iekārtu barošanas avotam, kamēr nav noņemti visi iepakojuma materiāli un transportēšanas laikā izmantotie aizsarglīdzekļi.

- Ja iekārta transportēta horizontāli, tad pirms tās ieslēgšanas ļaujiet tai vismaz 4 stundas pastāvēt vertikāli, lai kompresora eļļa varētu nosēsties.
- Ja atbrīvojieties no kādas vecas iekārtas, kuras durvīm ir slēdzene vai aizslēgi, nodrošiniet, lai tie būtu droši fiksēti un iekārtā nevarētu tikt iesprostoti bērni.
- Šo iekārtu jāizmanto tikai tai paredzētajā nolūkā.
- Nemēģiniet no šīs iekārtas atbrīvoties, to sadedzinot. Iekārtas izolācijas sastāvā ir ne-CFC vielas, kas ir viegli uzliesmojošas. Lai saņemtu informāciju par pieejamajām iespējām, kā un kur atbrīvoties no iekārtas, mēs iesakām sazināties ar vietējām varas iestādēm.
- Mēs neiesakām šo iekārtu izmantot neapsildāmā, aukstā telpā (teiksim, garāžā, verandā, piebūvē, šķūnī, dārza mājiņā utt.).

Lai nodrošinātu vislabāko iespējamo veiktspēju un jūsu iekārtas darbību bez jebkādiem traucējumiem, ir ļoti svarīgi rūpīgi izlasīt šo instrukciju. Šo norādījumu neievērošanas rezultātā varat zaudēt tiesības uz iekārtas bezmaksas apkalpošanu garantijas perioda laikā.

Lūdzu, turiet šo instrukciju drošā vietā, lai varētu tajā viegli ieskatīties.

Oriģinālās rezerves daļas tiks nodrošinātas 10 gadus, sākot ar produkta iegādes datumu.

**Šī iekārta nav paredzēta, lai to izmantotu personas ar sliktākām fiziskajām, garīgajām un uztveres spējām vai bez pieredzes un zināšanām, ja vien šīs personas netiek uzraudzītas vai nav saņēmušas norādījumus par iekārtas izmantošanu no personas, kas atbildīga par viņu drošību. Jāpieskata, lai bērni ar iekārtu nespēlētos.**

### **Elektrotīkla atbilstība**

Pirms spraudkontakta pievienošanas sienas kontaktrozetei pārļiecinieties, ka spriegums un frekvence, kas norādīti uz tehnisko pamatdatu plāksnītes, kura atrodas iekārtas iekšpusē, atbilst jūsu barošanas avota raksturlielumiem.

Mēs iesakām šo iekārtu pievienot barošanas avotam, izmantojot atbilstoši ieslēdzamu kontaktligzdu ar drošinātāju, kas atrodas viegli pieejamā vietā.

### **Uzmanību! Šī ierīce ir jāieņem.**

Elektroiekārtu remontu drīkst veikt tikai kvalificēti speciālisti. Nepareizs remonts, ko veikusi nekvalificēta persona, var būt riskants un radīt kritiskas sekas iekārtas lietotājam.

### **UZMANĪBU!**

Šī iekārta darbojas ar R600a, kas ir videi nekaitīga, tomēr viegli uzliesmojoša gāze. Iekārtas transportēšanas un uzstādīšanas laikā jāuzmanās no dzesēšanas sistēmas sabojāšanas. Ja dzesēšanas sistēma ir sabojāta un notiek gāzes noplūde no sistēmas, neturiet iekārtu atklātas liesmas avotu tuvumā un kādu brīdi vēdiniet istabu.

**BRĪDINĀJUMS** - Atlaidināšanas procesa paātrināšanai izmantojiet tikai tās mehāniskās ierīces un līdzekļus, ko ieteicis ražotājs.

**BRĪDINĀJUMS** - Nesabojājiet dzesēšanas kontūru.

**BRĪDINĀJUMS** - Neizmantojiet elektriskās ierīces iekārtas nodalījumos, kas paredzēti pārtikas uzglabāšanai, ja vien to tipu nav ieteicis ražotājs.

**BRĪDINĀJUMS** - Lai izvairītos no bīstamām situācijām elektrības kabeļa bojājuma gadījumā, nomaiņa jāuztic ražotājam, tā pakalpojumu sniedzējam vai līdzīgi kvalificētām personām.

### **Norādījumi par transportēšanu**

1. Šo iekārtu vajadzētu transportēt tikai stāvus. Oriģinālajam iepakojumam transportēšanas laikā jāpaliek neskartam.

2. Ja transportēšanas laikā iekārta ir tikusi novietota horizontāli, tad to nedrīkst izmantot vismaz 4 stundas, lai sistēma nostabilizētos.

3. Šo norādījumu neievērošanas rezultātā var rasties iekārtas bojājumi, par kuriem ražotājs neuzņemsies atbildību.

4. Iekārtai jābūt pasargātai no lietus, mitruma un cita veida laika apstākļu iedarbības.

### **Svarīgi!**

• Iekārtas tīrīšanas/pārvietošanas laikā uzmanieties un nepieskarieties kondensatora metāla režģim iekārtas aizmugurē, jo tas var ievainot pirkstus vai plaukstu.

• Nemēģiniet sēdēt vai stāvēt uz iekārtas, jo tā tam nav paredzēta. Tā varat gūt traumu vai sabojāt iekārtu.

• Nodrošiniet, lai iekārtas pārvietošanas laikā un pēc tās zem iekārtas nav iestrēdzis barošanas kabelis, jo tas var to sabojāt.

• Neļaujiet bērniem spēlēties ar iekārtu un aiztikt pārslēgus.

### **Norādījumi par uzstādīšanu**

1. Neturiet iekārtu telpā, kurā temperatūra naktīs un/vai it īpaši ziemā var kļūt zemāka par -15 grādiem C.

2. Nenovietojiet šo iekārtu plīts un radiatoru tuvumā vai tiešā saules gaismā, jo tas radīs iekārtas papildu noslodzi. Ja iekārta novietota līdzās siltuma avotam vai saldētavai, tad atstājiet sānos šādu minimālo atstarpi:

No plītim 30 mm

No radiatoriem 300 mm

No saldētavām 25 mm

3. Pārļiecinieties, ka apkārt iekārtai ir pietiekami daudz vietas, lai tiktu nodrošināta brīva gaisa cirkulācija (**2. att.**).

• Uzlieciet ventilācijas vāku ledusskapja aizmugurē, lai iestatītu attālumu starp ledusskapi un sienu. (**3. att.**).

4. Iekārtai jābūt novietotai uz līdzenas virsmas. Abas priekšējās kājas var tikt noregulētas pēc nepieciešamības. Lai nodrošinātu iekārtas novietošanu stāvus, noregulējiet abas priekšējās kājas, tās griežot pulksteņrādītāju kustības virzienā vai pretēji pulksteņrādītāju kustības virzienam, līdz iekārta stabili atbalstīta pret grīdu. Pareiza kāju noregulēšana novērš pārmērīgu vibrāciju un troksni (**4. att.**).

5. Skatiet sadaļu "Tīrīšana un apkope", lai sagatavotu iekārtu izmantošanai.

### **Iepazīšanās ar iekārtu**

#### **(1. att.)**

1 - Iestatījumu pārslēgums un iekšējais apgaismojums

2 - Svaigās pārtikas nodalījuma ventilators

3 - Regulējami korpusa plaukti

4 - Augļu nodalījuma vāks

5 - Augļu nodalījumi

6 - Ātrās sasaldēšanas nodalījums

7 - Ledus paplāte

8 - Saldētās pārtikas nodalījums

9 - Regulējama kāja

10 - Burku plaukts

11 - Pudeļu plaukts

12 - Saldētavas ventilators

Ventilatori paredzēti gaisa cirkulācijas nodrošināšanai nodalījumā. Tie pievienoti paralēli motoram-kompresoram. Kad motors-kompresors ir izslēgts, tad ir izslēgti arī ventilatori.

### **Ieteicamais pārtikas izkārtojums iekārtā**

Norādījumi par optimālo uzglabāšanu un higiēnu:

1. Ledusskapja nodalījums paredzēts svaigas pārtikas un dzērienu īslaicīgai uzglabāšanai.
2. Saldēšanas kamera ir  kategorijas un piemērota pārtikas sasaldēšanai un iepriekš sasaldētas pārtikas uzglabāšanai.

Vienmēr jāievēro ieteikumus par  pārtikas uzglabāšanu, kas norādīti uz iepakojuma.

3. Piena produktus jāuzglabā īpašā nodalījumā durvju ieliktnī.

4. Pagatavotu ēdienu jāuzglabā hermētiskos traukos.

5. Svaigi, ietīti produkti var tikt glabāti plauktā. Svaigus augļus un dārzeņus jānotīra un jāglabā augļu nodalījumos.

6. Pudēles var tikt turētas durvju nodalījumā.

7. Lai uzglabātu jēlu gaļu, to ietiniet polietilēna maisiņos un ielieciet apakšējā plauktā. Lai izvairītos no baktēriju savairošanās, neļaujiet tai nonākt saskarē ar pagatavotu ēdienu. Drošības dēļ uzglabājiet jēlu gaļu divas līdz trīs dienas.

8. Lai panāktu maksimālo efektivitāti, nenosedziet plauktus ar papīru vai citiem materiāliem un ļaujiet aukstajam gaisam brīvi cirkulēt.

9. Neturiet augu eļļu durvju plauktos. Turiet pārtiku iepakotā, ietītā vai pārklātā. Pirms ievietošanas ledusskapī ļaujiet karstajai pārtikai un dzērieniem atdzist. Pārpalikusī konservētā pārtika nevar tikt uzglabāta skārdenē.

10. Gāzētus dzērienus nevajadzētu sasaldēt, un tādus produktus kā ledus gabaliņus ar pievienotām garšvielām nevajadzētu lietot pārāk aukstus.

11. Daži augļi un dārzeņi sabojājas, ja tiek uzglabāti temperatūrā, kas ir tuvu 0°C. Tādēļ ietiniet ananāsus, melones, gurķus, tomātus un līdzīgus produktus polietilēna maisiņos.

12. Stiprie alkoholiskie dzērieni jāglabā stāvus cieši aizvērtos traukos. Nekādā gadījumā neuzglabājiet produktus, kas satur viegli uzliesmojošus propelentus (teiksim, putukrējumu aerosola veidā utt.), vai sprādzienbīstamas vielas. Tas rada sprādziena risku.

13. Lai izņemtu grozus no saldēšanas kameras, lūdzu, rīkojieties, kā norādīts **11. attēlā**.

### **Temperatūras kontrole un regulēšana**

Darba temperatūra kontrolējama ar iestatījumu pārslēgu (**5. att.**), kas atrodas ledusskapja nodalījuma griestos. Iespējams izvēlēties iestatījumus no MIN., 1., līdz MAX., kur MAX ir viszemākās temperatūras iestatījums.

Pēc iekārtas pirmās ieslēgšanas reizes iestatījumu pārslēgs jāneregulē tā, lai pēc 24 stundām vidējā ledusskapja temperatūra nepārsniegtu +5°C. Mēs iesakām iestatīt pārslēgu pa vidu starp MIN un MAX iestatījumu un pēc tam attiecīgi pārbaudīt un pēc vajadzības pieregulēt ledusskapja temperatūru; pagriežot pārslēgu maks. iestatījuma virzienā ledusskapja temperatūra pazemināsies, un otrādi. Dažās ledusskapja vietās var būt aukstāks vai siltāks (piemēram, augļu nodalījumā un korpusa augšdaļā), un tas ir visai normāli.

Mēs iesakām pārbaudīt temperatūru ar precīzu termometru, lai pārliecinātos, ka uzglabāšanas nodalījumos tiek uzturēta vajadzīgā temperatūra. Izdariet lasījumu nekavējoties, jo pēc termometra izņemšanas no ledusskapja tā temperatūra ļoti strauji paaugstināsies.

Lūdzu, atcerieties, ka, katru reizi atverot durvis, no ledusskapja izplūst aukstais gaiss un iekšējā temperatūra paaugstinās. Tādēļ nekad neatstājiet durvis atvērtas un aizveriet uzreiz pēc pārtikas ievietošanas vai izņemšanas.

### **Pirms izmantošanas**

#### **Pēdējā pārbaude**

Pirms iekārtas izmantošanas sākšanas, pārliecinieties, ka:

1. Kājas ir precīzi noregulētas vienā līmenī.
2. Iekšpuse ir sausa un gaiss aizmugurē var brīvi cirkulēt.
3. Iekšpuse ir tīra atbilstoši ieteikumiem sadaļā "Tīrīšana un apkope".
4. Spraudkontaktam jābūt pievienotam sienas kontaktozetei, un elektrībai jābūt ieslēgtai. Kad durvis tiks atvērtas, iedegsies iekšējais apgaismojums.

#### **Atcerieties:**

5. Būs dzirdams troksnis, jo kompresors sāks darboties. Arī dzesēšanas sistēmā esošie šķidrums un gāzes var radīt zināmu troksni, neatkarīgi no tā, vai darbojas, vai nedarbojas kompresors. Tas ir visai normāli.
6. Neliela korpusa virsmas vibrācija ir visai normāla izmantotā ražošanas procesa dēļ; tas nav bojājums.
7. Mēs iesakām iestatīt pārslēgu vidējā pozīcijā un uzraudzīt temperatūru, lai pārliecinātos, ka iekārta nodrošina vēlamo produktu uzglabāšanas temperatūru (skatiet sadaļu "Temperatūras kontrole un noregulēšana").
8. Nelieciet produktus iekārtā uzreiz pēc tās ieslēgšanas. Pagaidiet, līdz tiek sasniegta pareizā uzglabāšanas temperatūra. Mēs iesakām pārbaudīt temperatūru ar precīzu termometru (skatiet sadaļu "Temperatūras kontrole un regulēšana").

### **Sasaldētas pārtikas uzglabāšana**

Jūsu saldētava ir piemērota ilgstošai veikalos nopērkamas sasaldētas pārtikas uzglabāšanai, kā arī svaigas pārtikas sasaldēšanai un uzglabāšanai.

Ja radušies elektroapgādes traucējumi, neatveriet durvis. Ja elektroapgādes traucējumi ilgst mazāk nekā 16 stundas, tad sasaldētās pārtikas kvalitāte netiek ietekmēta. Ja elektroapgādes traucējumi ir ilgāki, tad pārtiku jāpārbauda un vai nu nekavējoties jāizlieto, vai arī jāpagatavo un pēc tam atkārtoti jāsasaldē.

### **Svaigas pārtikas sasaldēšana**

Lūdzu, ievērojiet šīs instrukcijas, lai iegūtu vislabākos rezultātus.

Nesasadējiet pārāk lielu pārtikas daudzumu vienlaikus. Pārtikas kvalitāte vislabāk saglabājas tad, ja pārtika tiek pēc iespējas ātrāk pilnīgi sasaldēta.

Nepārsniedziet iekārtas diennakts sasaldēšanas jaudu.

Siltas pārtikas ievietošana saldēšanas kamerā liek saldēšanas iekārtai darboties nepārtraukti, līdz pārtika ir kārtīgi sasaldēta. Tas var īslaicīgi izraisīt pārāk lielu ledusskapja nodalījuma dzesēšanu.

Lai panāktu vislabāko sasaldēšanas jaudu svaigas pārtikas sasaldēšanai, pirms pārtikas ievietošanas novietojiet iestatījumu pārslēgu 24 h pozīcijā. Pēc sasaldēšanas pārslēgu var atkal novietot sākotnējā pozīcijā. Neliels pārtikas daudzums ar svaru līdz 1/2 kg (1 mārc.) var tikt sasaldēts bez temperatūras pārslēga noregulēšanas.

Pievērsiet īpašu uzmanību tam, lai nesajauktu jau sasaldētu pārtiku un svaigu pārtiku.

### **Ledus gabaliņu pagatavošana**

Piepildiet ledus gabaliņu paplātes 3/4 daļas ar ūdeni un ielieciet to saldētavā. Atbrīvojiet piesalušās paplātes ar karotes kāta vai tamlīdzīga rīka palīdzību; nekādā gadījumā neizmantojiet priekšmetus ar asām malām, teiksim, nažus vai dakšiņas.

### **Atlaidināšana**

#### **A) Ledusskapja nodalījums**

Ledusskapja nodalījuma atlaidināšana notiek automātiski. Izkusušā ledus ūdens caur ūdens noliešanas cauruli ieplūst savākšanas tvertnē iekārtas aizmugurē.

Lai novērstu ūdens uzšļakstīšanos uz elektroinstalācijas vai grīdas, pārbaudiet, vai caurules gals ir pastāvīgi ievietots ūdens savākšanas tvertnē (6. att.).

#### **B) Saldēšanas kamera**

Ja ledusskapis ir NEAPSARMOJOŠS, tad atlaidināšana ir pilnīgi automātiska.

Lietotājam par to nav jā rūpējas. Ūdens notek kompresora paplātē. Kompresora radītā karstuma dēļ šis ūdens izgaro.

**Sarmas noņemšanai neizmantojiet smailus vai asmalainus priekšmetus, teiksim, nažus vai dakšiņas.**

Nekādā gadījumā atlaidināšanai neizmantojiet fēnus, elektriskos sildītājus vai citas līdzīgas elektriskās ierīces.

Izslaukiet ūdeni, kas atlaidināšanas rezultātā sakrājies saldēšanas kameras apakšā. Pēc atlaidināšanas rūpīgi izžāvējiet iekšpusi (7. un 8. att.). Ievietojiet spraudkontakta sienas kontaktligzdā un ieslēdziet barošanas avotu.

### **Brīdinājumi!**

Saldētavas un svaigās pārtikas nodalījumu ventilatori nodrošina aukstā gaisa cirkulāciju. Nekādā gadījumā neievietojiet priekšmetus caur aizsargierīci. Neļaujiet bērniem spēlēties ar saldētavas un svaigās pārtikas nodalījumu ventilatoru.

Nekādā gadījumā neuzglabājiet produktus, kas satur viegli uzliesmojošus propelentus (teiksim, putukrējumu aerosola veidā utt.), vai sprādzienbīstamas vielas.

Nepārklājiet plauktus ar aizsargmateriāliem, kas var aizkavēt gaisa cirkulāciju.

Neļaujiet bērniem spēlēties ar iekārtu un aiztikt pārslēgus.

Lai panāktu vislabāko iekārtas veiktspēju, neaizsprostojiet ventilatoru aizsargus. (9. un 10. att.)

### **Brīdinājums!**

Iekārtai ir cirkulācijas ventilators, kas ir ļoti svarīgs ledusskapja darbības nodrošināšanai. Lūdzu, pārliecinieties, vai ventilatori nav bloķēti un vai to darbību netraucē pārtika vai iepakojums. Ventilatora darbības aizturēšanas vai traucēšanas rezultātā var palielināties iekšējā saldētavas temperatūra (var sākties atkušana).

### **Iekšējā apgaismojuma spuldzes nomainīšana**

Lai nomainītu ledusskapja apgaismojuma lampu, lūdzu, sazinieties ar pilnvarotu pakalpojuma sniedzēju.

Prietaise naudojamos lempuētēs nēra skirtos kambariū apšvietimui namū sąlygomis. Šios lempuētēs yra skirtos pagelbėti naudotojui saugiai ir patogiai sudėti maisto produktus į šaldytuvą ar šaldiklį.

Šiame prietaise naudojamos lempos turi atlaikyti ekstremalias sąlygas, pavyzdžiui, žemesnę nei -20°C temperatūrą.

### **Tīrīšana un apkope**

1. Mēs iesakām pirms tīrīšanas izslēgt iekārtas kontaktligzdas slēdzi un atvienot spraudkontakta.
2. Nekādā gadījumā tīrīšanai neizmantojiet asus instrumentus vai abrazīvas vielas, ziepes, mājsaimniecības tīrīšanas līdzekļus, mazgāšanas līdzekļus un pulējamo vasku.
3. Izmantojiet remdenu ūdeni, lai notīrītu iekārtas korpusu, un noslaukiet to sausu.
4. Izmantojiet mīkstu drāniņu, kas samitrināta 0,57 l ūdens un 1 tk. sodas šķīdumā, un izgriezta, lai iztīrītu iekšpusi, pēc tam noslaukiet to sausu.
5. Nodrošiniet, lai temperatūras kontroles blokā neieklūst ūdens.
6. Ja iekārta netiks izmantota ilgāku laiku, izslēdziet to, izņemiet visu pārtiku, iztīriet un atstājiet durvis pusvīrus.
7. Mēs iesakām spodrināt iekārtas metāla daļas (piemēram, durvju ārpusi, korpusa sānus) ar silikona vasku (spodrināšanas līdzekli, kas paredzēts mašīnām), lai aizsargātu krāsoto augstas kvalitātes apdari.
8. Putekļiem, kas sakrājas uz kondensatora iekārtas aizmugurē, jātiek reizi gadā notīrītiem ar putekļsūcēju.
9. Regulāri pārbaudiet durvju blīvējumu, lai pārlicinātos, ka tas ir tīrs un tajā nav sakrājušās pārtikas daļiņas.
10. Nekādā gadījumā:
  - Netīriet iekārtu ar nepiemērotiem materiāliem; teiksim, ar produktiem uz naftas bāzes.
  - Nekādā veidā to nepakļaujiet augstas temperatūras iedarbībai.
  - Netīriet, neberziet utt. ar abrazīviem materiāliem.
11. Piena produktu nodalījuma vāka un durvju plauktu izņemšana:
  - Lai noņemtu piena produktu nodalījuma vāku, vispirms paceliet šo vāku par aptuveni vienu collu uz augšu un izvelciet to laukā no sāniem, kuros ir vāka atvere.
  - Lai izņemtu durvju plauktus, izņemiet visu saturu un tad paceliet plauktus no apakšpuses uz augšu.
12. Nodrošiniet, lai īpašā plastmasas tvertne, kas atrodas iekārtas aizmugurē un kurā sakrājas atkusušā ledus ūdens, ir vienmēr tīra. Ja vēlaties izņemt un iztīrīt šo paplāti, tad rīkojieties, kā norādīts tālāk.
  - Izslēdziet kontakrozetes strāvas padeves slēdzi un atvienojiet spraudkontakta.
  - Ar knaiblēm uzmanīgi atlociet kompresora fiksācijas detaļu, lai varētu izņemt paplāti.
  - To paceliet uz augšu.
  - Notīriet un izslaukiet sausu.
  - Atkal ielieciet atpakaļ, izpildot visas šīs darbības apgrieztā secībā.

13. Lai izņemtu atvilktni, izvelciet to, cik vien tālu iespējams, nolieciet slīpi uz augšu un pēc tam izvelciet pilnīgi.

### **Durvju pārvietošana**

Rīkojieties ar cipariem norādītajā secībā (12. att.).

#### **Ko darīt un ko nedarīt**

**Ko darīt** - Regulāri tīriet savu iekārtu.

**Ko darīt** - Turiet jēlu gaļu un mājputnus zemāk nekā pagatavoto pārtiku un piena produktus.

**Ko darīt** - Noraujiet visas neizmantojamās dārzeņu lapas un noslaukiet augsni.

**Ko darīt** - Atstājiet salātu, kāpostu, pētersīļu un puķkāpostu kātiņus.

**Ko darīt** - Ietīniet sieru vispirms pergamentpapīrā un pēc tam polietilēna maisiņā, lai tam piekļūtu pēc iespējas mazāk gaisa. Lai panāktu vislabākos rezultātus, izņemiet no ledusskapja stundu pirms ēšanas.

**Ko darīt** - Jēlu gaļu un mājputnus valīgi ietīniet polietilēnā vai alumīnija folijā. Tas novērsīs izžūšanu.

**Ko darīt** - Ietīniet zivis un subproduktus polietilēna maisiņos.

**Ko darīt** - Ietīniet pārtiku, kurai ir spēcīga smarža vai kas var izžūt, polietilēna maisiņos vai alumīnija folijā, vai arī ievietojiet hermētiskā traukā.

**Ko darīt** - Labi ietīniet maizi, lai tā saglabātos svaiga.

**Ko darīt** - Pirms pasniegšanas atdzesējiet baltvīnu, alu, gaišālu un minerālūdeni.

**Ko darīt** - Bieži pārbaudiet ledusskapja saturu.

**Ko darīt** - Uzglabājiet pārtiku pēc iespējas īsāku laiku un ievērojiet "Izlietot līdz", "Derīguma termiņš" uc. datumus.

**Ko darīt** - Uzglabājiet rūpnieciski sasaldētu pārtiku atbilstoši norādījumiem, kas doti uz iepakojuma.

**Ko darīt** - Vienmēr izvēlieties augstas kvalitātes svaigu pārtiku un pirms sasaldēšanas pārlicinieties, ka tā ir rūpīgi notīrīta.

**Ko darīt** - Sagatavojiet svaigo pārtiku sasaldēšanai nelielās porcijās, lai nodrošinātu ātru sasaldēšanu.

**Ko darīt** - Ietīniet visu pārtiku alumīnija folijā vai ledusskapja kvalitātes polietilēna maisiņos un pārlicinieties, lai šajā iepakojumā neieklūst gaiss.

**Ko darīt** - Ietīniet sasaldēto pārtiku uzreiz pēc iegādes un pēc iespējas ātrāk ielieciet ledusskapī.

**Ko nedarīt** - Neglabājiet banānus ledusskapī.

- Ko nedarīt** - Neglabājiet meloni ledusskapī. To var atdzesēt, ieliekot ledusskapī uz īsu brīdi, ja tā ir ietīta, lai citi produkti nepiesūktos ar tās smaržu.
- Ko nedarīt** - Nepārklājiet plauktus ar aizsargmateriāliem, kas var aizkavēt gaisa cirkulāciju.
- Ko nedarīt** - Neglabājiet iekārtā indīgas vai bīstamas vielas. Tas ir paredzēts tikai ēdamu produktu uzglabāšanai.
- Ko nedarīt** - Nelietojiet pārtiku, kas bijusi ledusskapī pārāk ilgu laiku.
- Ko nedarīt** - Neglabājiet svaigu un pagatavotu ēdienu vienā un tajā pašā traukā. To jāiepako un jāuzglabā atsevišķi.
- Ko nedarīt** - Neļaujiet atlaidinātās pārtikas ledus ūdenim vai pārtikas sulai pilēt uz pārtikas.
- Ko nedarīt** - Neatstājiet durvis vaļā pārāk ilgi, jo tas padārdzinās iekārtas izmantošanu un izraisīs pārmērīgu ledus veidošanos.
- Ko nedarīt** - Neizmantojiet ledus noņemšanai priekšmetus ar asām malām, teiksim, nažus vai dakšiņas.
- Ko nedarīt** - Nelieciet iekārtā karstu ēdienu. Ļaujiet tam vispirms atdzist.
- Ko nedarīt** - Nelieciet saldētavā pudeles ar šķidrumu vai hermētiski noslēgtas skārdenes ar gāzētiem dzērieniem, jo tās var uzsprāgt.
- Ko nedarīt** - Svaigas pārtikas sasaldēšanas laikā nepārsniedziet maksimālo sasaldēšanas jaudu.
- Ko nedarīt** - Nedodiet bērniem saldējumu un ledū sasaldētu ūdeni tieši no saldētavas. Zemā temperatūra var radīt lūpu apsaldējumus.
- Ko nedarīt** - Nesasaldējiet gāzētus dzērienus.
- Ko nedarīt** - Nemēģiniet saglabāt sasaldēto pārtiku, kas atkususi; to jāapēd 24 stundu laikā vai arī jāpagatavo un atkārtoti jāsasaldē.
- Ko nedarīt** - Neizņemiet lietas no saldētavas ar slapjām rokām.

### ***Elektroenerģijas patēriņš***

Maksimālo saldētās pārtikas uzglabāšanas vietas tilpumu var panākt saldētavu izmantojot bez vidējās un augšējās atvilktnes. Iekārtas elektroenerģijas patēriņš norādīts pilnai saldētavai bez vidējās un augšējās atvilktnes.

### **Praktisks padoms par elektroenerģijas patēriņa samazināšanu**

1. Novietojiet iekārtu vietā ar labu ventilāciju un tālu no siltuma avotiem (plīts, radiatora utt.). Tajā pašā laikā iekārtas atrašanās vietai ir jābūt tādai, lai to neapspīdētu tieši saules stari.
2. Ievietojiet nopirkto atdzesēto/sasaldēto pārtiku pēc iespējas ātrāk, it īpaši vasarā. Pārtikas nogādāšanai līdz mājām ieteicams izmantot aukstumsomas.
3. Mēs iesakām no saldētavas izņemtos iepakojumus atlaidināt ledusskapja nodalījumā. Lai to izdarītu, atlaidināmo iepakojumu ir jāievieto traukā, lai ledus ūdens nenotecētu ledusskapja nodalījumā. Mēs iesakām sākt atlaidināšanu vismaz 24 stundas pirms saldētās pārtikas lietošanas.
4. Mēs iesakām līdz minimumam samazināt durvju atvēršanas reīžu skaitu.
5. Neturiet iekārtas durvis atvērtas ilgāk nekā nepieciešams un neaizmirsiet pēc ikvienas durvju atvēršanas reizēs tās cieši aizvērt.

### **Informācija par iekārtas darbības laikā iespējamo troksni un vibrācijām**

1. Darbības laikā tās radītais troksnis var palielināties.
  - Lai uzturētu noregulēto temperatūru, laiku pa laikam ieslēdzas iekārtas kompresors. Pēc kompresora ieslēgšanās tā radītais troksnis palielinās, un pēc kompresora apstāšanās atskan klikšķis.
  - Iekārtas veiktspēja un darbība var atšķirties atkarībā no ārējās vides temperatūras izmaiņām. Tas ir normāli.
2. Trokšņi, kas atgādina šķidrumu izšļākšanos vai izsmidzināšanu
  - Šos trokšņus rada dzesēšanas šķidruma plūsma iekārtas ķēdē, un tas atbilst iekārtas darbības principam.
3. Vēja pūšanai līdzīgs troksnis
  - To rada iekārtas ventilators (ventilatori). Šie ventilatori palīdz nodrošināt efektīvu iekārtas dzesēšanu. Šis troksnis ir normāls, un tas nav bojājums.
4. Citi trokšņi un vibrācija
  - Zināmu troksni un vibrāciju var radīt grīda, uz kuras novietota iekārta. Pārliecinieties, ka grīda nav ievērojami deformējusies un spēj noturēt iekārtas svaru (t.i. neieliecas).
  - Vēl viens trokšņa un vibrāciju avots ir priekšmeti, kas novietoti uz iekārtas. Šos priekšmetus ir jānoņem no iekārtas.
  - Ledusskapī ievietotās pudeles un trauki saskaras. Šajā gadījumā pudeles un traukus jāpārvieta tā, lai starp tiem būtu neliels attālums.

### **Traucējummeklēšana**

Ja iekārta pēc ieslēgšanas nedarbojas, tad pārbaudiet:

- Vai spraudkontakts ir pareizi ievietots kontaktligzdā un vai ir ieslēgts barošanas avots. (Lai pārbaudītu, vai kontaktligzda pievienota barošanas avotam, pievienojiet tai citu iekārtu.)
- Vai nav izsists drošinātājs/atvienojusies slēgiekārta/izslēgts galvenais sadales slēdzis.
- Vai uzstādīta pareiza temperatūra.
- Vai jaunais spraudkontakts ir pareizi pievienots, ja tas nomainīts.

Ja iekārta pēc visām šīm pārbaudēm vēl arvien nedarbojas, tad sazinieties ar iekārtas pārdevēju. Lūdzu, pārliecinieties, ka izdarītas visas šīs pārbaudes, jo bojājuma neatrašanas gadījumā tiks piemērota maksa.



Simbols  uz produkta vai tā iepakojuma norāda, ka nedrīkst no tā atbrīvoties kā no majsaimniecības atkritumiem. Šis produkts jānogādā attiecīgajā savākšanas punktā, kurā tiek pieņemtas elektriskās un elektroniskās iekārtas otrreizējai izejvielu pārstrādei. Pareizi atbrīvojoties no šī produkta, jūs palīdzēsiet novērst tā potenciālo negatīvo ietekmi uz vidi un cilvēku veselību, kas var rasties tad, ja neatbrīvosities no šī produkta pareizā veidā. Lai saņemtu sīkāku informāciju par šī produkta otrreizējo pārstrādāšanu, lūdzu, sazinieties ar savu vietējo pilsētas biroju, majsaimniecības atkritumu savākšanas dienestu vai veikalu, kurā šo produktu iegādājāties.

Gratulujemy wyboru urządzenia o wysokiej jakości produkcji firmy BEKO, zaprojektowanego do wieloletniego użytkowania.

### ***Przed wszystkim bezpieczeństwo!***

Prosimy nie przyłączać chłodziarki do prądu, dopóki nie zostanie usunięte całe opakowanie i zabezpieczenia na czas transportu.

- Jeśli zamrażarkę transportowano w pozycji poziomej, przed włączeniem należy postawić ją w pionie na co najmniej 4 godziny, aby przywrócić prawidłowy stan oleju w sprężarce.
- Jeśli pozbywacie się starej zamrażarki z zamkiem lub zatraskiem w drzwiczkach upewnijcie się, że pozostawiono ją w bezpiecznych warunkach, tak aby nie mogły zamknąć się w niej dzieci.
- Urządzenie to można używać wyłącznie zgodnie z jego przeznaczeniem.
- Nie wolno pozbywać się chłodziarki poprzez spalenie jej. W izolacji chłodziarki zastosowano pozbawione CFC substancje łatwopalne. Sugerujemy, aby skontaktować się z miejscowymi władzami w celu zasięgnięcia informacji o możliwościach złomowania zamrażarki.

- Nie zalecamy użytkowania tej chłodziarki w nieogrzewanym, zimnym pomieszczeniu. (np. w garażu, szklarni, przybudówce, szopie, altance, itp.)

Aby uzyskać możliwie najlepsze osiągi i uniknąć kłopotów przy pracy tej chłodziarki warto uważnie przeczytać niniejszą instrukcję. Nieprzestrzeganie niniejszej instrukcji może spowodować utratę prawa do bezpłatnego serwisu w okresie gwarancyjnym.

Prosimy zachować tę instrukcję w bezpiecznym miejscu do wglądu w przyszłości.

Oryginalne części zamienne będą dostępne przez 10 lat od daty zakupu produktu

**Używanie urządzenia przez osoby z fizycznymi sensorycznymi lub mentalnymi ograniczeniami powinno odbywać się tylko pod kontrolą osób odpowiedzialnych za ich bezpieczeństwo.**

**Należy dopilnować, aby dzieci nie używały urządzenia do zabawy.**

### Wymogi elektryczne

Przed włożeniem wtyczki do gniazdka w ścianie należy upewnić się, że napięcie i częstotliwość podane na tabliczce znamionowej wewnątrz chłodziarki odpowiadają parametrom domowej sieci zasilającej.

Zalecamy, aby chłodziarkę tę przyłączyć do elektrycznej sieci zasilającej poprzez wyłączane i chronione bezpiecznikiem gniazdko umieszczone w dostępnym miejscu.

### Uwaga! Urządzenie to musi być uziemione.

Naprawy urządzeń elektrycznych wykonywać mogą tylko wykwalifikowani technicy.

Nieprawidłowe wykonanie napraw przez niewykwalifikowane osoby grozi użytkownikom urządzenia poważnymi konsekwencjami.

### UWAGA!

W urządzeniu tym zastosowano gaz R600a, przyjazny środowisku naturalnemu ale łatwopalny. Podczas transportu i ustawianie chłodziarki należy uważać, aby nie uszkodzić jej systemu chłodniczego. Jeśli system chłodniczy ulegnie uszkodzeniu i ulatnia się z niego gaz, należy trzymać zamrażarkę z dala od źródeł ognia i przez jakiś czas przewietrzyć pomieszczenie.

**Uwaga** – W celu przyspieszenia procesu rozmrażania zamrażarki nie należy używać żadnych urządzeń mechanicznych ani innych środków poza zalecanymi przez jej producenta.

**Uwaga** - Nie wolno uszkodzić obwodu czynnika chłodniczego.

**Uwaga** – Wewnątrz komór zamrażarki do przechowywania żywności nie wolno używać żadnych urządzeń elektrycznych, o ile nie są z rodzaju zalecanego przez jej producenta.

**Uwaga** – W razie uszkodzenia przewodu zasilającego, aby uniknąć niebezpieczeństwa, musi go wymienić producent, jego agent serwisowy lub podobnie wykwalifikowany personel.

### Instrukcje transportowe

1. Chłodziarkę należy transportować tylko w pozycji pionowej. Opakowanie, w którym dostarczono chłodziarkę, musi pozostać nienaruszone podczas transportu.

2. Jeśli transportowano zamrażarkę w pozycji poziomej, przez co najmniej 4 godziny nie wolno jej uruchomić, aby przywrócić należyty stan systemu.

3. Nieprzestrzeżenie powyższego zalecenia może skutkować uszkodzeniem chłodziarki, za które nie będzie odpowiadał jej wytwórca.

4. Chłodziarkę należy chronić przed deszczem, wilgocią i innymi wpływami atmosferycznymi.

### Uwaga !

• Podczas czyszczenia i transportu chłodziarki należy uważać, aby nie dotykać spodu metalowych przewodów sprężarki z tyłu chłodziarki, ponieważ może to spowodować skaleczenia palców i rąk.

• Nie należy stawać ani siadać na zamrażarce, ponieważ nie przewidziano tego przy jej projektowaniu. Można zrobić sobie krzywdę, lub uszkodzić chłodziarkę.

• Upewnijcie się, że elektryczny przewód zasilający nie uwiązał pod chłodziarką w trakcie jej ustawiania i przesuwania, ponieważ mogłoby to go uszkodzić.

• Nie można pozwolić, aby chłodziarką bawiły się dzieci, ani manipulowały jej pokrętkami i przyciskami.

### Instrukcje instalacyjne

1. Nie należy trzymać chłodziarki w pomieszczeniu, w którym temperatura może spaść poniżej -15 °C w nocy, a zwłaszcza w zimie.

2. Nie należy ustawiać chłodziarki w pobliżu kuchenek ani grzejników, a także bezpośrednio w polu działania promieni słonecznych, ponieważ powoduje to dodatkowe obciążenie jej funkcjonowania. Jeśli chłodziarkę zainstalowano obok źródła ciepła lub chłodziarki, po bokach należy zachować następujące minimalne odstęp:

od kuchenek 30 mm

od grzejników 300 mm

od chłodziarek 25 mm

3. Aby zapewnić swobodny przepływ powietrza, należy wokół chłodziarki pozostawić wystarczająco wiele wolnej przestrzeni (**Rys. 2**).

• Aby ustalić odstęp pomiędzy ścianą a zamrażarką, na jej tylnej ścianie należy umieścić pokrywę wentylacyjną (**Rys. 3**).

4. Chłodziarkę należy ustawić na równej powierzchni. Obie przednie nóżki można nastawiać według potrzeb. Aby zapewnić pionowe ustawienie chłodziarki należy nastawić przednie nóżki kręcąc nimi w zgodzie z kierunkiem wskazówek zegara lub przeciwnie doń, aż chłodziarka stać będzie pewnie na podłodze. Prawidłowe ustawienie nóżek zapobiega nadmiernym drganiom i hałasowi (**Rys. 4**).

5. Aby przygotować chłodziarkę do pracy należy zastosować się do instrukcji w rozdziale („Czyszczenie i konserwacja”).

## Poznaj swoją chłodziarkę



### (Rys. 1)

- 1 - Pokrętko regulacji i oświetlenie wewnętrzne
- 2 - Zamrażanie żywności świeżej
- 3 - Nastawialne półki komory chłodziarki
- 4 - Pokrywa pojemnika na świeże warzywa
- 5 - Pojemniki na świeże warzywa
- 6 - Komora szybkiego zamrażania
- 7 - Tacka na lód
- 8 - Komory do przechowywania żywności mrożonej
- 9 - Nastawialna nóżka
- 10 - Balkonik na słoiki
- 11 - Balkonik na butelki
- 12 - Wentylator zamrażarki

Wentylator służy do zapewnienia obiegu powietrza w komorze. Połączony jest równolegle z silnikiem sprężarki. Gdy silnik sprężarki jest wyłączony, wyłączony zostanie także wentylator.

## Sugerowane ułożenie żywności w chłodziarce

Wskazówki jak najlepiej wykorzystać przestrzeń przechowania żywności i zapewnić jej higienę.

1. Komora chłodnicza służy do krótkoterminowego przechowywania świeżej żywności i napojów.
2. Komora zamrażalnika spełnia wymogi kategorii  i nadaje się do zamrażania żywności i przechowywania mrożonek. Należy zawsze przestrzegać zaleceń dotyczących przechowywania kategorii  podanych na opakowaniu żywności.
3. Nabiał należy przechowywać w specjalnym pojemniku w wewnętrznej warstwie drzwiczek.
4. Potrawy gotowane należy przechowywać w hermetycznie szczelnych pojemnikach.
5. Świeże produkty w opakowaniu można przechowywać na półkach. Świeże owoce i warzywa należy oczyścić i przechowywać w pojemnikach na świeże warzywa.
6. Butelki należy przechowywać na półkach wewnątrz drzwiczek.
7. Surowe mięso należy przechowywać w woreczkach plastikowych na najniższej półce. Nie może się stykać z potrawami gotowanymi, aby nie uległo zanieczyszczeniu. Ze względów bezpieczeństwa surowego mięsa nie należy przechowywać dłużej niż przez dwa do trzech dni.
8. W celu zapewnienia największej wydajności chłodzenia nie należy przykrywać wyjmowanych półek papierem ani żadnym innym materiałem, aby umożliwić swobodny przepływ chłodnego powietrza.

9. Oleju roślinnego nie należy przechowywać na półkach w drzwiczkach. Żywność należy przechowywać opakowaną, zawiniętą, lub przykrytą. Gorące potrawy i napoje powinny ostygnąć przed chłodzeniem. Nie należy przechowywać w puszkach resztek żywności puszkowanej.

10. Nie należy zamrażać napojów gazowanych, a wyrobów takich jak sorbety nie należy spożywać zbyt zimnych.

11. Niektóre owoce i warzywa ulegają uszkodzeniu, jeśli przechowuje się je w temperaturach w pobliżu 0°C. Ananasy, melony, ogórki, pomidory i podobne produkty należy zatem zawijać w woreczki plastikowe.

12. Wysokoprocentowe alkohole należy przechowywać w pozycji pionowej w szczelnie zamkniętych pojemnikach. Nie wolno przechowywać produktów zawierających łatwopalny gaz aerozolowy (np. pojemników z bitą śmietaną, puszek z materiałami do rozpylania) ani substancji wybuchowych. Stanowią one zagrożenie wybuchowe.

13. Aby wyjąć koszyki z komory zamrażalnika, prosimy postępować wg instrukcji z **Rys. 11**.

## Regulacja i nastawianie temperatury

Temperaturę roboczą reguluje się pokrętką regulacyjną (**Rys. 5**) umieszczoną na suficie komory chłodziarki. Temperaturę nastawia się od min, przez 1... MAX czyli temperatury najniższej. Przy uruchamianiu chłodziarki po raz pierwszy pokrętko regulacji należy nastawić tak, aby po 24 godz. średnia temperatura w chłodziarce nie przekraczała +5°C. Zalecamy nastawienie pokrętki regulacji w pozycji środkowej pomiędzy MIN a MAX i śledzenie temperatury w celu uzyskania jej pożądanej wartości, tzn. zmianę nastawienia w stronę max, jeśli temperatura jest zbyt wysoka i odwrotnie. Pewne miejsca w chłodziarce mogą być zimniejsze lub cieplejsze (jak np. pojemnik na świeże warzywa i górna część komory), co jest całkiem normalne.

Zalecamy sprawdzenie tej temperatury dokładnym termometrem, aby upewnić się, że temperatura w komorach przechowywania utrzymywana jest na wymaganym poziomie.

Należy pamiętać, aby natychmiast odczytać wskazanie termometru, ponieważ temperatura bardzo szybko rośnie po wyjęciu go z zamrażalnika.

Prosimy pamiętać, że za każdym otwarciem drzwiczek zimne powietrze ulatnia się i temperatura wewnątrz rośnie. Nie należy zatem pozostawiać drzwiczek otwartych i pamiętać o ich zamykaniu natychmiast po włożeniu lub wyjęciu żywności.

## **Przed uruchomieniem**

### **Ostateczne sprawdzenie**

Przed uruchomieniem chłodziarki sprawdźcie, czy:

1. Nóżki ustawiono tak, że chłodziarka stoi idealnie równo.
2. Wnętrze jest suche, a powietrze może swobodnie krążyć z tyłu.
3. Wnętrze jest czyste, jak zaleca się w rozdziale „Czyszczenie i konserwacja”.
4. Wtyczkę wetknięto w gniazdko w ścianie i włączono jego zasilanie. Po otwarciu drzwiczek zapali się światło we wnętrzu.

### **Oraz zwróćcie uwagę, że:**

5. Po uruchomieniu sprężarki usłyszycie jej szum. Także płyn i gaz zamknięte w systemie chłodzenia mogą wydawać pewne odgłosy, niezależnie od tego, czy sprężarka pracuje, czy nie. Jest to całkiem normalne.
6. Niewielka falistość górnej powierzchni komory jest całkiem normalna, wynika z zastosowanego procesu wytwórczego i nie jest defektem.
7. Zalecamy nastawienie pokrętki w pozycji środkowej i monitorowanie temperatury, aby zapewnić utrzymywanie przez chłodziarkę pożądanej temperatury przechowywania (patrz rozdział „Regulacja i nastawianie temperatury”).
8. Nie należy wkładać żywności do chłodziarki zaraz po jej włączeniu. Poczekać, aż osiągnięta zostanie właściwa temperatura przechowywania. Zalecamy sprawdzanie temperatury dokładnym termometrem (patrz rozdział „Regulacja i nastawianie temperatury”).

### **Przechowywanie żywności mrożonej**

Zamrażarka służy do długoterminowego przechowywania mrozonek spożywczych kupionych w sklepie, a także można jej użyć do zamrażania i przechowywania żywności świeżej. W razie przerwy w zasilaniu elektrycznością nie należy otwierać drzwiczek. Przerwa w zasilaniu poniżej 16 godz. nie powinna zaszkodzić zamrożonej żywności. Jeśli awaria trwa dłużej, należy sprawdzić stan żywności i albo zjeść ją natychmiast, albo zgotować i ponownie zamrozić.

### **Zamrażanie żywności świeżej**

Aby uzyskać najlepsze rezultaty prosimy przestrzegać następujących instrukcji. Nie należy zmrażać zbyt dużych ilości żywności na raz. Jakość żywności zachowuje się najlepiej zamrażając ją na wskroś najszybciej, jak to możliwe. Nie należy przekraczać 24-godzinnej zdolności zamrażania zamrażarki.

Umieszczenie ciepłych potraw w komorze zamrażalnika powoduje ciągłą pracę urządzenia chłodniczego aż do ich zupełnego zamrożenia. Może to tymczasowo prowadzić do nadmiernego ochłodzenia komory chłodniczej.

Aby osiągnąć najwyższą wydajność przy zamrażaniu żywności świeżej przed jej włożeniem nastaw pokrętko w maksymalnej pozycji 24h. Po zamrożeniu pokrętko to można ponownie ustawić w pozycji wyjściowej.

Niewielkie ilości żywności do 0,5 kg można zamrażać bez nastawiania pokrętki regulacji temperatury.

Należy specjalnie zadbać, aby nie mieszać żywności już zamrożonej ze świeżą.

### **Sporządzanie kostek lodu**

Tackę na kostki lodu należy w  $\frac{3}{4}$  napełnić wodą i umieścić w zamrażarce. Przymarznione tacki należy poluzniać trzonkiem łyżki lub podobnym narzędziem, nie wolno do tego używać przedmiotów o ostrych krawędziach, takich jak noże lub widelce.

## **Odszranianie**

### **A) Komora chłodziarki**

Komora chłodziarki rozmraża się automatycznie. Rozmrażana woda spływa kanałem ściekowym do pojemnika zbiorczego z tyłu chłodziarki. Sprawdź, czy rura ta jest trwale umieszczona z końcem w tacy zbiorczej na sprężarce aby zapobiec rozlewaniu się wody na instalacje elektryczne i podłogę. **(Rys 6).**

### **B) Komora zamrażalnika**

Rozmrażanie typu NO FROST jest całkowicie automatyczne. Nie potrzebna jest żadna interwencja z Waszej strony. Woda zbiera się w misce sprężarki. Woda ta paruje pod wpływem ciepła sprężarki.

**Do usuwania szronu nie używaj ostro zakończonych przedmiotów takich jak noże lub widelce.**

Do rozmrażania nie należy używać suszarek do włosów, grzejników elektrycznych, ani żadnych innych urządzeń elektrycznych.

Użyj gąbki do usunięcia rozmrożonej wody zbierającej się na dnie komory zamrażalnika. Po rozmrażaniu starannie wytrzyj wnętrze komory do sucha. **(Rys. 7 i 8).** Włóż wtyczkę do gniazdka w ścianie i włącz jego zasilanie elektrycznością.

### **Ostrzeżenie!**

Wentylator w komorach zamrażarki i żywności świeżej obraca zimne powietrze. Nie wolno wsadzać żadnych przedmiotów przez osłonę zabezpieczającą. Nie można pozwolić, aby wentylatorem w komorach zamrażarki i żywności świeżej bawiły się dzieci.

Nie wolno przechowywać produktów zawierających łatwopalny gaz aerozolowy (np. dozowników, puszek z materiałami do rozpylania, itp.) ani substancji wybuchowych.

Nie wolno przykrywać półek żadnym materiałem ochronnym, który może utrudniać obieg powietrza. Nie można pozwolić, aby chłodziarką bawiły się dzieci, ani manipulowały jej pokrętkami i przyciskami.

Aby uzyskać najlepsze osiągi chłodziarki, nie należy zasłaniać osłon zabezpieczających wentylator. **(Rys. 9 i Rys.10)**

### **Uwaga!**

Chłodziarka ta wyposażona jest w wentylator obiegu powietrza, który ma zasadnicze znaczenie dla wydajności jej pracy. Prosimy pamiętać, aby nie blokować (zatrzymywać) ani nie hamować wentylatorów żywnością, czy opakowaniami. Blokowanie (zatrzymanie) lub hamowanie wentylatora powoduje wzrost temperatury wewnątrz zamrażalnika (rozmrażanie).

### **Wymiana żarówki oświetlenia wewnętrznego**

Aby wymienić lampkę używaną do oświetlenia chłodziarki, prosimy wezwać autoryzowany serwis.

Lampa (lampy) wykorzystywane w tym urządzeniu nie są przeznaczone do oświetlania pomieszczeń. Lampa ta ma pomagać użytkownikowi wygodnie i bezpiecznie umieszczać pożywienie w lodówce/zamrażarce.

Żarówki używane w urządzeniu muszą wytrzymywać ekstremalne warunki fizyczne, jak np. temperatury poniżej -20°C.

### **Czyszczenie i konserwacja**

1. Zalecamy, aby przed czyszczeniem odłączyć zasilanie gniazdka elektrycznego i wyjąć z niego wtyczkę przewodu zasilającego.
2. Do czyszczenia nie wolno stosować żadnych ostrych narzędzi ani szorstkich substancji, mydła, domowych środków czystości, detergentów, ani wosku do polerowania.
3. Szafkę chłodziarki należy czyścić letnią wodą, a następnie wytrzeć do sucha.
4. Wnętrze należy czyścić ściereczką zamoczoną i wyjętą w roztworze jednej łyżeczki do herbaty sody oczyszczonej w 0,5 litra wody, a następnie wytrzeć do sucha.
5. Należy uważać, aby do skrzynki regulacji temperatury nie dostała się woda.
6. Jeśli chłodziarka ma być nieużywana przez dłuższy okres czasu, należy ją wyłączyć i całkowicie opróżnić z żywności, oczyścić i pozostawić z uchylonymi drzwiczkami.

7. Zalecamy, aby dla zabezpieczenia wysokiej jakości lakieru polerować metalowe części zamrażarki (tzn. zewnętrzną powierzchnię drzwiczek, boczne ściany szafki) woskiem silikonowym (do polerowania samochodów).

8. Raz do roku należy odkurzaczem usunąć kurz, który zbiera się na sprężarce umieszczonej z tyłu chłodziarki.

9. Regularnie sprawdzajcie stan uszczelek w drzwiczkach aby upewnić się, że nie są zabrudzone okruszami żywności.

10. Nie wolno:

- czyścić chłodziarki nieodpowiednimi środkami, np. wyrobami na bazie ropy naftowej,
- w jakikolwiek sposób poddawać ją działaniu wysokich temperatur,
- szorować, skrobać itp. szorstkimi materiałami.

11. Wyjmowanie pokrywy pojemnika na nabiał i tacki w drzwiczkach :

- Aby wyjąć pokrywę pojemnika na nabiał najpierw pociągnijcie ją w górę o ok. 2,5 cm, a potem wyciągnijcie w stronę, w którą pokrywa się otwiera.

- Aby wyjąć tackę z drzwiczek opróżnijcie ją z zawartości, a potem po prostu naciśnijcie od podstawy ku górze.

12. Dbajcie o to, aby plastikowy pojemnik z tyłu chłodziarki, w którym zbiera się rozmrożona woda, był zawsze czysty. Jeśli chcecie wyjąć to korytko aby je umyć, postępujcie według poniższej instrukcji:

- Wyłączcie zasilanie w gniazdku elektrycznym i wyjmijcie z niego wtyczkę przewodu zasilającego.
- Przy pomocy szczypiec delikatnie poluzujcie śrubę na sprężarce, tak aby można było wyjąć korytko.
- Podnieście je.
- Umyjcie i wytrzyjcie do sucha.
- Zamontujcie je z powrotem wykonując powyższe czynności w odwrotnej kolejności.

13. Aby wyjąć szufladę należy wysunąć ją jak najdalej, unieść jej przód w górę, a potem całkiem wyciągnąć.

### **Przenoszenie drzwiczek**

Prosimy postępować w kolejności liczb **(Rys. 12)**.

### **Co trzeba, a czego nie należy robić**

**Należy:** Regularnie czyścić to urządzenie.

**Należy:** Przechowywać surowe mięso i drób pod potrawami gotowanymi i nabiałem.

**Należy:** Oczyścić warzywa z niepotrzebnych liści i z ziemi.

**Należy:** Pozostawiać sałatę, kapustę, pietruszkę i kalafior na ich łądych.

- Należy:** Opakować ser najpierw w tłuszczoodporny papier, a potem w woreczek polietylenowy pozbywając się z jego wnętrza powietrza. Najlepsze rezultaty osiągniecie wyjmując żywność z komory chłodniczej na godzinę przed jedzeniem.
- Należy:** Luźno pakować surowe mięso o drób w folie polietylenową lub aluminiową. Zapobiega to wysychaniu.
- Należy:** Pakować ryby i podroby w woreczki polietylenowe.
- Należy:** Pakować żywność o silnej woni, lub taką, która może wyschnąć, w woreczki polietylenowe lub folię aluminiową, albo wkładać ją do hermetycznych pojemników.
- Należy:** Dobrze opakować pieczywo, aby zachowało świeżość.
- Należy:** Chłodzić białe wino, piwo, lager i wodę mineralną przed podaniem.
- Należy:** Co jakiś czas sprawdzać zawartość chłodziarki.
- Należy:** Przechowywać żywność tak krótko, jak to możliwe, i zawsze przestrzegać dat przydatności do spożycia podanych na opakowaniach.
- Należy:** Gotowe mrożonki przechowywać zgodnie z instrukcją podaną na opakowaniu.
- Należy:** Zawsze wybierać świeżą żywność wysokiej jakości i dokładnie ją czyścić przed zamrażaniem.
- Należy:** Przygotowywać świeżą żywność do zamrażania w małych porcjach, aby zapewnić szybkie zamrożenie.
- Należy:** Owijać żywność folią aluminiową lub woreczkami polietylenowymi przeznaczonymi do stosowania w zamrażalniku i upewniać się, że nie pozostało w nich powietrze.
- Należy:** Owijać mrożoną żywność natychmiast po zakupie i wkładać do zamrażalnika możliwie najprędzej.
- Nie wolno:** Przechowywać bananów w komorze chłodniczej.
- Nie wolno:** Przechowywać melonów w chłodziarce. Można je krótko schładzać, o ile są opakowane, aby zapobiec przenoszenia ich smaku na inną żywność.
- Nie wolno:** Przykrywać półek żadnym materiałem ochronnym, który może utrudniać obieg powietrza.
- Nie wolno:** Przechowywać w chłodziarce żadnych substancji trujących lub inaczej niebezpiecznych. Zaprojektowana ją wyłącznie do przechowywania jadalnych produktów żywnościowych.
- Nie wolno:** Spożywać żywności zbyt długo przechowywanej w chłodziarce.
- Nie wolno:** Przechowywać żywności gotowanej i świeżej w tych samych pojemnikach. Należy ją opakować i przechowywać oddzielnie.
- Nie wolno:** Dopuszczać, aby rozmrażana żywność lub soki z żywności kapały na inną żywność.
- Nie wolno:** Pozostawiać drzwiczki otwarte przez dłuższy czas, ponieważ podnosi to koszty eksploatacji chłodziarki i powoduje nadmierne osadzanie się lodu.
- Nie wolno:** Do usuwania szronu używać ostro zakończonych przedmiotów, takich jak noże lub widelce.
- Nie wolno:** Wkładać do chłodziarki gorących potraw. Niech najpierw ostygną.
- Nie wolno:** Wkładać do zamrażalnika butelek lub zamkniętych puszek z napojami gazowanymi, ponieważ mogą wybuchnąć.
- Nie wolno:** Przy zamrażaniu świeżej żywności przekraczać dopuszczalnego obciążenia zamrażalnika.
- Nie wolno:** Podawać dzieciom lodów ani sorbetów prosto z zamrażalnika. Niska temperatura może spowodować odmrożenie warg.
- Nie wolno:** Zamrażać napojów gazowanych.
- Nie wolno:** Nadal trzymać w zamrażalniku żywność, która uległa rozmrożeniu; należy ją zjeść w ciągu 24 godzin lub ugotować i ponownie zamrozić.
- Nie wolno:** Wyjmować zawartości zamrażalnika wilgotnymi dłońmi.

### **Zużycie energii**

Maksymalną ilość przechowywanych mrozonek można osiągnąć nie używając środkowej i górnej szuflady umieszczonych w komorze zamrażania. Zużycie energii przez chłodziarkę określono przy całkowicie wypełnionej komorze zamrażania i nie używając środkowej i górnej szuflady.

### **Rady praktyczne jak zmniejszyć zużycie energii elektrycznej**

1. Upewnij się, że chłodziarka stoi w dobrze wentylowanym miejscu, z dala od źródeł ciepła (kuchenka, kaloryfer, itp.). Jednocześnie chłodziarka powinna stać tam, gdzie nie będzie narażona na bezpośrednie działanie promieni słonecznych.

2. Dbaj o to, aby żywność kupowana w stanie schłodzonym/ zamrożonym wkładać do chłodziarki możliwie najprędzej, zwłaszcza latem. Zaleca się używanie izolowanych termicznie toreb do przenoszenia żywności do domu.

3. Zalecamy rozmrażanie w komorze chłodzenia paczek wyjętych z komory zamrażalnika. W tym celu paczkę, która ma zostać rozmrożona, umieszcza się w naczyniu, aby powstała przy tym woda nie wyciekła do komory chłodzenia. Zalecamy rozpoczynać rozmrażanie zamrożonej żywności na co najmniej 24 godziny przez jej użyciem.

4. Zalecamy otwierać drzwiczki najrzadziej, jak to możliwe.

5. Nie należy trzymać drzwiczek otwartych dłużej niż to konieczne i dbać o to, aby po każdym otwarciu starannie je zamykać.

### Rozmieszczenie żywności

Półki w komorze zamrażalnika	Różne mrożonki, np. mięso, ryby, lody, warzywa, itp.
Taca na jajka	Jajka
Półki komory chłodniczej	Potrawy w garnkach, na talerzach z pokrywkami i w zamkniętych pojemnikach
Balkoniki w drzwiczkach komory chłodniczej	Niewielkie zapakowane potrawy lub napoje (np. mleko, soki owocowe, piwo)
Pojemnik na świeże warzywa	Warzywa i owoce
Komora Zero	Produkty delikatesowe (ser, masło, salami, itp.)

### Przykłady zastosowań

Białe wino, piwo i woda mineralna	schłodzić przed użyciem
Banany	nie przechowywać w chłodziarce
Ryby lub podroby	przechowywać wyłącznie w woreczkach polietylenowych
Ser	użyć pojemników hermetycznych lub woreczków polietylenowych; najlepiej wyjąć z chłodziarki na godzinę przed spożyciem.
Melony	przechowywać tylko przez krótki okres czasu, użyć hermetycznego pojemnika/ opakowania
Surowe mięso i drób	nie przechowywać razem z żywnością delikatną, taką jak potrawy gotowane lub mleko

### Zalecane ustawienia

Pozycja pokręta termostatu	Objaśnienia
2 ½	Jest to ustawienie normalne i zalecane.
1	Najniższa intensywność chłodzenia/mrożenia
5	Najwyższa intensywność chłodzenia/mrożenia
1-5	Jeśli użytkownik uważa, że w komorze chłodzenia nie jest dostatecznie zimno z powodu wysokiej temperatury otoczenia lub częstego otwierania i zamykania drzwiczek.

### **Informacja dotycząca odgłosów i drgań, które mogą wystąpić przy pracy chłodziarki**

1. Odgłos ten może się nasilić w trakcie pracy.
  - Aby utrzymać nastawioną temperaturę, co jakiś czas uruchamia się sprężarka chłodziarki. Odgłos sprężarki nasila się, gdy się uruchamia, zaś kiedy się wyłącza może być słychać kliknięcie.
  - Wydajność i własności użytkowe chłodziarki mogą się zmieniać wraz ze zmianami temperatury otoczenia. Jest to zupełnie normalne.
2. Odgłosy przepływu lub rozpylania płynu.
  - Odgłosy te powoduje przepływ chłodziwa w obwodzie chłodziarki i są zgodne z zasadą jej działania.
3. Odgłosy podobne do wiatru.
  - Wytwarza je wentylator (lub wentylatory), w które wyposażona jest chłodziarka. Wentylatory te wspomagają efekt chłodzenia chłodziarki. Jest to odgłos normalnej pracy, nie zaś awarii.
4. Inne drgania i odgłosy
  - Pewne odgłosy i drgania może powodować rodzaj i powierzchnia podłogi, na której stoi chłodziarka. Upewnij się, że podłoga jest równa i płaska oraz że nie ugina się pod ciężarem chłodziarki (jest sztywna).
  - Kolejnym źródłem odgłosów i drgań mogą być przedmioty ustawione na chłodziarce. Należy je z niej zdjąć.
  - Butelki i naczynia ustawione w chłodziarce stykają się ze sobą. W takich przypadkach przesunąć butelki i naczynia tak, aby zachować między nimi niewielki odstęp.

### **Usuwanie problemów**

Jeśli chłodziarka po włączeniu nie działa, sprawdźcie:

- Czy wtyczka jest prawidłowo włożona do gniazdka i czy gniazdko jest zasilane prądem. (Aby sprawdzić zasilanie gniazdka, włączcie do niego inne urządzenie).
- Czy nie zadziałał bezpiecznik/ nie odłączono zasilania gniazdka/ nie odłączono zasilania całego pionu.
- Czy prawidłowo nastawiono regulator temperatury.
- Czy, jeśli wymieniono dostarczoną fabrycznie wtyczkę na przewódzie zasilającym, nowa wtyczka została prawidłowo przyłączona.

Jeśli mimo tego sprawdzenia chłodziarka nadal nie działa, skontaktujcie się ze sprzedawcą, od którego ją kupiliście.

Prosimy nie zaniedbać żadnego z tych sprawdzeń, ponieważ jeśli serwis nie wykryje awarii, zostanie pobrana opłata.



Symbol  na wyrobie lub opakowaniu oznacza, że wyrób ten nie może być traktowany jako odpadki domowe. Zamiast tego należy je dostarczyć do właściwego punktu zbierania surowców wtórnych z urządzeń elektrycznych i elektronicznych. Zapewniając odpowiednie złomowanie tego wyrobu przyczyniamy się do zapobiegania potencjalnie szkodliwym konsekwencjom dla środowiska naturalnego oraz zdrowia ludzi, które w przeciwnym razie mogłyby być spowodowane jego nieodpowiednim złomowaniem. Aby uzyskać bardziej szczegółowe informacje o odzyskiwaniu surowców wtórnych z tego wyrobu, prosimy skontaktować się ze swym organem administracji lokalnej, służbą oczyszczania miasta lub ze sklepem, gdzie wyrób ten został zakupiony.

Blahopřejeme k výběru kvalitního spotřebiče BEKO, který je určen pro mnoho let služby.

### ***Bezpečnost především!***

Nezapojujte spotřebič do napájecí sítě, dokud neodstraníte všechny obalové a přepravní materiály.

- Před zapnutím nechte nejméně 4 hodin stát, aby se usadil olej v kompresoru po přepravě v horizontální poloze.
- Pokud likvidujete starý spotřebič s zámkem nebo západkou na dveřích, ujistěte se, že je v bezpečném stavu a dětem nehrozí uvíznutí uvnitř.
- Tento spotřebič musí být používán pro stanovený účel.
- Neodkládejte spotřebič do ohně. Váš spotřebič obsahuje v izolační vrstvě látky bez CFC, které jsou hořlavé. Doporučujeme kontaktovat místní úřady pro informace o likvidaci a dostupných zařízeních.
- Nedoporučujeme používat tento spotřebič v nevytápěné chladné místnosti. (např. garáž, sklad, přístavba, kůlna, hospodářské stavení atd.)

Pro co nejlepší výkonnost a bezporuchovou službu vašeho spotřebiče je velmi důležité pozorně si přečíst tyto pokyny. Nedodržením těchto pokynů se vystavujete riziku zrušení možnosti bezplatného servisu po dobu záruční lhůty.

Uschovejte tyto pokyny na bezpečném místě pro snadné vyhledání.

**Tento spotřebič by neměly používat osoby se sníženou fyzickou, sensorickou nebo mentální způsobilostí a nebo s nedostatečnými zkušenostmi a poznatky. Tyto osoby mohou spotřebič používat jen pod dohledem osoby zodpovědné za jejich bezpečnost, a nebo pokud je zodpovědná osoba poučila o správném používání spotřebiče.**

**Děti by měly být pod dozorem, aby si nehrály se spotřebičem.**

**Elektrické požadavky**

Před zasunutím zásuvky do sítě se ujistěte, že napětí a kmitočty (na štítku uvnitř spotřebiče) odpovídají vašemu zdroji.

Doporučujeme připojit tento spotřebič do sítě přes vhodně vypínanou a zajištěnou zásuvku na snadno dostupném místě.

**Upozornění! Tento spotřebič musí být uzemněn.**

Opravy elektrického vybavení by měl provádět jen kvalifikovaný technik. Nesprávné opravy provedené nekvalifikovanou osobou představují riziko, které by mohlo mít kritické dopady pro uživatele spotřebiče.

**POZOR!**

Tento spotřebič používá R600a, což je plyn, který je šetrný k životnímu prostředí, ale je hořlavý. Během přepravy a upevňování výrobku je třeba dbát zvýšené opatrnosti, aby nedošlo k poškození chladicí soustavy. Pokud je chladicí soustava poškozená a ze systému uniká plyn, udržte výrobek mimo otevřený oheň a nějakou dobu v místnosti větrejte.

**UPOZORNĚNÍ** – Nepoužívejte mechanické nástroje nebo jiné prostředky k urychlení procesu odmrazení s výjimkou těch, které doporučuje výrobce.

**UPOZORNĚNÍ** – Nepoškozujte chladicí obvod.

**UPOZORNĚNÍ** – Nepoužívejte elektrické spotřebiče uvnitř prostor na skladování potravin spotřebiče, pokud se nejedná o typy doporučené výrobcem.

**UPOZORNĚNÍ** – V případě poškození napájecího kabelu je nutno jej nechat vyměnit u výrobce, jeho servisního zástupce či podobně kvalifikované osoby, aby se předešlo nebezpečí.

**Pokyny pro přepravu**

1. Spotřebič se smí přenášet jen ve svislé pozici. Obaly musí zůstat během přepravy neporušené.
2. Pokud byl spotřebič během přepravy umístěn vodorovně, nesmí být používán po vybalení nejméně 4 hodin, aby se systém mohl ustálit.
3. Nedodržení výše uvedených pokynů by mohlo vést k poškození spotřebiče, za které výrobce nezodpovídá.
4. Spotřebič je třeba chránit proti dešti, vlhku a jiným atmosférickým vlivům.

**Důležité upozornění!**

- Při čištění/přenášení spotřebiče se nedotýkejte spodní části kovových kabelů kondenzátoru na zadní straně spotřebiče, mohlo by dojít k poranění prstů a rukou.
- Nepokoušejte se stoupat nebo sedat na horní okraj spotřebiče, jelikož na toto není určen. Mohli byste se zranit nebo poškodit spotřebič.

- Ujistěte se, že napájecí kabel není zachycen pod spotřebičem během a po přesouvání, mohlo by to poškodit kabel.
- Nedovolte dětem hrát si se spotřebičem nebo manipulovat s ovladači.

**Pokyny pro instalaci**

1. Nepoužívejte spotřebič v místnosti, kde teplota v noci a/nebo zejména v zimě může klesnout pod -15 stupňů C.

2. Neumísťujte spotřebič do blízkosti sporáků nebo radiátorů nebo na přímé sluneční světlo, dojde tím ke zvýšenému napětí funkcí spotřebiče. Při instalaci v blízkosti zdroje tepla nebo mrazničky udržujte minimální odstupy po stranách:

Od sporáků 30 mm

Od radiátorů 300 mm

Od mrazniček 25 mm

3. Ujistěte se, že kolem spotřebiče je dostatečný odstup tak, aby se zaručil volný oběh vzduchu **(Položka 2)**.

- Umístěte zadní odvětrávací víko na zadní stranu vaší chladničky, abyste viděli vzdálenost mezi chladničkou a stěnou **(Položka 3)**.

4. Spotřebič by měl být umístěn na hladkém povrchu. Obě přední nožky lze nastavit dle potřeby. Abyste měli jistotu, že váš spotřebič stojí vzpřímeně, nastavte obě přední nožky tak, že jimi otočíte doprava nebo doleva, dokud není zajištěn pevný kontakt s podlahou. Správným nastavením nožek předejdete přílišným vibracím a hluku **(Položka 4)**.

5. Informace pro přípravu spotřebiče na použití naleznete v oddíle „Čištění a údržba“.



**Seznámení s vaším spotřebičem****(Položka 1)**

- 1 - Nastavení tlačítka a vnitřního světla
- 2 - Ventilátor pro čerstvé potraviny
- 3 - Nastavitelné poličky
- 4 - Kryt přihrádek na čerstvé potraviny
- 5 - Přihrádky na čerstvé potraviny
- 6 - Prostor pro rychlé zmrazení
- 7 - Nádoba na led
- 8 - Přihrádky pro uchovávání zmražených potravin
- 9 - Nastavitelná nožka
- 10 - Polička na nádoby
- 11 - Polička na lahve
- 12 - Ventilátor mrazničky

Ventilátory slouží k zajištění cirkulace vzduchu v prostoru. Je zapojen paralelně s motorem-kompresorem. Když je motor-kompresor vypnutý, budou vypnuty i větráky.

## Doporučené rozložení potravin ve spotřebiči

Návody pro optimální uskladnění a hygienu:

1. Prostor chladničky je pro krátkodobé ukládání čerstvých potravin a nápojů.
2. Prostor mrazničky je označen  a určený pro mražení a skladování před-mražených potravin.
- Doporučení pro skladování  dle informací na obalu potraviny by měly být vždy dodržovány.
3. Mléčné výrobky by měly být skladovány ve zvláštním prostoru ve dveřích.
4. Vařené potraviny by se měly skladovat ve vzduchotěsných nádobách.
5. Čerstvé balené výrobky lze skladovat na polici. Čerstvé ovoce a zeleninu je třeba očistit a skladovat v přihrádkách na čerstvou zeleninu.
6. Láhve lze uchovat ve dveřní části.
7. Chcete-li skladovat syrové maso, zabalte je do polyetylenových sáčků a umístěte na nejnižší polici. Nenechte je přijít do kontaktu s vařenými potravinami, aby nedošlo ke kontaminaci. Z bezpečnostních důvodů skladujte syrové maso jen dva až tři dny.
8. Pro maximální účinnost by se neměly výsuvné police překrývat papírem nebo jinými materiály, aby studený vzduch mohl volně proudit.
9. Neskladujte rostlinný olej na policích ve dveřích. Potraviny uchovávejte zabalené, chráněné nebo překryté. Teplé potraviny a nápoje nechte před zchlazením vychladnout. Zbývající potraviny z konzerv by se neměly skladovat v konzervách.
10. Šumivé nápoje by se neměly zmrazovat a výrobky jako ochucený led do vody by se neměly konzumovat příliš studené.
11. Některé ovoce a zelenina se může poškodit, pokud se skladuje v teplotách kolem 0°C. Ananasy, melouny, okurky, rajčata a podobné produkty balte do polyetylenových sáčků.
12. Silný alkohol se musí skladovat ve vzpřímené pozici a pevně uzavřených nádobách. Nikdy neskladujte výrobky s obsahem vznětlivého pohonného plynu (např. šlehačku ve spreji, plechovky spreje atd.) nebo výbušné látky. Představují riziko výbuchu.
13. Chcete-li vyjmout košíky z prostoru mrazničky, postupujte podle **odstavce 11**.

## Kontrola a nastavení teploty

Provozní teplotu kontroluje tlačítko nastavení (**Položka 5**) umístěná na horní straně prostoru chladničky. Nastavení lze provést od minima, 1... MAX, kdy MAX je nejchladnější poloha. Když spotřebič poprvé zapnete, tlačítko nastavení nastavte tak, aby po 24 hodin nebyla průměrná teplota v chladničce nejvýše +5°C.

Doporučujeme nastavit tlačítko napůl mezi MIN a MAX hodnotu a sledovat tak, abyste dosáhli požadované teploty, tj. na straně maxima získáte nižší teplotu chladničky a naopak. Některé části chladničky mohou být chladnější či teplejší (např. přihrádka na uchovávání čerstvého salátu a horní část chladničky), což je naprosto normální. Doporučujeme kontrolovat teplotu přesným teploměrem, abyste měli jistotu, že skladovací prostory mají stále požadovanou teplotu. Nezapomínejte zjistit hodnotu velmi rychle, protože teplota na teploměru stoupne velmi rychle poté, co jej vyjmete z mrazničky. Nezapomínejte, že při každém otevření dveří uniká studený vzduch ven a teplota uvnitř stoupne. Proto nikdy nenechávejte dveře otevřené a zajistěte, aby se zavřely okamžitě po vyjmutí či vložení potravin.

## Před zahájením provozu

### Poslední kontrola

Než začnete používat spotřebič, zkontrolujte, zda:

1. Nožky byly seřizeny pro ideální rovnováhu.
2. Vnitřek je suchý a vzduch může vzadu volně cirkulovat.
3. Vnitřek je čistý dle doporučení v oddíle „Čištění a údržba“.
4. Zásuvka byla zasunuta do sítě a elektřina je zapnutá. Po otevření dvířek se rozsvítí vnitřní osvětlení.

### A nezapomeňte, že:

5. Uslyšíte hluk při startování kompresoru. Kapalina a plyny uzavřené v chladicí soustavě mohou dělat další hluk, ať je kompresor v chodu, nebo není. Je to zcela normální.
6. Nepatrné zvlnění horní části chladničky je zcela normální a je způsobeno použitým výrobním procesem; nejedná se o závadu.
7. Doporučujeme nastavovat tlačítko na střed a sledovat teplotu, abyste zajistili, že spotřebič udržuje požadovanou teplotu skladování (viz oddíl Kontrola a nastavení teploty).
8. Nezaplňujte spotřebič ihned po jeho zapnutí. Počkejte na dosažení správné skladovací teploty. Doporučujeme kontrolovat teplotu přesným teploměrem (viz: Kontrola a nastavení teploty).

## Skladování zmražených potravin

Vaše mraznička je vhodná na dlouhodobé uchovávání běžně dostupných zmražených potravin a lze ji též použít na zmražení a uskladnění čerstvých potravin. Dojde-li k výpadku elektrické energie, neotvírejte dveře. Zmrzlé potraviny by měly zůstat nepoškozeny, pokud závada trvá necelých 16 hodin. Pokud je výpadek delší, pak by měly být potraviny zkontrolovány a buď ihned upraveny, nebo uvařeny a pak znovu zmrazeny.

### **Mražení čerstvých potravin**

Pro dosažení nejlepších výsledků prosím dodržujte následující pokyny.

Nezmrazujte příliš velké množství najednou.

Množství potravin se nejlépe uchovává, pokud se zmrazí hloubkově a co nejrychleji.

Nepřekračujte mrazicí kapacitu vašeho spotřebiče na 24 hodin.

Umístěním teplých potravin do mrazničky uvedete chladicí zařízení do nepřetržitého chodu, dokud nejsou potraviny zcela zmrzlé. Může tím dojít k dočasnému přílišnému zchlazení chladicího prostoru.

Při mražení jídla nastavte kolečko nastavení do maximální pozice, čímž dosáhnete maximální mrazicí kapacity, již 24 hodin předem. Po zmrazení lze kolečko nastavit do základní pozice. Malé množství potravin až do ½ kg lze zmrazit bez nastavování ovládacího tlačítka termostatu.

Dávejte zvýšený pozor, abyste nesměsili již zmrzlé a čerstvé potraviny.

### **Tvorba ledových kostek**

Zaplňte podnos na kostky ledu ze ¾ vodou a umístěte jej do mrazničky. Zmrzlé podnosy uvolněte koncem lžičky nebo podobným nástrojem; nepoužívejte ostré předměty, jako jsou nože nebo vidličky.

### **Odmrazování**

#### **A) Prostor chladničky**

Prostor chladničky se odmrazuje automaticky. Odmražená voda stéká do odčerpávací trubice přes sběrnou nádobu na zadní straně spotřebiče. Zkontrolujte, zda je hadice neustále umístěná koncem v sběrném tácu na kompresoru, aby nedošlo k rozlití vody na elektrickou instalaci nebo zem (**Položka 6**).

#### **B) Prostor mrazničky**

„NO FROST“ odmrazování je zcela automatické. Není nutný žádný zásah z vaší strany. Voda se shromáždí na plátu kompresoru. Voda se vypařuje vlivem tepla od kompresoru.

**Námrazu neodstraňujte špičatými nebo ostrými předměty, jako jsou nože nebo vidličky.**

Nepoužívejte sušiče na vlasy, elektrické radiátory nebo jiné elektrické spotřebiče na odmrazení.

Odmraženou vodu setřete houbičkou ze dna prostoru mrazničky. Po odmrazení pečlivě vnitřek vysušte (**Položky 7 a 8**). Zasuňte zásuvku do sítě a zapněte přívod elektrické energie.

#### **Upozornění !**

Větráky rozhánějí chladný vzduch v prostoru mrazničky a prostoru pro čerstvé potraviny. Nikdy nevkládejte žádné předměty skrz mřížku.

Nedovolte dětem hrát si s ventilátorem mrazničky a prostoru pro čerstvé potraviny.

Nikdy neskladujte výrobky s obsahem vznětlivého pohonného plynu (např. dávkovače, plechovky spreje atd.) nebo výbušné látky.

Nezakrývejte police ochrannými materiály, které by mohly bránit v cirkulaci vzduchu.

Nedovolte dětem hrát si se spotřebičem nebo manipulovat s ovladači.

Neblokujte mřížku ventilátoru, abyste dosáhli co nejlepší výkonnosti vašeho spotřebiče. (**Položka 9 a položka 10**)

#### **Upozornění!**

Váš spotřebič je vybaven ventilátorem, který je nezbytný pro chod vaší chladničky. Ověřte, zda ventilátory nejsou zablokované (zastavené) nebo blokováné potravinami či balením. Blokování (zastavení) či zablokování ventilátoru může vést k vyšší teplotě vnitřní mrazničky (roztavení).

### **Výměna vnitřní žárovky**

Za účelem výměny žárovky osvětlení v chladničce prosím kontaktujte Autorizovaný servis.

Lampa (y) použité v tomto přístroji nejsou vhodné pro osvětlení místnosti domácnosti. Zamýšlený účel tohoto svítidla je pomoci uživateli umístit potraviny do chladničky / mrazničky bezpečně a pohodlně.

Žárovky použité v tomto spotřebiči musí vydržet extrémní fyzické podmínky, např. teploty pod -20°C.

### **Čištění a péče**

1. Doporučujeme vypnout přístroj ze sítě a vyjmout hlavní zásuvku, než přistoupíte k čištění.

2. Nikdy nepoužívejte ostré předměty či brusné látky, mýdlo, domovní čistič, odmašťovač či voskové čisticí.

3. Používejte vlažnou vodu pro vyčištění skříně a otřete ji pak dosucha.

4. Používejte vlhký hadřík namočený do roztoku jedné čajové lžičky sody bikarbony na půl litru vody na vyčištění vnitřku, pak jej dosucha otřete.

5. Ujistěte se, že do skřínky pro kontrolu teploty nepronikne žádná voda.

6. Pokud spotřebič delší dobu nebudete používat, vypněte jej, vyjměte všechny potraviny, vyčistěte jej a nechte dveře otevřené.

7. Doporučujeme nastavovat tlačítko na střed a sledovat teplotu, abyste zajistili, že spotřebič udržuje požadovanou teplotu skladování (viz oddíl Kontrola a nastavení teploty).

8. Prach, který se usadí na kondenzátoru, který je umístěn na zadní straně spotřebiče, by měl být jednou ročně odstraněn vysavačem.

9. Pravidelně kontrolujte těsnění dvířek, abyste zajistili jejich čistotu a nezanesení částicemi potravin.

10. Nikdy:

- Nečistěte spotřebič nevhodnými materiály; tzn. výrobky na bázi petroleje.
  - Nevystavujte spotřebič vysokým teplotám.
  - Nedrhňte, nebruste atd. brusnými materiály.
11. Odstranění krytu mléčných výrobků a dveřního podnosu:
- Pro odstranění krytu mléčných výrobků nejprve zvedněte kryt asi o 2,5 cm nahoru a vytáhněte jej ze strany, kde je v krytu otvor.
  - Pro odstranění dveřního podnosu odstraňte všechny obsah a pak jen zvedněte dveřní podnos vzhůru ze základny.
12. Ujistěte se, že zvláštní plastová nádoba na zadní straně spotřebiče, která shromažďuje odmraženou vodu, je neustále čistá. Pokud chcete odstranit podnos a vyčistit jej, postupujte podle níže uvedených pokynů:
- Vypněte přístroj a odpojte napájecí kabel.
  - Jemně odpojte čep na kompresoru pomocí kleští, aby bylo možné táč vyjmout.
  - Zvedněte jej.
  - Očistěte jej a otřete.
  - Při montáži postupujte v opačném pořadí.
13. Pro vyjmutí zásuvky ji vytáhněte co nejdále, nadzvedněte ji a pak ji zcela vytáhněte ven.

### Výměna dvířek

Postupujte v číselném pořadí (**Položka 12**).

### Co dělat a co nedělat

- Ano-** Pravidelně čistěte svůj spotřebič.
- Ano-** Syrové maso a drůbež skladujte pod vařenými potravinami a mléčnými výrobky.
- Ano-** Otrhávejte ze zeleniny nepoužitelné lístky a otírejte přebytečnou zeminu.
- Ano-** Nechte salát, zelí, petržel a květák na stonku.
- Ano-** Sýr balte do nepropustného papíru a pak do polyetylénového sáčku tak, aby uvnitř zůstalo co nejméně vzduchu. Nejlepší je jej vyjmout z chladničky asi hodinu před podáváním.
- Ano-** Obalte syrové maso těsně do polyetylenu nebo alobalu. Zabráníte tím vysušení.
- Ano-** Balte ryby a vnitřnosti do polyetylénových sáčků.
- Ano-** Balte potraviny se silným aroma nebo ty, které by mohly vyschnout, do polyetylénových sáčků, alobalu nebo je ukládejte do vzduchotěsných nádob.
- Ano-** Chléb dobře zabalte, aby zůstal čerstvý.
- Ano-** Bílé víno, pivo, ležák a minerální vodu před podáváním vychladte.
- Ano-** Průběžně kontrolujte obsah mrazničky.
- Ano-** Uchovávejte potraviny co nejkratší dobu a dodržujte jejich lhůtu spotřeby atd.
- Ano-** Již zmrazené potraviny skladujte v souladu s instrukcemi uvedenými na jejich obalech.

- Ano-** Vždy si vybírejte kvalitní čerstvé potraviny a před jejich zmrazením se ujistěte, zda jsou zcela čisté.
- Ano-** Připravte čerstvé potraviny na zmrazení v malých částech, abyste zajistili rychlé zmrazení.
- Ano-** Zabalte všechny potraviny do alobalu nebo polyetylénových sáčků vhodných pro mražení potravin a ujistěte se, že uvnitř není žádný vzduch.
- Ano-** Zmrazené potraviny obalte ihned po zakoupení a co nejdříve je vložte do mrazničky.
- Ne-** skladujte banány v chladničce.
- Ne-** skladujte melouny v chladničce. Lze je zchladit na krátkou dobu, dokud jsou zabaleny, aby nemohly ovlivnit svým aroma jiné potraviny.
- Ne-** zakrývejte police ochrannými materiály, které by mohly bránit v cirkulaci vzduchu.
- Ne-** skladujte ve spotřebiči jedovaté nebo nebezpečné látky. Byl určen na skladování jen jedlých potravin.
- Ne-** konzumujte potraviny, které byly zmrazeny po příliš dlouhou dobu.
- Ne-** skladujte vařené a čerstvé potraviny společně ve stejné nádobě. Měly by být zabaleny a uskladněny zvlášť.
- Ne-** nechte rozmrazované potraviny nebo šťávy potravin kapat na potraviny.
- Ne-** nechte dveře otevřené delší dobu, provoz spotřebiče se tím prodraží a dojde k nadbytečné tvorbě ledu.
- Ne-** používejte ostré předměty jako nože nebo vidličky na odstranění ledu.
- Ne-** vkládejte do spotřebiče teplé potraviny. Nechte je nejprve vychladnout.
- Ne-** vkládejte lahve s kapalinou nebo zavřené plechovky s perlivými kapalinami do mrazničky, mohly by explodovat.
- Ne-** překračujte maximální náplň mrazničky při zmrazování čerstvých potravin.
- Ne-** dávejte dětem zmrzlinu a led do vody přímo z mrazničky. Nízká teplota může způsobit na rtech „popáleniny od mrazu“.
- Ne-** zmrazujte šumivé nápoje.
- Ne-** snažte se uchovat zmrzlé potraviny, které rozmrzly; měli byste je sníst do 24 hodin, nebo uvařit a znovu zmrazit.
- Ne-** odstraňujte předměty z mrazničky mokřýma rukama.

### Spotřeba energie

Maximální objem pro mražené potraviny dosáhnete bez použití střední přihrádky a krytu horní police v prostoru mrazničky.

Spotřeba energie vašeho spotřebiče je uváděna za situace, kdy je prostor mrazničky plně naplněn bez použití střední přihrádky a krytu horní police.

### Praktické rady ohledně snižování spotřeby elektřiny

1. Zajistěte, aby byl spotřebič umístěn na řádně odvětraném místě, mimo zdroje tepla (sporák, radiátor, atd.). Současně musí být umístění spotřebiče provedeno tak, aby nebyl na přímém slunečním světle.
2. Zajistěte, aby potraviny, které zakoupíte v chlazeném/zmrazeném stavu, byly umístěny do spotřebiče co nejdříve, zejména v létě. Doporučujeme používat tepelně izolované tašky pro přepravu potravin domů.
3. Doporučujeme rozmrazovat balíčky vytažené z mrazničky v prostoru chladničky. Přitom umístěte balíček, který chcete rozmrazit, do nádoby tak, aby voda z rozmrazení neunikala do prostoru chladničky. Doporučujeme zahájit rozmrazování nejméně 24 hodin před použitím zmrazené potraviny.
4. Snižte otevírání dveří na minimum.
5. Nenechávejte dvířka spotřebiče otevřená déle než nezbytně dlouho a zajistěte, aby byla dvířka po každém otevření řádně uzavřena

### Informace týkající se hlučnosti a vibrací, které se mohou objevit při provozu spotřebiče

1. Provozní hluk se může při provozu zvýšit.
  - Aby teplota zůstala na nastavených hodnotách, kompresor spotřebiče se spouští pravidelně. Hluk od kompresoru je hlasitější, když se spustí, a po jeho zastavení je slyšet cvaknutí.
  - Výkon a provozní vlastnosti spotřebiče se mohou měnit podle úprav teploty okolního prostředí. Musejí být považovány za normální.
2. Hluky připomínající tekoucí kapalinu nebo postřik
  - Tyto zvuky způsobuje proudění chladicího média v obvodu spotřebiče a jsou v souladu s provozními zásadami spotřebiče.

3. Zvuk podobný větru.

- Vytváří jej ventilátor(y), jimiž je váš spotřebič vybaven. Tyto ventilátory pomáhají efektivnímu chlazení. Tento zvuk je normální, nejde o poruchu.

4. Další vibrace a zvuky.

- Intenzita zvuku a vibrací může být ovlivněna typem a stavem podlahy, na které je spotřebič umístěn. Zkontrolujte, zda na podlaze nejsou značné výkyvy v úrovni, nebo zda unese hmotnost spotřebiče (je pružná).

- Dalším zdrojem hluku a vibrací jsou předměty umístěné na spotřebiči. Tyto předměty je nutno ze spotřebiče odstranit

- Lahve a nádoby v chladničce se dotýkají. V tomto případě rozmístěte lahve a nádoby tak, aby mezi nimi byla malá vzdálenost.

### Odstraňování potíží

Pokud spotřebič po zapnutí nefunguje, zkontrolujte;

- Zda je zásuvka správně zasunutá do sítě a je zapnutý přívod elektrické energie. (Pro kontrolu napětí v zásuvce do ní zapojte další spotřebič).
  - Zda není vyhozená pojistka/se neaktivoval přerušovač obvodu/hlavní jistič není vypnutý.
  - Zda byla správně nastavena funkce ovládání teploty.
  - Zda je nová zásuvka správně propojená, pokud jste změnil osazenou tvarovanou zásuvku.
- Pokud spotřebič po provedení těchto kontrol stále nefunguje, kontaktujte prodejce, u něhož jste přístroj zakoupili.
- Provedte prosím všechny výše uvedené kontroly, v případě nezjištění závady bude kontrola zpoplatněna.



Symbol  na výrobku nebo na obalu upozorňuje na skutečnost, že spotřebič nepatří do běžného domácího odpadu. Místo toho je třeba jej odevzdat do speciální sběrný odpadu na recyklování elektrických a elektronických zařízení. Vaší podporou správné likvidace pomáháte zabránit potenciálně negativním vlivům na životní prostředí a lidské zdraví, které by jinak nesprávná likvidace výrobku mohla způsobit. Další informace a recyklování tohoto spotřebiče získáte na místním úřadě, ve sběrně odpadu nebo u prodejce, kde jste spotřebič zakoupili.





4578336618/AB  
LT,EST,LV,PL,CZ

[www.beko.com](http://www.beko.com)