

SIEMENS

Instrukcja obsługi i ustawienia

pl

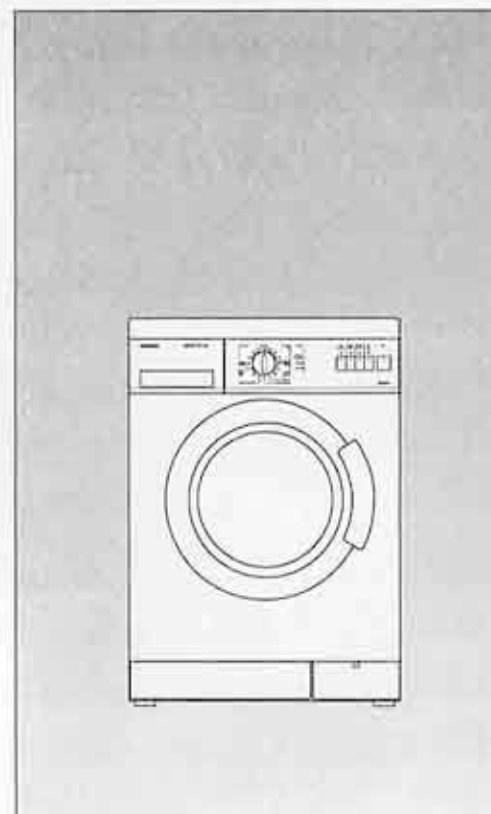

SIWAMAT
XL 528

Transportowanie, np. przy przeprowadzce

Przygotowanie i montaż zabezpieczenia transportowego

Przed przystąpieniem do transportowania:

- wyjąć wtyczkę z gniazdka sieciowego,
- spuścić resztki wody (patrz strona 27 i dalsze),
- najpierw wąż doprowadzający pozbawić ciśnienia (patrz strona 28 i dalsze),
- zdemontować wąż doprowadzający i odpływowy,
- założyć zabezpieczenia transportowe.

Po transporcie i prawidłowym ustawieniu oraz podłączeniu, przeprowadzić najpierw program dodatkowy „Odpompowanie”.

- Zdjąć z otworów osłony.
- Przygotować zabezpieczenie transportowe: Śrubę wyciągnąć z tulejki tak daleko, aż koniec śruby pokryje się z końcem tulejki.
- Włożyć zabezpieczenie transportowe i dokręcić śruby. Nosek podkładki musi być zahaczony w wycięciu, w tylnej ścianie obudowy urządzenia.

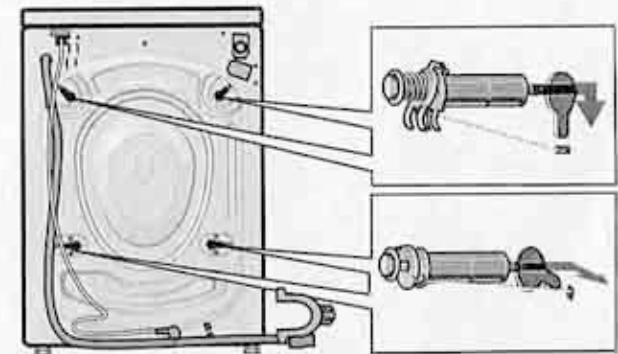

Podłączenie elektryczne

Uwaga

Maszynę podłączyć jedynie do prądu zmiennego, do przepisowo zainstalowanego gniazdka sieciowego z kontaktem ochronnym uziemienia.

Napięcie sieci musi być zgodne z napięciem podanym na tabliczce znamionowej pralki. Parametry napięcia oraz wymagana wielkość bezpiecznika są podane na tabliczce znamionowej.

Upewnić się, czy:

- wtyczka i gniazdko sieciowe pasują do siebie,
- przekrój przewodu jest wystarczający,
- układ uziemienia jest prawidłowo zainstalowany.

Wymiany elektrycznego przewodu zasilającego (w razie konieczności) może dokonać tylko uprawniony specjalista-elektryk.

Elektryczny przewód zasilający jako część zamienna do nabycia w punkcie serwisowym.

W żadnym wypadku nie podłączać przez rozdzielacze, listwy wielogniazdkowe i przedłużacze.

Jeżeli jest zastosowany wyłącznik ochronny prądów błędzących, to jedynie typu opatrzonego znakiem: . Jedynie produkty opatrzone tym znakiem gwarantują spełnienie obowiązujących wymagań technicznych.

Wilgotnymi rękami nie wkładać lub wyciągać wtyczki z gniazdka sieciowego.

Wymijając wtyczkę z gniazdka sieciowego ciągnąć jedynie za uchwyt.

Spis treści

Instrukcja obsługi

Wskazówki dotyczące usuwania odpadów	4
Ochrona środowiska naturalnego / Jak prac oszczędnie?	5
Ogólne wskazówki dotyczące bezpieczeństwa	6
Oto Państwa pralka automatyczna	7
Przed pierwszym praniem	9
Przygotowanie, sortowanie i załadowanie prania	10
Środki piorące i pielęgnacyjne	15
Programy i funkcje	17
Przebieg prania	20
Po zakończeniu programu	22
Szczególne zastosowania	23
Czyszczenie i pielęgnacja	25
Pomoc przy drobnych zakłóceniach	30
Serwis	34
Dane dotyczące zużycia	35
Ustawienie, podłączenie i transportowanie	36

Instrukcja ustawienia

Proszę przeczytać niniejszą instrukcję obsługi i wszystkie inne, dołączone do pralki informacje oraz stosować się do nich.

Proszę zachować kompletną instrukcję dla późniejszego użycia lub dla ewentualnego, następnego właściciela.

Wskazówki dotyczące usuwania odpadów

Usuwanie opakowania

W drodze do Państwa, nowe urządzenie było chronione przez opakowanie. Wszystkie zastosowane do tego materiały są przyjazne dla środowiska naturalnego i mogą być powtórnie wykorzystane. Prosimy również o Państwa pomoc i usunięcie tego opakowania w sposób nieszkodliwy dla środowiska naturalnego.

⚠ Niebezpieczeństwo uduszenia!

Opakowania i jego części nie pozostawiać dzieciom do zabawy. Niebezpieczeństwo uduszenia folią i składanym kartonem.

Zużyte urządzenie nie jest bezużytecznym odpadem! Dzięki usunięciu odpadów w sposób przyjazny dla środowiska naturalnego można odzyskać cenne surowce naturalne.

⚠ Zagrożenie dla życia!

Wyjąć wtyczkę sieciową ze starego urządzenia. Kabel zasilający ostrożnie przeciąć i usunąć wraz z wtyczką.

Zniszczyć zamek w drzwiczkach pralki. W ten sposób, zapobiegają Państwo powstaniu potencjalnego niebezpieczeństwa.

Ustawienie

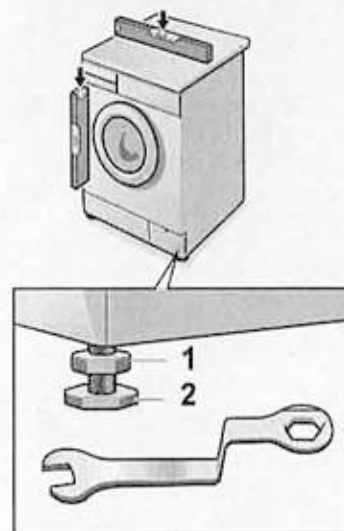

Wszystkie cztery stopy pralki muszą być mocno oparte na podłożu. Maszyna nie może się kołysać.

Pralkę ustawić przy pomocy czterech nastawnych stóp oraz poziomnicy:

- Odkręcić kluczem nakrętkę zabezpieczającą **1**.
- Dopasować wysokość, kręcąc stopę urządzenia **2**.
- Nakrętkę zabezpieczającą **1** dokręcić do obudowy.

Odpływ wody

Uwaga

Węża odpływowego nie zaginać i nie naciągać na długość.

Różnica wysokości między powierzchnią ustawienia a odpływem: najwyżej 100 cm.

Odpływ do syfonu:

- miejsce połączenia zabezpieczyć opaskami zaciskowymi Ø 24–40 mm (sklepy specjalistyczne).



Odpływ do umywalki:

Uwaga

Korek spustowy nie może zamykać odpływu umywalki.

- Zabezpieczyć wąż odpływu przed wypadnięciem.
- Sprawdzić przy odpompowaniu, czy woda wystarczająco szybko odpływa.

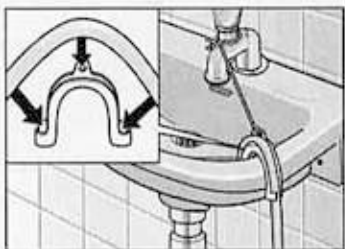

Ochrona środowiska naturalnego / Jak prać oszczędnie?

Dzięki oszczędnemu zużyciu energii, wody i środków piorących, Państwa urządzenie szanuje nasze środowisko naturalne a także Państwa budżet domowy. Dane dotyczące zużycia znajdują Państwo na stronie 35.

Aby prać oszczędnie i ekologicznie należy:

- Nie przekraczać ładowności maksymalnej:

Bawełna	5,0 kg
Syntetyki	3,0 kg
Tkaniny delikatne i wełna	2,0 kg

Przy praniu mniejszych ilości, pralka automatycznie redukuje zużycie wody i energii.

- Zamiast programu „Bawełna 90 °C” stosować program „Intensywnie / Odplamianie 60 °C”. Dzięki przedłużeniu czasu prania osiąga się w tym programie w temperaturze 60 °C efekt porównywalny z praniem w temperaturze 90 °C, ale przy znacznie mniejszym zużyciu energii elektrycznej.
- Nie stosować prania wstępnego dla lekko lub normalnie zabrudzonego prania.
- Środki piorące dozować w zależności od stopnia zabrudzenia, ilości prania i stopnia twardości wody oraz zgodnie ze wskazówkami producenta.

Ogólne wskazówki dotyczące bezpieczeństwa

Państwa pralka automatyczna jest przeznaczona:

- do użytku jedynie w gospodarstwie domowym,
- do prania tkanin nadających się do prania w pralkach automatycznych,
- do pracy z zimną wodą pitną oraz dostępnymi w handlu środkami piorącymi i pielęgnacyjnymi, przeznaczonymi do stosowania w pralkach.

Proszę nie pozostawiać dzieci bez nadzoru przy pralce.

Nie dopuszczać zwierząt domowych w pobliże pralki.

Przy wyższych temperaturach prania nie dotykać wizjera w drzwiczkach pralki.

Wilgotną ręką nie wkładać wtyczki do gniazdka sieciowego.

Wyjmując wtyczkę z gniazdka sieciowego ciągnąć jedynie za uchwyt.

Zachować ostrożność podczas wypompowania gorącej kąpieli piorącej.

Niech Państwo nigdy nie wspinają się na pralkę lub opierają się o otwarte drzwiczki pralki.

Podłączenie wody

Dopływ wody

Uwaga

Pralkę automatyczną zasilać wyłącznie zimną wodą pitną. Nie podłączać do baterii wodnych bezciśnieniowego podgrzewacza wody.

W razie wątpliwości, podłączenie zlecić fachowcom.

Węża doprowadzającego:

- nie zaginać lub zaciskać,
- nie przerabiać lub przecinać (wytrzymałość nie jest wtedy gwarantowana).

Złączki skręcane z tworzywa sztucznego dociągać tylko ręką. Nie usuwać sit z węża doprowadzającego.

Należy zwrócić uwagę na właściwe ciśnienie wody w sieci wodociągowej:

- Wartość ciśnienia wody powinna leżeć w zakresie od 1 do 10 bar (przy odkręconym zaworze wodnym wypływa co najmniej 8 litrów/minutę).
- Przy wyższym ciśnieniu wody założyć zawór redukcyjny.

Podłączenie węża doprowadzającego:

□ z tyłu pralki ...

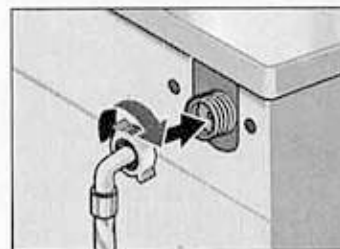

□ przy zaworze.

□ Po podłączeniu:
Otworzyć całkowicie zawór i sprawdzić szczelność na złączkach.

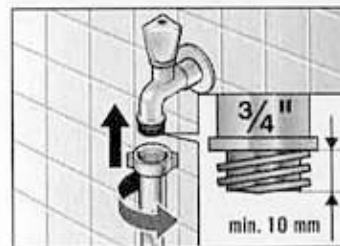

Długości węży i kabli

Podłączenie lewostronne

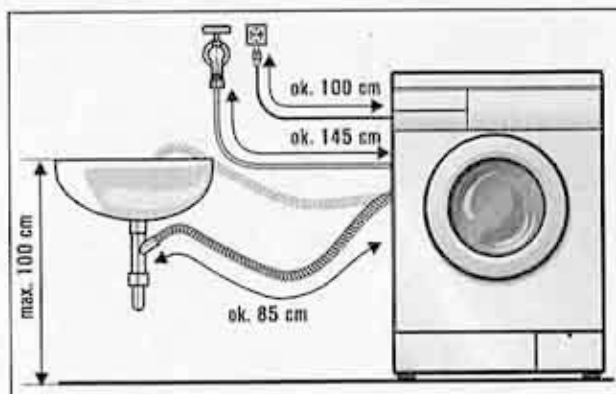

Podłączenie prawostronne

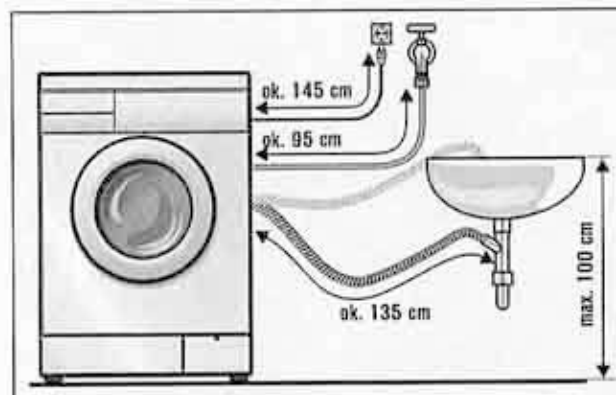

inne węże

Do nabycia w sklepach specjalistycznych:

- zestaw przyłączeniowy z węzłem z tworzywa sztucznego (ok. 2,50 m), nr katalogowy: WZ 10130.
- dłuższy wąż doprowadzający (ok. 2,20 m).

Oto Państwa pralka automatyczna

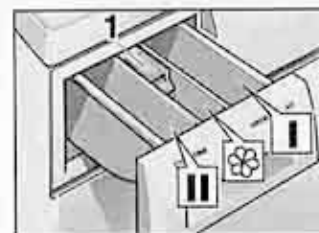

Napełnianie środkami piorącymi / pielęgnacyjnymi

Komora I:

Środki piorące do prania wstępnego lub krochmal.

Komora II:

Środki piorące do prania zasadniczego, środki do zamaczania, środki zmiękczające wodę, środki wybielające lub sól do usuwania plam.

Komora III:

Środek pielęgnacyjny, np. płyn do płukania zmiękczającego lub usztywniającego (napełnić najwyżej do dolnej krawędzi wkładki 1).

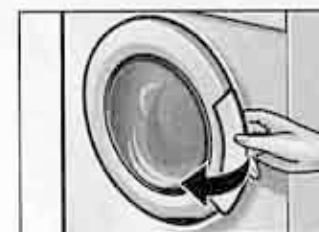

Otwieranie drzwiczek pralki....



i zamykanie

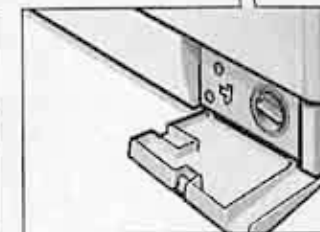

awaryjny spust wody

Obsługa panelu programowania

1. Wybieranie programu

Programator można obracać w obu kierunkach. Włączanie i wyłączenie pralki. W czasie przebiegu programu programator nie obraca się – przebieg programu sterowany jest elektronicznie.

2. Kontrolki sygnalizacyjne świecą się

„Gotowa do pracy”, gdy program jest wybrany.
„Pracuje”, gdy „Start” jest wciśnięty.
„Koniec”, gdy program jest zakończony.
Kontrolki sygnalizacyjne migają: zakłócenie w pracy.



3. Przyciski funkcji dodatkowych

(funkcje wybierane dodatkowo do programu)

- „bez wirowania”: pranie pozostaje w wodzie z ostatniego płukania.
 - „Program krótki”: skrócony czas przebiegu programu.
 - „Dodatk. płukanie”: dodatkowe płukanie
 - 700/400: redukuje liczbę obrotów wirowania.
- Kombinacja funkcji dodatkowych jest zawsze możliwa.

Kontrolki sygnalizacyjne przycisków świecą się, gdy funkcje dodatkowe są aktywne.

Wyłączenie funkcji dodatkowych: przez ponowne naciśnięcie przycisku.

4. Przycisk „Start”

Uruchamianie programu prania (program musi zostać najpierw wybrany).

Zachować zabezpieczenie transportowe

Zabezpieczenie transportowe zachować koniecznie na wypadek późniejszego transportu (np. przeprowadzka).

- Zabezpieczenia transportowe przechowywać kompletnie wraz z podkładką i tulejką (i sprężyną).

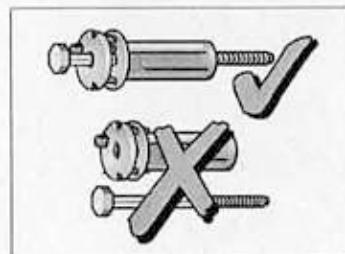

Usuwanie zabezpieczenia transportowego

Uwaga

Przed pierwszym użyciem urządzenia należy koniecznie usunąć zabezpieczenie transportowe i przechować je do następnego transportu (np. przewodówka).

Przed usunięciem zabezpieczenia transportowego:

- Zdjąć wąż z uchwytu.
- Zdjąć kolanko.
- Wszystkie śruby poluzować kluczem nr 13, aż dadzą się swobodnie poruszyć.
- Usunąć zabezpieczenie transportowe. Przy tym włożyć rękę do bębna przez otwarte drzwiczki i pociągnąć bęben nieco do przodu. Wyjąć zabezpieczenie transportowe.

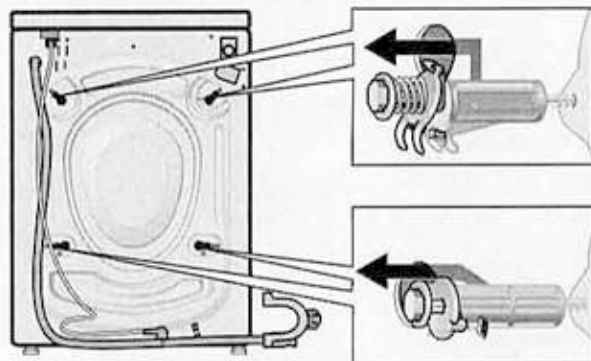

- Założyć pokrywę.

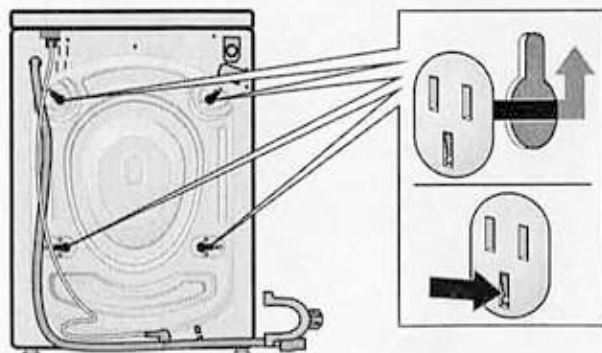

Przed pierwszym praniem

Uwaga

Pralka musi być prawidłowo ustawiona i podłączona, patrz strona 36 i dalsze.

Przed opuszczeniem zakładu produkcyjnego, urządzenie Państwa zostało sprawdzone. W celu usunięcia pozostałości wody kontrolnej, należy wykonać jedno pranie bez bielizny.

- Nie wkładać bielizny.
 - Otworzyć zawór doprowadzający wodę.
 - Szufladkę na środki piorące wysunąć aż do oporu.
 - Wlać ok. 1 litr wody do komory II szufladki na środki piorące.
 - Wsypać ½ dozownika środka piorącego do komory II. Nie stosować środka piorącego do tkanin delikatnych lub do wełny (tworzenie się piany).
 - Zamknąć szufladkę na środki piorące.
 - Programator ustawić na „Bawełna 90 °C”. Kontrolka sygnalizacyjna „Gotowa do pracy” świeci się.
 - Nacisnąć przycisk „Start”. Kontrolka sygnalizacyjna „Pracuje” świeci się.
- Po zapaleniu się lampy sygnalizacyjnej „Koniec”:
- Programator ustawić na „Wyt.”.

Przygotowanie, sortowanie i załadowanie prania

Przygotowanie prania

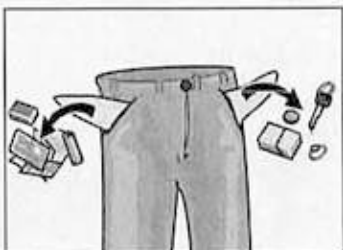

Uwaga

Przypadkowe przedmioty (np. monety, spinacze, szpilki, gwoździe) mogą uszkodzić części prania lub pralki (np. bęben).

- Opróżnić kieszenie ubrań przewidzianych do prania.
- Wyszczotkować ziarna piasku z kieszeni i mankietów.
- Zamknąć zamki błyskawiczne, zapiąć poszewki.
- Zdjąć rolki firanowe albo zapakować je w siatkę lub torebkę.
- W siatce lub poszewce poduszkowej prac:
 - wrażliwe pranie, jak np.: delikatne pończochy lub firany.
 - drobne części, jak np.: skarpetki, chusteczki.
 - biustonosze z fiszbinami (fiszbiny mogą się odzepić i wyrządzić szkody).
- Obrócić na lewą stronę: spodnie, wyroby z dzianiny, bielizna trykotowa, koszulki T-Shirt i Sweatshirt itp..

Zabudowa urządzenia pod blatem lub w meblach

Przed zabudową urządzenia pod blatem lub w meblach należy dokonać podłączenia elektrycznego.

Urządzenie można zabudować pod blatem kuchennym lub w meblach kuchennych. Konieczna jest do tego wnęka szerokości 60 cm.

- Pralkę ustawiać tylko pod blatem zamocowanym na stałe do sąsiednich szafek.

Uwaga

Przy zabudowie pod blatem ze względów bezpieczeństwa należy zlecić specjalście montaż pokrywy blaszanej* zamiast oryginalnej pokrywy urządzenia.

- * Pokrywa blaszana (podzespół) do nabycia w sklepach specjalistycznych lub punktach serwisowych, nr katalogowy: WZ 10140.

Wymiary

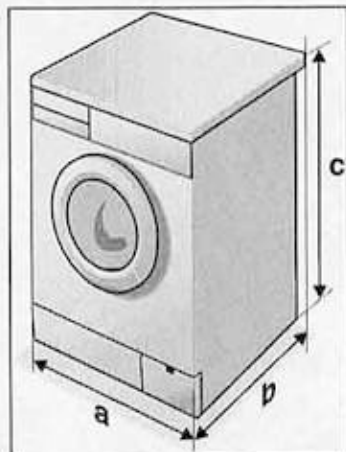

- a = 600 mm
b = 590 mm
c = 860 mm
ciężar ok. 73 kg

Ustawienie pralki

Ważne jest stabilne ustawienie, aby pralka nie „wędrowała” podczas wirowania.

Podłoże w miejscu ustawienia musi być twarde i płaskie. Nie nadają się miękkie wykładziny podłogowe, np. wykładziny dywanowe lub wykładziny ze spodem gąbczastym.

W przypadku ustawienia pralki na stropie o konstrukcji drewnianej:

- Ustawić pralkę możliwie blisko narożnika pomieszczenia.
- Przykręcić płytę drewnianą wodoodporną (o grub. co najmniej 30 mm) do podłogi.
- Stopy pralki zamocować na stałe przy pomocy nakładek *.

Jeśli pralka ma zostać ustawiona na cokole:

- Stopy pralki zamocować na stałe przy pomocy nakładek *.

* Nakładki (zestaw) dostępne są w handlu specjalistycznym, nr katalogowy: WZ 9756.

Sortowanie prania

Według koloru i stopnia zabrudzenia

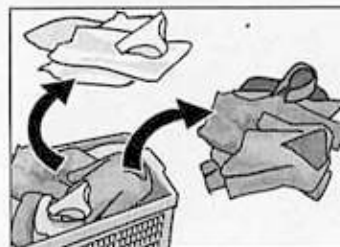

Stopnie zabrudzenia

Uwaga

Pranie może farbować. Nowych, kolorowych ubrań nie prać razem z innymi rzeczami.

Pranie białe może poszarzeć. Pranie białe i kolorowe prać oddzielnie.

lekkie zabrudzenia

Rzeczy noszone, ale brak widocznych zabrudzeń lub plam.

- Lekka odzież letnia lub sportowa, krótko noszona.
- Koszulki, koszulki T-Shirts, bluzki najwyżej jeden dzień noszone.
- Pościel, ręczniki gościnne jeden dzień używane.

normalne zabrudzenia

Widoczne zabrudzenia i / lub rozpoznawalne niewielkie, lekkie plamy.

- Koszulki T-Shirts, koszule, bluzki przepocone lub kilka razy używane.
- Bielizna osobista jeden dzień noszona.
- Ścierki do naczyń, ręczniki, pościel używana najwyżej jeden tydzień.
- Firany (bez zabrudzeń pochodzenia tytoniowego) do ½ roku używane.

mocne zabrudzenia

Widoczne zabrudzenia i / lub rozpoznawalne plamy.

- Ścierki kuchenne używane najwyżej jeden tydzień.
- Serwety z tkanin.
- Śliniaki niemowlęce.
- Odzież dziecięca lub koszulka i spodenki piłkarskie zabrudzone trawą i ziemią.
- Ubranie robocze np. ślusarza, piekarza, rzeźnika.

Plamy typowe

- Oleje i tłuszcze jadalne, sosy, olej mineralny, parafina (zawierająca olej lub tłuszcz stały).
- Herbata, kawa, wino czerwone, owoce, jarzyny (wywabialne).
- Krew, jajko, mleko, krochmal (zawierający białka lub węglowodany).
- Sadze, gleba, piasek (pigmenty), odzież tenisowa zabrudzona żywym czerwonym.

Usuwanie plam

Plamy usuwać lub wywabiać wstępnie dopóki są jeszcze świeże.

Najpierw nawilżyć roztworem mydła, nie pocierając.

Następnie prać stosując odpowiedni program.

Trudne do usunięcia, zasuszone plamy mogą nieraz zostać usunięte dopiero po wielokrotnym praniu.

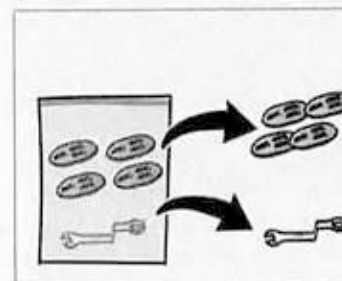
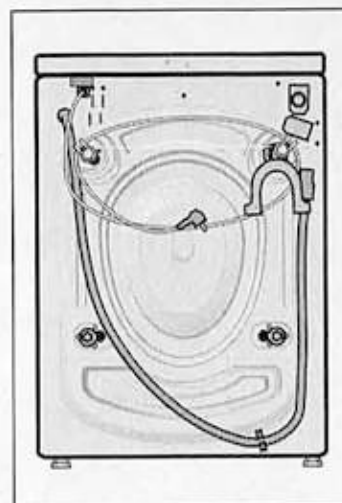

Przydatne narzędzia

Na tylnej ściance urządzenia:

- Wąż odpływu wody.
- Kolanko do zawieszenia węża odpływowego np. na umywalce.
- Elektryczny przewód zasilający z wtyczką.

Zależnie od warunków w miejscu zainstalowania urządzenia potrzebne są dodatkowo:

- 1 opaska zaciskowa węża \varnothing 24-40 mm (sklepy specjalistyczne) do przyłączenia węża odpływowego do syfonu.

W woreczku:

- Klucz do śrub.
- Osłony na otwory pozostałe po usunięciu zabezpieczenia transportowego.

Pomocne będą następujące narzędzia:

- klucz oczkowy SW 13,
- poziomnica,
- wkrętak, średniej wielkości.

Ustawienie, podłączenie i transportowanie

Wskazówki dotyczące bezpieczeństwa

⚠ Niebezpieczeństwo wypadku!

Ze względu na wysoki ciężar pralki, zachować ostrożność przy podnoszeniu.

Uwaga

Zamarznięte węże mogą pęknąć. Nie wolno ustawiać pralki w obszarach zagrożonych mrozem ani/lub na wolnym powietrzu.

Pralka może ulec uszkodzeniu podczas podnoszenia jej za wystające elementy (np. drzwi do ładowania).

Dodatkowo do przedstawionych zaleceń, mogą również obowiązywać przepisy lokalnych zakładów energetycznych lub przedsiębiorstw zaopatrujących w wodę.

W przypadku wystąpienia trudności, zlecić fachowcowi wykonanie podłączenia.

W bębnie pralki znajdują się:

- Wąż dopływu wody.

Wilgoć we wnętrzu bębna pralki to pozostałość po kontroli końcowej, której poddawana jest każda pralka przed opuszczeniem zakładu produkcyjnego.

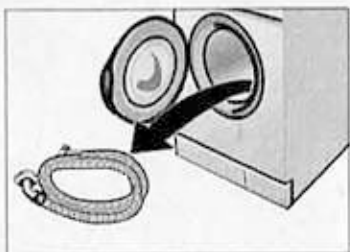

Sortowanie prania według wskazówek na naszywkach pielęgnacyjnych

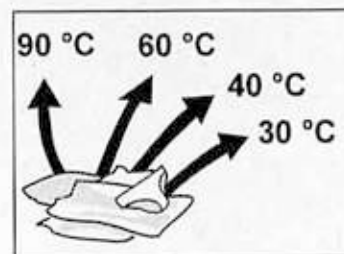

Prać jedynie te części, które są oznaczone poniższymi symbolami pielęgnacyjnymi.



Bawełna do gotowania 90 °C

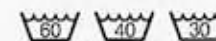

Bawełna kolorowa 60 °C, 40 °C, 30 °C

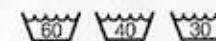

Syntetyki 60 °C, 40 °C, 30 °C



Tkaniny delikatne 40 °C, 30 °C

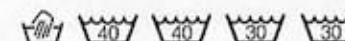

Wełna do prania ręcznego i maszynowego 40 °C, 30 °C

Części prania opatrzone poniższym symbolem pielęgnacyjnym nie prać w pralce:

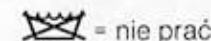

= nie prać

Ładowanie prania

⚠ Niebezpieczeństwo wybuchu!

Części prania nasączone środkami czyszczącymi zawierającymi rozpuszczalniki, np. wybiacze plam, benzyna do prania chemicznego, mogą być przyczyną wybuchu po załadowaniu do pralki. Części te najpierw dokładnie wypłukać ręcznie.

Uwaga

Przypadkowe elementy w bębnie pralki mogą uszkodzić pranie. Przed załadowaniem prania sprawdzić, czy bęben pralki jest wolny od przypadkowych przedmiotów.



- Otworzyć drzwiczki pralki.

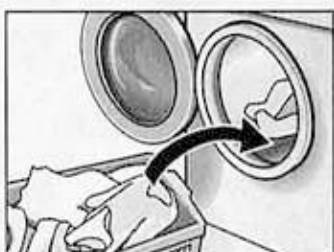

- Przeznaczone do prania, sortowane wstępnie ubrania, rozkładać i luźno wkładać do bębna pralki. Wymieszać większe i mniejsze rzeczy. Rzeczy zróżnicowane pod względem wielkości układają się korzystniej przy wirowaniu.
- Nie przekraczać maksymalnej ładowności: przepełnienie pogarsza wyniki prania i zwiększa zagniecenia.

Dla mniejszej ilości prania, pralka redukuje automatycznie zapotrzebowanie na wodę i energię.



- Zamknąć drzwiczki pralki. Prosimy uważać, aby pranie nie zostało zakleszczone pomiędzy drzwiczkami a gumowym kołnierzem.

Dane dotyczące zużycia

Program standardowy (bez funkcji dodatkowych)	Wsad	Dane dotyczące zużycia **		
		Prąd elektryczny	Woda	Czas trwania
Bawełna 40 °C	5,0 kg *	0,55kWh	54 l	118 min.
Bawełna 60 °C	5,0 kg	0,95kWh	54 l	118 min.
Bawełna 60 °C Intensywnie / Odplamianie	5,0 kg *	0,95kWh	49 l	135 min.
Bawełna 90 °C (Celem ochrony przewodów odprowadzających, przed odpompowaniem gorąca kapiel piorąca będzie zmieszana z ok. 7 litrów zimnej wody)	5,0 kg	1,9 kWh	61 l	121 min.
Syntetyki 40 °C	3,0 kg *	0,5 kWh	50 l	78 min.
Tkaniny delikatne 30 °C	2,0 kg	0,3 kWh	50 l	50 min.
Włna 30 °C	2,0 kg *	0,2 kWh	35 l	50 min.

* Programy kontrolne zgodnie z normami EN 60456: 1999 i IEC 60456 Ed.3 1998: 02

** Dane dotyczące zużycia odbiegają od podanych wartości w zależności od lokalnego ciśnienia wody, twardości wody, temperatury dopływającej wody, temperatury pomieszczenia, rodzaju i ilości prania, rodzaju zastosowanego środka piorącego, wahań napięcia sieci, oraz wybranych funkcji dodatkowych.

Serwis

Zanim Państwo nawiążą kontakt z Punktem Serwisowym, prosimy o sprawdzenie możliwości usunięcia zakłócenia we własnym zakresie (patrz strona 30 i dalsze).

Wezwanie serwisu celem do przyjazdu do Klienta jest związane z kosztami, również wtedy, gdy służy jedynie poradzie i ma miejsce w okresie gwarancyjnym.

Najbliższy, właściwy dla Państwa Punkt Serwisowy można znaleźć w załączonym spisie.

Prosimy o podanie serwisowi numeru produktu (E-Nr.) oraz numeru fabrycznego (FD) danego urządzenia. Numery te znajdują się na tabliczce znamionowej.

Tabliczka
znamio-
nowa

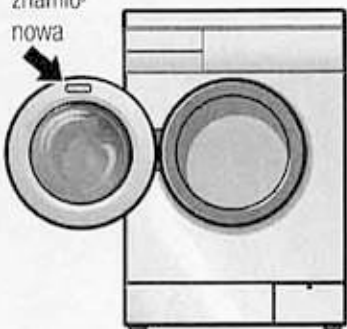

E-Nr. _____	FD _____
-------------	----------

numer produktu

numer fabryczny

Niech Państwo zanotują sobie powyższe numery urządzenia.

Podając serwisowi numer produktu oraz numer fabryczny, pomagają Państwo uniknąć zbędnych dojazdów oraz zaoszczędzą związane z tym dodatkowe koszty.

Środki piorące i pielęgnacyjne

Dozowanie ilości środków piorących

⚠ Niebezpieczeństwo zatrucia!

Przechowywać środki piorące i pielęgnacyjne w sposób niedostępny dla dzieci.

Niech Państwo dozują środki piorące w zależności od:

- Twardości wody.
- Ilości prania.
- Stopnia zabrudzenia. Klasyfikację stopni zabrudzenia znajdują Państwo na stronie 11.
- Zaleceń producenta środka piorącego. Właściwe dozowanie jest przyjazne dla środowiska naturalnego i daje dobre wyniki prania.

Dla płynnych środków piorących stosować odpowiednie pojemniki dozujące.

Zbyt mało środków piorących:

Pranie nie osiągnie właściwej czystości, a z biegiem czasu szarzeje i twardnieje.

Na praniu mogą się tworzyć szarobrazowe, punktowe plamy. Grzałka pralki pokryje się kamieniem kotłowym.

Zbyt dużo środków piorących:

Dodatkowe obciążenie środowiska naturalnego, intensywne wytwarzanie piany, zmniejszona skuteczność prania mechanicznego, niezadawalające wyniki prania i płukania.

Napełnianie środkami piorącymi i / lub pielęgnacyjnymi

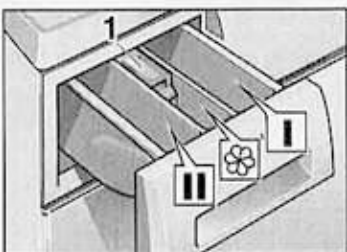

Komora I:
Środki piorące do prania wstępnego lub krochmal.

Komora II:
Środki piorące do prania zasadniczego, środki do zamaczania, środki zmiękczające wodę, środki wybielające lub sól do usuwania plam.

Komora ☼
Środek pielęgnacyjny, np. płyn do płukania zmiękczającego lub usztywniającego.

- Napełniać najwyżej do dolnej krawędzi wkładki **1**.
- Przed napełnieniem gęstymi płynami rozcieńczyć je niewielką ilością wody (zapobiega to zatykaniu się przelewu).
- Szufladkę na środki piorące wysunąć aż do oporu.
- Napełnić środkiem piorącym lub pielęgnacyjnym.
- Zamknąć szufladkę na środki piorące.

Zakłócenie	Przyczyna	Wskazówki
Niezadawalający wynik prania.	Stopień zabrudzenia jest większy niż oceniono. Za mało środka piorącego.	Wybrać właściwy program. Środki piorące dozować zgodnie ze wskazówkami producenta.
Ślady środka piorącego na praniu.	Niektóre bezfosforanowe środki piorące zawierają nierozpuszczalne w wodzie pozostałości, ujawniające się jako jasne plamy na praniu.	Natychmiast wybrać „Płukanie” lub po wysuszeniu wyszczotkować pranie.
Szare pozostałości na praniu.	Zabrudzenie maściami, tłuszczami lub olejami.	Przy następnym praniu wybrać maksymalnie dopuszczalne dozowanie środka piorącego oraz maksymalnie dopuszczalną temperaturę.

Zakłócenie	Przyczyna	Wskazówki
Wypływ wody spod pralki.	Nieszczelne połączenia skręcane węża doprowadzającego wodę.	Dociągnąć połączenia skręcane.
	Nieszczelny wąż odprowadzający.	Wymienić wąż odpływowy.
Piana uchodzi przez szufladkę na środki piorące.	Za dużo środka piorącego.	1 łyżkę stołową płynu do płukania zmiękczającego zmieszać z ½ litra wody i wlać do komory II szufladki na środki piorące. Zmniejszyć dozowanie środka piorącego przy następnym praniu.
Bielizna została niedokładnie odwirowana.	Duże wyroby zwinęły się razem i nie rozłożyły się równomiernie w bębnie. Ze względów bezpieczeństwa liczba obrotów wirówki została zredukowana automatycznie.	Zawsze prac razem większe i mniejsze wyroby (patrz również „System kontroli niewyważenia”).
Wielokrotne wirowanie.	To nie jest usterką. System kontroli niewyważenia próbuje wyrównać bieg wirówki poprzez kilkakrotną zmianę obrotów bębna.	
Czas prania jest dłuższy niż zwykle.	To nie jest usterką. System kontroli niewyważenia próbuje wyrównać bieg wirówki poprzez kilkakrotną zmianę obrotów bębna.	Zawsze prac razem większe i mniejsze wyroby
	System rozpoznania piany włączył dodatkowe płukanie, aby zmniejszyć ilość piany.	Przy następnym praniu dopasować odpowiednio dawkę środka piorącego.

Programy i funkcje

Programy podstawowe

Proszę wybrać odpowiedni program – patrz również oddzielny przegląd programów.

Bawełna 90 °C

Program intensywny energetycznie przeznaczony do prania wyrobów tekstylnych nadających się do gotowania, np. z bawełny lub lnu.

W celu ochrony przewodów odpływowych gorąca kąpiel piorąca zostaje zmieszana przed odpompowaniem z ok. 7 litrami zimnej wody.

Intensywnie / Odplamianie 60 °C

Do prania poplamionych, mocno zabrudzonych wyrobów tekstylnych, np. z bawełny lub lnu. Program energooszczędny. Dzięki przedłużeniu czasu prania osiąga się w tym programie w temperaturze 60 °C porównywalny efekt z praniem w temperaturze 90 °C, ale przy znacznie mniejszym zużyciu energii elektrycznej.

Bawełna 60 °C z praniem wstępnym

Do prania mocno zabrudzonych wyrobów tekstylnych z mocnych tkanin, np. z bawełny lub lnu.

Bawełna 30, 40, 60 °C

Do prania wyrobów tekstylnych z mocnych tkanin, np. z bawełny lub lnu.

Syntetyki 30, 40, 60 °C

Do prania wyrobów tekstylnych z tkanin łatwych w pielęgnacji, np. z bawełny, lnu, tkanin z włókien syntetycznych lub mieszanych.

Tkaniny delikatne 30 °C

Do prania delikatnych wyrobów tekstylnych, np. z jedwabiu, satyny, włókien syntetycznych lub mieszanych (np. firanki).

Delikatne pranie w temperaturze 30 °C przeznaczone do jedwabiu, który nadaje się do prania ręcznego lub maszynowego.

Zaleca się oddzielne pranie poszczególnych rodzajów tkanin, proszę nie mieszać wrażliwych wyrobów z ostrymi tkaninami.

Do prania bardzo delikatnych wyrobów z jedwabiu można skrócić czas prania przyciskiem „Program krótki” i przez to osiągnąć jeszcze łagodniejszy proces prania.

W programie tym nie ma wirowania pośredniego pomiędzy kolejnymi płukaniem. Maksymalna liczba obrotów wirówki: 600 obrotów/min..

Wetna zimna, 30 °C

Do prania wyrobów tekstylnych z wełny lub włókien mieszanych z dodatkiem wełny, które nadają się do prania ręcznego lub maszynowego, np. kaszmir, moher lub angora.

Płukanie

Płukanie z wirowaniem końcowym do płukania bielizny wypranej ręcznie lub do krochmalenia.

Wirowanie

Do odwirowania bielizny wypranej ręcznie. Kąpiel piorąca lub woda płuczająca zostaje odpompowana przed wirowaniem.

Odpompowanie

Odpompowanie wody płuczającej po programie z dodatkowo wybranym „bez wirowania”, w celu zapobiegania gnieniu się tkanin.

Programy dodatkowe – Programator

Zakłócenie	Przyczyna	Wskazówki
Kontrolki sygnalizacyjne nie zapalają się.	Zadziałanie bezpiecznika sieciowego.	Bezpiecznik włączyć / wymienić. W razie powtórzenia wystąpienia tego zakłócenia, należy porozumieć się z serwisem.
	Brak dopływu prądu.	Po włączeniu prądu, wybrany uprzednio program będzie kontynuowany. Jeśli zachodzi potrzeba wyjęcia prania, to podjąć kroki opisane w rozdziale „Czyszczenie pompy”, strona 27 i dalsze.
	Wtyczka nie jest włożona do gniazdka, albo włożona jest niedokładnie.	Włożyć wtyczkę do gniazdka.
Program nie startuje. Miganie kontrolki sygnalizacyjnej „Gotowa do pracy”.	Niedomknięte drzwiczki pralki.	Sprawdzić, czy drzwiczki nie zakleszczyły jednej z części prania. Zamknąć drzwiczki pralki (słyszalny „klik” zatrasku).
Program nie startuje.	Nie naciśnięty przycisk „Start”.	Nacisnąć przycisk „Start”.
Woda nie wlewa się do urządzenia, albo środek piorący nie został wymyty. Lampka wskaźnika „Pracuje” miga.	Zawór wodny nie jest otwarty.	Otworzyć zawór wodny.
	Wąż dopływowy jest załamany lub przygnieciony.	Usunąć przyczynę.
	Sitka w przyłączy wodnym są zatkane.	Wyczyścić sitka, patrz strona 28.
Środek piorący z komory I nie jest splukiwany.	Wybrano program bez prania wstępnego.	Wybrać „Bawełna 60 °C z praniem wstępnym”.
Woda w bębnie jest niewidoczna.	To nie jest usterka. Woda znajduje się poniżej poziomu wziernika.	
Kąpiel piorąca nie została całkowicie odpompowana. Lampka wskaźnika „Koniec” miga.	Ciała obce blokują pompę odpływową.	Wyczyścić pompę odpływową, patrz od strony 27.
	Prano tkaninę pozostawiającą dużo strzępków. Rura odpływowa lub wąż odpływowy jest zatkany.	Wyczyścić rurę i/lub wąż odpływowy.

Pomoc przy drobnych zakłóceniach

⚠ Niebezpieczeństwo porażenia prądem!

Naprawy zlecać jedynie serwisowi lub fachowcom.

W wypadku konieczności naprawy, lub gdy Państwo nie potrafią usunąć zakłócenia przy pomocy wskazówek zawartych w poniższej tabeli:

- ustawić programator na „Wył.”,
- wyjąć wtyczkę z gniazdka sieciowego,
- zakręcić zawór wody,
- porozumieć się z serwisem, patrz strona 34.

Zakłócenie	Przyczyna	Wskazówki
Drzwiczki pralki nie dają się otworzyć.	Wybrano „bez wirowania”.	Wybrać „Odpompowanie” lub „Wirowanie G”.
	Działanie funkcji zabezpieczającej.	Odczekać 2 minuty.
Resztki środków piorących w szufladzie.	Środek piorący jest wilgotny lub zbity w grudki.	Wyczyścić i wysuszyć szufladkę na środki piorące, patrz strona 26. Stosując płynne środki piorące używać dozownik.

Funkcje dodatkowe – przyciski

bez wirowania

Funkcja stosowana przy praniu bardzo delikatnej bielizny i firanek. Bielizna pozostaje w ostatniej wodzie płuczącej. Aby umożliwić wyjęcie bielizny trzeba włączyć program „Odpompowanie” lub „Wirowanie G”.

Program krótki

Skrócony czas prania – tylko 2 płukania. Nadaje się do lekko zabrudzonej bielizny.

Zalecany ładunek: maksymalnie 3 kg.

Dodatk. płukanie

Zostaje przeprowadzone dodatkowe płukanie; całkowity czas prania odpowiednio się przedłuża.

Zaleca się w regionach o bardzo miękkiej wodzie.

700
↓
600

Nastawienie podstawowe = przycisk nie jest wciśnięty

W programach „Bawełna”, „Syntetyki” i „Wełna” tkaniny wirowane są z maksymalną liczbą obrotów wirówki.

W programie „Tkaniny delikatne” następuje automatyczne zmniejszenie liczby obrotów wirówki, niezależnie od nastawienia przycisków – łagodne traktowanie delikatnej bielizny.

Maksymalna liczba obrotów wirowania

Liczba obrotów na minutę	Rodzaj prania/programy dodatkowe
700	Bawełna
700	Syntetyki
600	Tkaniny delikatne
700	Wełna
700	Płukanie
700	Wirowanie G

Przebieg prania



- ❑ Otworzyć zawór doprowadzający wodę.

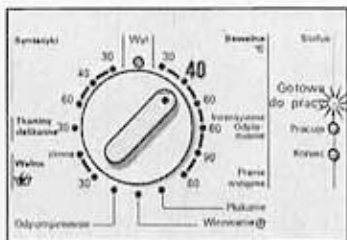

- ❑ Programator ustawić na wybrany program (patrz także tabela programów). Kontrolka sygnalizacyjna „Gotowa do pracy” świeci się.



- ❑ W razie potrzeby nacisnąć klawisz(e) funkcji dodatkowej.

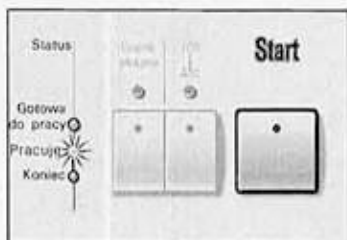

- ❑ Nacisnąć przycisk „Start”. Kontrolka sygnalizacyjna „Pracuje” świeci się, program startuje.

Kontrolka sygnalizacyjna „Pracuje” świeci się podczas przebiegu całego programu.

Wyczyścić sito przy pralce

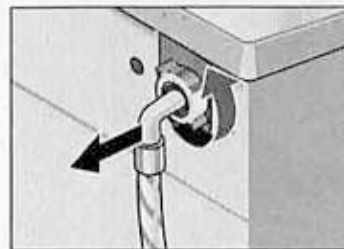

- ❑ Zdemontować wąż po stronie pralki.

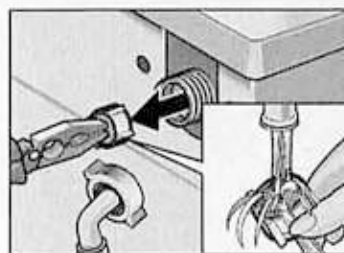

- ❑ Wyjąć sito i wypłukać pod bieżącą wodą.
- ❑ Założyć sito i podłączyć wąż.
- ❑ Otworzyć zawór doprowadzający wodę i sprawdzić szczelność. W razie przecieków sprawdzić właściwe osadzenie sita.
- ❑ Zakręcić zawór doprowadzający wodę.

Odwapnianie pralki

Uwaga

Środki odwapniające zawierają kwasy, mogące oddziaływać agresywnie na podzespoły pralki i prowadzić do zafarbowania prania.

Przy prawidłowym dozowaniu środków piorących nie zachodzi potrzeba odwapniania pralki.

Jeśli jednak odwapnianie jest nieuniknione, to należy dostosować się do zaleceń producenta środka odwapniającego.

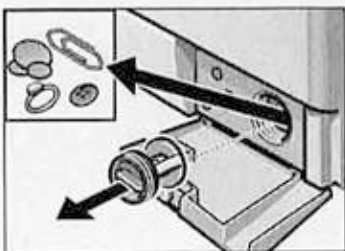

- Ostrożnie, całkowicie, wykręcić pokrywę pompy.
- Wnętrze uwolnić od nagromadzonych włókien lub przypadkowych przedmiotów. Wirnik pompy musi być ręcznie obracalny. Usunąć resztki kąpieli piorącej i włókna z gwintu pokrywy pompy oraz gwintu korpusu pompy.

- Założyć i dokręcić pokrywę pompy.
- Założyć i zamknąć osłonę uchylną.

Aby zapobiec wypompowaniu niezużytego środka piorącego, podczas następnego prania, zaleca się:

- Wlać 1 litry wody do komory II.
- Wybrać program „Odpompowanie”.

Czyszczenie sita w dopływie wody

Postępowanie w razie braku dopływu wody do pralki lub dopływu niewystarczającej ilości wody.

Najpierw wąż doprowadzający pozbawić ciśnienia:

- Zakręcić zawór doprowadzający wodę.
- Programatorem wybrać dowolny program (za wyjątkiem „Wirowanie G” i „Odpompowanie”).
- Nacisnąć przycisk „Start”, po ok. 40 sekundach przerwać program.
- Programator ustawić na „Wył.”.

Wyczyścić sito przy zaworze doprowadzającym wodę

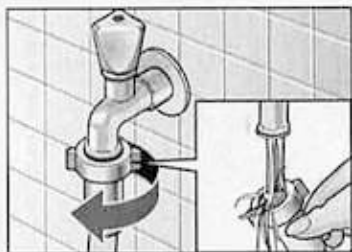

- Zdemontować wąż z zaworu doprowadzającego wodę.
- Sito wypłukać pod bieżącą wodą.
- Podłączyć wąż.

Zmiana przebiegu programu

Jeśli Państwo przypadkowo wybrali niewłaściwy program:

- Ustawić programator na „Wył.”.
- Ustawić programator na nowo wybrany program. Kontrolka sygnalizacyjna „Gotowa do pracy” świeci się.
- Nacisnąć przycisk „Start”. Kontrolka sygnalizacyjna „Pracuje” świeci się, nowy program startuje.

Przerwanie programu

Jeśli Państwo chcą wcześniej zakończyć przebieg programu:

- Ustawić programator na „Wył.”.
- Ustawić programator na „Odpompowanie” lub „Wirowanie G”. Nie wybierać „bez wirowania”. Kontrolka sygnalizacyjna „Gotowa do pracy” świeci się.
- Nacisnąć przycisk „Start”. Kontrolka sygnalizacyjna „Pracuje” świeci się.

Po zakończeniu programu

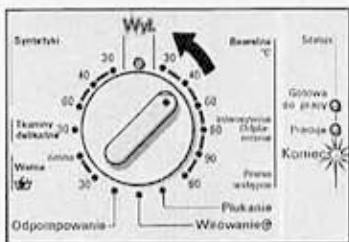

Kontrolka sygnalizacyjna „Konec” świeci się.

- Ustawić programator na „Wyl.” i na życzenie:
- Wybrać program dodatkowy („Odpompowanie”, „Wirowanie G” lub „Płukanie”).
- Nacisnąć przycisk „Start”.
- Po zakończeniu programu dodatkowego, programator ustawić na „Wyl.”.

Wyjęcie prania



- Zakręcić zawór doprowadzający wodę.
- Otworzyć drzwiczki pralki.

Jeżeli nie da się otworzyć drzwiczek pralki: odczekać 2 minuty (funkcja zabezpieczająca jeszcze działa)

albo przy wybranym „zatrzymaniu wirowania” – woda jest jeszcze w pralce. Wybrać program „Odpompowanie” lub „Wirowanie G”.

- Wyjąć pranie.

Uwaga

Z bębna i gumowej uszczelki usunąć ewentualnie znajdujące się tam ciała obce (np. monety, klamerki biurowe) – **niebezpieczeństwo powstania rdzy!**

- Drzwiczki pralki pozostawić otwarte, aby wewnątrz pralki mogło się wysuszyć.

Czyszczenie pompy

Czyszczenie pompy odpływowej.
W przypadku gdy kąpiel piorąca nie zostanie odpompowana całkowicie należy wyczyścić pompę odpływową. Pompa zablokowana jest ciałem obcym lub prano tkaninę pozostawiającą dużo strzępków.

Spuszczanie kąpeli piorącej

(Przygotować odpowiednie naczynie o pojemności do 20 litrów.)

⚠ Niebezpieczeństwo poparzenia!

Gorącą kąpiel piorącą pozostawić najpierw do ochłodzenia.

Dzieci i zwierzęta domowe trzymać z dala od urządzenia.

- Programator ustawić na „Wyl.”.
- Osłonę uchylną opuścić w dół.

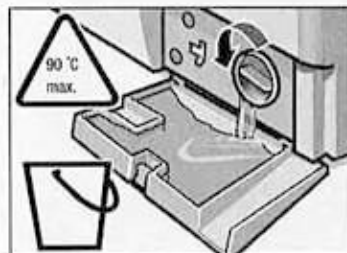
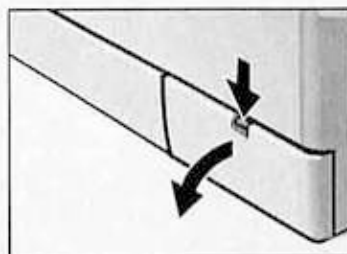

- Ostrożnie odkręcić pokrywę pompy jedynie na tyle, aby woda zaczęła spływać do osłony uchylnej.
- Gdy osłona uchylna będzie w połowie napełniona – zakręcić pokrywę pompy i opróżnić osłonę.
- Powyższy tok postępowania powtarzać, aż do całkowitego opróżnienia pralki.

Czyszczenie szufladki na środki piorące

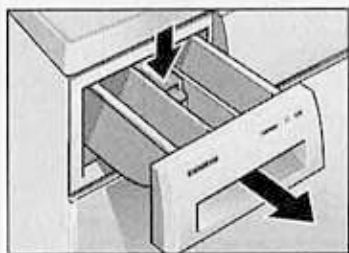

Jeśli powstał osad z resztek środków piorących lub pielęgnacyjnych:

- ❑ Szufladkę na środki piorące wysunąć aż do oporu, nacisnąć na zagłębienie na wkładce i wyjąć całkowicie szufladkę.

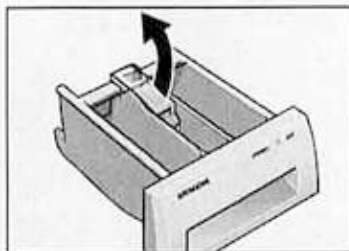

- ❑ Ciągnąc w górę wyjąć wkładkę.
- ❑ Szufladkę wyczyścić pod bieżącą, ciepłą wodą.

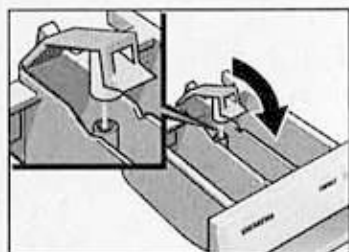

- ❑ Zamknąć wkładkę, zatrzask musi zaskoczyć.
- ❑ Wsunąć szufladkę.

Szczególne zastosowania

Namaczanie

- ❑ Włożyć pranie jednakowego koloru.
- ❑ Napełnić komorę II środkiem do namaczania zgodnie ze wskazówkami producenta.
- ❑ Ustawić programator na „Bawełna 30 °C”. Kontrolka sygnalizacyjna „Gotowa do pracy” świeci się.
- ❑ Nacisnąć przycisk „Start”. Kontrolka sygnalizacyjna „Pracuje” świeci się, program jest w toku.
- ❑ Po ok. 15 minutach, programator ustawić na „Wył.”. Pranie jest teraz zamoczone w wodzie.
- ❑ Po dowolnym czasie namaczania wybrać jeden z programów.
- ❗ Dodatkowe środki piorące są zbędne, kąpiel namaczająca będzie dalej wykorzystana do prania.

Krochmalenie

Pranie nie może być uprzednio poddane płukaniu ze środkiem zmiękczającym.

- ❑ Włożyć pranie.
- ❑ Krochmal dozować na ok. 15 litrów wody. Krochmal w formie proszku rozpuścić najpierw zgodnie ze wskazówkami producenta.
- ❑ Ustawić programator na „Płukanie”.
- ❑ Na życzenie wybrać „bez wirowania”.
- ❑ Nacisnąć przycisk „Start”.

Jak tylko woda zacznie płynąć do pralki:

- Wysunąć trochę szufladkę na środki piorące.
- Roztwór krochmalu wlać do komory I.
- Zamknąć szufladkę na środki piorące.

Jeśli „bez wirowania” zostało wstępnie wybrane, to następnie wybrać program „Odpompowanie”.

Stosować jedynie środki farbujące przychylnie środowisku naturalnemu i nadające się do pralek automatycznych.

Uwaga

Nie można całkowicie wykluczyć wypłwienia barw przy kolejnych praniach.

- Środki farbujące stosować zgodnie ze wskazówkami producenta.

Po farbowaniu:

- Wsypać ½ miarki środka piorącego do komory II.
- Nie wkładając prania do pralki, wybrać i przeprowadzić cały program „Bawełna 90 °C”.
- Wyrzeć kołnierz gumowy przy drzwiczkach.

Uwaga

Środki odbarwiające mogą zawierać siarkę lub chlor. Ich działanie może wywołać korozję niektórych części pralki. Z tej przyczyny nie odbarwiać w pralce.

Farbowanie

Odbarwianie

Czyszczenie i pielęgnacja

⚠ Niebezpieczeństwo porażenia prądem!

Odłączenie od zasilania elektrycznego – to pierwszy i zasadniczy krok przed podjęciem prac.

Nigdy nie czyścić pralki strumieniem wody.

⚠ Niebezpieczeństwo wybuchu!

Nigdy nie używać rozpuszczalników do czyszczenia.

W razie potrzeby:

- Użyć roztwór mydła lub łagodny, nie szorujący, środek do czyszczenia.
- Wyrzeć do sucha miękką ścierką.

Jeśli powstały rdzawe plamy przez pozostawione przedmioty metalowe (np. monety, spinacze, szpilki, gwoździe):

- Zastosować bezchlorowy środek czyszczący, zważając na wskazówki producenta. Nigdy nie stosować wełny stalowej (skrobaków drucianych).

Czyszczenie obudowy i panela programowania

Czyszczenie bębna pralki