









# INFORMACJE DOTYCZĄCE BEZPIECZEŃSTWA

## OSTRZEŻENIA DOTYCZĄCE BEZPIECZEŃSTWA

ABY ZMNIJSZYĆ RYZYKO PORAŻENIA PRĄDEM ELEKTRYCZNYM, NIE NALEŻY ZDEJMOWAĆ OSŁONY (LUB CZĘŚCI TYLNEJ). WEWNĄTRZ NIE ZNAJDUJĄ SIĘ ŻADNE CZĘŚCI PODLEGAJĄCE SERWISOWANIU PRZEZ UŻYTKOWNIKA. CZYNNOSCI SERWISOWE POZOSTAW WYKWALIFIKOWANEMU PERSONELOWI SERWISU.

 <b>PRZESTROGA</b>  <b>RYZYKO PORAŻENIA PRĄDEM ELEKTRYCZNYM. NIE OTWIERAĆ</b>	
	Ten symbol oznacza wysokie napięcie w środku urządzenia. Dotykanie jakichkolwiek wewnętrznych części produktu jest niebezpieczne.
	Ten symbol oznacza, że do urządzenia dołączono dokumentację zawierającą ważne informacje na temat jego obsługi i konserwacji.
	Produkt klasy II: Ten symbol oznacza, że nie jest konieczne połączenie obudowy urządzenia z przewodem ochronnym (uziemiającym).
	Napięcie prądu przemiennego: Ten symbol oznacza, że napięciem znamionowym jest napięcie prądu przemiennego.
	Napięcie prądu stałego: Ten symbol oznacza, że napięciem znamionowym jest napięcie prądu stałego.
	Przeostroga, należy zapoznać się z instrukcją obsługi: Ten symbol oznacza zalecenie zapoznania się z odpowiednim dokumentem w celu uzyskania przez użytkownika dalszych informacji związanych z bezpieczeństwem.

## OSTRZEŻENIE

- Aby zmniejszyć ryzyko wystąpienia pożaru lub porażenia elektrycznego, nie wystawiaj niniejszego urządzenia na działanie deszczu i wilgoci.

## PRZESTROGA

- ABY UNIKNĄĆ PORAŻENIA ELEKTRYCZNEGO, WSUŃ WTYCZKĘ CAŁKOWICIE DO GNIAZDA ELEKTRYCZNEGO.
- Niniejsze urządzenie powinno zawsze być podłączone do gniazda prądu zmiennego z uziemieniem.
- Aby odłączyć urządzenie od źródła zasilania, należy chwycić za wtyczkę.
- Nie należy wystawiać tego urządzenia na kapiącą wodę lub chlapanie. Na urządzeniu nie wolno także stawiać żadnych przedmiotów wypetnionych płynami, takich jak wazon.
- Aby całkowicie wyłączyć urządzenie, należy wyciągnąć wtyczkę z gniazda sieciowego. Należy także zapewnić łatwy dostęp do wtyczki w dowolnej chwili.

# ŚRODKI OSTROŻNOŚCI

1. Należy upewnić się, że źródło zasilania prądem zmiennym jest zgodne z wymaganiami wyszczególnionymi na naklejce umieszczonej z tyłu produktu. Urządzenie należy umieścić w pozycji poziomej na odpowiedniej podstawie (meblu) zachowując wystarczająco dużo miejsca na doływ powietrza 7–10 cm. Należy upewnić się, że otwory wentylacyjne nie są zastłonięte. Urządzenia nie należy kłaść na wzmacniaczach lub innych urządzeniach, które mogą nagrzewać się w czasie pracy. Urządzenie zostało zaprojektowane jako urządzenie ciągłego użytku. Aby całkowicie wyłączyć urządzenie, odłącz wtyczkę zasilania z gniazdka. Odłącz urządzenie, jeżeli nie ma być używane przez dłuższy czas.
2. Podczas burzy z piorunami należy odłączyć główną wtyczkę prądu przemiennego z gniazda. Napięcie gwałtownie wzrasta pod wpływem wyładowań atmosferycznych, co może uszkodzić jednostkę.
3. Jednostki nie należy wystawiać bezpośrednio na promienie słońca lub inne źródła ciepła. Mogłoby to doprowadzić do przegrzania i uszkodzenia urządzenia.
4. Produkt należy chronić przed wilgocią (np. wazony) i nadmiernym ciepłem (np. z kominka) lub urządzeniami wytwarzającymi silne pole elektromagnetyczne. Jeśli urządzenie nie działa prawidłowo, należy odłączyć kabel zasilania ze źródła prądu zmiennego. Produkt nie jest przeznaczony do użytku przemysłowego. Należy go używać jedynie w celu prywatnym. Jeśli produkt lub płyta były przechowywane w niskich temperaturach, może wystąpić kondensacja pary wodnej. W przypadku przewożenia odtwarzacza zimą należy odczekać około 2 godzin przed jego użyciem, aż temperatura jednostki osiągnie wartość pokojową.

5. Baterie użyte w tym produkcie zawierają substancje chemiczne szkodliwe dla środowiska. Nie należy wyrzucać baterii razem z innymi odpadkami gospodarstwa domowego. Nie należy wrzucać baterii do ognia. Nie należy dopuszczać do zwarcia ani do przegrzania baterii, ani nie należy ich rozmontowywać. W przypadku nieprawidłowego włożenia baterii istnieje niebezpieczeństwo wybuchu. Nowe baterie powinny być tego samego typu.

## INFORMACJE O PODRĘCZNIKU UŻYTKOWNIKA

Podręcznik użytkownika składa się z dwóch części: niniejszego uproszczonego, drukowanego PODRĘCZNIK UŻYTKOWNIKA oraz szczegółowego PEŁNY PODRĘCZNIK UŻYTKOWNIKA dostępnego do pobrania ze strony internetowej firmy Samsung.



### PODRĘCZNIK UŻYTKOWNIKA

Niniejszy podręcznik użytkownika zawiera informacje na temat instrukcji bezpieczeństwa, instalacji, komponentów, połączeń oraz danych technicznych produktu.



### PEŁNY PODRĘCZNIK UŻYTKOWNIKA

Pełną wersję podręcznika można uzyskać w internetowym centrum obsługi klienta firmy Samsung po zeskanowaniu kodu QR. Aby wyświetlić pełny podręcznik użytkownika na komputerze lub urządzeniu przenośnym, należy go pobrać jako dokument ze strony internetowej. (<http://www.samsung.com/support>)

Konstrukcja, dane techniczne urządzenia oraz ekran Aplikacje mogą ulec zmianie bez uprzedzenia.

# SPIS TREŚCI

<b>01</b>	<b>Sprawdzanie Komponentów</b>	<b>2</b>
	Wkładanie baterii przed użyciem pilota (2 baterie typu AA)	2
<b>02</b>	<b>Opis Produktu</b>	<b>3</b>
	Panel przedni / Prawa strona panelu listwy Soundbar	3
	Panel dolny listwy Soundbar	3
<b>03</b>	<b>Podłączanie Listwy Soundbar</b>	<b>4</b>
	Podłączanie zasilania elektrycznego	4
<b>04</b>	<b>Podłączanie do Telewizora</b>	<b>5</b>
	Metoda 1. Podłączanie do telewizora za pomocą przewodu	5
	– Podłączanie do telewizora za pomocą przewodu optycznego	5
	– Podłączanie do telewizora za pomocą cyfrowego przewodu HDMI	6
	Metoda 2. Połączenie bezprzewodowe	7
	– Podłączanie do telewizora przez Bluetooth	7
	– Podłączanie za pośrednictwem sieci Wi-Fi	8
<b>05</b>	<b>Podłączanie do Urządzenia Zewnętrznego</b>	<b>11</b>
	Podłączanie urządzenia zewnętrznego przy użyciu przewodu optycznego lub analogowego przewodu audio (AUX)	11
	Podłączanie urządzenia zewnętrznego za pomocą przewodu HDMI	12
<b>06</b>	<b>Podłączanie do Urządzenia Przenośnego</b>	<b>13</b>
	Metoda 1. Połączenie przez Bluetooth	13
	Metoda 2. Podłączanie za pośrednictwem sieci Wi-Fi (sieci bezprzewodowej)	14

<b>07</b>	<b>Korzystanie z Pilota</b>	<b>16</b>
	Obsługa pilota zdalnego sterowania	16
	Regulacja głośności systemu Soundbar przy użyciu pilota do telewizora	18
<b>08</b>	<b>Montowanie Wspornika Ściennego</b>	<b>19</b>
	Środki ostrożności przy instalacji	19
	Komponenty montażowe	19
	Montowanie elementu Uchwyt kablowy	21
	Montowanie elementu Stopa mocująca	22
<b>09</b>	<b>Aktualizacja Oprogramowania</b>	<b>22</b>
<b>10</b>	<b>Rozwiązywanie problemów</b>	<b>23</b>
<b>11</b>	<b>Licencji</b>	<b>24</b>
<b>12</b>	<b>Informacja o Licencji Open Source</b>	<b>24</b>
<b>13</b>	<b>Ważne Informacje Dotyczące Obsługi Serwisowej</b>	<b>25</b>
<b>14</b>	<b>Dane Techniczne i Uwagi</b>	<b>25</b>
	Dane techniczne	25

# 01 SPRAWDZANIE KOMPONENTÓW



Urządzenie główne Soundbar

Pilot zdalnego sterowania /  
Baterie

Przewód zasilający

Przewód optyczny



Uchwyt kablowy

Stopa mocująca (2 sztuki)

Śruba

(do elementu Stopa mocująca : 2 sztuki)  
(do elementu Uchwyt kablowy : 1 sztuki)

- Informacje na temat elementów do montażu listwy Soundbar na ścianie znajdują się na str. 19.
- Instrukcje dotyczące korzystania z elementu **Uchwyt kablowy** znajdują się na str. 21.
- Aby zakupić dodatkowe komponenty lub opcjonalne kable, należy się skontaktować z Centrum Serwisowym firmy Samsung lub Działem Obsługi Klienta firmy Samsung.

## Wkładanie baterii przed użyciem pilota (2 baterie typu AA)

Zsuń pokrywę baterii w kierunku wskazanym przez strzałkę, do momentu jej całkowitego zdjęcia. Włóż 2 baterie typu AA (1,5 V), prawidłowo orientując ich bieguny. Wsuń z powrotem pokrywę baterii.

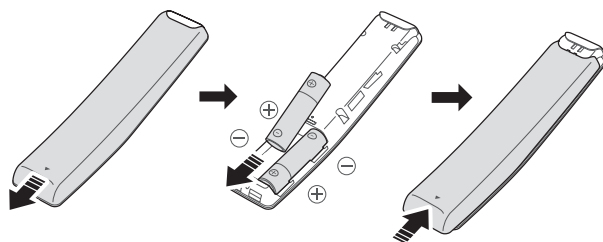

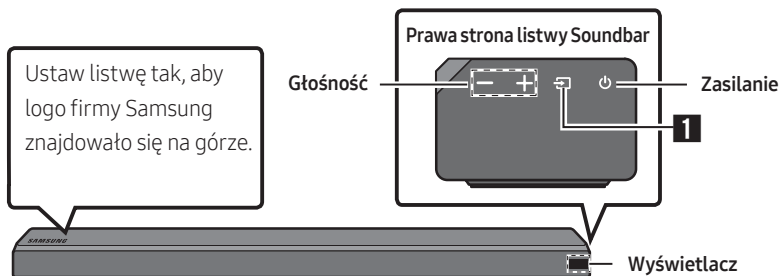

## 02 OPIS PRODUKTU

### Panel przedni / Prawa strona panelu listwy Soundbar

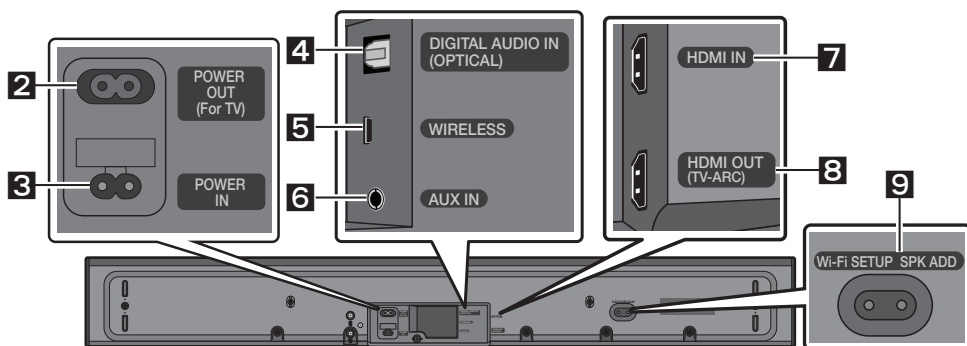

### Panel dolny listwy Soundbar



<b>1</b>	<b>Źródło</b>	Wybór trybu źródła wejścia. (D.IN / AUX / HDMI / WIFI / BT ) <ul style="list-style-type: none"> <li>Aby uruchomić tryb „BT PAIRING”, zmień źródło na tryb „BT”, a następnie naciśnij i przytrzymaj przycisk  (Źródło) przez ponad 5 sekund.</li> </ul>
<b>2</b>	<b>POWER OUT (For TV)</b>	Umożliwia podłączenie przewodu zasilającego telewizora firmy Samsung podłączonego do listwy Soundbar i zawieszono na ścianie za pomocą zestawu do montażu ściennego (WMN300SB, sprzedawanego oddzielnie).
<b>3</b>	<b>POWER IN</b>	Umożliwia podłączenie przewodu zasilającego listwy Soundbar.
<b>4</b>	<b>D.IN</b>	Służy do podłączenia urządzenia zewnętrznego do cyfrowego wejścia audio (optycznego).
<b>5</b>	<b>WIRELESS</b>	Umożliwia podłączenie karty sieci bezprzewodowej pozwalającej na bezprzewodowe podłączenie głośników dźwięku przestrzennego i głośnika niskotonowego do listwy Soundbar. (Głośniki dźwięku przestrzennego, głośnik niskotonowy i karta sieci bezprzewodowej są sprzedawane oddzielnie).
<b>6</b>	<b>AUX</b>	Służy do podłączenia do wyjścia analogowego urządzenia zewnętrznego.

<b>7</b>	<b>HDMI IN</b>	Służy do jednoczesnego odbierania sygnałów audio i wideo za pomocą przewodu HDMI. Podłącz do wejścia HDMI urządzenia zewnętrznego.
<b>8</b>	<b>HDMI OUT</b>	Służy do podłączenia do gniazda HDMI (ARC) w telewizorze.
<b>9</b>	<b>Wi-Fi SETUP / SPKADD</b>	Umożliwia podłączenie do sieci bezprzewodowej (Wi-Fi) za pośrednictwem aplikacji <b>Samsung Multiroom</b> .

## 03 PODŁĄCZANIE LISTWY SOUNDBAR

### Podłączanie zasilania elektrycznego

- Więcej informacji na temat wymaganego zasilania elektrycznego i zużycia prądu znajduje się na etykiecie umieszczonej na produkcie. (Etykieta: Tylna część urządzenia głównego Soundbar)

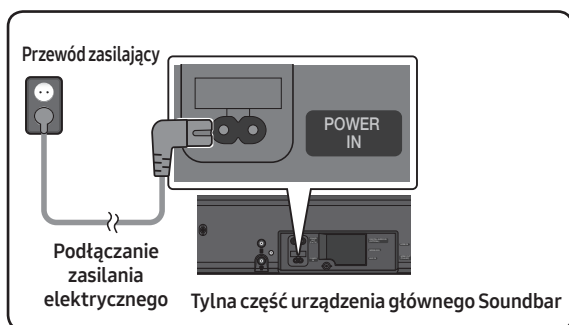

- Podłącz dostarczony przewód zasilający do gniazda **POWER IN**.

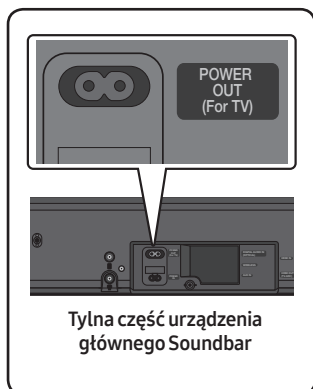

- Do gniazda **POWER OUT** można podłączać wyłącznie telewizory firmy Samsung wyposażone w 2-stykowy przewód zasilający i pobierające maksymalnie 400 W energii. (Podłączenie do gniazda urządzenia pobierającego więcej niż 400 W energii może spowodować uszkodzenie listwy Soundbar lub jej nieprawidłowe działanie).
- Do gniazda **POWER OUT** można podłączać wyłącznie telewizory firmy Samsung wyposażone w 2-stykowy przewód zasilający i pobierające maksymalnie 400 W energii. (Podłączenie do gniazda urządzenia pobierającego więcej niż 400 W energii może spowodować uszkodzenie listwy Soundbar lub jej nieprawidłowe działanie).



Lista telewizorów firmy Samsung kompatybilnych z zestawem do montażu ściennego WMN300SB i gniazdem **POWER OUT** znajduje się w podręczniku użytkownika zestawu do montażu ściennego WMN300SB.

Podręcznik jest dostępny na stronie internetowej pod adresem <http://www.samsung.com/support>.

## 04 PODŁĄCZANIE DO TELEWIZORA

Odtwarzanie dźwięków telewizora z listwy za pomocą połączeń przewodowych lub bezprzewodowych.

- Po podłączeniu listwy Soundbar do wybranego telewizora Samsung można nią sterować za pomocą pilota do telewizora.
  - W przypadku korzystania z kabla optycznego tę funkcję obsługują telewizory Samsung Smart wyprodukowane w roku 2017 z funkcją Bluetooth.
  - Ta funkcja pozwala również na używanie menu telewizora do regulacji dźwięku i różnych ustawień, a także do regulowania poziomu głośności oraz wyciszania systemu.

### Metoda 1. Podłączanie do telewizora za pomocą przewodu

W przypadku, gdy przesyłanie sygnałów odbywa się w standardzie Dolby Digital, a dla opcji „Format sygnału audio na wyjściu cyfrowym” wybrano ustawienie PCM, zaleca się zmianę tego ustawienia na Dolby Digital. Zmiana tego ustawienia zapewnia lepszą jakość dźwięku. (Wygląd menu może się różnić w zależności od producenta telewizora).

### Podłączanie do telewizora za pomocą przewodu optycznego

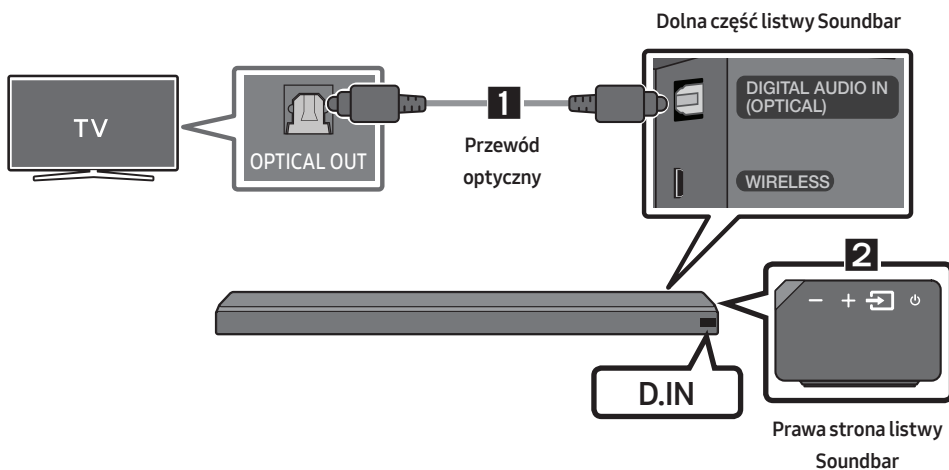

1. Połącz gniazdo **DIGITAL AUDIO IN (OPTICAL)** na listwie Soundbar z gniazdem wyjścia optycznego OPTICAL OUT na telewizorze za pomocą cyfrowego przewodu optycznego.
2. Naciśnij przycisk  (**Źródło**) znajdujący się po prawej stronie panelu lub na pilocie zdalnego sterowania, a następnie wybierz tryb „D.IN”.

### Funkcja Auto Power Link

Po włączeniu telewizora, funkcja Auto Power Link automatycznie włączy system Soundbar.

1. Podłącz listwę Soundbar z telewizorem za pomocą cyfrowego przewodu optycznego.
2. Naciśnij przycisk  (**Źródło**) znajdujący po prawej stronie panelu lub na pilocie, a następnie wybierz opcję „D.IN”.

3. Naciśnij i przytrzymaj przez 5 sekund przycisk w **Lewo** na pilocie, aby funkcję Auto Power Link.
- Domyślnie funkcja Auto Power Link jest ON.  
(Aby wyłączyć tę funkcję, należy wyłączyć funkcję Auto Power za pomocą systemu Soundbar).
  - W zależności od tego, jakie urządzenie jest podłączone do systemu Soundbar, funkcja Auto Power Link może nie działać.
  - Ta funkcja jest dostępna tylko w trybie „D.IN”.



## Podłączanie do telewizora za pomocą cyfrowego przewodu HDMI

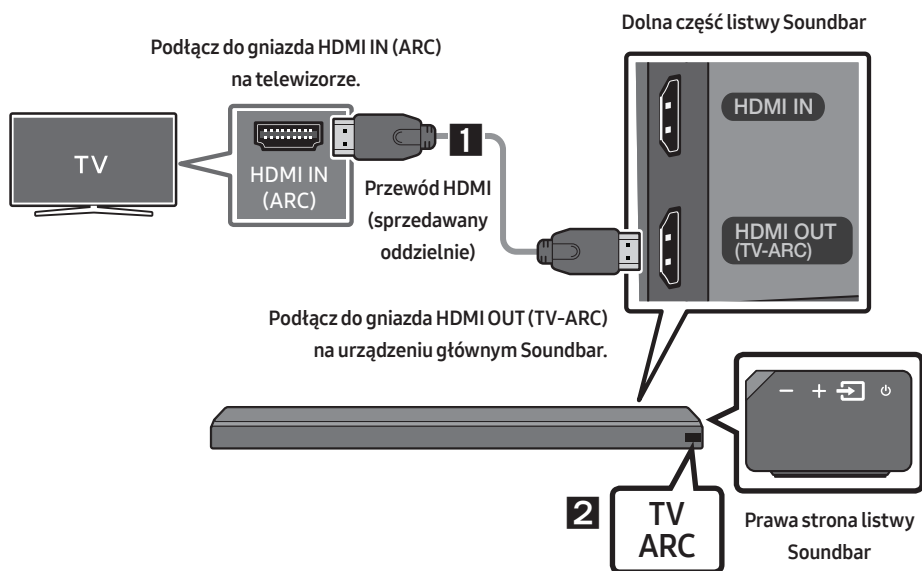

1. Podłącz przewód HDMI (sprzedawany oddzielnie) do włączonego systemu Soundbar oraz do telewizora, jak pokazano na rysunku.
2. Na wyświetlaczu urządzenia głównego Soundbar pojawi się komunikat „TV ARC” i system rozpocznie odtwarzanie dźwięku telewizora.
  - Jeśli nie słychać dźwięku telewizora, naciśnij przycisk  (**Źródło**) znajdujący się prawej stronie listwy Soundbar lub na pilocie i wybierz tryb „D.IN”. Na wyświetlaczu pojawią się kolejne komunikaty „D.IN” i „TV ARC”, i rozpocznie się odtwarzanie dźwięku telewizora.
  - Jeśli komunikat „TV ARC” nie pojawia się na wyświetlaczu urządzenia głównego Soundbar, należy sprawdzić, czy przewód jest podłączony do właściwego portu.
  - Poziom głośności systemu Soundbar można regulować za pomocą przycisków regulacji głośności na pilocie od telewizora.

## Metoda 2. Połączenie bezprzewodowe



### Podłączanie do telewizora przez Bluetooth

Jeśli system Soundbar jest podłączony do telewizora przez Bluetooth, można cieszyć się dźwiękiem stereo bez obawy o plączące się kable.

- Do systemu Soundbar można podłączyć jednocześnie tylko jeden telewizor.



### Podłączenie początkowe

1. Naciśnij przycisk  (**Źródło**) znajdujący po prawej stronie panelu lub na pilocie, a następnie wybierz tryb „BT”.
2. Zmień tryb „BT” na tryb „BT PAIRING”.
  - Jeśli pojawi się komunikat „BT READY”, należy nacisnąć i przytrzymać przez ponad 5 sekund przycisk  (**Źródło**) znajdujący się po prawej stronie panelu listwy Soundbar lub na pilocie, aż wyświetli się komunikat „BT PAIRING”.
3. W menu telewizora wybierz tryb Bluetooth. (Więcej informacji zawiera podręcznik użytkownika telewizora).
4. Z listy wyświetlanej na ekranie telewizora wybierz ustawienie „[AV] Samsung Soundbar MSxxx”. Dostępny system Soundbar jest wskazany na liście dostępnych urządzeń Bluetooth telewizora wraz z komunikatem „Need Pairing” lub „Paired”. Aby połączyć się z systemem Soundbar, należy wybrać komunikat i nawiązać połączenie.
  - Po nawiązaniu połączenia systemu z telewizorem, na przednim wyświetlaczu listwy Soundbar pojawią się komunikaty [Nazwa telewizora] → „BT”.
5. Od teraz można odtwarzać dźwięk z telewizora na systemie Soundbar.

### Jeśli nie udało się połączyć urządzenia

- Jeśli poprzednio podłączony system Soundbar (np. „[AV] Samsung Soundbar MSxxx”) pojawia się na liście, należy go usunąć.
- W trybie „BT” należy nacisnąć i przytrzymać przez ponad 5 sekund przycisk  (**Źródło**) znajdujący się po prawej stronie panelu listwy Soundbar lub na pilocie, aby przełączyć na tryb „BT PAIRING”. Następnie należy wybrać „[AV] Samsung Soundbar MSxxx” z listy wyszukiwania w telewizorze.

### Co to są stany BT READY i BT PAIRING?

- **BT READY** : Ten tryb pozwala na wyszukiwanie poprzednio podłączonych telewizorów lub połączenie systemu Soundbar z poprzednio podłączonym urządzeniem mobilnym.
- **BT PAIRING** : W tym trybie można połączyć się z nowym urządzeniem. (W trybie „BT” naciśnij i przytrzymaj przez ponad 5 sekund przycisk  (**Źródło**) znajdujący się na górnej stronie listwy Soundbar lub na pilocie).

## UWAGI

- Jeśli podczas podłączania urządzenia Bluetooth wyświetli się żądanie wprowadzenia kodu PIN, wprowadź <0000>.
- W trybie połączenia Bluetooth połączenie Bluetooth zostanie utracone, jeśli odległość pomiędzy systemem Soundbar a urządzeniem Bluetooth przekroczy 10 metrów.
- System Soundbar wyłącza się automatycznie po 5 minutach w stanie gotowości.
- System Soundbar może nieprawidłowo wykonać operację wyszukiwania lub połączenia Bluetooth w następujących przypadkach:
  - Jeżeli wokół systemu Soundbar występuje silne pole elektryczne.
  - Jeżeli kilka urządzeń Bluetooth jest jednocześnie skojarzonych z systemem Soundbar.
  - Jeżeli urządzenie Bluetooth jest wyłączone, nie znajduje się na odpowiednim miejscu lub działa nieprawidłowo.
- Urządzenia elektroniczne mogą powodować zakłócenia sygnału radiowego. Urządzenia generujące fale elektromagnetyczne, takie jak kuchenki mikrofalowe, bezprzewodowe urządzenia LAN itp., nie mogą znajdować się w pobliżu urządzenia głównego Soundbar.

## Odtwarzanie urządzenia Soundbar od telewizora

Naciśnij przycisk  (**Źródło**) znajdujący po prawej stronie panelu lub na pilocie, a następnie wybierz dowolny tryb inny niż „BT”.

- Odtwarzanie może trochę potrwać, gdyż telewizor musi otrzymać odpowiedź od urządzenia Soundbar. (Czas oczekiwania może się różnić w zależności od modelu telewizora).
- Aby anulować automatyczne nawiązywanie połączenia Bluetooth między listwą Soundbar a telewizorem, należy nacisnąć przycisk **▶|| (Odtwarzanie/Pauza)** na pilocie i przytrzymać go przez 5 sekund przy stanie „BT READY”. (Przełączenie Wł. → Wył.)

## Podłączanie za pośrednictwem sieci Wi-Fi

### Czynności kontrolne przed podłączeniem

1. Upewnij się, że telewizor **Samsung Smart TV został wyprodukowany po 2014 roku**. Ta funkcja jest kompatybilna tylko z telewizorami Samsung Smart TV wyprodukowanymi po 2014 roku.
2. Upewnij się, że **Router bezprzewodowy (Wi-Fi)** jest gotowy i działa.
3. Upewnij się, że **Telewizor jest podłączony do routera bezprzewodowego (sieci Wi-Fi)**.

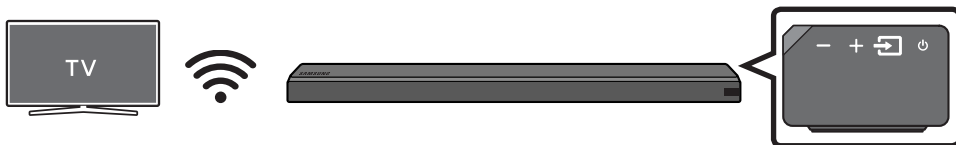

## Krok 1: Podłączanie listwy Soundbar do sieci Wi-Fi

1. Naciśnij przycisk  (**Źródło**) po prawej stronie listwy Soundbar lub na pilocie, aby włączyć tryb „WIFI”.
  - W przypadku korzystania z wybranego telewizora Samsung (telewizor Samsung wyprodukowany w 2016 lub 2017 roku obsługujący funkcję Bluetooth)
    - Jeśli tryb „WIFI” zostanie włączony po włączeniu telewizora, wówczas na ekranie telewizora wyświetli się okno podręczne z instrukcjami opisującymi automatyczne podłączenie listwy Soundbar do routera bezprzewodowego (Wi-Fi). Należy się zapoznać z instrukcjami w oknie podręcznym wyświetlanym na ekranie telewizora.

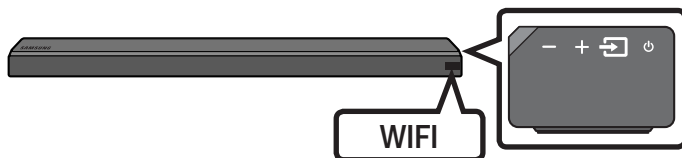

2. Podłącz urządzenie przenośne (np. smartfon lub tablet) do sieci Wi-Fi, do której jest już podłączony telewizor.
3. Zainstaluj i uruchom aplikację **Samsung Multiroom** na urządzeniu przenośnym (np. smartfonie lub tablecie).

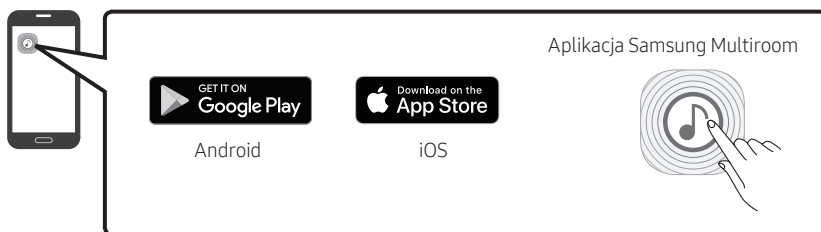

4. Postępuj zgodnie z instrukcjami wyświetlanymi w aplikacji na ekranie urządzenia przenośnego, aby podłączyć listwę Soundbar do sieci Wi-Fi.

## Krok 2: Konfigurowanie ustawień w telewizorze

- Jeśli po zmianie źródła sygnału wejściowego na listwę Soundbar telewizor odłączy się od sieci bezprzewodowej, wówczas za pomocą menu telewizora ponownie podłącz go do sieci.

### Dotyczy telewizorów wyprodukowanych w roku 2017

1. Menu główne → Ustawienia (⚙️) → Dźwięk → Wyjście dźwięku → Wybierz opcję [AV] Soundbar MSxxx (Wi-Fi)
2. Listwa Soundbar zacznie odtwarzać dźwięk z telewizora.

### Dotyczy telewizorów wyprodukowanych w roku 2016

1. Menu główne → Ustawienia (⚙️) → Dźwięk → Wyjście dźwięku → Wybierz opcję [AV] Samsung Soundbar MSxxx (Wi-Fi)
2. Listwa Soundbar zacznie odtwarzać dźwięk z telewizora.

## Dotyczy telewizorów wyprodukowanych w roku 2015

1. Menu główne → Dźwięk → Lista głośników → Wybierz opcję [AV] Samsung Soundbar MSxxx (Wi-Fi)
2. Listwa Soundbar zacznie odtwarzać dźwięk z telewizora.

## Dotyczy telewizorów wyprodukowanych w roku 2014

1. Menu główne → Dźwięk → Ustawienia głośnika → Wybierz opcję **Multirroom Link - Ustawienia → Soundbar+Surround**.
2. Z poziomu urządzenia Soundbar wybierz opcję „[AV] Samsung Soundbar MSxxx”, a następnie „OK”.
3. Menu główne → Dźwięk → Ustawienia głośnika → Wybierz opcję **Wyjście dźwięku TV → Multirroom Link**

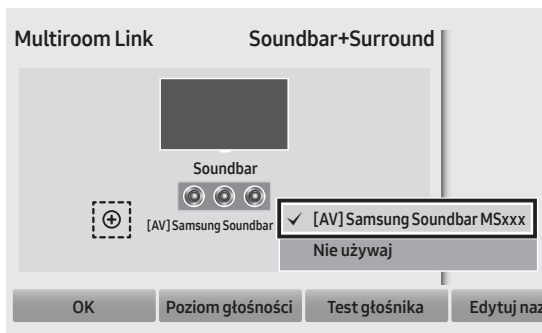
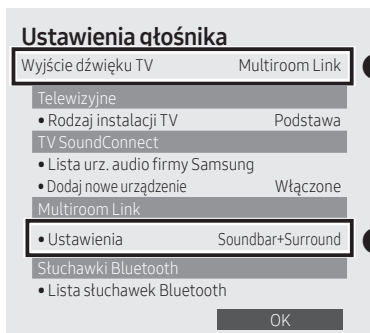

4. Listwa Soundbar zacznie odtwarzać dźwięk z telewizora.

## UWAGI

- Telewizor i listwa Soundbar muszą być podłączone do tej samej sieci bezprzewodowej (Wi-Fi)
- Jeśli router bezprzewodowy (Wi-Fi) wykorzystuje kanał DFS, wówczas nie będzie można nawiązać połączenia między telewizorem a listwą Soundbar za pośrednictwem sieci Wi-Fi. Aby uzyskać szczegółowe informacje, należy się skontaktować z dostawcą usług internetowych.
- W przypadku problemów z połączeniem Wi-Fi 5 GHz należy użyć pasma 2,4 GHz.

# 05 PODŁĄCZANIE DO URZĄDZENIA ZEWNĘTRZNEGO

Dzięki podłączeniu urządzenia zewnętrznego za pośrednictwem sieci przewodowej lub bezprzewodowej, można odtwarzać jego dźwięki na systemie Soundbar.

## Podłączenie urządzenia zewnętrznego przy użyciu przewodu optycznego lub analogowego przewodu audio (AUX)

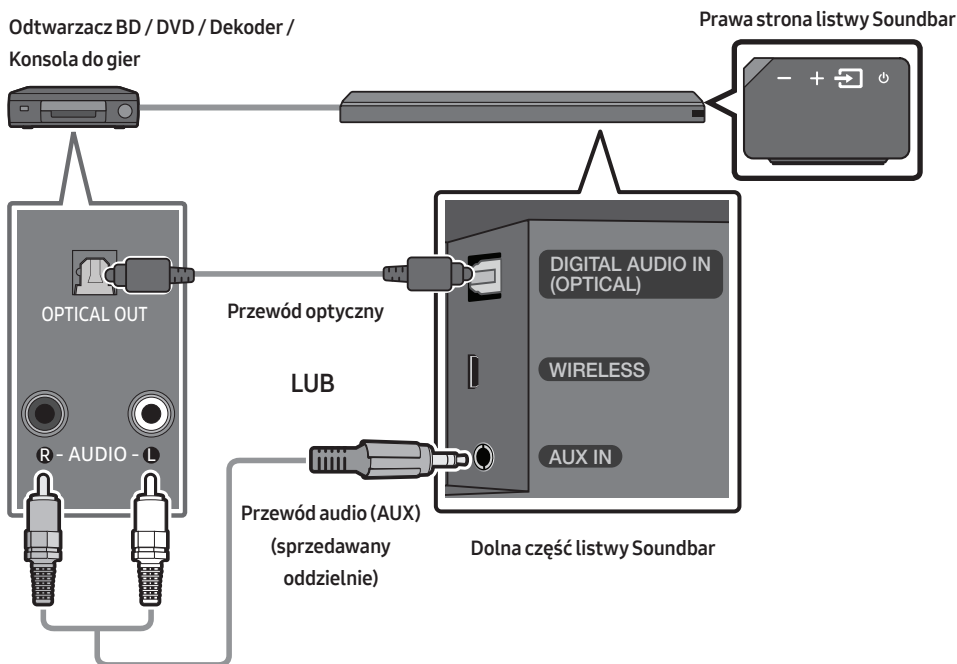

### Przewód optyczny

- 1 Połącz gniazdo **DIGITAL AUDIO IN (OPTICAL)** na urządzeniu głównym z gniazdem wyjścia optycznego OPTICAL OUT na urządzeniu źródłowym za pomocą cyfrowego przewodu optycznego.
- 2 Wybierz tryb „D.IN”, naciskając przycisk (**Źródło**) znajdujący się po prawej stronie panelu lub na pilocie.

### LUB

### Przewód audio (AUX)

- 1 Połącz gniazdo **AUX IN** (Audio) na urządzeniu głównym z gniazdem AUDIO OUT na urządzeniu źródłowym za pomocą przewodu audio.
- 2 Wybierz tryb „AUX”, naciskając przycisk (**Źródło**) znajdujący się po prawej stronie panelu lub na pilocie.

## Podłączanie urządzenia zewnętrznego za pomocą przewodu HDMI

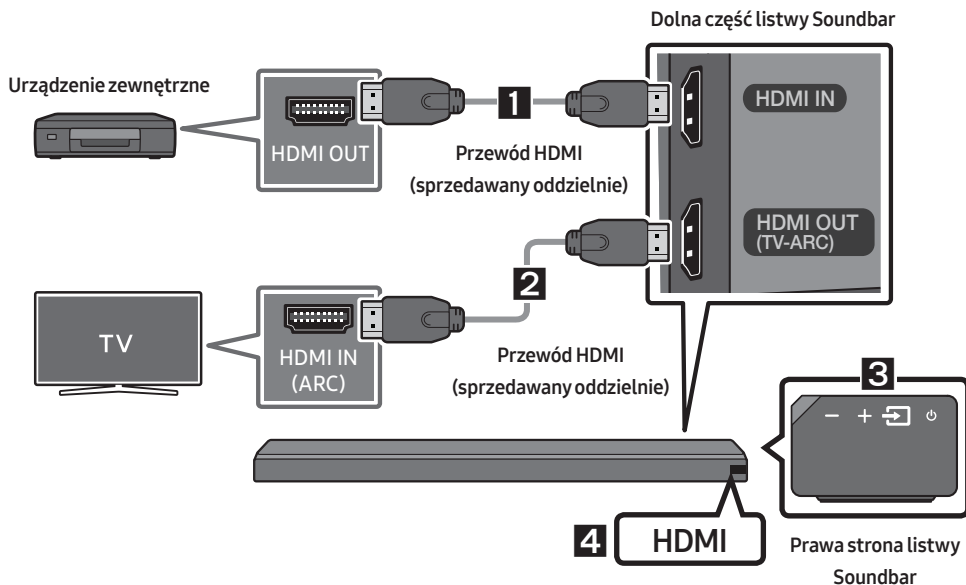

# 06 PODŁĄCZANIE DO URZĄDZENIA PRZENOŚNEGO

## Metoda 1. Połączenie przez Bluetooth



Jeśli urządzenie przenośne jest podłączone do systemu Soundbar za pośrednictwem standardu Bluetooth, można cieszyć się dźwiękiem stereo bez obawy o płączące się kable.

- Jednocześnie może być połączone tylko jedno urządzenie Bluetooth.



Urządzenie Bluetooth

### Podłączenie początkowe

1. Naciśnij przycisk  (**Źródło**) znajdujący się po prawej stronie panelu lub na pilocie, a następnie wybierz opcję „BT”.
2. Zmień tryb „BT” na tryb „BT PAIRING”.
  - Jeśli pojawi się komunikat „BT READY”, należy nacisnąć i przytrzymać przez ponad 5 sekund przycisk  (**Źródło**) znajdujący się po prawej stronie panelu listwy Soundbar lub na pilocie, aż wyświetli się komunikat „BT PAIRING”.
3. Wybierz opcję “[AV] Samsung Soundbar MSxxx” z listy.
  - Po podłączeniu systemu Soundbar do urządzenia Bluetooth na przednim wyświetlaczu pojawią się komunikaty [Nazwa urządzenia Bluetooth] → „BT”.
4. Na systemie Soundbar można teraz odtwarzać pliki muzyczne z urządzenia połączonego przez Bluetooth.

### Jeśli nie udało się połączyć urządzenia

- Jeśli poprzednio podłączony system Soundbar (np. „[AV] Samsung Soundbar MSxxx”) pojawia się na liście, należy go usunąć.
- W trybie „BT” należy nacisnąć i przytrzymać przez ponad 5 sekund przycisk  (**Źródło**) znajdujący się po prawej stronie panelu listwy Soundbar lub na pilocie, aby przełączyć na tryb „BT PAIRING”. Z listy wyszukiwanych urządzeń Bluetooth należy wybrać “[AV] Samsung Soundbar MSxxx”.

Więcej informacji na temat podłączania przez Bluetooth można znaleźć w części „Podłączenie do telewizora przez Bluetooth” na stronach 7 – 8.

## Metoda 2. Podłączenie za pośrednictwem sieci Wi-Fi (sieci bezprzewodowej)

- Podłączenie jednej listwy Soundbar do sieci Wi-Fi umożliwia korzystanie z różnorodnych usług przesyłania strumieniowego muzyki i radia internetowego. Podłączenie wielu listw Soundbar do sieci Wi-Fi umożliwia odtwarzanie grupowe oraz korzystanie z trybu dźwięku stereo.
- Podłączenie listwy Soundbar do urządzenia przenośnego za pośrednictwem sieci bezprzewodowej (Wi-Fi) wymaga użycia aplikacji **Samsung Multiroom**.



### Podłączenie początkowe

1. Naciśnij przycisk  (**Źródło**) po prawej stronie listwy Soundbar lub na pilocie, aby włączyć tryb „WIFI”.

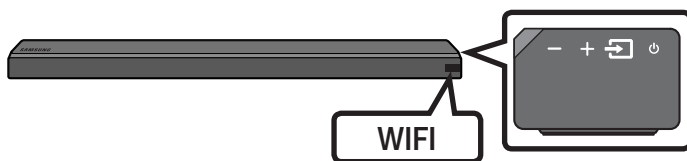

2. Zainstaluj i uruchom aplikację **Samsung Multiroom** na urządzeniu przenośnym (np. smartfonie lub tablecie).

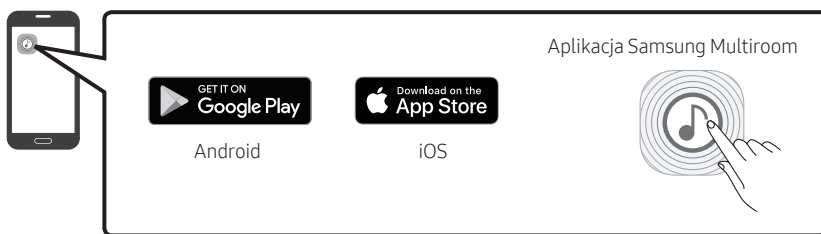

3. Postępuj zgodnie z instrukcjami wyświetlanymi w aplikacji na ekranie urządzenia przenośnego, aby podłączyć listwę Soundbar do sieci Wi-Fi

## Instalowanie dodatkowej listwy Soundbar w przypadku korzystania z bezprzewodowych głośników firmy Samsung

1. W górnej części ekranu Strona główna w aplikacji Samsung Multiroom wybierz ikonę **Samsung Multiroom** wybierz ikonę **Ustawienia** (⚙️), a następnie opcję „Add Speaker”.

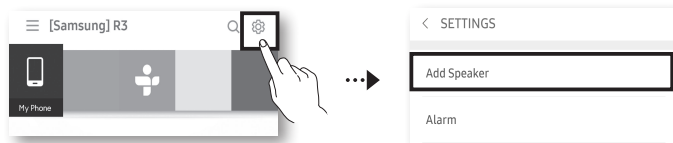

2. Aby podłączyć listwę Soundbar do **2 bezprzewodowych głośników firmy Samsung** i skonfigurować system dźwięku przestrzennego, wykonaj poniższe czynności.  
(Nie można skonfigurować systemu dźwięku przestrzennego z użyciem jednego urządzenia audio i jednej listwy Soundbar).

- 1 Dotknij ikony ☰, aby wyświetlić listę wszystkich głośników.
- 2 Dotknij ikony ⋮ po prawej stronie nazwy modelu listwy Soundbar.
- 3 Dotknij opcji **Surround Setup**. Po przeciągnięciu głośników do odpowiednich miejsc wybierz opcję **Done**.
- 4 Konfiguracja systemu dźwięku przestrzennego została zakończona.

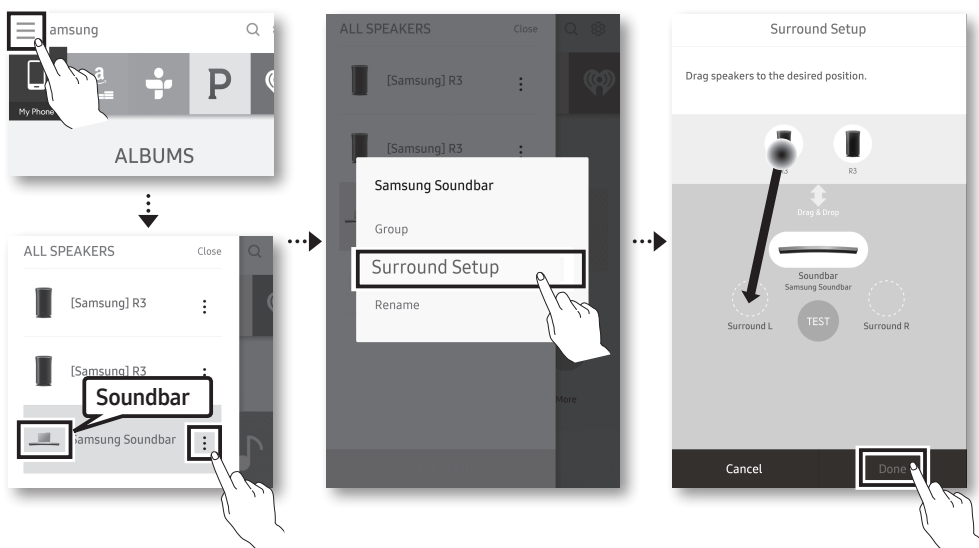

### UWAGA



- Aby podłączyć dodatkowy zestaw SWA-9000S (sprzedawany oddzielnie), należy odłączyć bezprzewodowe głośniki firmy Samsung od listwy Soundbar w celu wyłączenia systemu dźwięku przestrzennego. (W razie podłączenia bezprzewodowych głośników bez odłączenia zestawu SWA-9000S dźwięk będzie odtwarzany zarówno przez bezprzewodowe głośniki Samsung, jak i głośniki dźwięku przestrzennego).



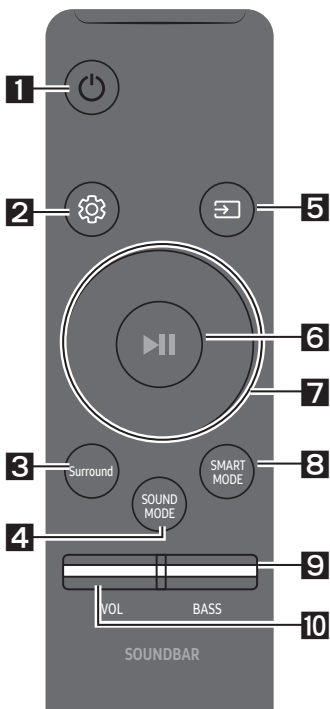



# 07 KORZYSTANIE Z PILOTA



## Obsługa pilota zdalnego sterowania



<b>1</b>	 <b>Zasilanie</b>	<p>Włącza i wyłącza system Soundbar.</p>
<b>2</b>	 <b>Kontrola dźwięku</b>	<p>Umożliwia wybranie opcji <b>TREBLE</b>, <b>SYNC</b>, <b>REAR LEVEL</b>, lub <b>REAR SPEAKER ON/OFF</b>.</p> <ul style="list-style-type: none"> <li>Aby dostosować głośność opcji <b>TREBLE</b>, w ustawieniach dźwięku wybierz opcję <b>TREBLE</b>, a następnie za pomocą przycisków <b>Góra/Dół</b> dostosuj głośność w zakresie od -6 do +6.</li> <li>Jeśli obraz w telewizorze nie jest zsynchronizowany z dźwiękiem emitowanym przez listwę Soundbar, w ustawieniach dźwięku wybierz opcję <b>SYNC</b>, a następnie za pomocą przycisków <b>Góra/Dół</b> ustaw opóźnienie dźwięku w zakresie od 0 do 300 milisekund.</li> <li>Jeśli głośniki dźwięku przestrzennego (sprzedawane oddzielnie) są podłączone, wybierz opcję <b>REAR LEVEL</b>, a następnie za pomocą przycisków <b>Góra/Dół</b> dostosuj głośność w zakresie od -6 do +6. Ustawienie opcji <b>REAR SPEAKER</b> można przełączać między wartościami <b>ON/OFF</b> za pomocą przycisków <b>Góra/Dół</b>.</li> <li>Opcja Synchronizacja dźwięku jest obsługiwana tylko w przypadku niektórych funkcji.</li> </ul>

<b>3</b>	 <b>Surround</b>	<p>Funkcja Dźwięk przestrzenny wzmacnia głębię i przestrzenne brzmienie dźwięku. Każde naciśnięcie tego przycisku spowoduje wybranie ustawienia ON lub OFF.</p> <ul style="list-style-type: none"> <li>ON : Odtwarzanie dźwięku na wszystkich głośnikach.</li> <li>OFF : Odtwarzanie dźwięku z oryginalnego kanału źródłowego na kilku głośnikach.</li> </ul>
<b>4</b>	 <b>SOUND MODE</b>	<p>Efekt dźwiękowy można wybrać spośród następujących trybów: <b>STANDARD</b>, <b>MUSIC</b>, <b>CLEAR VOICE</b>, <b>SPORTS</b>, i <b>MOVIE</b>.</p> <ul style="list-style-type: none"> <li><b>DRC (Dynamic Range Control)</b>                      Umożliwia dynamiczne sterowanie brzmieniem dźwięku w standardzie Dolby Digital. Naciśnięcie i przytrzymanie przycisku <b>SOUND MODE</b> w trybie czuwania powoduje włączenie lub wyłączenie funkcji DRC (Dynamic Range Control). Włączenie funkcji DRC powoduje wyciszenie głośnych dźwięków. (Dźwięk może być zniekształcony).</li> </ul>

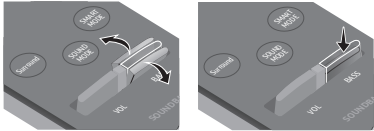
<p><b>5</b></p>  <p>Źródło</p>	<p>Naciśnij, aby wybrać źródło podłączone do systemu Soundbar.</p> <ul style="list-style-type: none"> <li>• <b>Tryb BT PAIRING</b> Aby uruchomić tryb „BT PAIRING” w trybie „BT”, naciśnij i przytrzymaj przycisk  (Źródło) przez ponad 5 sekund. Szczegóły opisano na str. 13.</li> </ul>
<p><b>6</b></p>  <p>Odtwarzanie / Pauza (BT/Wi-Fi)</p>	<p>Naciśnij przycisk , aby tymczasowo wstrzymać odtwarzanie pliku muzycznego. Ponowne naciśnięcie przycisku spowoduje wznowienie odtwarzania pliku muzycznego.</p>
<p><b>7</b></p>  <p>Góra/Dół/ Lewo/Prawo</p>	 <p>Naciśnij wskazane obszary, aby wybrać opcje <b>Góra/Dół/Lewo/Prawo</b>.</p> <p>Naciśnij obszary Góra/Dół/Lewo/Prawo na przycisku, aby wybrać lub ustawić funkcje.</p> <ul style="list-style-type: none"> <li>• <b>Powtarzanie</b> Aby użyć funkcji powtarzania, naciśnij przycisk <b>Góra</b>.</li> <li>• <b>Zmiana utworu</b> Naciśnij przycisk <b>Prawo</b>, aby wybrać następny plik muzyczny. Naciśnij przycisk <b>Lewo</b>, aby wybrać poprzedni plik muzyczny.</li> <li>• <b>Funkcja Anynet+ / Auto Power Link</b> Funkcje Anynet+ oraz Auto Power Link można włączać i wyłączać. Funkcjami Anynet+ i Auto Power Link steruje się odpowiednio za pomocą przycisku <b>Prawo</b> i <b>Lewo</b>. <ul style="list-style-type: none"> <li>– Anynet+ : W przypadku podłączenia za pośrednictwem przewodu HDMI systemem Soundbar można sterować za pomocą pilota do telewizora firmy Samsung. Naciśnij i przytrzymaj przycisk <b>Prawo</b> przez 5 sekund, aby dla funkcji Anynet+ wybrać ustawienie ON lub OFF.</li> <li>– Auto Power Link : W przypadku podłączenia listwy Soundbar do telewizora za pomocą cyfrowego kabla optycznego może się ona włączać automatycznie po włączeniu telewizora. Naciśnij i przytrzymaj przycisk <b>Lewo</b> przez 5 sekund, aby dla funkcji Auto Power Link wybrać opcję ON i OFF.</li> <li>– Domyślnie funkcje Anynet+ / Auto Power Link są ON.</li> </ul> </li> </ul>
<p><b>8</b></p>  <p>SMART MODE</p>	<p>Automatycznie optymalizuje efekty dźwiękowe pod kątem wyświetlanych scen. Naciśnięcie przycisku umożliwia włączenie lub wyłączenie trybu.</p>

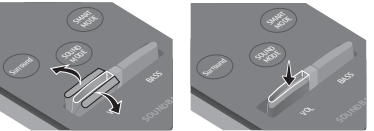
<p><b>9</b></p>	 <p><b>BASS</b></p>	 <p>Naciśnij przycisk w górę lub w dół, aby dostosować głośność BASS w zakresie od -6 do +6. Aby ustawić głośność BASS na poziomie 0, naciśnij przycisk.</p> <ul style="list-style-type: none"> <li>• Jeśli głośnik niskotonowy (sprzedawany oddzielnie) jest podłączony, wówczas przycisk BASS umożliwia sterowanie głośnikiem niskotonowym. Naciśnij przycisk w górę lub w dół, aby dostosować głośność głośnika niskotonowego do wartości -12 lub w zakresie od -6 do +6. Aby ustawić głośność głośnika niskotonowego na poziomie 0, naciśnij przycisk.</li> </ul>
<p><b>10</b></p>	 <p><b>VOL</b></p>	 <p>Naciśnij przycisk w górę lub w dół, aby wyregulować głośność.</p> <ul style="list-style-type: none"> <li>• <b>Wycisz</b> Naciśnij przycisk <b>VOL</b>, aby wyciszyć dźwięk. Naciśnij go ponownie, aby przywrócić dźwięk.</li> </ul>

## Regulacja głośności systemu Soundbar przy użyciu pilota do telewizora

Użyj menu telewizora, aby dźwięki z telewizora Samsung były emitowane przez głośniki zewnętrzne. (Więcej informacji zawiera podręcznik użytkownika telewizora).

- Po zakończeniu montowania systemu Soundbar można regulować jego głośność za pomocą pilota na podczerwień do telewizora Samsung. (Aby nie korzystać z tej funkcji, naciśnij i przytrzymaj przycisk **Surround** przez 5 sekund, gdy system Soundbar jest włączony. Na wyświetlaczu pojawi się komunikat „OFF-TV REMOTE”, a funkcja zostanie wyłączona).  
Aby regulować głośność przy użyciu pilota do telewizora Samsung, naciśnij i przytrzymaj przycisk **Surround** przez ponad 5 sekund, aż na wyświetlaczu listwy Soundbar pojawi się komunikat „SAMSUNG-TV REMOTE”.
  - Każde przytrzymanie przycisku **Surround** przez 5 sekund powoduje zmianę trybu w następującej kolejności: „SAMSUNG-TV REMOTE” (Tryb domyślny) → „OFF-TV REMOTE” → „ALL-TV REMOTE”.
- Aby regulować głośność za pomocą pilota do telewizora pochodzącego od innego producenta, włącz system Soundbar, naciśnij i przytrzymaj przycisk **Surround** przez 5 sekund (na wyświetlaczu listwy Soundbar pojawi się komunikat „OFF-TV REMOTE”), następnie zwolnij przycisk **Surround** i ponownie naciśnij i przytrzymaj przycisk **Surround** przez ponad 5 sekund. (Na wyświetlaczu listwy Soundbar pojawi się komunikat „ALL-TV REMOTE”).
  - Ta funkcja może być niedostępna w zależności od modelu pilota.
  - Listę producentów, których produkty obsługują tę funkcję zawiera PEŁNY PODRĘCZNIK UŻYTKOWNIKA listwy Soundbar dostępna na stronie internetowej firmy Samsung ([www.samsung.com/support](http://www.samsung.com/support)).
  - Ta funkcja kontroli głośności działa tylko z pilotami na podczerwień. Funkcja nie działa z pilotami Bluetooth (piloty, które wymagają parowania).

# 08 MONTOWANIE WSPORNIKA ŚCIENNEGO

## Środki ostrożności przy instalacji

- Zestaw należy montować wyłącznie na pionowych ścianach.
- Nie wolno montować wspornika w miejscach o wysokiej temperaturze lub wilgotności.
- Należy sprawdzić, czy ściana jest wystarczająco wytrzymała, by utrzymać ciężar produktu.  
W przeciwnym razie należy ją wzmocnić lub wybrać inne miejsce do montażu produktu.
- Należy zakupić i zastosować śruby mocujące lub kotwy odpowiednie do rodzaju posiadanej ściany (płyty gipsowej, płyty żelaznej, drewna itd.) W miarę możliwości należy zamontować śruby wsporcze w kołkach w ścianie.
  - Średnica: M5
  - Długość: zalecane L 35 mm lub dłuższe.
- Przed zamontowaniem listwy Soundbar na ścianie należy podłączyć przewody z systemu do urządzeń zewnętrznych.
- Należy pamiętać, aby przed instalacją wyłączyć system i odłączyć go od gniazdka zasilania.  
W przeciwnym razie może dojść do porażenia prądem elektrycznym.

## Komponenty montażowe

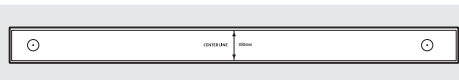

Szablon do montażu na ścianie



Śruba mocująca  
(2 sztuki)



Śruba (2 sztuki)



Wspornik do montażu na ścianie (2 sztuki)

1. Umieść **Szablon do montażu na ścianie** na powierzchni ściany.
  - **Szablon do montażu na ścianie** musi być ustawiony poziomo.
  - Jeśli na ścianie zamontowany jest telewizor, montaż listwy Soundbar należy wykonać w odległości co najmniej 5 cm pod telewizorem.



Co najmniej 5 cm

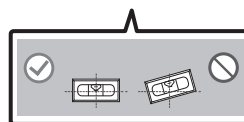
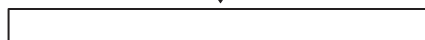

2. Wyrównaj oznaczenie **Linia środkowa** papierowego szablonu z linią środkową telewizora (jeżeli listwa Soundbar jest montowana poniżej telewizora), a następnie przymocuj taśmą **Szablon do montażu na ścianie** do ściany.

- Jeżeli listwa nie jest mocowana poniżej telewizora, należy ustawić oznaczenie **Linia środkowa** na środku obszaru montażu.

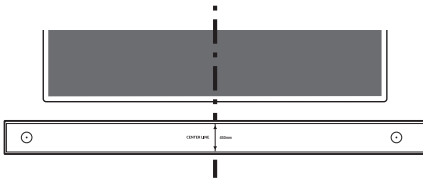

Linia środkowa

3. Za pomocą ostro zakończony przedmiotu, takiego jak długopis lub ołówek, zaznacz położenie otworów, a następnie zdejmij element **Szablon do montażu na ścianie**.

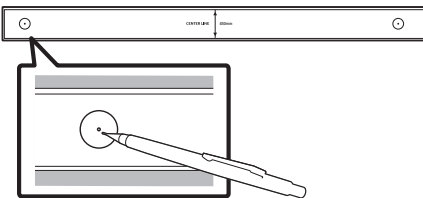

4. Używając wiertła odpowiedniej wielkości, wywierć w ścianie otwory w zaznaczonych miejscach.
- Jeżeli oznaczenia nie odpowiadają położeniu kotków, należy włożyć w otwory odpowiednie kotwy przed umieszczeniem w nich śrub wsporczych. Jeżeli stosowane są kotwy, należy wywiercić odpowiednio duże otwory.

5. W każdą **Śruba mocująca** wciśnij śrubę (sprzedawana oddzielnie), a następnie mocno wkręć ją w otwór śruby wsporczej.

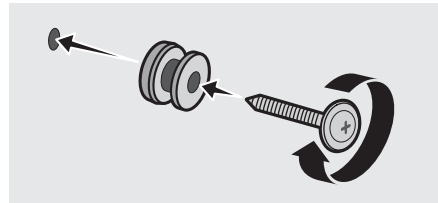

6. W odpowiednim ułożeniu na spodniej części listwy Soundbar zamontuj 2 elementy **Wspornik do montażu na ścianie** za pomocą 2 elementów **Śruba**.

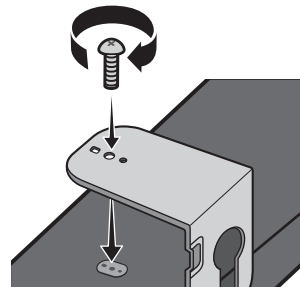

- Podczas montażu upewnij się, że części do zawieszania **Wspornik do montażu na ścianie** znajdują się za tylną częścią listwy Soundbar.

Tylna część listwy Soundbar

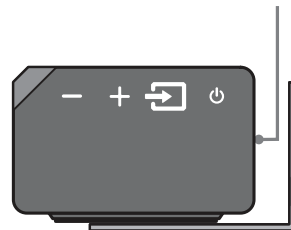

Prawy koniec listwy Soundbar

7. Zamontuj listwę Soundbar z przymocowanymi **Wspornik do montażu na ścianie**, zawieszając **Wspornik do montażu na ścianie** na **Śruba mocująca** na ścianie.

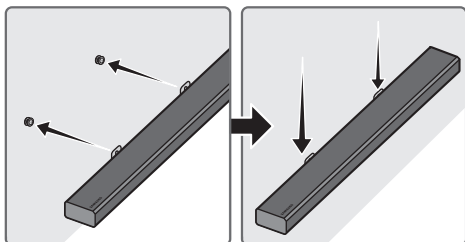

8. Przesuń listwę Soundbar w dół zgodnie z poniższą ilustracją, tak aby elementy **Wspornik do montażu na ścianie** były odpowiednio zabezpieczone na elementach **Śruba mocująca**.

- Wsuń elementy **Śruba mocująca** do szerszej (dolnej) części elementów **Wspornik do montażu na ścianie**, a następnie przesuń elementy **Wspornik do montażu na ścianie** w dół, tak aby elementy **Wspornik do montażu na ścianie** były odpowiednio zamocowane na elementach **Śruba mocująca**.

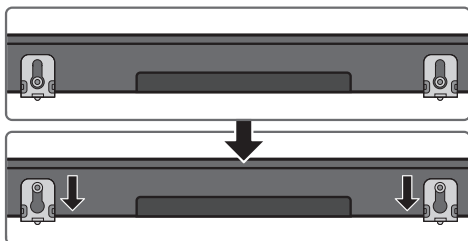

## Montowanie elementu Uchwyt kablowy

Zgodnie z ilustracją za pomocą dostarczonych elementów **Śruba** przymocuj element **Uchwyt kablowy** do listwy Soundbar, a następnie wykorzystaj element **Uchwyt kablowy** do ułożenia kabli.

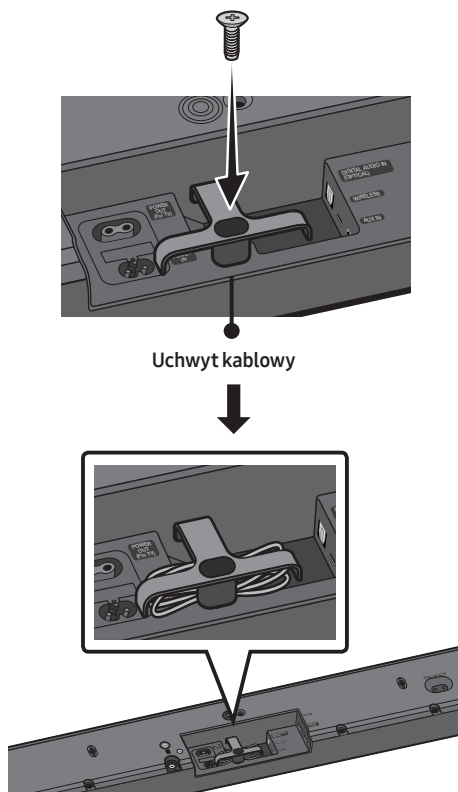

## Montowanie elementu Stopa mocująca

Jeśli listwa Soundbar nie będzie montowana na ścianie, użyj 2 dostarczonych śrub w celu przymocowania 2 elementów **Stopa mocująca** do spodniej części listwy Soundbar, zgodnie z poniższą ilustracją.

- Podstawy niektórych telewizorów firmy Samsung umożliwiają przymocowanie listwy Soundbar w określonym miejscu. Aby zakończyć montaż listwy Soundbar, umieść elementy **Stopa mocująca** listwy Soundbar na nogach podstawy.

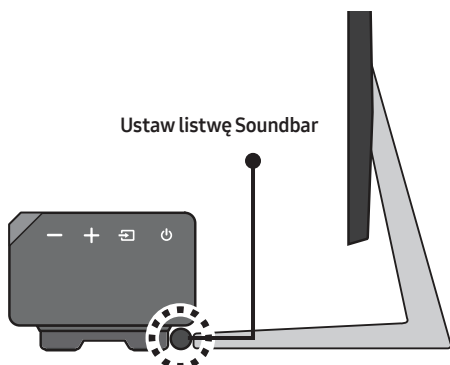
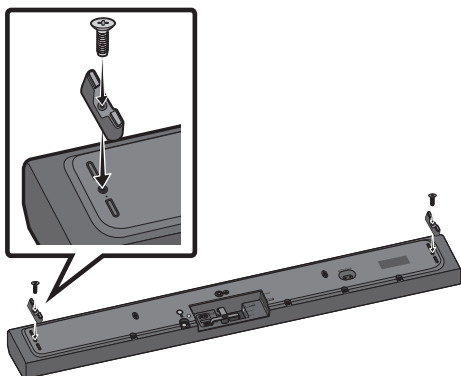

## 09 AKTUALIZACJA OPROGRAMOWANIA

Jeśli listwa Soundbar jest podłączona do Internetu, wówczas oprogramowanie jest aktualizowane automatycznie nawet po wyłączeniu listwy Soundbar.

- Aby móc korzystać z funkcji automatycznej aktualizacji, listwa Soundbar musi być podłączona do Internetu. Połączenie listwy Soundbar z siecią Wi-Fi zostanie przerwane, jeśli jej przewód zasilający zostanie odłączony lub jej zasilanie zostanie odcięte. W razie odcięcia zasilania włącz listwę Soundbar i ponownie ją podłącz.

# 10 ROZWIĄZYWANIE PROBLEMÓW

Przed zgłoszeniem się do serwisu należy sprawdzić następujące informacje.

## Urządzenie Soundbar się nie włącza.

**Czy przewód zasilający jest podłączony do gniazda?**

- Podłącz wtyczkę przewodu zasilającego do gniazda.

## Funkcja nie działa, gdy naciskany jest dany przycisk.

**Czy w powietrzu są ładunki elektrostatyczne?**

- Odłącz wtyczkę przewodu zasilającego i podłącz ponownie.

## W trybie BT występują zaniki dźwięku.

- Przejdź do sekcji dotyczących połączenia Bluetooth na stronach 7 i 13.

## Brak dźwięku.

**Czy włączona jest funkcja wyciszenia?**

- Naciśnij przycisk **VOL**, aby przywrócić dźwięk.

**Czy głośność ustawiona jest na minimalną?**

- Ustaw głośność.

## Pilot nie działa.

**Czy baterie są wyczerpane?**

- Wymień baterie na nowe.

**Czy odległość między pilotem i urządzeniem głównym Soundbar jest zbyt duża?**

- Umieść pilot bliżej urządzenia głównego Soundbar.

## Nie można nawiązać połączenia z telewizorem.

**W przypadku połączenia za pośrednictwem sieci przewodowej**

- Sprawdź, czy kabel jest odpowiednio podłączony.  
(Sprawdź nazwę portu i upewnij się, że kabel jest podłączony do odpowiedniego portu.)  
(Poszczególne sposoby nawiązywania połączenia są opisane na odpowiednich stronach.)
- Naciśnij przycisk  (**Źródło**) po prawej stronie listwy Soundbar lub na pilocie, aby sprawdzić, czy tryb jest poprawny.

**W przypadku połączenia za pośrednictwem sieci bezprzewodowej**

→ **Połączenie za pośrednictwem technologii Bluetooth**

1. Przełącz listwę Soundbar do trybu „**BT PAIRING**” i za pomocą telewizora ponownie wyszukaj połączenie.  
(Szczegóły znajdują się na str. 7.)

→ **Połączenie za pośrednictwem sieci Wi-Fi**

1. Sprawdź, czy model telewizora jest kompatybilny.
  - Obsługiwane są tylko **Telewizory Samsung Smart** wyprodukowane po 2014 roku.
2. Sprawdź, czy telewizor jest podłączony do sieci Wi-Fi.
  - Jeśli telewizor nie jest podłączony do sieci Wi-Fi, wówczas nawiąż połączenie za pomocą menu sieci w telewizorze.  
(Patrz podręcznik użytkownika telewizora.)

3. Sprawdź, czy listwa Soundbar jest podłączona do sieci Wi-Fi.
  - Jeśli listwa Soundbar jest podłączona, wówczas będzie widoczna na liście głośników po włączeniu aplikacji **Samsung Multiroom** na urządzeniu przenośnym (np. smartfonie lub tablecie). (Szczegóły znajdują się na str. 14.)
4. Sprawdź, czy wykorzystywany jest kanał DFS.
  - Jeśli router bezprzewodowy (Wi-Fi) wykorzystuje kanał DFS, wówczas nie będzie można nawiązać połączenia między telewizorem a listwą Soundbar za pośrednictwem sieci Wi-Fi. Aby uzyskać szczegółowe informacje, należy się skontaktować z dostawcą usług internetowych.

---

## 11 LICENCJI



Manufactured under license from Dolby Laboratories. Dolby, Dolby Audio, Pro Logic, and the double-D symbol are trademarks of Dolby Laboratories.



For DTS patents, see <http://patents.dts.com>. Manufactured under license from DTS Licensing Limited. DTS, the Symbol, DTS in combination with the Symbol, and DTS Digital Surround are registered trademarks or trademarks of DTS, Inc. in the United States and/or other countries. © DTS, Inc. All Rights Reserved.



---

The terms HDMI and HDMI High-Definition Multimedia Interface, and the HDMI Logo are trademarks or registered trademarks of HDMI Licensing LLC in the United States and other countries.



- 
- Oprogramowanie Spotify podlega licencjom stron trzecich, które można znaleźć tutaj:  
[www.spotify.com/connect/third-party-licenses](http://www.spotify.com/connect/third-party-licenses).
  - Więcej informacji na temat usługi Spotify Connect można znaleźć na stronie [www.spotify.com/connect](http://www.spotify.com/connect)

---

## 12 INFORMACJA O LICENCJI OPEN SOURCE

Aby uzyskać więcej informacji o oprogramowaniu Open Source użytym w tym produkcie, odwiedź stronę: <http://opensource.samsung.com>

# 13 WAŻNE INFORMACJE DOTYCZĄCE OBSŁUGI SERWISOWEJ

- Rysunki i ilustracje znajdujące się w tej instrukcji obsługi służą wyłącznie jako źródło informacji i mogą różnić się od rzeczywistego wyglądu produktu.
- Istnieje możliwość nalożenia opłaty administracyjnej w przypadku gdy:
  - (a) zostanie wezwany technik, a w urzędzeniu nie zostanie stwierdzona żadna wada (tj. w przypadku, gdy użytkownik nie przeczytał niniejszej instrukcji).
  - (b) urządzenie zostanie przyniesione do punktu napraw, a w urzędzeniu nie zostanie stwierdzona żadna wada (tj. w przypadku, gdy użytkownik nie przeczytał niniejszej instrukcji).
- Użytkownik zostanie poinformowany o wysokości takiej opłaty administracyjnej przed wykonaniem jakiegokolwiek naprawy lub wizytą technika na miejscu.

# 14 DANE TECHNICZNE I UWAGI

## Dane techniczne

OGÓLNE	Waga	6,2 kg
	Wymiary (szer. x wys. x głęb.)	1060,0 x 78,0 x 130,5 mm
	Zakres temperatur roboczych	+5°C do +35°C
	Zakres wilgotności roboczej	10 % ~ 75 %
HDMI	Wideo	1080p, 1080i, 720p, 576p, 480p 2160p@24/25/30Hz 4:4:4 2160p@60/50Hz 4:2:0
Głośnik		Niskotonowy × 6, wysokotonowy × 3, 4 omy
Obsługiwane formaty odtwarzania		LPCM 2ch, Dolby Audio™ (Obsługa Dolby® Digital), DTS
Moc wyjściowa urządzenia bezprzewodowego	Maks. moc nadajnika Wi-Fi	100 mW dla 2,4 GHz–2,4835 GHz, 5,15 GHz–5,35 GHz & 5,47GHz–5,725 GHz
	Maks. moc nadajnika BT	100 mW dla 2,4 GHz–2,4835 GHz

## UWAGI

- Samsung Electronics Co., Ltd. zastrzega sobie prawo do zmiany danych technicznych bez uprzedzenia.
- Wagę i wymiary podano w przybliżeniu.
- Więcej informacji na temat obsługiwanych źródeł zasilania i zużycia prądu znajduje się na etykiecie umieszczonej na urządzeniu. (Etykieta : Dolna część urządzenia głównego Soundbar)

**Ostrzeżenie :** W przypadku wyłączenia/włączenia sieci Wi-Fi/Ethernet urządzenie włączy się ponownie.

<b>Całkowite zużycie energii w trybie gotowości (W) (Wszystkie porty są w stanie „Wł”)</b>		4,0W
<b>Wi-Fi/Ethernet</b>	<b>Metoda dezaktywacji portu</b>	Naciskaj przycisk <b>Wi-Fi SETUP</b> na urządzeniu przez 30 sekund, włączyć/wyłączyć sieć Wi-Fi/Ethernet.
<b>Bluetooth</b>	<b>Metoda dezaktywacji portu</b>	Naciskaj przycisk <b>SPKADD</b> na urządzeniu przez 30 s, aby włączyć/wyłączyć połączenie Bluetooth.

- Firma Samsung Electronics niniejszym deklaruje zgodność tego sprzętu z dyrektywą 2014/53/UE. Pełny tekst deklaracji zgodności UE jest dostępny na stronie pod adresem: <http://www.samsung.com>, w zakładce Wsparcie > Wyszukiwanie produktu, gdzie należy podać nazwę modelu urządzenia. Urządzenia można używać we wszystkich krajach UE. Z funkcji 5Ghz WLAN (Wi-Fi lub SRD) tego urządzenia można korzystać tylko w pomieszczeniach.





### [Sposób poprawnego usuwania baterii, w które wyposażony jest niniejszy produkt]

#### **(Dotyczy krajów, w których stosuje się systemy segregacji odpadów)**

Niniejsze oznaczenie na baterii, instrukcji obsługi lub opakowaniu oznacza, że po upływie okresu użytkowania baterie, w które wyposażony był dany produkt, nie mogą zostać usunięte wraz z innymi odpadami pochodzącymi z gospodarstw domowych. Przy zastosowaniu takiego oznaczenia symbole chemiczne (Hg, Cd lub Pb) wskazują, że dana bateria zawiera rtęć, kadm lub ołów w ilości przewyższającej poziomy odniesienia opisane w dyrektywie WE 2006/66.

Jeśli baterie nie zostaną poprawnie zutyliczowane, substancje te mogą powodować zagrożenie dla zdrowia ludzkiego lub środowiska naturalnego.



### **Prawidłowe usuwanie produktu (zużyty sprzęt elektryczny & elektroniczny)**

#### **(Dotyczy krajów, w których stosuje się systemy segregacji odpadów)**

To oznaczenie umieszczone na produkcie, akcesoriach lub dokumentacji oznacza, że po zakończeniu eksploatacji nie należy tego produktu ani jego akcesoriów (np. ładowarki, zestawu słuchawkowego, przewodu USB) wyrzucać wraz ze zwykłymi odpadami gospodarstwa domowego. Aby uniknąć szkodliwego wpływu na środowisko naturalne i zdrowie ludzi wskutek niekontrolowanego usuwania odpadów, prosimy o oddzielenie tych przedmiotów od odpadów innego typu oraz o odpowiedzialny recykling i praktykowanie ponownego wykorzystania materiałów.

W celu uzyskania informacji na temat miejsca i sposobu bezpiecznego dla środowiska recyklingu tych przedmiotów, użytkownicy w gospodarstwach domowych powinni skontaktować się z punktem sprzedaży detalicznej, w którym dokonali zakupu produktu, lub z organem władz lokalnych.

Użytkownicy w firmach powinni skontaktować się ze swoim dostawcą i sprawdzić warunki umowy zakupu. Produktu ani jego akcesoriów nie należy usuwać razem z innymi odpadami komercyjnymi.

Informacje na temat działań proekologicznych firmy Samsung oraz przepisów dotyczących poszczególnych produktów, np. rozporządzenia REACH, WEEE, norm dla baterii, można znaleźć na stronie:  
[http://www.samsung.com/uk/aboutsamsung/samsungelectronics/corporatecitizenship/data\\_corner.html](http://www.samsung.com/uk/aboutsamsung/samsungelectronics/corporatecitizenship/data_corner.html)

# SAMSUNG

© 2017 Samsung Electronics Co., Ltd. All rights reserved.

## Contact SAMSUNG WORLD WIDE

If you have any questions or comments relating to Samsung products, please contact the SAMSUNG customer care Centre.

Country	Contact Centre ☎	Web Site
■ Europe		
U.K	0330 SAMSUNG (7267864)	<a href="http://www.samsung.com/uk/support">www.samsung.com/uk/support</a>
IRELAND (EIRE)	0818 717100	<a href="http://www.samsung.com/ie/support">www.samsung.com/ie/support</a>
GERMANY	06196 77 55577	<a href="http://www.samsung.com/de/support">www.samsung.com/de/support</a>
FRANCE	01 48 63 00 00	<a href="http://www.samsung.com/fr/support">www.samsung.com/fr/support</a>
ITALIA	800-SAMSUNG (800.7267864)	<a href="http://www.samsung.com/it/support">www.samsung.com/it/support</a>
SPAIN	0034902172678	<a href="http://www.samsung.com/es/support">www.samsung.com/es/support</a>
PORTUGAL	808 207 267	<a href="http://www.samsung.com/pt/support">www.samsung.com/pt/support</a>
LUXEMBURG	261 03 710	<a href="http://www.samsung.com/be_fr/support">www.samsung.com/be_fr/support</a>
NETHERLANDS	088 90 90 100	<a href="http://www.samsung.com/nl/support">www.samsung.com/nl/support</a>
BELGIUM	02-201-24-18	<a href="http://www.samsung.com/be/support">www.samsung.com/be/support</a> (Dutch) <a href="http://www.samsung.com/be_fr/support">www.samsung.com/be_fr/support</a> (French)
NORWAY	815 56480	<a href="http://www.samsung.com/no/support">www.samsung.com/no/support</a>
DENMARK	707 019 70	<a href="http://www.samsung.com/dk/support">www.samsung.com/dk/support</a>
FINLAND	030-6227 515	<a href="http://www.samsung.com/fi/support">www.samsung.com/fi/support</a>
SWEDEN	0771 726 786	<a href="http://www.samsung.com/se/support">www.samsung.com/se/support</a>
POLAND	801-172-678* lub +48 22 607-93-33* * (koszt połączenia według taryfy operatora)	<a href="http://www.samsung.com/pl/support/">http://www.samsung.com/pl/support/</a>
HUNGARY	0680SAMSUNG (0680-726-7864)	<a href="http://www.samsung.com/hu/support">www.samsung.com/hu/support</a>
AUSTRIA	0800-SAMSUNG (0800-7267864) [Only for Dealers] 0810-112233	<a href="http://www.samsung.com/at/support">www.samsung.com/at/support</a>

Country	Contact Centre ☎	Web Site
SWITZERLAND	0800 726 78 64 (0800-SAMSUNG)	<a href="http://www.samsung.com/ch/support">www.samsung.com/ch/support</a> (German) <a href="http://www.samsung.com/ch_fr/support">www.samsung.com/ch_fr/support</a> (French)
CZECH	800 - SAMSUNG (800-726786)	<a href="http://www.samsung.com/cz/support">www.samsung.com/cz/support</a>
SLOVAKIA	0800 - SAMSUNG (0800-726786)	<a href="http://www.samsung.com/sk/support">www.samsung.com/sk/support</a>
CROATIA	072 726 786	<a href="http://www.samsung.com/hr/support">www.samsung.com/hr/support</a>
BOSNIA	055 233 999	<a href="http://www.samsung.com/support">www.samsung.com/support</a>
MONTENEGRO	020 405 888	<a href="http://www.samsung.com/support">www.samsung.com/support</a>
SLOVENIA	080 697 267 (brezplačna številka)	<a href="http://www.samsung.com/si/support">www.samsung.com/si/support</a>
SERBIA	011 321 6899	<a href="http://www.samsung.com/rs/support">www.samsung.com/rs/support</a>
ALBANIA	045 620 202	<a href="http://www.samsung.com/al/support">www.samsung.com/al/support</a>
BULGARIA	*3000 Цена в мрежата 0800 111 31, Безплатна телефонна линия	<a href="http://www.samsung.com/bg/support">www.samsung.com/bg/support</a>
ROMANIA	*8000 (apel in retea) 08008-726-78-64 (08008-SAMSUNG) Apel GRATUIT	<a href="http://www.samsung.com/ro/support">www.samsung.com/ro/support</a>
CYPRUS	8009 4000 only from landline, toll free	
GREECE	80111-SAMSUNG (80111 726 7864) only from land line (+30) 210 6897691 from mobile and land line	<a href="http://www.samsung.com/gr/support">www.samsung.com/gr/support</a>
LITHUANIA	8-800-77777	<a href="http://www.samsung.com/lt/support">www.samsung.com/lt/support</a>
LATVIA	8000-7267	<a href="http://www.samsung.com/lv/support">www.samsung.com/lv/support</a>
ESTONIA	800-7267	<a href="http://www.samsung.com/ee/support">www.samsung.com/ee/support</a>

