

Amica

Inteligentny styl

INSTRUKCJA OBSŁUGI PL

IO-WMS-1417
(10.2018/1)

TGAWT6101WSW

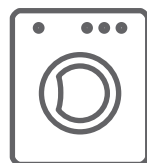

URUCHOM URZĄDZENIE
PO ZAPOZNANIU SIĘ Z INSTRUKCJĄ

PRALKI

SPIS TREŚCI

	EKOLOGIA W PRAKTYCE	3
	PODSTAWOWE INFORMACJE	5
BEZPIECZEŃSTWO I OZNACZENIA NA ETYKIETACH ODZIEŻY		6
	INSTALACJA URZĄDZENIA	17
	CHARAKTERYSTYKA URZĄDZENIA	20
ROZWIĄZYWANIE PROBLEMÓW PODCZAS EKSPLOATACJI		27
PRAKTYCZNE WSKAZÓWKI DOTYCZĄCE PRANIA		33
	DANE TECHNICZNE	37
	KARTA PRODUKTU	38



To urządzenie jest oznaczone zgodnie z Dyrektywą Europejską **2012/19/UE** oraz polską Ustawą o zużyтым sprzęcie elektrycznym i elektronicznym symbolem przekreślonego kontenera na odpady.

Takie oznakowanie informuje, że sprzęt ten po okresie jego użytkowania nie może być umieszczany łącznie z innymi odpadami pochodzącymi z gospodarstwa domowego. Użytkownik jest zobowiązany do oddania go do punktu zbierania zużytego sprzętu elektrycznego i elektronicznego. Podmioty zajmujące się zbiórką zużytego sprzętu, w tym lokalne punkty zbiórki, sklepy oraz gminne jednostki, tworzą odpowiedni system umożliwiający oddanie takiego sprzętu. Właściwe postępowanie ze zużyтым sprzętem elektrycznym i elektronicznym przyczynia się do uniknięcia szkodliwych dla zdrowia ludzi i środowiska naturalnego konsekwencji, wynikających z obecności składników niebezpiecznych oraz niewłaściwego składowania i przetwarzania takiego sprzętu.

EKOLOGIA W PRAKTYCE

Od wielu lat firma Amica konsekwentnie realizuje politykę proekologiczną. Troska o środowisko jest dla nas równie ważna, co zastosowanie nowoczesnych technologii. Właśnie dlatego stawiamy na urządzenia energooszczędne posiadające najwyższe klasy efektywności energetycznej - A+, A++ i A+++.

Rozwój technologii sprawił, że również nasze fabryki stały się bardziej przyjazne środowisku - przy produkcji wykorzystywane jest coraz mniej wody, energii elektrycznej oraz powstaje mniejsza ilość ścieków i odpadów.

Dużą uwagę zwracamy także na stosowane w produkcji materiały. Staramy się wybierać tylko te, które nie zawierają szkodliwych substancji i umożliwiają recykling oraz utylizację sprzętu po jego zużyciu.



Szanowny kliencie

Dziękujemy za wybór firmy Amica. Od lat dostarczamy wysokiej jakości urządzenia AGD, dzięki którym domowe obowiązki stają się prawdziwą przyjemnością. Każde urządzenie przed opuszczeniem fabryki zostało dokładnie sprawdzone pod względem bezpieczeństwa i funkcjonalności. Dokładamy też wszelkich starań, aby nowoczesna technologia w produktach Amica zawsze szła w parze z wyjątkowym wzornictwem.

Prosimy o uważną lekturę instrukcji obsługi przed uruchomieniem urządzenia. Przestrzeganie zawartych w niej wskazówek uchroni przed niewłaściwym użytkowaniem oraz zapewni długie i niezawodne działanie sprzętu. Znajomość zasad bezpiecznego korzystania z urządzenia pozwoli również na uniknięcie nieszczęśliwych wypadków.

Instrukcję należy zachować i przechowywać tak, aby w razie potrzeby móc do niej zajrzeć. Zawarte są w niej wszystkie niezbędne informacje, dzięki którym obsługa i użytkowanie sprzętu Amica stanie się proste i przyjemne. Zachęcamy także do zapoznania się z resztą oferowanych przez nas sprzętów.

Życzymy miłego użytkowania,

Amica

PODSTAWOWE INFORMACJE



Pralka przeznaczona jest wyłącznie do użytku domowego i służy do prania materiałów tekstylnych i odzieży, przystosowanych do prania mechanicznego w kąpeli piorącej.

Przed podłączeniem pralki do gniazda sieciowego należy usunąć zabezpieczenia transportowe i wypoziomować pralkę. Producent zastrzega sobie możliwość dokonywania zmian niewpływających na działanie urządzenia.

UŻYTKOWANIE

- Pralkę należy obsługiwać tylko po zapoznaniu się z niniejszą instrukcją.
- Nigdy nie należy używać pralki na wolnym powietrzu lub w pomieszczeniach, w których mogą wystąpić ujemne temperatury.
- Dzieci i osoby, które nie zapoznały się z instrukcją, nie powinny używać pralki.



Temperatura poniżej 0°C może spowodować uszkodzenie pralki! W przypadku przechowywania lub transportu pralki w ujemnych temperaturach, użytkowanie pralki można rozpocząć po 8-godzinnym okresie aklimatyzacji w pomieszczeniu o temperaturze dodatniej.

OŚWIADCZENIE PRODUCENTA

Producent deklaruje niniejszym, że wyrób ten spełnia zasadnicze wymagania wymienionych poniżej dyrektyw europejskich:

- dyrektywy niskonapięciowej **2014/35/UE**,
- dyrektywy kompatybilności elektromagnetycznej **2014/30/UE**,
- dyrektywy ekoprojektowania **2009/125/UE**,
- dyrektywy RoHS **2011/65/UE**,

i dlatego wyrób został oznakowany CE oraz została wystawiona dla niego deklaracja zgodności udostępniana organom nadzorującym rynek.

BEZPIECZEŃSTWO I OZNACZENIA NA ETYKIETACH ODZIEŻY

Ryzyko utraty życia!	<p>Sprzętu nie powinny obsługiwać: dzieci poniżej 8. roku życia, osoby o obniżonej sprawności fizycznej lub umysłowej, osoby nieposiadające wystarczających umiejętności w obsłudze tego typu urządzeń. Takim osobom należy zapewnić właściwy nadzór lub instruktaż w zakresie bezpiecznej obsługi sprzętu oraz związanych z tym zagrożeń. Należy dopilnować, aby dzieci nie bawiły się sprzętem, a także nie dokonywały w nim żadnych czynności związanych z obsługą lub konserwacją. Należy uniemożliwić dzieciom poniżej 3. roku życia jakkolwiek dostęp do urządzenia, chyba że pod stałą opieką dorosłych.</p> <p>Dzieci mogą zatrzasnąć się w urządzeniach, znajdując się tym samym w sytuacji zagrożenia życia.</p>
Ryzyko uduszenia się!	<p>Jeżeli pozwolimy dzieciom bawić się opakowaniem/folią lub częściami opakowania, będą mogły się tym owinąć lub naciągnąć na głowę i może dojść do uduszenia. Chronić z dala od dzieci opakowanie/folię lub części opakowania.</p>
Ryzyko zatrucia!	<p>Środki piorące i preparaty do tkanin mogą spowodować zatrucie w przypadku ich spożycia. W razie przypadkowego połknięcia środka, należy zasięgnąć porady lekarza. Środki piorące i preparaty do tkanin należy przechowywać poza zasięgiem dzieci.</p>

BEZPIECZEŃSTWO I OZNACZENIA NA ETYKIETACH ODZIEŻY

Ryzyko oparzenia!	Jeśli rzeczy są prane w wysokich temperaturach, szkło drzwiczek urządzenia staje się gorące. Uniemożliwić dzieciom dotykanie rozgrzanych drzwi urządzenia.
Podrażnienie oczu/skóry!	Kontakt ze środkami piorącymi i zmiękczającymi może spowodować podrażnienie oczu lub skóry. W razie dostania się do oczu/ kontaktu ze skórą środka piorącego lub preparatu do tkanin, dokładnie przepłukać oczy/skórę. Środki piorące i preparaty do tkanin należy przechowywać poza zasięgiem dzieci.
Ryzyko porażenia prądem/ ryzyko pożaru/ ryzyko szkód materialnych/ ryzyko dla urządzenia!	Jeżeli urządzenie nie zostało prawidłowo zamontowane, może dojść do niebezpiecznej sytuacji. Należy upewnić się, czy: Napięcie w gniazdku jest zgodne z napięciem określonym na urządzeniu (tabliczka identyfikacyjna). Poziomy obciążenia oraz wymagana ochrona bezpiecznika są określone na tabliczce identyfikacyjnej. Urządzenie jest podłączone tylko i wyłącznie do źródła prądu zmiennego za pomocą zgodnego ze standardami krajowymi, odpowiednio zamontowanego gniazdka z uziemieniem.

<p>Ryzyko porażenia prądem/ ryzyko pożaru/ ryzyko szkód materialnych/ ryzyko dla urządzenia!</p>	<p>Kabel do podłączenia do sieci elektrycznej oraz gniazdko z uziemieniem pasują do siebie oraz że system uziemienia został odpowiednio zamontowany.</p>
	<p>Przekrój przewodu jest dostatecznie duży.</p>
	<p>Dostęp do wtyczki sieciowej jest zawsze zapewniony.</p>
	<p>W przypadku wykorzystywania stacjonarnego wyłącznika nadmiarowo-prądowego używać jedynie tego wyłącznika, który ma następujące oznaczenie:  Obecność tego oznaczenia jest jedynym sposobem na upewnienie się, że spełnione zostały wszystkie możliwe niezbędne wymagania.</p>
<p>Ryzyko porażenia prądem/ ryzyko pożaru/ryzyko szkód materialnych/ryzyko dla urządzenia!</p>	<p>Jeżeli kabel do podłączenia do sieci elektrycznej był modyfikowany lub uległ uszkodzeniu, może to skutkować porażeniem prądem, zwarciem lub pojawieniem się ognia z racji jego przegrzania. Przewód zasilający nie jest skręcony, zgnieciony lub zmodyfikowany i nie styka się z żadnym źródłem ciepła.</p>

BEZPIECZEŃSTWO I OZNACZENIA NA ETYKIETACH ODZIEŻY

<p>Ryzyko pożaru/ryzyko szkód materialnych/uszkodzenia urządzenia!</p>	<p>Używanie przedłużaczy lub rozgałęźników może zakończyć się pożarem wskutek przegrzania lub zwarcia. Podłączyć urządzenie bezpośrednio do odpowiednio zamontowanego gniazdka z uziemieniem. Nie używać przedłużaczy, rozgałęźników ani listew wielogniazdkowych.</p>
<p>Ryzyko dla zdrowia/ryzyko szkód materialnych/uszkodzenia urządzenia!</p>	<p>Urządzenie może wibrować lub przemieszczać się w trakcie użytkowania, co potencjalnie może skutkować obrażeniami lub uszkodzami materialnymi. Ustawić urządzenie na czystej, równej i twardej powierzchni przy pomocy poziomicy.</p> <p>W przypadku pochwycenia jednego z wystających elementów urządzenia (np. drzwi) w celu podniesienia urządzenia bądź jego przesunięcia, element taki może się oderwać i spowodować obrażenia. Nie chwytać za żadne wystające elementy urządzenia w celu jego przesunięcia.</p>
<p>Ryzyko odniesienia obrażeń!</p>	<p>Urządzenie jest bardzo ciężkie. Jego podnoszenie może spowodować obrażenia. Nie podnosić tego urządzenia samodzielnie.</p>

BEZPIECZEŃSTWO I OZNACZENIA NA ETYKIETACH ODZIEŻY

Ryzyko odniesienia obrażeń!	<p>Urządzenie to posiada ostre krawędzie, które mogą spowodować okaleczenie dłoni. Nie chwycić urządzenia za ostre krawędzie. Podnosić je jedynie po założeniu rękawic ochronnych.</p>
	<p>Jeżeli przewody lub kable elektryczne nie są poprowadzone prawidłowo, można się o nie potknąć i odnieść obrażenia. Poprowadzić przewody i kable tak, aby nie stanowiły zagrożenia potknięcia.</p>
Uwaga! Szkody materialne/ uszkodzenie urządzenia	<p>Jeżeli poziom wody jest zbyt wysoki lub zbyt niski, urządzenie może nie działać poprawnie, co może spowodować szkody materialne lub uszkodzenie urządzenia. Upewnić się, że woda dostarczana jest pod ciśnieniem min. 100 kPa (1 bar) i nie przekraczającym 1000 kPa (10 bar).</p>
	<p>Jeżeli węże dostarczające wodę zostały zmodyfikowane lub uszkodzone, może to spowodować szkody materialne lub uszkodzenie urządzenia. Węże dostarczające wodę nie mogą być skręcone, zgniecione, zmodyfikowane ani przecięte.</p>
	<p>Użycie węży innych marek do podłączenia urządzenia do źródła wody może spowodować szkody materialne lub uszkodzenie urządzenia.</p>

BEZPIECZEŃSTWO I OZNACZENIA NA ETYKIETACH ODZIEŻY

<p>Uwaga! Szkody materialne/ uszkodzenie urządzenia</p>	<p>Używać jedynie węży dostarczanych wraz z urządzeniem, lub oryginalnych węży zapasowych przeznaczonych do tego urządzenia.</p>
	<p>Urządzenie jest zabezpieczone na czas transportu za pomocą urządzeń blokujących. Jeżeli przed przystąpieniem do użytkowania urządzenia blokady używane podczas transportu nie zostaną usunięte, może to spowodować uszkodzenie urządzenia. Przed przystąpieniem do użytkowania urządzenia po raz pierwszy należy usunąć wszystkie blokady używane podczas transportu. Dopilnować, aby zachować oddzielnie blokady do transportu. Jeżeli urządzenie będzie ponownie transportowane, dla uniknięcia jego uszkodzenia należy ponownie zamontować blokady do transportu.</p>
<p>Ryzyko eksplozji/ryzyko pożaru!</p>	<p>Prane rzeczy, na których zastosowano środki czyszczące zawierające rozpuszczalniki, np. odrdzewiacze, rozpuszczalniki do czyszczenia, stwarzają ryzyko wybuchu w bębnie. Przed przystąpieniem do prania w maszynie, dokładnie przepłukać wodą przeznaczone do prania rzeczy.</p>

BEZPIECZEŃSTWO I OZNACZENIA NA ETYKIETACH ODZIEŻY

Ryzyko zatrucia!	Trujące opary mogą być wydzielane przez środki do czyszczenia zawierające rozpuszczalniki, np. rozpuszczalnik do czyszczenia. Nie używać środków do czyszczenia zawierających rozpuszczalniki.
Ryzyko odniesienia obrażeń!	Opieranie się/siedzenie na drzwiach urządzenia, gdy są otwarte, może skutkować przewróceniem się urządzenia i spowodować obrażenia. Nie opierać się o otwarte drzwiczki urządzenia.
	Wchodzenie na urządzenie może prowadzić do złamania się jego blatu i spowodować obrażenia. Nie wchodzić na urządzenie.
	Sięganie do bębna, gdy nadal się obraca naraża dłonie na zranienie. Należy poczekać, aż bęben przestanie się obracać.
Ryzyko poparzenia!	Podczas prania w wysokich temperaturach istnieje ryzyko poparzenia w wyniku kontaktu z gorącym roztworem wody i środka piorącego (np. podczas spuszczenia gorącego roztworu do umywalki). Nie wkładać rąk do gorącego roztworu wody ze środkiem piorącym.

<p>Podrażnienie oczu/skóry!</p>	<p>Środki piorące i preparaty do tkanin mogą rozprysnąć, jeśli szufladka na środki piorące pozostanie otwarta podczas pracy urządzenia. W razie dostania się do oczu/kontakt z skórą środka piorącego lub preparatu do tkanin, dokładnie przepłukać oczy/skórę. W razie przypadkowego połknięcia środka, należy zasięgnąć porady lekarza.</p>
<p>Uwaga! Szkody materialne/ uszkodzenie urządzenia</p>	<p>Jeżeli ilość prania w urządzeniu przekracza limit ładowności, może ono nie działać poprawnie lub też spowodować szkody materialne albo uszkodzenie urządzenia. Nie przekraczać limitu ładowności suchego prania. Pilnować, aby nie przekraczać limitów określonych dla poszczególnych programów.</p> <p>Wlanie nieodpowiedniej ilości środka piorącego lub środka czyszczącego do urządzenia może spowodować szkody materialne lub uszkodzenie urządzenia. Używać środków piorących/płynów zmiękczających zgodnie z instrukcjami producenta.</p>

<p>Ryzyko utraty życia!!</p>	<p>Urządzenie jest zasilane prądem elektrycznym. Kontakt z elementami znajdującymi się pod napięciem oznacza ryzyko porażenia prądem. Dlatego należy pamiętać:</p>
	<p>Wyłączyć urządzenie. Odłączyć urządzenie od zasilania prądem (wyciągnąć wtyczkę).</p>
	<p>Nigdy nie chwytając wtyczki wilgotnymi rękami.</p>
	<p>W momencie usuwania wtyczki z gniazdka, zawsze chwytając za wtyczkę a nie za kabel, ponieważ w przeciwnym przypadku może to spowodować uszkodzenie kabla.</p>
	<p>Nie wprowadzać modyfikacji technicznych do urządzenia ani jego elementów.</p>
	<p>Wszelkie naprawy lub inne prace na urządzeniu powinny być wykonywane jedynie przez nasz punkt serwisowy lub przez elektryka. To samo odnosi się do wymiany kabla elektrycznego (jeśli konieczne).</p>
	<p>Zapasowe kable elektryczne mogą być zamówione w naszym punkcie serwisowym.</p>

BEZPIECZEŃSTWO I OZNACZENIA NA ETYKIETACH ODZIEŻY

Ryzyko zatrucia!	Trujące opary mogą być wydzielane przez środki do czyszczenia zawierające rozpuszczalniki, np. rozpuszczalnik do czyszczenia. Nie używać środków do czyszczenia zawierających rozpuszczalniki.
Ryzyko porażenia prądem/ ryzyko szkód materialnych/ uszkodzenia urządzenia!	Jeżeli wilgoć dostanie się do urządzenia, może to spowodować zwarcie. Do czyszczenia urządzenia nie należy używać myjki ciśnieniowej ani oczyszczacza parowego.
Ryzyko dla zdrowia/ryzyko szkód materialnych/ uszkodzenia urządzenia!	Użycie części zamiennych oraz akcesoriów innych marek jest niebezpieczne i może spowodować uszkodzenie zdrowia, szkód materialnych lub też uszkodzenie urządzenia. Ze względów bezpieczeństwa należy używać jedynie oryginalnych części zamiennych.
Uwaga! Szkody materialne/ uszkodzenie urządzenia	Środki czyszczące i środki impregnujące do tkanin (np. odplamiacze, spryskiwacze do prania wstępnego itp.) mogą spowodować uszkodzenia w przypadku zetknięcia się z powierzchniami urządzenia. Dlatego należy pamiętać:

Uwaga! Szkodę materialną/ uszkodzenie urządzenia	Aby takie środki nie stykały się z powierzchnią urządzenia.
	Czyścić urządzenie jedynie wodą i wilgotną szmatką.

OZNACZENIE SYMBOLI NA ETYKIETACH ODZIEŻY

Pranie				
	gotowanie temp 90°	normalne temp 60° C	normalne temp 40° C	Nie prać !
	delikatne		ręczne	
Czyszczenie chemiczne				
	wszystkie rozpuszczalniki	wszystkie oprócz TRI	tylko benzyna	NIE czyścić chemicznie!
Suszarka bębnowa				
	normalne	niskie	wysokie	Nie suszyć!
Prasowanie				
	110°C	150°C	200°C	Nie prasować!



INSTALACJA URZĄDZENIA

1 Usuwanie zabezpieczeń transportowych

(zabezpieczenia należy zachować do wykorzystania, np. przy przeprowadzce).

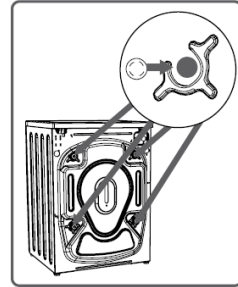
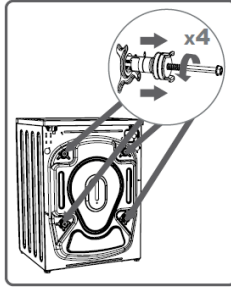
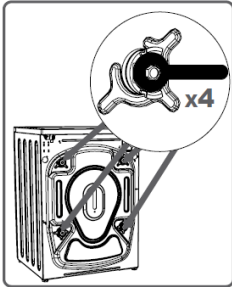

- odkręć kluczem 4 śruby blokad,
- wyjmij z gniazd gumowo-plastikowe wsporniki transportowe wraz z podkładkami i śrubami,
- pozatykaj otwory zaślepkami, które znajdują się w woreczku z akcesoriami.



Pamiętaj: przed uruchomieniem pralki należy bezwzględnie usunąć zabezpieczenia!

2

Ustawienie i wypoziomowanie pralki

- ustaw pralkę na twardym, równym podłożu,
- poluzuj nakrętkę kontrolującą za pomocą klucza płaskiego (2),
- wypoziomuj przez kręcenie nóżkami (1),
- zablokuj nakrętkę kontrolującą (2).

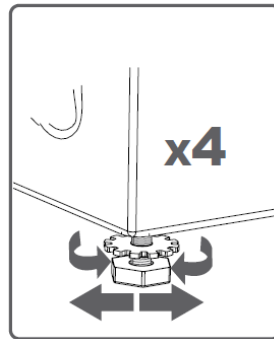
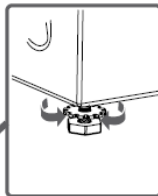
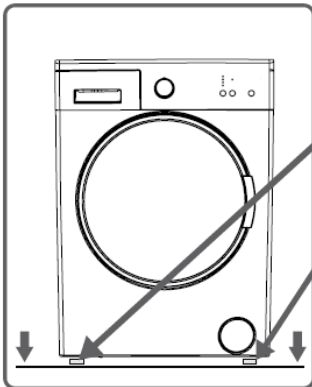

Po ustawieniu i wypoziomowaniu pralki sprawdź jej stabilność przez dociśnięcie każdego narożnika pralki i sprawdzenie, czy pralka się nie porusza.

Podłączenie wody

- Należy używać wyłącznie nowych kompletnych węży dostarczonych wraz ze sprzętem. Używanych węży nie należy ponownie stosować.

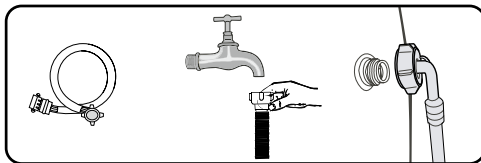

- Wąż zasilający z uszczelkami znajduje się w bębnie pralki. Ciśnienie wody min. 0,01 MPa (0,1 bar), maks. 1 MPa (10 bar).

- 1). po podłączeniu upewnij się, czy wąż nie jest poskręcany,
- 2). po podłączeniu węża i zaworu sprawdź ich szczelność,
- 3). regularnie sprawdzaj stan węża zasilającego.



Pralkę należy zasilac wyłącznie zimną wodą.

Odpiływ wody

- Wąż spustowy znajduje się z tyłu pralki. Zabezpiecz go tak, aby nie przemieszczał się podczas pracy pralki. W razie potrzeby zastosuj kolanko (1). Pamiętaj, aby nie wkładać węża za głęboko w rurę spustową.

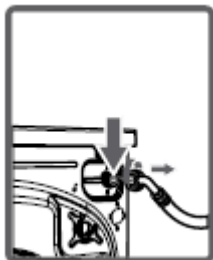

(1)

Przyłącze lewostronne

Przyłącze prawostronne

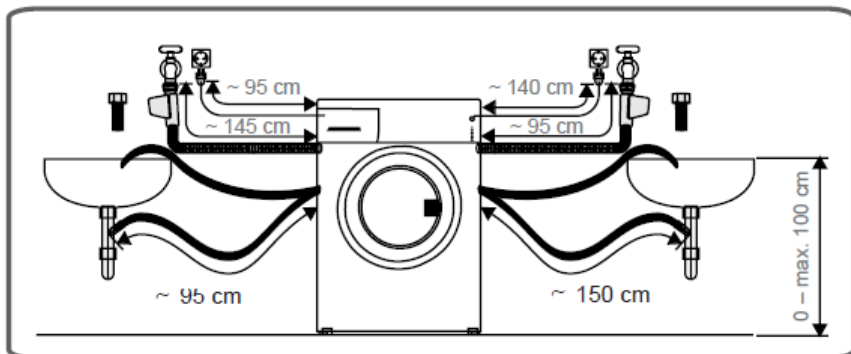

Podłączenie zasilania elektrycznego

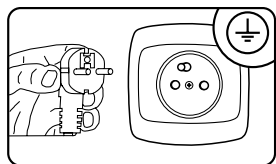

- Gniazdko elektryczne, do którego podłączasz pralkę, powinno być w widocznym i dostępnym miejscu,
- pralkę należy podłączyć tylko do prawidłowo zainstalowanego gniazda elektrycznego, wyposażonego w bolec uziemiający,
- nie należy podłączać przez przedłużacz,
- w przypadku uszkodzenia przewodu zasilającego wymiany musi dokonać autoryzowany serwis,
- instalacja elektryczna, do której będzie podłączona pralka, powinna być zabezpieczona bezpiecznikiem 10 A.

Przygotowanie prania:

- Drobne przedmioty takie jak monety, spinacze biurowe, igły itp. mogą uszkodzić pranie oraz elementy pralki z tego względu należy przestrzegać kilku bardzo ważnych zaleceń:
 - 1). opróżnić kieszenie
 - 2). usunąć wszystkie metalowe elementy
 - 3). tkaniny delikatne takie jak biustonosze czy pończochy prać w specjalnych siatkach ochronnych
 - 4). zamknąć zamki błyskawiczne oraz zapiąć guziki

CHARAKTERYSTYKA URZĄDZENIA

OPIS PRALKI

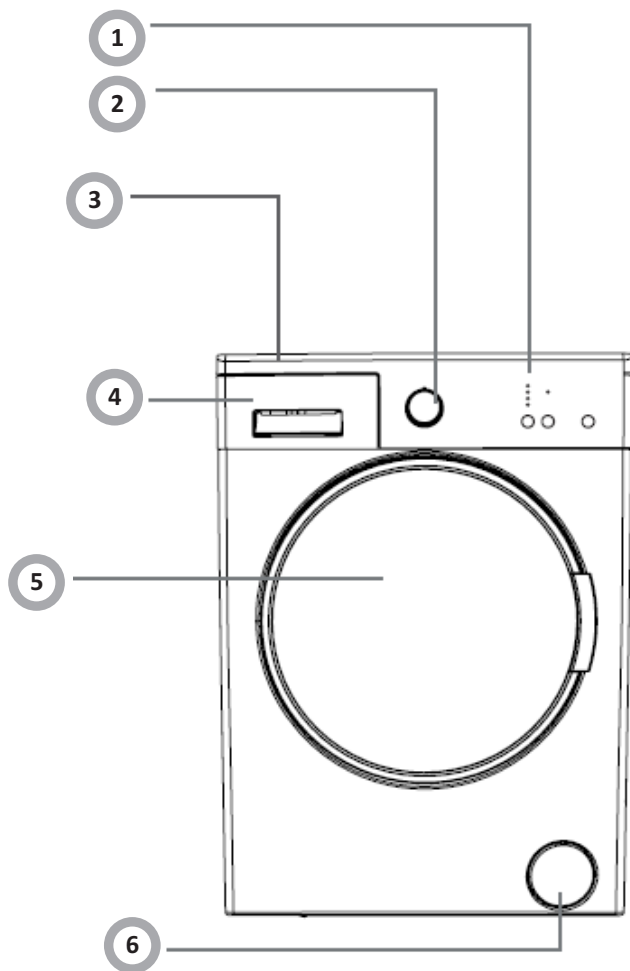

1. Panel sterowania
2. Pokrętko
3. Górna taca
4. Szufłada detergentów
5. Bęben pralki
6. Pokrywa filtra pompy

OPIS PANELU STEROWANIA

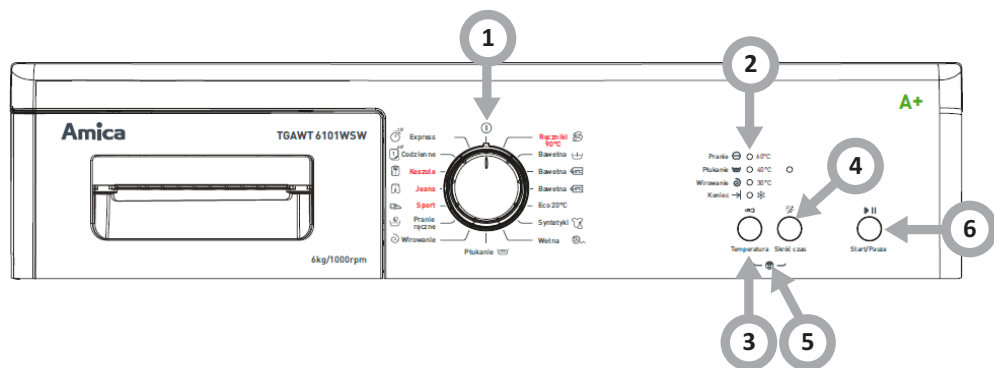





1. Pokrętko programatora
2. Diody funkcji dodatkowych (**Pranie/Płukanie/Wirowanie/Koniec**)
3. Przycisk **Temperatura**
4. Przycisk **Skróć czas**
5. Blokada rodzicielska **Child Lock**
6. Przycisk **Start/Pauza**

Pokrętko programatora

- Możesz wybrać odpowiedni program prania, w zależności od stopnia zabrudzenia, rodzaju i ilości wsadu, co zapewnia lepsze efekty i skuteczniejsze pranie. Pokrętko można obracać w obydwu kierunkach.

Diody funkcji dodatkowych

- Diody funkcji dodatkowych wskazują temperaturę wody do prania, wybrane funkcje dodatkowe i etap programu (pranie  / płukanie  / wirowanie  / koniec ).

Ponadto na wyświetlaczu kombinacja diod informuje o awarii pralki oraz zakończeniu programu prania poprzez wyświetlenie „Koniec” na wyświetlaczu po zakończeniu wybranego programu prania.

Funkcje dodatkowe:

- Przed uruchomieniem programu można wybrać funkcje dodatkowe.
- Wcisnąć przycisk wybranej funkcji dodatkowej.
- Po wybraniu funkcji dodatkowej, jej symbol na wyświetlaczu elektronicznym świeci się na stałe.
- Jeśli symbol na wyświetlaczu elektronicznym miga, wybrana funkcja nie zostanie uruchomiona.

Przyczyny braku uruchomienia funkcji:

- Wybrana funkcja dodatkowa nie może być uruchomiona z wybranym programem prania.
- Program już się rozpoczął i nie można już uruchomić funkcji dodatkowej.
- Nie można uruchomić funkcji z inną wybraną już wcześniej.

SYSTEM WYKRYWANIA POŁOWY ZAŁADUNKU

Ta pralka posiada system wykrywania połowy załadunku.

W przypadku włożenia do pralki połowy jej maksymalnego ładunku lub mniej, niektóre programy będą działać oszczędzając czas, wodę i energię. Jeśli funkcja połowy załadunku jest aktywna, pralka zakończy program prania w krótszym czasie.

3

Przycisk Temperatura

- Przycisk ten umożliwia ustawienie temperatury prania dla poszczególnych programów. Naciskanie przycisku powoduje wyświetlenie dostępnych dla danego programu ustawień temperatury wody lub opcji prania w zimnej wodzie (bez podgrzewania). W zależności od wybranego programu, na wyświetlaczu pojawią się następujące opcje ustawień: - °C (zimna woda), 30°C, 40°C, 60°C.

Po wybraniu programu na panelu wyświetlacza nie świecą się żadne diody wyboru temperatury. Po naciśnięciu przycisku wyboru temperatury na wyświetlaczu wyświetli się najwyższa temperatura dla danego programu.

Wcisnąc przycisk można stopniowo obniżyć temperaturę wody do prania od najwyższej wartości dla danego programu do wody zimnej.

Temperatura zmienia się po kolejnych naciśnięciach przycisku.



UWAGA: Po wybraniu programu 90° maksymalna wartość temperatury dla wybranego programu nie jest wyświetlana na panelu wyświetlacza. Po obniżeniu temperatury do 60°, 40°, 30°* (zimna woda) przyciskiem wyboru temperatury, obniżona wartość temperatury jest wyświetlona na panelu wyświetlacza.

4

Przycisk Skrót czas

- Korzystając z tej funkcji dodatkowej można wyprać odzież w krótszym czasie, zużywając mniej energii i wody. (Zalecany do małego wsadu odzieży, do połowy załadunku maksymalnego). Włączenie tej funkcji jest zalecane szczególnie przy praniu odzieży słabo zabrudzonej.

Funkcję uruchamia się wciskając przycisk funkcji program krótki; dioda  symbolu zapala się.



UWAGA: Wkładając maksymalnie połowę wsadu pralki do bębna dla danego programu, dzięki systemowi wykrywania połowy załadunku pralka wykryje wielkość wsadu i pranie będzie krótsze oraz zużycie wody i energii mniejsze. Jeżeli pralka wykryje połowę załadunku dioda  symbolu zapali się automatycznie.



Funkcja „Skrót czas” nie jest dostępna dla wszystkich programów prania (patrz Tabela programów).

Blokada rodzicielska Child Lock

- Funkcja ta blokuje przyciski funkcyjne zapobiegając zmianie ustawień lub przerwaniu pracy pralki przez dzieci. Funkcję możesz uruchomić w czasie trwania cyklu, poprzez jednoczesne wciśnięcie i przytrzymanie przycisku Temperatury oraz przycisku Skróć czas przez około 3 sekundy. Aby wyłączyć tę funkcję w czasie trwania cyklu, należy ponownie przytrzymać te same przyciski przez ok. 3 sekundy.

Po naciśnięciu dowolnego przycisku podczas gdy aktywna jest funkcja blokady uruchomienia, na wyświetlaczu migają odpowiednie diody.

Podczas działania programu kiedy wybrana jest funkcja dodatkowa blokady uruchomienia i pokrętko wyboru programów jest przełączone w pozycję ANULUJ oraz wybrany jest inny program, wcześniej wybrany program jest kontynuowany od miejsca zatrzymania.

Przycisk Start/Pauza

- Przycisk Start/Pauza służy do rozpoczynania i przerywania pracy pralki. Podczas pracy pralki miga odpowiedni symbol przebiegu programu, sygnalizując daną fazę programu prania. W trybie oczekiwania, dioda Start/Pauza na wyświetlaczu będzie migać.

PROGRAMY SPECJALNE

1

Codziennie 60'

- 60 minut, nastawa temperatury 60°C, program codzienny z jednym cyklem płukania i maksymalną prędkością wirowania. Tego programu można używać do prania tkanin kolorowych, bawełny i lnu. Sugeruje się użycie mniejszej ilości detergentu w celu uniknięcia plam oraz, w przypadku niezadowolających efektów płukania, uruchomienie dodatkowego programu „Płukanie” po zakończeniu cyklu.

2

Koszule

- Temperatura 60°C, bez wirowania pomiędzy fazami prania. Tego programu można używać do jednoczesnego prania koszul i bluzek z bawełny, tkanin syntetycznych i mieszanych.

3

Express 15'

- Programy te służą do odświeżania odzieży. Zawierają wszystkie trzy etapy prania:
 - pranie zasadnicze
 - płukanie
 - wirowanie

4

Eco 20

- Program służy do prania odzieży w temperaturze 20°C.

OPIS UŻYTKOWANIA

1

Wybór programu

- Ustaw pokrętko programatora zgodnie jak i przeciwnie do ruchu wskazówek zegara.
- Dostosuj program do swoich potrzeb - możesz zmienić temperaturę, prędkość wirowania lub włączyć funkcje dodatkowe.
- Naciśnij przycisk Start/Pauza.

2

Aby anulować uruchomiony program:

- Ustawić pokrętko programów w pozycję „ANULUJ”.
- Pralka zatrzyma się i program zostanie anulowany.
- Aby wypompować wodę z bębna ustawić pokrętko programów na dowolny program.
- Woda zostanie wypompowana, a program będzie anulowany.
- Można następnie uruchomić nowy program.

3

Zakończenie prania

- Po zakończeniu programu pralka zatrzyma się automatycznie. Dioda zakończenia programu będzie migać na wyświetlaczu.
- Można otworzyć drzwi pralki i wyjąć pranie.
- Po wyjęciu prania pozostawić drzwi pralki otwarte, aby wewnątrz wyschło.
- Ustawić pokrętko programów w pozycję „ANULUJ”.
- Odłączyć pralkę od zasilania.
- Zakręcić zawór wody.

ROZWIĄZYWANIE PROBLEMÓW PODCZAS EKSPLOATACJI

Wszelkich napraw może dokonywać wyłącznie autoryzowany serwis. Jeśli pralka wymaga naprawy bądź nie można usunąć usterki korzystając z poniższych informacji, należy:

Odłączyć pralkę od zasilania.
Zakręcić zawór wody.

Problem	Przyczyna	Prawdopodobna przyczyna/Rozwiązanie
Pralka nie uruchamia się.	Nie jest podłączona.	Podłączyć urządzenie do zasilania.
	Bezpieczniki nie działają.	Wymienić bezpieczniki.
	Zanik zasilania.	Sprawdzić zasilanie.
	Nie wciśnięty przycisk Start/Pauza.	Nacisnąć przycisk Start/Pauza.
	Pokrętko wyboru programu w pozycji Stop.	Obrócić pokrętko wyboru programu w wybraną pozycję.
	Drzwi pralki nie są całkowicie zamknięte.	Zamknąć drzwi urządzenia.
Pralka nie pobiera wody.	Zawór wody jest zakręcony	Odkręcić zawór wody.
	Wąż doprowadzający wodę może być poskręcany.	Sprawdzić wąż doprowadzający wodę i wyprostować.
	Wąż odprowadzający wodę jest zapchany.	Wyczyścić filtr w węży doprowadzającym wodę. (*)
	Filtr zaworu wlotowego jest zapchany.	Wyczyścić filtra wlotowy wody. (*)
	Drzwi pralki nie są całkowicie zamknięte.	Zamknąć drzwi urządzenia.

(*) Patrz rozdział dotyczący konserwacji i czyszczenia pralki.

Problem	Przyczyna	Prawdopodobna przyczyna/Rozwiązanie
Pralka nie wypompuje wody.	Wąż odprowadzający wodę jest zapchany lub skręcony.	Sprawdzić wąż odprowadzający wodę, wyczyścić lub wyprostować.
	Filtr pompy zapchany.	Wyczyścić filtr pompy. (*)
	Nierównomierne rozłożenie wsadu w bębnie.	Równo rozłożyć wsad.
Pralka drga.	Nie wyregulowane nóżki w pralce.	Wyregulować nóżki pralki. (**)
	Śruby transportowe nie zostały wyjęte.	Wyjąć śruby transportowe. (**)
	Zmniejszyć wsad w pralce.	Nie będzie powodować blokowania pracy pralki.
	Pralka jest przeładowana lub wsad jest nierównomiernie rozłożony.	Nie wkładać do bębna więcej wsadu niż zalecane i równomiernie rozłożyć wsad.
	Pralka stoi na twardym podłożu.	Nie ustawiać pralki na twardym podłożu.

(*) Patrz rozdział dotyczący konserwacji i czyszczenia pralki.

(**) Patrz rozdział dotyczący instalacji pralki.





Problem	Przyczyna	Prawdopodobna przyczyna/Rozwiązanie
Nadmiar piany w szufladzie na detergenty.	Zbyt dużo środka piorącego.	Nacisnąć przycisk Start/Pauza. Aby uniknąć tworzenia piany wymieszać łyżkę płynu do płukania z 1/2 litra wody i wlać do szuflady na detergenty. Po 5-10 minutach ponownie wcisnąć przycisk Start/Pauza. W kolejnym praniu stosować odpowiednią ilość środka piorącego.
	Niewłaściwy środek piorący.	Stosować wyłącznie środki piorące do pralek automatycznych.
Niezadawalające wyniki prania.	Wybrany program nie jest odpowiedni dla zabrudzenia pranej odzieży.	Wybrać program odpowiedni do zabrudzenia odzieży. (Patrz tabela programów)
	Niewystarczająca ilość środka piorącego.	Dostosować ilość środka piorącego do zabrudzenia odzieży.
	Pralka przeładowana.	Nie przeładowywać pralki.
	Twarda woda. (Zabrudzenia, kamień itp.)	Dostosować ilość środka piorącego zgodnie z zaleceniami producenta.
	Nierównomierne rozłożenie wsadu w bębnie.	Rozłożyć równomiernie wsad w pralce.

Problem	Przyczyna	Prawdopodobna przyczyna/Rozwiązanie
Pralka pobiera i jednocześnie odpompowuje wodę.	Końcówka węża odprowadzającego wodę jest zbyt nisko.	Umieścić koniec węża odprowadzającego wodę na odpowiedniej wysokości. (**)
Podczas prania nie ma wody w bębnie.	To nie jest usterka. Woda znajduje się w niewidocznej części bębna.	
Na praniu pozostają resztki środka piorącego.	Nierozpuszczalne cząstki proszku do prania mogą przyklejać się do ubrań i są widoczne jako białe plamy.	Wykonać dodatkowe płukanie programem Płukanie lub wyczyścić płamy szczotką po wyschnięciu odzieży.
Na ubraniach pozostają szare plamy.	Może to być olej, krem lub maść.	Podczas kolejnego prania dodać maksymalną ilość środka piorącego zalecaną przez producenta.
Wirowanie nie jest wykonywane lub jest wykonywane późno.	To nie jest usterka. Aktywny system wykrywania niewyważenia wsadu.	System wykrywania niewyważenia wsadu stara się rozłożyć wsad równomiernie. Wirowanie rozpocznie się po ułożeniu wsadu. Następnym razem równomiernie ułożyć odzież w pralce.

(**) Patrz rozdział dotyczący instalacji pralki.

WYŚWIETLANIE KODÓW BŁĘDÓW PRAŁKI

Pralka posiada system samokontroli podczas programów prania, dzięki czemu ostrzega o awariach i podejmuje odpowiednie kroki zaradcze.

Kody błędu	Przyczyna	Objaśnienie
E01 	Drzwi pralki są otworzone.	Zamknąć drzwi urządzenia. Jeśli błąd nadal występuje wyłączyć pralkę, odłączyć od zasilania i niezwłocznie skontaktować się z najbliższym serwisem.
E02 	Niskie ciśnienie wody lub niski poziom wody wewnątrz pralki.	Odkręcić zawór wody. Woda może być zakręcona. Jeśli problem nadal występuje, pralka po chwili zatrzyma się automatycznie. Odłączyć urządzenie, zakręcić zawór wody i skontaktować się z najbliższym serwisem.
E03 	Awaria pompy lub zapchany filtr lub usterka złącza elektrycznego pompy.	Wyczyścić filtr pompy. Jeśli problem nadal występuje skontaktować się z najbliższym serwisem. (*)
E04 	W pralce jest zbyt dużo wody.	Pralka wypompuje wodę. Po wypompowaniu wody wyłączyć pralkę i odłączyć od zasilania. Zakręcić zawór wody i skontaktować się z najbliższym serwisem.
Inne		Spróbować uruchomić ponownie lub skontaktować się z CENTRUM SERWISOWYM tel 801 801 800.



Podczas sygnalizacji błędu pralka dodatkowo emituje sygnał dźwiękowy (jeśli jest aktywny).

(*) Patrz rozdział dotyczący konserwacji i czyszczenia pralki.

KONSERWACJA I CZYSZCZENIE



Do czyszczenia obudowy i części plastikowych wyrobu nigdy nie używaj rozpuszczalników ani ostrych, ściernych środków czyszczących (np. proszków czy mleczek do czyszczenia). Stosuj tylko delikatne środki myjące w płynie oraz miękkie szmatki. Nie używaj gąbek.

1

Czyszczenie filtra pompy

- Filtr pompy należy czyścić co około 20 prań. Zaniedbanie czyszczenia filtra powoduje trudności z odprowadzeniem wody z pralki.

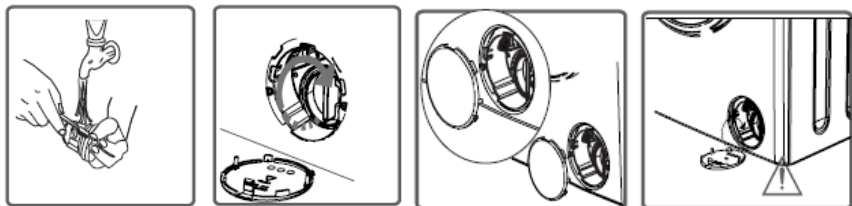

- 1). odłącz pralkę z sieci elektrycznej,
- 2). zakręć zawór wody,
- 3). otwórz pokrywę filtra za pomocą ręki bądź wkrętaka płaskiego,
- 4). odkręć filtr,
- 5). wyjmij i oczyść filtr.

2

Oczyszczanie zaworu dopływu wody

- Ponowny montaż filtra - kolejność odwrotna.

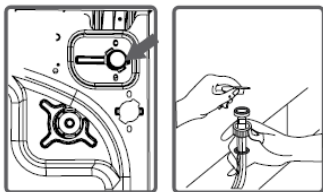

- 1). odkręć wąż dopływu wody,
- 2). chwyć szczypcami za trzpień siateczki filtra,
- 3). wyjmij i oczyść filtr, najlepiej za pomocą pędzelka.

3

Czyszczenie szuflady detergentów

- Należy czyścić co najmniej raz na miesiąc.



- 1). wysunąć szufladkę na środkipiorące. Wkładkę nacisnąć w dół i całkowicie wyjąć szufladkę.
- 2). oczyść pod bieżącą wodą, ewentualnie za pomocą szczotki lub kawałka tkaniny,
- 3). wsunąć szufladkę z powrotem.

PRAKTYCZNE WSKAZÓWKI DOTYCZĄCE PRANIA

SRODKI PIORĄCE I USZLACHTNIAJĄCE



Zalecamy stosowanie środków piorących ogólnego przeznaczenia (w proszku lub w płynie) dla pełnego zakresu temperatur, zgodnie z zaleceniami producenta detergentu podanymi na opakowaniu.

1

Środki piorące

- Środek piorący należy wsypać do komory pojemnika oznaczonej symbolem **II**
- Środek piorący do prania wstępnego należy wsypać do komory pojemnika, oznaczonej symbolem **I**

2

Płynne środki piorące

- Zamontuj dostarczoną płytkę w komorze **II**
- Płynny środek piorący należy wlewać do komory pojemnika, oznaczonej **II**

3

Środki zmiękczające dodawane do płukania

- Środek zmiękczający należy wlewać do środkowej komory pojemnika, oznaczonej symbolem
- Nie przekraczaj oznaczonego na komorze pojemnika poziomu maksymalnego. Środek zostanie pobrany w trakcie ostatniego płukania.

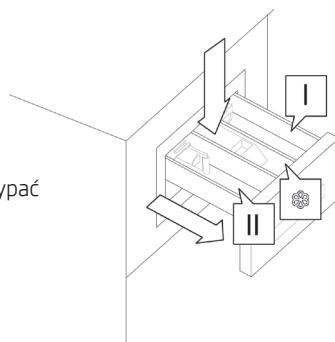

Dla prania białego zaleca się stosowanie stałego detergentu takiego jak proszek do prania. Płynne środki piorące nie zawierają wybielaczy. Białej odzieży nie należy płukać z zastosowaniem płynów do płukania, gdyż może to doprowadzić to żółknięcia pranej białej odzieży.

PIERWSZE PRANIE

- Przed pierwszym praniem należy wykonać jeden cykl w wysokiej temperaturze, bez wsadu, zgodnie z poniższą procedurą:

- 1). podłącz pralkę do zasilania,
- 2). odkręć zawór wody,
- 3). nastaw pokrętko programatora na pranie w wysokiej temperaturze, dodaj odpowiedni detergent i naciśnij przycisk Start/Pauza.

ZABRUDZENIA

1

Uporczywe plamy

- przed praniem białej bielizny zastosuj odplamiacz, zgodnie z instrukcją stosowania.

2

Silne zabrudzenia

- w celu osiągnięcia lepszego efektu, jednorazowo należy prać mniejsze ilości bielizny,
- dodaj więcej środka piorącego,
- po praniu silnie zabrudzonej odzieży (np. odzieży roboczej) lub odzieży, która traci włókna, należy przepłukać pralkę. W tym celu uruchom program prania o temp. 60°C, bez wsadu, np. Bawełna lub Syntetyki.

3

Niewielkie zabrudzenia

- Patrz „Oszczędzanie”.

OSZCZĘDZANIE

Ograniczenie zużycia energii i wody

- Małe ilości bielizny z niewielkimi zabrudzeniami należy prać, stosując odpowiedni program prania, np. krótkie.
- Dodatkowo pralka dla większości programów wykrywa wielkość załadunku. W programie Bawełna w przypadku małego załadunku pralka zredukuje zużycie wody i energii oraz skróci czas prania.

TWARDOŚĆ WODY

- Twarda woda powoduje odkładanie się kamienia. Informacje o twardości wody możesz uzyskać w najbliższej Stacji Wodociągowej. Zalecamy stosowanie do każdego prania środków zmiękczających wodę.

ZANIK NAPIĘCIA (PAMIĘĆ PROGRAMU)

- Wyłączenie pralki z sieci lub zanik napięcia nie powodują skasowania programu. Uruchomiony program znajduje się w pamięci urządzenia i zostanie wznowiony po ponownym pojawieniu się napięcia. Podczas braku zasilania nie należy otwierać drzwi pralki.

ZAŁADUNEK

- Maksymalna pojemność bębna to 6 kg.
- Załadunku odzieży do bębna pralki dokonuj zgodnie z poniższymi zaleceniami:
 - 1). bawełna, dzinsy, odzież dziecięca - maksymalnie pełen bęben (nie należy wciskać odzieży do bębna na siłę, gdyż spowoduje to pogorszenie jakości prania),
 - 2). syntetyki - maksymalnie 1/2 bębna,
 - 3). wełna, jedwab, tkaniny delikatne - maksymalnie ok. 1/3 bębna.



Nie należy przeładowywać pralki. Przeładowanie pralki może być przyczyną uszkodzeń pranej odzieży. W przypadku przeładowania na wyświetlaczu pojawi się komunikat OVL - należy wyjąć zbyt dużą ilość odzieży z bębna i ponownie uruchomić pralkę. Maksymalną ilość ładunku, w zależności od programu, znajdziesz w Tabeli programów.

KONTROLA ROZŁOŻENIA WSADU

- Sterownik elektroniczny pralki jest wyposażony w układ kontroli wyważenia. Przed wykonaniem wirowania układ sprawdza rozmieszczenie odzieży w bębnie. W przypadku wykrycia dużej dysproporcji wyważenia układ kilkakrotnie próbuje zmienić ułożenie odzieży w pralce. Czasami próby te nie wystarczą do odpowiedniego rozmieszczenia odzieży. Trudności mogą powodować, np. szlafroki frotté prane wraz z innymi typami odzieży, prześcieradła, które skrzyły się w kulę wokół innych partii odzieży itp.
- Układ może wtedy zareagować na dwa sposoby:
 - 1). zaakceptować nierównomierne rozmieszczenie odzieży, ale zmniejszyć prędkość wirowania,
 - 2). nie zezwolić na wirowanie.

W obu przypadkach po zakończeniu prania należy otworzyć drzwi pralki, ręcznie ułożyć pranie, zamknąć drzwi i wybrać dowolny program.

BLOKADA DRZWI

- Pralka jest wyposażona w blokadę, która uniemożliwia otwarcie drzwi pralki podczas prania. Po zakończeniu programu prania pralka automatycznie odblokowuje drzwi.



Jeżeli w bębnie znajduje się woda lub panuje w nim zbyt wysoka temperatura, otwarcie drzwi nie jest możliwe. Otwarcie drzwi pralki nie jest też możliwe podczas niektórych etapów prania.

TKANINY DELIKATNE

1

Wybór programu

- Wybierz odpowiedni program prania Syntetyki, Wełna, Delikatne.

2

Załadunek

- Unikaj przeładowania pralki, w przypadku tkanin delikatnych maksymalny załadunek to 2,5 kg, patrz „Załadunek”.

DOZOWANIE ŚRODKA PIORĄCEGO

1

Zbyt mało środka piorącego

- pranie szarzeje,
- tworzą się grudki tłuszczu, osadza się kamień.

2

Zbyt dużo środka piorącego

- pranie silnie się pieni,
- słaba skuteczność prania, niedostateczne wypłukanie detergentu z tkaniny.

DANE TECHNICZNE

Typ	TGAWT6101WSW
Napięcie znamionowe	220-240V / ~50Hz
Moc znamionowa	2100 W
Zabezpieczenie nadmiarowo-prądowe	10 A
Pojemność bębna	maks. 6 kg
Ciśnienie wody	min. 0,01 MPa (0,1 bar) maks. 1 MPa (10 bar)
Wymiary W x S x G	845/597/497 [mm]
Ciężar	55 kg
Spełnia wymagania przepisów UE	norma PN-EN 60456

Badanie do etykiety zgodnie z PN-EN 60456 na standardowych programach prania tkanin bawełnianych:

- Bawełna 60°C przy pełnym załadunku,
- Bawełna 60°C przy częściowym załadunku,
- Bawełna 40°C przy częściowym załadunku,

średnie roczne zużycie wody wynosi 9900 l/rok,

średnie ważone zużycie energii elektrycznej wynosi 195 kWh/rok.

SWIADCZENIA GWARANCYJNE WG KARTY GWARANCYJNEJ

Producent nie odpowiada za jakiegokolwiek szkody spowodowane nieprawidłowym postępowaniem z wyrobem.

OBŚŁUGA POSPRZEDAZNA

W przypadku gdy zaistnieją jakiegokolwiek problemy związane z użytkowaniem sprzętu Amica, to nasze CENTRUM SERWISOWE zapewni Państwu szybką i w pełni profesjonalną pomoc. Chcemy bowiem wszystkim, którzy zaufali marce Amica zagwarantować pełen komfort korzystania z naszego wyrobu.

Amica
Centrum Serwisowe
801 801 800

PROSZĘ Z TABLICZKI ZNAMIONOWEJ WPISAĆ TUTAJ TYP I NR FABRYCZNY PRALKI

TYP **NR FABRYCZNY**

KARTA PRODUKTU

(Zgodnie z Rozporządzeniem Delegowanym Komisji (UE) nr 1061/2010 z dnia 28 września 2010 r. uzupełniającym dyrektywę Parlamentu Europejskiego i Rady 2010/30/UE w odniesieniu do etykiet efektywności energetycznej dla pralek dla gospodarstw domowych oraz Rozporządzeniem Komisji (UE) nr 1015/2010 z dnia 10 listopada 2010 r. w sprawie wykonania dyrektywy 2009/125/WE Parlamentu Europejskiego i Rady w odniesieniu do wymogów dotyczących ekoprojektu dla pralek dla gospodarstw domowych).

Nazwa dostawcy/znak towarowy	Amica S.A.
Typ	TGAWT6101WSW
Pojemność bębna	6,0 kg
Klasa efektywności energetycznej ¹⁾²⁾	A+
Ważone roczne zużycie energii AE_c ³⁾	195 kWh/rok
Zużycie energii w cyklu dla standardowego programu prania tkanin bawełnianych:	
- w 60°C przy pełnym załadunku $E_{t,60}$	0,95 kWh
- w 60°C przy częściowym załadunku $E_{t,60/1/2}$	0,78 kWh
- w 40°C przy częściowym załadunku $E_{t,40/1/2}$	0,66 kWh
Zużycie energii w trybie wyłączenia P_o	0,5 W
Zużycie energii w trybie czuwania P_i	1 W
Ważone roczne zużycie wody AW_c ⁴⁾	9900 l/rok
Zużycie wody w cyklu dla standardowego programu prania tkanin bawełnianych:	
- w 60°C przy pełnym załadunku $W_{t,60}$	49 l
- w 60°C przy częściowym załadunku $W_{t,60/1/2}$	42 l
- w 40°C przy częściowym załadunku $W_{t,40/1/2}$	42 l
Klasa efektywności wirowania ²⁾	C
Wilgotność resztkowa D	62 %
Maksymalna szybkość wirowania ²⁾	1000 obr./min
Czas trwania „standardowego programu prania tkanin bawełnianych w 60°C” przy pełnym załadunku	200 min
Czas trwania „standardowego programu prania tkanin bawełnianych w 60°C” przy częściowym załadunku	175 min
Czas trwania „standardowego programu prania tkanin bawełnianych w 40°C” przy częściowym załadunku	170 min
Poziom hałasu:	
- podczas fazy prania	58 dB(A) re 1 pW
- podczas fazy wirowania	77 dB(A) re 1 pW
Sprzęt przeznaczony do zabudowy	nie

1) Klasa efektywności energetycznej w skali od A+++ (bardziej efektywna) do D (mniej efektywna).

2) W przypadku standardowego programu prania tkanin bawełnianych w 60°C i 40°C przy pełnym i częściowym załadunku.

3) Szacowane ważone roczne zużycie energii na podstawie 220 standardowych cykli prania w przypadku programów prania tkanin bawełnianych w 60°C i 40°C przy pełnym i częściowym załadunku oraz zużycie w trybach niskiego zużycia energii. Rzeczywiste zużycie energii zależy od sposobu użytkowania urządzenia.

4) Szacowane ważone roczne zużycie wody na podstawie 220 standardowych cykli prania w przypadku programów prania tkanin bawełnianych w 60°C i 40°C przy pełnym i częściowym załadunku. Rzeczywiste zużycie wody zależy od sposobu użytkowania urządzenia. Pralka dla gospodarstw domowych jest wyposażona w system zarządzania energią i po zakończeniu programu powraca automatycznie do trybu wyłączenia. Okres czasu w trybie czuwania jest krótszy niż 1 minuta.



AMICA S.A.

UL. MICKIEWICZA 52
64-510 WRONKI

TEL. 67 25 46 100

FAX 67 25 40 320

WWW.AMICA.PL