

BENsat

BEN120HD

USER MANUAL

UŽIVATELSKÁ PŘÍRUČKA
INSTRUKCJA OBSŁUGI

UŽIVATELSKÁ PŘÍRUČKA
HASZNÁLATI ÚTMUTATÓ

Multimedia DVB-T recorder with MPEG-4 HD

Multimediální DVB-T rekordér s MPEG-4 HD

Multimediálny DVB-T rekordér s MPEG-4 HD

Multimédia DVB-T felvevo MPEG-4 HD

Multimedia DVB-T rejestrator MPEG-4 HD



www.bensat.cz

GB

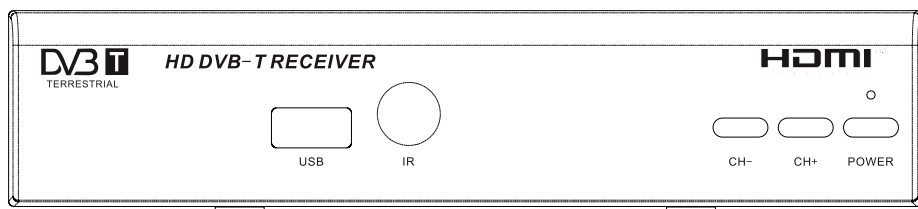

BENsat

BEN120HD

Important Safety Instructions

- 1) Read these instructions.
- 2) Keep these instructions.
- 3) Heed all warnings.
- 4) Follow all instructions.
- 5) Do not use this apparatus near water.
- 6) Clean only with dry cloth.
- 7) Do not install near any heat sources such as radiators, heat registers, stoves, or other apparatus (including amplifiers) that produce heat.
- 8) Operate this product only from the type of power source indicated on the label. If you are not sure of the type of power connected to your home, consult your local power company. Disconnect the unit from the mains before any maintenance or installation procedure.
- 9) Protect the mains cord from damage and stress.
- 10) Only use attachments/accessories specified by the manufacturer.
- 11) Unplug this apparatus during lightning storms or when unused for long periods of time.
- 12) Refer all servicing to qualified service personnel. Servicing is required when the apparatus has been damaged in any way, including damage to the mains cord or plug, if the unit has been exposed to liquid or moisture, has been dropped or is not operating correctly.
- 13) Do not impede the air flow into the unit by blocking the ventilation slots.
- 14) Attention should be drawn to the environmental aspects of battery disposal.
- 15) Use the apparatus in moderate climate.

WARNING: To reduce the risk of fire or electric shock, do not expose this apparatus to rain or moisture.

WARNING: The batteries shall not be exposed to excessive heat such as direct sun light, fire, etc.



Warning:

- The apparatus shall not be exposed to dripping or splashing and that no objects filled with liquids, such as vases, shall be placed on the apparatus.
- The MAINS plug or an appliance coupler is used as the disconnect device, the disconnect device shall remain readily operable
- The batteries shall not be exposed to excessive heat such as sunshine, fire or the like.



This symbol indicates that dangerous voltages constituting a risk of electric shock are present within this unit.



This symbol indicates that there are important operating and maintenance instructions in the literature accompanying this unit.



This symbol indicates that this product incorporates double insulation between hazardous mains voltage and user accessible parts. When servicing use only identical replacement parts.

Package Contents

Before installation, please check the contents of the package. The package should contain the following items:

- | | | |
|---|------------------------------------|---------|
| ① | DVB-T TV Receiver | x1 pc |
| ② | Remote Control | x1 pc |
| ③ | AAA Battery for the Remote Control | x1 pair |
| ④ | User Manual | x1 pc |

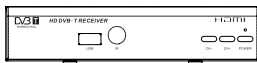

DVB-T TV Receiver



Remote Control

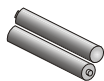

AAA Battery

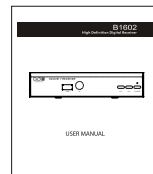

User Manual

Table of Contents

Front and Rear Panel.....	1
Remote Control.....	2
System Connection	4
First Time Installation.....	5
Basic Operation.....	5
Program Settings.....	5
Program Edit.....	6
EPG (Electronic Program Guide).....	7
Sorting.....	8
LCN (Logical Channel Number).....	8
Picture Setting.....	8
Resolution.....	8
TV Format.....	8
Channel Search.....	9
Auto Search.....	9
Manual Search.....	9
Country.....	10
Antenna Power.....	10
Time Setting.....	10
Time Offset.....	10
Country Region.....	10
Time Zone.....	10
Option.....	10
OSD Language.....	11
Subtitle Language.....	11
Audio Language.....	11
System Setting.....	11
Set Password.....	11
Restore Factory Default.....	12
Information.....	12
USB.....	12
Multimedia.....	12
Photo Configuration.....	13
Movie Configuration.....	13
PVR Configuration.....	13
Timeshift.....	14
Troubleshooting.....	16
Technical Specifications.....	17
Notice About Recycling.....	18
Declaration Of Conformity.....	18

Front and Rear Panel

1. Front panel

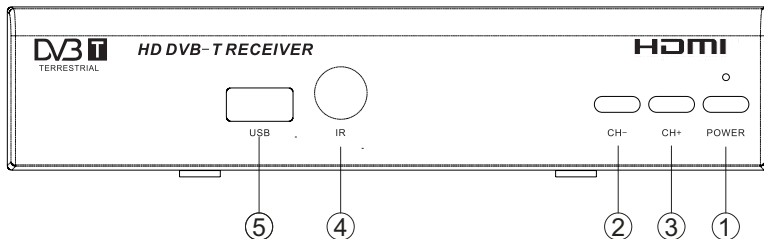

- ① **POWER BUTTON:** Push to turn on/off the main power supply.
- ② **CHANNEL DOWN:** Used to change channels without using the Remote Control.
- ③ **CHANNEL UP:** Used to change channels without using the Remote Control.
- ④ **REMOTE CONTROL SENSOR:** Used to receive the signal from the Remote Control.
- ⑤ **USB:** For software upgrade and media playback.

2. Rear panel

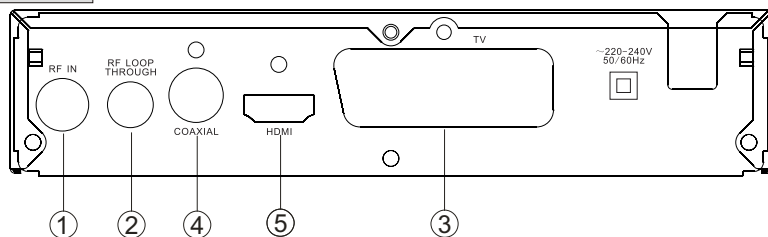

- ① **RF IN:** This socket connects to your external Aerial.
- ② **RF LOOP THROUGH:** This socket will feed the RF signal to either your TV or another video system.
- ③ **TV SCART**
- ④ **Coaxial:** This socket outputs digital audio signal.
- ⑤ **HDMI:** High definition audio and video output used to connect to a HDMI device.

Remote Control



POWER: Switch the receiver in and out of Standby mode.

<0>-<9>: Numeric keys.

CH-/CH+: Program changing keys.

MENU: Display main menu on TV screen, and press again to disappear menu.

OK: To confirm current setting, or display channel list in no-menu mode.

VOL-/ VOL+: To increase / decrease volume.
: Press to move the cursor

EPG: Shows the Electronic Program Guide.

FAV: Displays your favorite channels list.
Press FAV again to access to the other favorite lists.

V-FORMAT: Switch the HDMI 720P and 1080i.

RECALL: Go back to the previous viewed channel.

Red/green/yellow /blue: Use to navigate between pages in teletext mode and special functions in Menu or EPG

TTX: Switch on Teletext, if current channel has this option, and use EXIT key to quit Teletext.

SUB-T: Display subtitle options (availability depends on the channel).

LANG: Change the Audio language and Left/Right channel (availability depends on the channel).

EXIT: Use this key to quit current menu.

INFO: Display information about the current channel.

TV/RADIO: Switch between Digital Radio and DVB-T modes.

MUTE: To navigate inside the menus.

PAGE+/PAGE -: To navigate inside the menus.

ASPECT: Switch 4:3/16:9.

TIMESHIFT: Use after RECORD button for timeshift

TIMER: Use to access ON/OFF timer directly

PVR: Use to access recorded content in USB drive

GOTO: Goto desired time in multimedia file.

REPEAT: Repeat play multimedia file.

Multimedia keys:

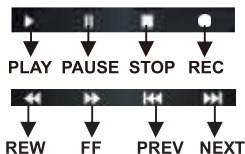

Installing the Batteries

Remove the battery cover from the rear of the Remote Control and place 2xAAA size batteries inside the compartment.

Please make sure the battery polarities match the polarity markings inside the compartment.

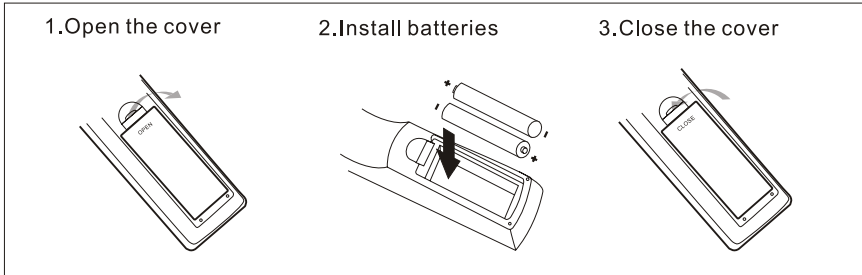

Using the Remote Control

To use the Remote Control, point it towards the front of the Digital Set Top Box. The Remote Control has a range of up to 7 metres from the Set Top Box at an angle of up to 60 degrees.

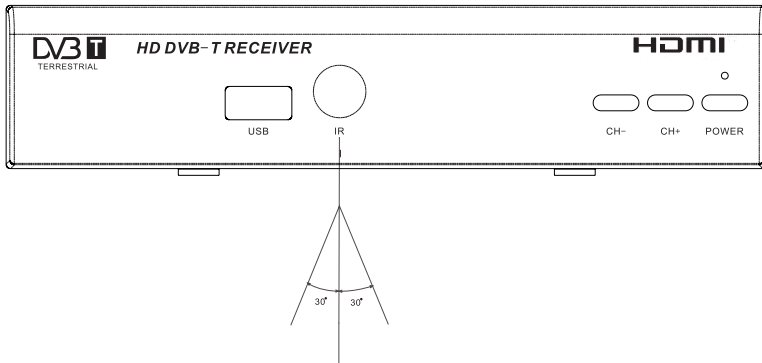

The Remote Control will not operate if its path is blocked.



Sunlight or very bright light will decrease the sensitivity of the Remote Control.

System connection

For a basic connection from your Set Top Box to your television set, you can use SCART connection. For a higher quality connection, use a direct HDMI connection, as shown below. Connect a audio amplifier use coaxial is a optional.

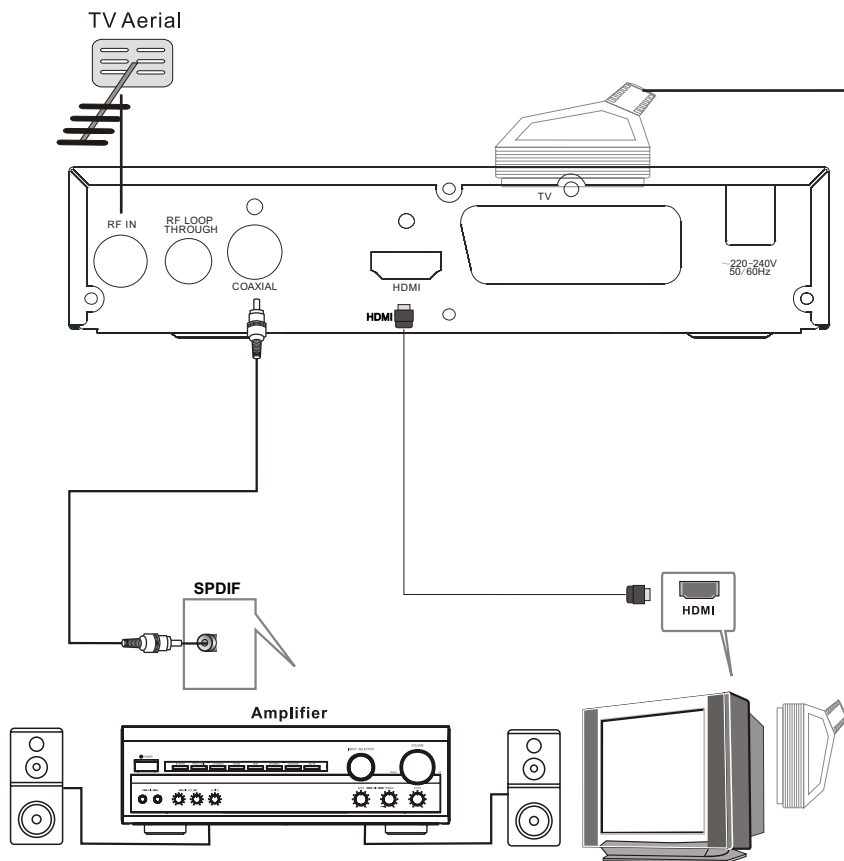

First Time Installation

After all connections have been made properly, switch on TV and make sure the unit is connected to the Main Power. Press Power button to switch the unit on. If you are using the unit for the first time or have restored the unit to Factory Default, the Installation Guide Menu will appear on your TV screen.



- (1) [OSD Language] press RIGHT/LEFT key to select a language.
- (2) [Country] press RIGHT/LEFT key to select your country of residence.
- (3) [Channel Search] press RIGHT or OK key to begin Automatic channel search.
- (4) Once channel tuning is complete, you can start watching TV programs.

Basic Operation

(1). Program Manage Settings

To access the Menu, press the MENU button and select [Program]. using the RIGHT/LEFT keys to navigate through the menu. The Menu provides options to adjust the Program Manage Settings. Select an option and press OK or RIGHT to adjust that setting. Press the EXIT button to exit the Menu.

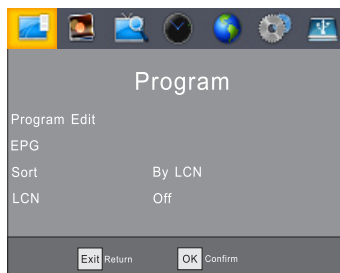

(a) Program Edit

To edit your program preferences (lock, skip, favourite, move or delete), you will need to enter the Program Edit Menu. This Menu requires a password to access. Enter the default password '000000'. The master unlock password is '888888'.

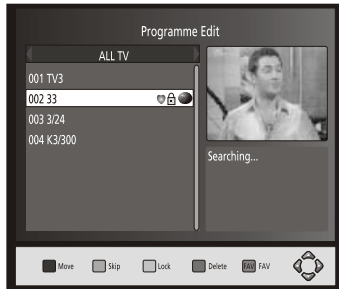

Set Favourite Channels

You can create a shortlist of favourite programs that you can easily access. Set Favourite TV or Radio program:

1. Select your desired channel then press the FAVOURITE button.
A heart-shaped symbol will appear and the channel is marked as a favourite.
2. Repeat the previous step to select more Favourite channels.
3. To confirm and exit the Menu, press the EXIT key.

Disable Favourite TV or Radio Channel:

Select the Favorite channel and press Favorite button on the remote control to cancel.

View Favourite Channel

1. While in normal viewing mode, press Favourite button and the Favourite Menu will appear.
2. Press UP/DOWN to browse through your Favourite Channels.
3. Press OK to select your favourite channel.

Delete a TV or Radio Program

1. Select the Program and then press the BLUE button.
A warning message will appear. Press OK to delete the channel.
2. Repeat the previous step to select more channels to delete.

Skip TV or Radio Channel

1. Select the channel you would like to skip and press the GREEN button.
A skip symbol is displayed. The channel is marked as a skip.
2. Repeat the previous step to skip more channels.
3. To save your settings and exit the menu, press EXIT key.

Disable the Skip Channel function:

Select the Skip channel and press the GREEN button on the remote control to cancel.

Move a TV or Radio Program

1. Select the preferred channel then press the RED button. A move symbol will appear.
2. Press UP/DOWN to move the channel.
3. Press OK to confirm.
4. Repeat the above steps to move more channels.

Lock Program

You can lock selected programs for restricted viewing

Lock a TV or Radio channel

1. Select the preferred channel then press the YELLOW button. A lock-shaped symbol is displayed. The channel is now marked as locked.
2. Repeat the previous step to select more channels.
3. To confirm your settings and exit the menu, press the EXIT button.
4. Press the YELLOW button to disable the locked channels function.
5. To view the locked channels, you will be required to enter either the default password '000000' or your last set password. The master unlock password is '888888'.

(b) EPG (Electronic program guide)

The EPG is an on-screen TV guide that shows scheduled programs seven days in advance for every tuned channel. Press the EPG button on the Remote Control to access the guide.



You can use the UP/DOWN key to select the preferred program. If there is more than one page of information, use the BLUE button for page up and the YELLOW button for page down.

You can select another channel's EPG by LEFT/RIGHT buttons, view details of each EPG event by INFO button or schedule a recording by OK button. (Please see page 13 of this manual for details in recording option)

(c) Sort

Sort your channels from the following options:

[By LCN] - Sort the channels in ascending order.

[By Service Name] - Sort the channels in alphabetical order.

[By Service ID] - Sort the channels according to the station.

[By ONID] - Sort the channels according to ONID.

(d) LCN (Logical channel number)

Set LCN on or off if you want to sort the channels manually.

(2). Picture Setting

To access the Menu, press MENU then select [Picture] using the RIGHT/LEFT key. The Menu provides options to adjust the video settings. Press UP/DOWN to select an option and press RIGHT/LEFT to adjust that setting. Press EXIT to exit the menu.



(a) Resolution

You can change this setting if the picture resolution does not appear to be correct. This setting is to match the most common setting for HDMI.

[480i/480p]: for NTSC TV system.

[576i/576p]: for PAL TV system.

[720p/1080i/1080p]: for NTSC or PAL TV system.

(b) TV Format

If the picture does not appear to be correct you can change this setting.

This should match the most common setting for TVs in your country.

[NTSC]: for NTSC system TV.

[PAL]: for PAL system TV.

(3). Channel Search

To access the menu, press MENU and select [Search Channel] using the RIGHT/LEFT keys.

This Menu provides options to adjust the Search Channel settings.

Press UP/DOWN to select an option and press RIGHT/LEFT to adjust the settings. Press EXIT to exit the Menu



(a) Auto Search

This option will automatically search for channels and save them once the scanning is complete. All previously saved channels and settings will be deleted.

1. Select [Auto Search] and press OK or RIGHT to start channel search.
2. To cancel channel search, press EXIT. Any channels that have been found will be saved.



(b) Manual Search

This option allows you to scan for new channels without deleting previously saved channels and settings.

1. Select [Manual Search] then press OK or RIGHT. The channel search screen will appear.

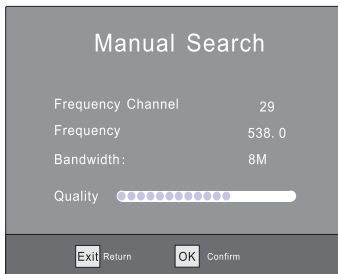

2. Press the RIGHT/LEFT key to select the channel frequency.

3. Press OK to start searching channels.

If a channel is found, it is saved and added to the channels list. If channels can not be found during searching, the unit will exit automatically.

(c) Country

Select your country of residence.

(d) Antenna Power

Enable Antenna Power if an external active antenna is connected.

(4).Time Setting

To access the Menu, press MENU then select [Time] using the RIGHT/LEFT keys. The Menu provides options to adjust the time settings.

Press UP/DOWN to select an option and press RIGHT/LEFT to adjust the settings. Press EXIT to exit the menu.



(a) Time offset

Select auto or manual for GMT offset adjustments.

(b) Country Region

Select the Country Region when [Time Offset] is set to Auto.

(c) Time Zone

Select the Time Zone Offset when [Time Offset] is set to Manual.

(d) Sleep

Select sleep time. The unit will enter standby mode after selected time.

(5). Option

To access the Menu, press MENU and select [Option] using the RIGHT/LEFT keys. The menu provides options to adjust the OSD Language, Subtitle Language and Audio Language.

Select an option and press RIGHT/LEFT to adjust the setting.

Press EXIT to exit the Menu



(a) OSD (On Screen Display) Language

Select an OSD language.

(b) Subtitle Language

Select the preferred subtitle language.

(c) Audio Language

Select the preferred audio language for watching TV channels.

If the language is not available, the default program language will be used.

(d) Digital Audio

If no sound from audio amplifier which connected to coaxial you can change this setting.

(6). System Setting

To access the Menu, press MENU and select [System] using the RIGHT/LEFT keys. The menu provides options to adjust the system settings.

Press the UP/DOWN key to select an option and press RIGHT/LEFT to adjust the setting. Press EXIT to exit the Menu .



(a) Parental Guidance:

Set the age for parental control.

(b) Set Password

Set or change the password for locked programs. Enter your old password or the default password '000000'. You will then be asked to enter your new password. Press OK button to confirm your new password.

Once it is confirmed, press EXIT to exit the Menu. The master unlock password is '888888'.

(c) Restore Factory Default

Reset your Set Top Box to the Default Factory Settings.

In Main Menu select [Restore Factory Default] using the RIGHT/LEFT keys and press OK or RIGHT to select. Enter your password or the default password '000000' and press OK to confirm. This option will delete all preset channels and settings. The master unlock password is '888888'

(d) Information

View model, hardware and software information.

(7). USB

To access the Menu, press the **MENU** button and select [USB] using the RIGHT/LEFT keys. The menu provides options to playback Music, Photo and Multimedia files. It can support AVI, MP3, WMA, JPEG and BMP formats.



(a) Multimedia: When a USB device is attached you can select from the Music, Photo, Movie or PVR options in this menu using the RIGHT/LEFT keys and OK to select. If a USB device is not connected, the warning message "No USB device is Found" will appear.



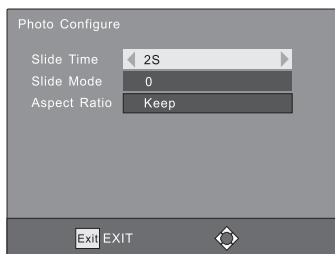
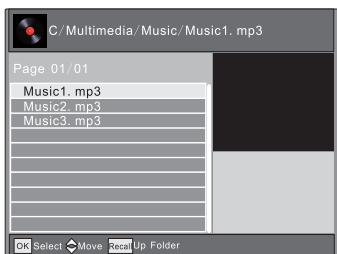

(b) Photo configure:

-Slide Time: adjust slide show interval to 1~8 seconds.

-Slide Mode: adjust slide show effect as mode 0~59 or random.

-Aspect Ratio:

[Keep]: Play picture in its original aspect.

[Discard]: Play picture in full screen mode.

(c) Movie Configure:

- Subtitle Specific:

Select the subtitle size. Available settings are Small, Normal and Big.

- Subtitle BG:

Select the subtitle background color. Available settings are Transparent, Gray, Yellowgreen and White.

- Subtitle Font Color:

Select the subtitle font color. Available settings are White, Black, Red, Blue and Green.

(d) USB PVR Configure:

- Record Device:

Displays information of the connected USB storage device.

- Format:

Formats the connected USB device. (ATTENTION IT WILL DELETE ALL FILES!)

The most unique feature of the STB is its ability to record live TV. There are two ways you can do this. The first is to simply connect a USB storage device to your STB and press the record button on the remote. The other way is to schedule a program to record using the blue button or from within the EPG menu.

To schedule a recording follow the below steps:

Press the blue button on the remote.

Press the red button to add a schedule.

Adjust the settings according to the schedule of the event. (Start-End time, record/view, etc.)

Press OK button

Press EXIT button

Event Add	
Channel Type	TV
Channel No.	0001
Channel Name	SZTV01
Start Date (M/D/Y)	01/01/2000
Start Time	02:14
End Time	02:14
Repeat	Once
Mode	View

You will be able to select from the following two options:

- Mode:View or Record

If at anytime you wish to delete a Scheduled event,you can press the blue button to view the list of scheduled events. Use the arrow keys on the remote to highlight the event you wish to delete then press the blue button to delete it.

The recording files can be deleted on this unit, you can go to the PVR,and press yellow button to delete it. The TV program is recorded to file at .PVR format, which can be played back on this unit and PC using a suitable player, but can not be played back on DVD or PDVD

For recording high definition TV programs,the version (and speed) of usb device should be 2.0 or above, otherwise the unit may not record the hd programs correctly.

When recording to usb stick or external hard disc on this model, you have to wait a few seconds before pushing rec. after inserting the media. Otherwise the unit can freeze in the signal.If that happens, then please take off power and connect again to fix this.

Note:

- We cannot guarantee compatibility (operation and/or bus power) with all USB mass storage devices and assume no responsibility for any loss of data that may occur when connected to this unit.
- With large amounts of data, it may take longer for the system to read the contents of a USB device.
- Some USB devices may not be properly recognised.
- Even when they are in a supported format, some files may not play or display depending on the content.
- Please use external AC-DC power adapter if the USB device current consumption larger than 500mA.

(e) Timeshift



Press [Timeshift/Pause] key first, then at any time you can press [Play] key, the unit will start playing recorded program from the start.

Press [Goto] to select playing time, play time can not exceed the current time.
Press [Fast forward]/[Fast back] to move through current recording.

Note: Time shifting is only available when USB HDD is connected to system and read/write speed is high enough to support that.

Press [Stop] key first time to end the playing mode. The unit will keep recording but will return to current time. If you press [Pause] the playback will start again from the beginning of the recording. Press [Stop] key again to stop the recording.

(f)Recording

Press [REC] key can record current program to USB disc. Press [REC] repeatedly to choice recording time. Press [INFO] key to see recording information during recording as below:

INFO	
PVR Mode	RECORD
Disk Total Space	31.23GB
Disk Free Space	29.14GB
File System	FAT32
Cluster Size	16KB
File Name	SZTVM04-05152011-01
Max Record Size	29.17GB
Max Record Time	42:16:32
Record Bitrate	202 KB/S
Cur Play Size	0KB
Cur Record Size	37.00MB

Press [PVR] key to open the PVR file list. You can select recorded file and press [OK] to play the file.

Troubleshooting

Problem	Potential Reasons	What to do
No picture	Power isn't connected	Connect the power
	The power switch is not on	Switch on the power
Screen shows "No Signal"	DVB-T cable not connected	Plug in the DVB-T cable
	Aerial cable is faulty	Check aerial cable and connections
No sound from speaker	No or incorrect connection with audio cable	Connect the audio cable correctly
	Sound on mute	Turn off mute function
Only sound, no image on the screen	Resolution not supported by TV set.	Press V-FORMAT button to change resolution.
	No or incorrect connection with AV cable	Make sure cables are connected correctly
	The program is a radio program	Press <TV/RADIO> key to shift into TV mode
Remote Control is not responding	The battery is exhausted	Change battery
	Remote Control is not facing or close enough to the Set Top Box	Adjust the position of the Remote Control and move closer to the unit
Picture is breaking up	The signal is too weak	Check aerial cable and connections

Technical Specifications

Item	Sub Item	Parameter
Tuner	Input Frequency	170~230MHz 470~860MHz
	RF Input level	-78~-20dBm
	IF Bandwidth	7MHz and 8MHz
	Modulation	QPSK, 16QAM, 64QAM
Video	Decoder Format	MPEG4 AVC/H.264 HP@L4 MPEG2 MP@ML.HL
	Output Format	480i/480p/576i/576p/720p/1080i/1080p
	Output Port	HDMI, SCART
Audio	Decoder Format	MPEG-1 (layer1&2&3), WMA, AC3
	Audio output	Coaxial, L/R(SCART)
USB 2.0	Supported Capacity	500GB
	Supported Media	MP3, WMA, JPEG, BMP, AVI, MKV
Power	Supply Voltage	220-240V~ 50/60Hz
	Maximum Power Consumption	< 6W
	Standby Power Consumption	< 0.5W
Weight	0.5kg	
Size	168 x 95 x 38 mm	

Notice about recycling



Your product is designed and manufactured with high quality materials and components which can be recycled and reused.

This symbol means that electrical and electronic equipment, at their end-of-life, should be disposed of separately from your household waste.

Please dispose of this equipment at your local community waste collection/recycling centre. In the European Union there are separate collection systems for used electrical and electronic products. Please help us to conserve the environment we live in!

Declaration of Conformity

This product complies with the requirements of the following directives:

Electromagnetic Compatibility (EMC) Directive: 2004/108/EC

Low Voltage Directive (LVD): 2006/96/EC

CE Marking Directive: 93/68/EEC

Energy Using Products Directive: 2005/32/EC

the above directives declare that the DVB-T set top box B1602 is in compliance with following standards:

EN55013:2001+A1:2003+A2:2006

EN61000-3-2:2006

EN61000-3-3:1995+A1:2001+A2:2005

EN55020:2007

EN 60065:2002+A1: 2006

ISO/IEC 17025

COMMISSION REGULATION (EC) No 107/2009



CZ

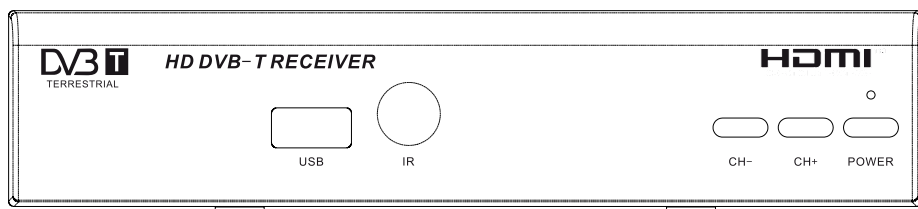

BENsat

BEN120HD

Důležité pokyny pro bezpečné zacházení s přístrojem

- Před instalací a použitím přístroje si prosím přečtěte všechny pokyny pro bezpečné zacházení s přístrojem a jeho obsluhu.
- Návod uložte pro případ jeho další potřeby.
- Dodržujte všechny pokyny uvedené na přístroji a v návodu k jeho obsluze.
- Před čištěním odpojte přístroj od síťové zásuvky.
- Pro čištění přístroje nepoužívejte tekuté čisticí prostředky a nebo spreje – použijte vlhký hadřík.
- Přístroj instalujte na místě s dobrým přístupem vzduchu, v dostatečné vzdálenosti od zdrojů tepla.
- Připojení přístroje nedoporučená jeho výrobcem mohou být příčinami rizik.
- Neinstalujte přístroj na místech, kde by mohl být postříkán nebo polit jako např. v kuchyních, koupelnách, prádelnách, v blízkosti bazénů apod.
- Neinstalujte přístroj na nestabilní stojany, držáky nebo stolky, ze kterých může přístroj spadnout a zapříčinit tak úraz nebo škodu na majetku. Pro instalaci přístroje používejte pouze stojan, držák nebo stolek doporučený jeho výrobcem nebo dodávaný s přístrojem. Instalace přístroje musí být provedena podle pokynů jeho výrobce a s použitím jím doporučeného montážního příslušenství.
- Chraňte přístroj před zmoknutím, postříkáním nebo polítm jakoukoliv kapalinou, na přístroj neumísťujte nádoby obsahující jakékoliv kapaliny jako např. vázy s květinami.
- Síťový kabel přístroje má rovněž i bezpečnostní funkci (je používán pro odpojení přístroje od elektrické sítě).

Pro tuto funkci kabelu musí být zajištěn trvalý přístup k použité síťové zásuvce.

Pokyny pro správnou likvidaci

Likvidace starých elektrických a elektronických zařízení (aplikovatelné v zemích evropské unie a v jiných evropských zemích se samostatnými sběrnými systémy)

Tento symbol na výrobku nebo na jeho obalu indikuje, že s výrobkem nesmí být zacházeno jako s domovním odpadem – likvidovaný výrobek má být předán na sběrné místo pro likvidaci elektrických a elektronických zařízení. Zajištění správné likvidace výrobku pomáhá prevenci potenciálních negativních vlivů na životní prostředí a lidské zdraví, ke kterým by mohlo docházet nevhodným zacházením s odpady. Recyklace materiálů napomáhá udržení přírodních zdrojů surovin. Pro podrobnější informace o recyklaci tohoto výrobku kontaktujte prosím místní úřady, provozovatele likvidace domovního odpadu popř. prodejnu, ve které jste výrobek zakoupili.



13.8.2005

Obsah balení

Před instalací prosím překontrolujte obsah balení Vašeho výrobku.

Balení by mělo obsahovat tyto položky:

HD DVB-T Přijímač

Dálkový ovladač

Uživatelský manuál

2x AAA baterie



AAA

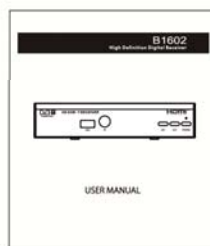

OBSAH

Přední a zadní panel	1
Dálkové ovládání	2
Zapojení přijímače	4
První zapnutí přijímače	5
Základní funkce	5
Nastavení programů	5
Editace programů	6
EPG (elektronický programový průvodce)	7
Třídění programů	8
LCN (logické číslování kanálů)	8
Nastavení obrazu	8
Rozlišení	8
Formát TV	8
Vyhledávání kanálů	9
Automatické vyhledávání kanálů	9
Ruční vyhledávání kanálů	9
Nastavení země použití	10
Nastavení napájení pro anténu	10
Nastavení času	10
Posun času	10
Nastavení regionu	10
Časová zóna	10
Možnosti	10
Jazyk OSD menu	11
Jazyk titulků	11
Jazyk zvukového doprovodu	11
Nastavení systému	11
Nastavení hesla	12
Obnovení továrního nastavení	12
Informace o přijímači	12
USB	12
Multimédia	12
Nastavení pro prohlížení fotografií	13
Nastavení pro přehrávání videa	13
Nastavení PVR	13
Nastavení Timeshift	14
Odstraňování závad	16
Technická specifikace	17

Přední a zadní panel

Přední panel

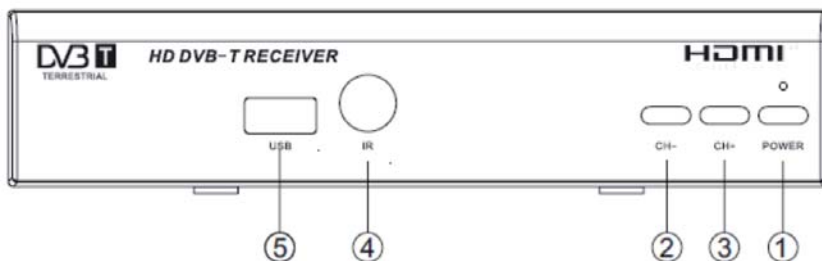

- 1 Tlačítko pohotovostního režimu – slouží k zapnutí a vypnutí přístroje
- 2 CH+ - slouží k přepínání kanálů
- 3 CH- - slouží k přepínání kanálů
- 4 Snímač dálkového ovládání
- 5 USB port – slouží k upgrade software přijímače a k přehrávání multimediálních souborů

Zadní panel

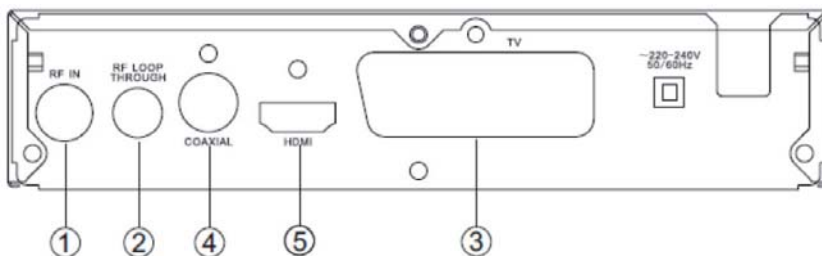

- 1 vstup pro externí anténu
- 2 RF smyčka pro externí zařízení
- 3 SCART konektor pro připojení vaší TV
- 4 Koaxiální AUDIO výstup
- 5 HDMI port pro připojení k TV v nejvyšší kvalitě přenosu signálu

Dálkové ovládání



POWER : Zapnutí a vypnutí přístroje

<0>-<9>: Numerická tlačítka (zadáním čísla je možné přepnout na požadovaný program)

CH+/CH-: Navigační tlačítka pro pohyb v menu a změnu kanálů

MENU: Zobrazí hlavní menu přijímače

OK: Potvrzení nastavení v menu, zobrazí seznam kanálů

VOL+/VOL-: Ovládání hlasitosti

EPG: Zobrazí elektronického programového průvodce

FAV: Zobrazí oblíbené kanály, Vícenásobné zmáčknutí pro zobrazení dalších oblíbených kanálů

V-FORMAT: Přepnutí HDMI výstupu mezi 720p a 1080i

RECALL: návrat k předchozímu kanálu

ČER/ZEL/ŽLU/MOD/: barevná tlačítka pro stránkování v teletextu, nebo pro speciální funkce v menu

TTX: Zapíná funkci teletextu. Pro opuštění teletextu použijte tl. **EXIT**

SUB-T: Zobrazí možnosti titulků

LANG: Změna nastavení zvukového doprovodu

EXIT: Opuštění aktuální stránky v menu

INFO: Zobrazí informace o aktuálním kanálu

TV/RADIO: Přepíná mezi TV a rádiovým vysílání

MUTE: Umlčení zvuku

PAGE+/PAGE-: Pro navigaci uvnitř menu

ASPECT: Přepínání obrazovky mezi 4:3/16:9

TIMESHIFT: při použití po tlačítku **RECORD** spustí časový posun

TIMER: Přímý přístup do časovače (nastavení nahrávání/zapnutí)

PVR: Otevře složku s nahrávkami na USB zařízení

GOTO: Skok na zadaný čas v multimediálních souborech

REPEAT: Opakované přehrávání multimediálních souborů

Multimediální klávesy:

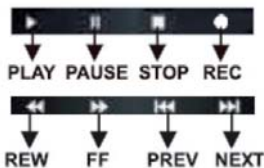

Instalace baterií:

Otevřete kryt baterií na zadní straně dálkového ovladače a vložte dvě AAA baterie. Prosím dbejte na polaritu baterií dle vyznačeného směru .

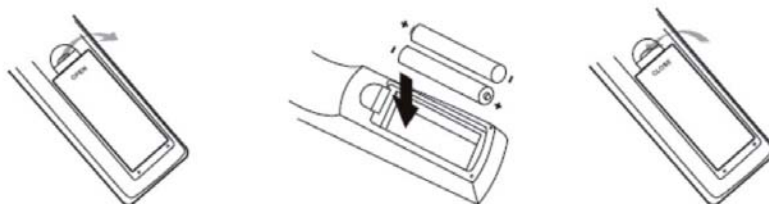

Požívání dálkového ovladače:

Pro použití dálkového ovladače ho namiřte na přední stranu přijímače. Dálkový ovladač má dosah přibližně 7m od přijímače v úhlu 60°.

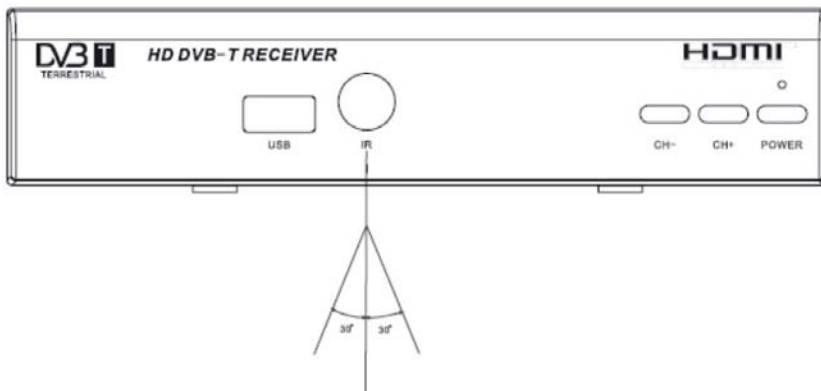

Dálkový ovladač nebude pracovat, pokud bude výhled k přijímači blokován překážkou .



Přímé sluneční záření, nebo zářivkové světlo může snížit citlivost dálkového ovladače.

Zapojení přijímače

HDMI : Pokud je používaný televizor vybaven vstupním konektorem HDMI, propojte kabelem HDMI.

Propojením kabelem HDMI dosáhnete nejlepší kvality přenosu video/audio signálu v digitální podobě.

Audio signál lze přenášet i ve formátu Dolby digital.

SCART (TV) : Pokud je televizor vybaven pouze analogovým konektorem

SCART propojte přijímač s TV tímto kabelem.

Propojením analogovým kabelem SCART nedosáhnete takové kvality přenosu signálu, jako při použití digitálního kabelu HDMI

COAXIAL: pro připojení audio zesilovače použijte koaxiální AUDIO výstup

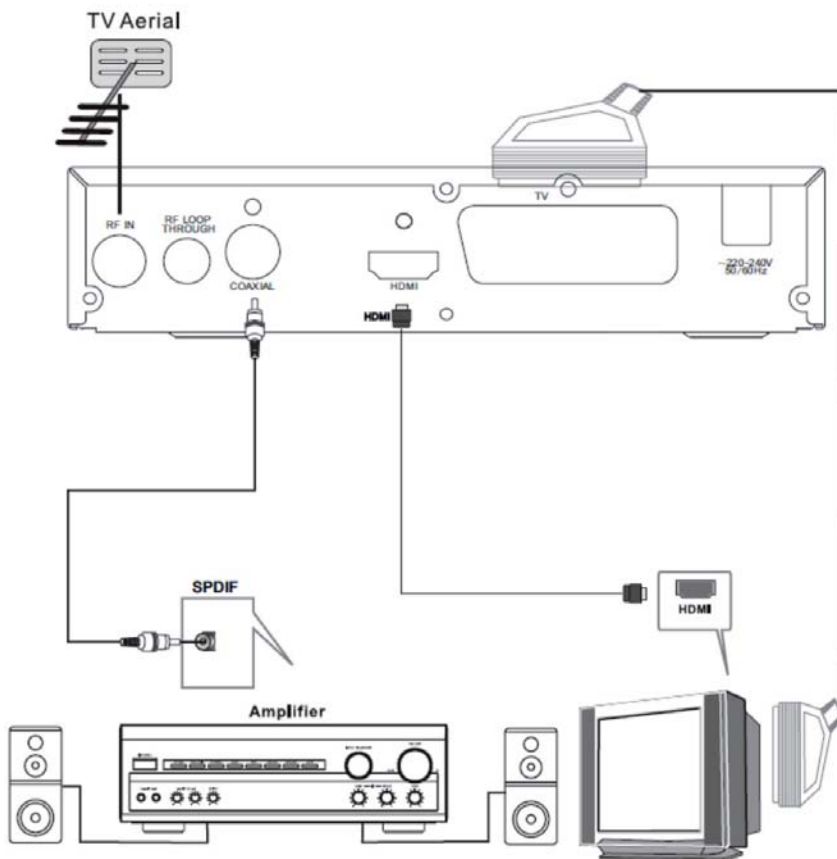

Instalace přijímače

Po zapojení všech konektorů, zapněte televizor a ujistěte se, že je přijímač zapojen v zásuvce 230V. Stiskněte tlačítko **POWER** a zapněte přijímač. Pokud zapínáte přijímač poprvé, nebo jste provedli „tovární nastavení“ v menu na obrazovce se objeví průvodce prvotním nastavením.

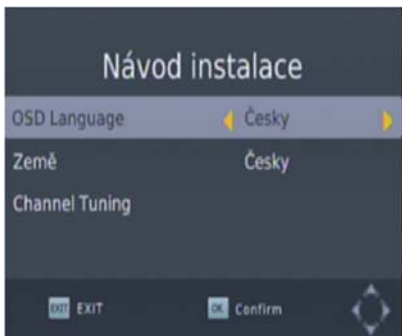

- 1 [OSD Language] stiskněte na dálkovém ovladači tlačítko **VLEVO/VPRAVO** pro výběr jazyka
- 2 [Country] stiskněte na dálkovém ovladači tlačítko **VLEVO/VPRAVO** pro výběr země použití
- 3 [Channel search] stiskněte na dálkovém ovladači tlačítko **VPRAVO**, nebo **OK** pro zahájení Automatického ladění
- 4 Po dokončení automatického ladění můžete začít sledovat TV program

Základní Funkce

(1). Nastavení třídění programů

Pro vstup do menu, stiskněte tlačítko MENU a vyberte (Program) Použijte tlačítka vpravo / vlevo pro pohyb v menu. Menu nabízí volby pro nastavení třídění programů. Vyberte volbu a stiskněte tlačítko OK nebo vpravo pro uložení . Stiskněte tlačítko EXIT pro opuštění menu.

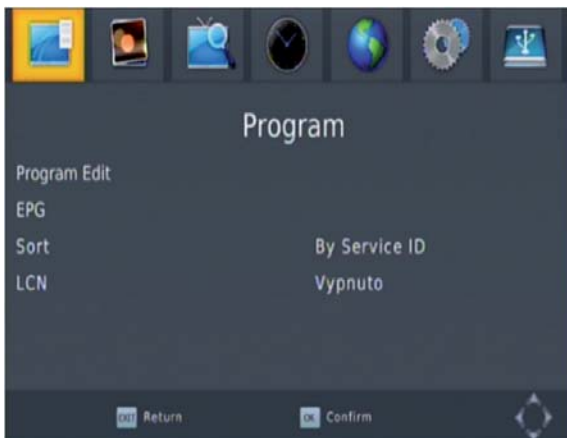

(a) Editace programů

Chcete-li upravit nastavení programů (zámek, přeskočit, oblíbené, přesunout nebo smazat) vstupte do menu **Editace programů**. Pro vstup do tohoto menu budete potřebovat heslo. Heslo nastavené z výroby je **000000**. Pokud heslo změníte a zapomenete, můžete k odblokování přijímače použít „master heslo“ **888888**.

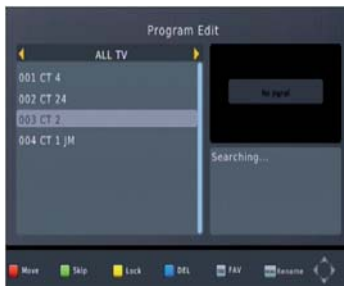

Nastavení oblíbených programů

V menu přijímače si můžete vytvořit užší seznam vybraných programů, který vám usnadní používání přijímače.

Nastavení oblíbených TV a Rádio programů:

1. Vyberte požadovaný kanál a stiskněte tlačítko **FAV**.
U vybraného programu se objeví symbol srdce a program je tím vybrán jako **OBĹIBENÝ**.
2. Zopakujte předchozí postup u dalších kanálů. Tímto způsobem můžete vybrat všechny vaše oblíbené kanály.
3. Pro uložení nastavení a opuštění menu stiskněte tlačítko **EXIT**.

Vymazání programu ze seznamu oblíbených programů

Vyberte oblíbený kanál a stiskněte tlačítko **FAV** na dálkovém ovládacím prvku pro vymazání programu ze seznamu oblíbených programů.

Zobrazení oblíbených kanálů

1. Při sledování TV programu v normálním režimu stiskněte tlačítko **FAV** a objeví se nabídka pouze programů uložených v seznamu oblíbených programů.
2. Stiskněte tlačítko **UP / DOWN** a můžete procházet vaše oblíbené programy.
3. Stiskněte tlačítko **OK** pro zvolení oblíbeného programu.

Smazání TV nebo rozhlasového programu

1. Vyberte program, a poté stiskněte **MODŘÍ** tlačítko. Bude zobrazena zpráva s varováním o smazání programu. Stiskněte tlačítko **OK** pro vymazání kanálu.
2. Pokud chcete smazat více programů, opakujte předchozí krok.

Přeskočení TV a rádia v seznamu

1. Zvolte kanál, který chcete přeskočit a stiskněte **ZELENÉ** tlačítko. U programu se objeví symbol přeskočení a program bude nyní přeskakován.
2. Pokud chcete přeskočit více programů, opakujte předchozí krok.
3. Pro uložení nastavení a opuštění menu stiskněte tlačítko **EXIT**.

Zrušení funkce přeskočení kanálů

Zvolte kanál, u kterého chcete zrušit přeskočení a stiskněte **ZELENÉ** tlačítko. U programu zmizí symbol přeskočení a program bude zobrazován v seznamu kanálů.

Přesun TV nebo Rádiových programů

1. Zvolte kanál, který chcete přeskočit a stiskněte **ČERVENÉ** tlačítko. U programu se objeví symbol přesunu
2. Stiskněte tlačítko **UP / DOWN** a můžete přesunout program.
3. Stiskněte tlačítko **OK** pro potvrzení nové pozice.
4. Pokud chcete přesunout více programů, opakujte předchozí kroky.
5. Pro uložení nastavení a opuštění menu stiskněte tlačítko **EXIT**.

Uzamčení programu

Jakýkoliv program můžete uzamknout a pro jeho sledování bude uživatel nucen zadat PIN kód

Uzamčení TV nebo Rádio kanálu

1. Zvolte kanál, který chcete uzamknout a stiskněte **ŽLUTÉ** tlačítko.
U programu se objeví symbol zámku a program je tímto uzamčen.
2. Pokud chcete uzamknout více programů, opakujte předchozí kroky.
3. Pro uložení nastavení a opuštění menu stiskněte tlačítko **EXIT**.
4. Pro zrušení uzamčení kanálu, stiskněte opět **ŽLUTÉ** tlačítko.
Symbol zámku zmizí a program je odemčen.
5. Pro zobrazení uzamčených kanálů uživatel musí vložit PIN kód. Defaultně přednastavený je PIN „000000“, který můžete kdykoliv změnit.

Pokud heslo změníte a zapomenete, můžete k odblokování přijímače použít „master heslo“ 888888.

(b) EPG (Elektronický programový průvodce)

EPG umožňuje zobrazení TV programu až na 7 dní dopředu pro všechny uložené programy a programy jenž tuto informaci podporují. Pomocí funkce EPG můžete plánovat nahrávání pořadů na dobu vaší nepřítomnosti.

Pro přístup do funkce EPG stiskněte EPG tlačítko na dálkovém ovládacím.

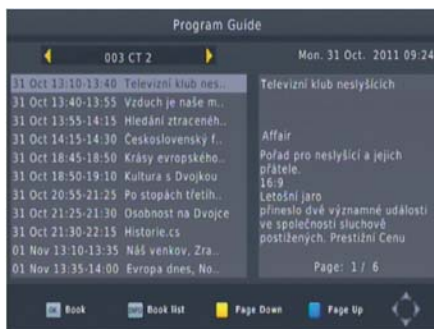

Stiskněte tlačítko **UP/DOWN** pro volbu daného kanálu. Jestliže popis obsahuje více než jednu stranu informací, použijte **MODŘÉ** tlačítko pro posun o stranu nahoru, nebo **ŽLUTÉ** tlačítko pro pohyb dolů.

Můžete také zvolit EPG jiného programu stisknutím tlačítek **LEFT/ RIGHT**. Pro zobrazení detailního popisu každého programu stiskněte tlačítko **INFO**, pro naplánování nahrávání konkrétního pořadu stiskněte tlačítko **OK** (Pro detailnější informace o funkci nahrávání si prosím prostudujte příslušnou sekci tohoto manuálu).

(c) Třídění programů

Programy můžete setřídít podle následujících kritérií:

[podle LCN] – programy budou setříděny podle logického číslování.

[podle Provozovatele] – programy budou setříděny podle jména provozovatele multiplexu

[podle Názvu Služby] – programy budou setříděny podle jména programu

[podle ONID] – programy budou setříděny v závislosti na funkci ONID

(d) LCN (Logické číslování kanálů)

Zapněte, nebo vypněte funkci LCN. Při vypnuté funkci LCN můžete třídit kanály ručně.

(2) Nastavení obrazu

Pro vstup do tohoto menu, stiskněte tlačítko **MENU** potom zvolte pomocí tlačítek **VLEVO/ VPRAVO** podmenu **[Nastavení obrazu]**. Menu poskytuje volby pro přizpůsobení výstupního obrazu.

Stiskněte **NAHORU/ DOLŮ** pro pohyb v menu a **VLEVO/ VPRAVO** pro změnu nastavení.

Pro uložení nastavení a opuštění menu stiskněte tlačítko **EXIT**.



(a) Poměr stran

V tomto menu můžete nastavit správný poměr stran obrazu v závislosti na připojeném zobrazovacím zařízení.

(b) Rozlišení

V tomto menu můžete změnit rozlišení obrazu.

(c) TV formát

Jestliže se obraz nezobrazuje správně, můžete změnit jeho nastavení v tomto menu.

Nastavení obrazu závisí na připojeném zobrazovacím zařízení.

(3) Vyhledávání kanálů

Pro vstup do tohoto menu, stiskněte tlačítko **MENU** potom zvolte pomocí tlačítek **VLEVO/ VPRAVO** podmenu **[Kanálové ladění]**.

Menu poskytuje volby pro nastavení vyhledávání programů.

Stiskněte **NAHORU/ DOLŮ** pro pohyb v menu a **VLEVO/ VPRAVO** pro změnu nastavení.

Pro uložení nastavení a opuštění menu stiskněte tlačítko **EXIT**.



(a) Automatické ladění

Při zvolení této nabídky se spustí automatické vyhledávání kanálů. Přijímač automaticky vyhledá a uloží všechny dostupné služby.

Všechny původně uložené kanály budou smazány!

1. Zvolte **[Automatické ladění]** a stiskněte **OK** nebo **VPRAVO** pro zahájení automatického ladění.
2. Pro přerušování automatického ladění stiskněte **EXIT**, žádný z nalezených kanálů nebude uložen.



(b) Ruční ladění

Při zvolení této nabídky se spustí ruční vyhledávání kanálů, které vám umožní vyhledání nových programů bez smazání původně nalažených programů.

1. Zvolte **[Ruční ladění]** a stiskněte **OK** nebo **VPRAVO** pro zobrazení menu ručního ladění.



2. Pomocí tlačítek **VLEVO/ VPRAVO** zvolte požadovaný kanál, nebo frekvenci.
3. Stiskněte **OK** pro zahájení prohledávání zvoleného kanálu.
Jestliže je nějaký kanál nalezen, je automaticky uložen a přidán do seznamu kanálů.
Jestliže není žádný nový kanál nalezen, přijímač po dokončení prohledávání opustí toto menu.
2. Pro přerušování ručního ladění stiskněte **EXIT**, žádný z nalezených kanálů nebude uložen.

(c) Země použití

Zvolte zemi použití přijímače.

(d) Napájení antény

V tomto menu můžete povolit/zakázat napájení připojené antény.

(4) Nastavení času

Pro vstup do tohoto menu, stiskněte tlačítko **MENU** potom zvolte pomocí tlačítek **VLEVO/ VPRAVO** podmenu **[Čas]**.

Menu poskytuje volby pro nastavení času v přijímači.

Stiskněte **NAHORU/ DOLŮ** pro pohyb v menu a **VLEVO/ VPRAVO** pro změnu nastavení.

Pro uložení nastavení a opuštění menu stiskněte tlačítko **EXIT**.



(a) Časový rozdíl

Zadejte automatický nebo manuální časový rozdíl od GMT

(b) Místo použití

Při přepnutí volby **[Časový rozdíl]** na Auto zvolte zemi použití

(c) Časová zóna

Zadejte časovou zónu pokud je volba **[Časový rozdíl]** nastavena na manuální.

(d) Auto stand by

Přijímač se automaticky přepne do stand by po uplynutí nastavené doby

(e) Power ON / OFF

V tomto menu můžete nastavit čas automatického zapnutí, nebo vypnutí přijímače

(5) Možnosti

Pro vstup do tohoto menu, stiskněte tlačítko **MENU** potom zvolte pomocí tlačítek **VLEVO/ VPRAVO** podmenu **[Možnosti]**.

Menu poskytuje volby pro jazyku OSD, titulků a zvukového doprovodu.

Stiskněte **NAHORU/ DOLŮ** pro pohyb v menu a **VLEVO/ VPRAVO** pro změnu nastavení.

Pro uložení nastavení a opuštění menu stiskněte tlačítko **EXIT**.



(a) Jazyk MENU Zadejte jazyk MENU

(b) Jazyk doprovodných titulků Zadejte preferovaný jazyk doprovodných titulků

(c) Jazyk zvukového doprovodu Zadejte preferovaný jazyk zvukového doprovodu. Pokud tento jazyk nebude dostupný, bude automaticky použit první jazyk z nabídky.

(d) Digital Audio Zadejte typ pro digitální výstup zvuku

(6) Nastavení systém Pro vstup do tohoto menu, stiskněte tlačítko **MENU** potom zvolte pomocí tlačítek **VLEVO/ VPRAVO** podmenu **[Nastavení systému]**.

Menu poskytuje volby pro změnu systémových nastavení.

Stiskněte **NAHORU/ DOLŮ** pro pohyb v menu a **VLEVO/ VPRAVO** pro změnu nastavení.

Pro uložení nastavení a opuštění menu stiskněte tlačítko **EXIT**.



(a) Rodičovská kontrola Zadejte věk pro funkci rodičovské kontroly.

(b) Nastavení hesla Změna hesla (PIN) pro uzamčené programy. Zadejte staré heslo, nebo heslo nastavené z výroby "000000", poté zadejte vaše nové heslo a stiskněte **OK** pro potvrzení změny hesla. Po potvrzení nového hesla stiskněte **EXIT** pro opuštění menu.

Pokud heslo změníte a zapomenete, můžete k odblokování přijímače použít „master heslo“ „888888“.

(c) Obnovení továrního nastavení

Tuto volbu použijte, pokud potřebujete uvést váš přijímač do továrního nastavení.

Stiskněte **NAHORU/ DOLŮ** pro pohyb v menu a **VLEVO/ VPRAVO** pro změnu nastavení.

Pro potvrzení volby stiskněte **OK**, zadejte vaše heslo, nebo heslo nastavené z výroby a znovu stiskněte **OK** pro potvrzení.

(d) Informace

Zobrazení informací o přijímači

(7) USB

Pro vstup do tohoto menu, stiskněte tlačítko **MENU** potom zvolte pomocí tlačítek **VLEVO/ VPRAVO** podmenu **[USB]**.

V tomto menu najdete nastavení pro přehrávání **HUDBY, FOTOGRAFIÍ a VIDEO**.

Stiskněte **NAHORU/ DOLŮ** pro pohyb v menu a **VLEVO/ VPRAVO** pro změnu nastavení.

Pro uložení nastavení a opuštění menu stiskněte tlačítko **EXIT**.



(a) Multimédia

Pokud je k přijímači připojeno USB zařízení, můžete přizpůsobit jeho chování při přehrávání těchto souborů.

Pokud k přijímači není žádné USB zařízení připojeno zobrazí se zpráva „USB zařízení nenalezeno“.



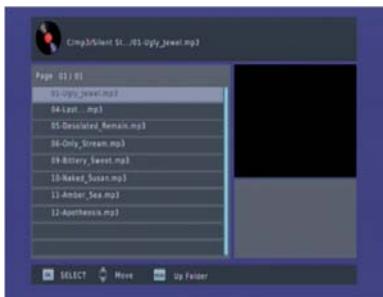

(b) Nastavení Foto

- **Rychlost prezentace:** zadejte čas zobrazení fotografií v rozmezí 1~8 sekund
- **Mód prezentace:** zadejte efekty při promítání fotografií, můžete zvolit 0~59, nebo „náhodné“
- **Poměr stran:** **[Původní]:** Přehrát prezentaci s originálním rozlišením fotografií
[Zrušit]: Přehrát prezentaci s přizpůsobením velikosti fotografií na celou obrazovku

(c) Nastavení Filmy:

- **Typ titulků:** Nastavení velikost titulků.
Dostupné volby jsou: malé, normální, velké.
- **Pozadí titulků:** Nastavení pozadí titulků.
Dostupné volby jsou: průhledné, šedé, žluto-zelené, bílé
- **Barva titulků:** Nastavení barvy titulků
Dostupné volby jsou: černé, bílé, červené, modré a zelené

(d)USB PVR Konfigurace

- **Nahrávací zařízení:** zobrazí informace o připojeném USB zařízení
- **Formát:** Provede naformátování připojeného USB zařízení.

!!!Pozor, tato volba smaže veškerý obsah připojeného disku!!!

Nejzajímavější funkcí tohoto přijímače je možnost nahrávat živé TV vysílání. Jsou dva způsoby jakými můžete nahrávat.

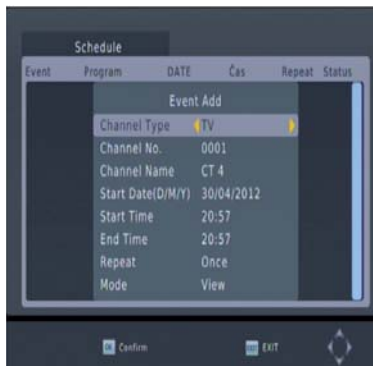

1. Jednoduše připojte USB zařízení k vašemu přijímači a stiskněte **[REC]** tlačítko na DO.

2. Nastavte si časovač nahrávání pomocí **[EPG]** v menu elektronického programového průvodce nebo naplánujte nahrávání pomocí jednoduchého časovače podle následujícího návodu:

Stiskněte **MODRÉ** tlačítko na dálkovém ovladači pro vyvolání časovače.

Stiskněte **ČERVENÉ** tlačítko na dálkovém ovladači pro přidání nové události do časovače.

Upravte nastavení časovače podle požadovaných údajů (začátek, konec).

Stiskněte **OK** pro potvrzení volby.

Stiskněte **EXIT** pro opuštění menu časovače.

Můžete si vybrat z následujících dvou možností:

- Režim: Zobrazit nebo záznam pořadu

Pokud se kdykoli rozhodnete odstranit naplánovanou událost, můžete to provést opět stisknutím **MODRÉHO** tlačítka, kterým zobrazíte časovač s naplánovanými událostmi.

Pomocí šipek na dálkovém ovladači zvýrazníte událost, kterou chcete vymazat a stisknete **MODRÉ** tlačítko pro smazání.

Nahrané pořady můžete smazat přímo v přijímači:

-vstupte do menu PVR a stiskněte **ŽLUTÉ** tlačítko pro smazání nahraného obsahu.

Nahrávky jsou pořizovány do souboru *.PVR, který lze přehrát jak přímo v přijímači, tak v PC pomocí vhodného softwarového přehrávače.

Nahrávky pořízené tímto přijímačem nejsou pořízeny ve formátu přímo přehratelném na DVD přehrávači.

Pro pořízení nahrávky z televizního vysílání ve vysokém rozlišení HDTV musí být verze a rychlost USB zařízení min. 2.0 nebo vyšší, jinak přijímač nenahráje tyto programy korektně.

Pokud chcete nahrávat na externí USB harddisk, musíte po připojení k přijímači několik sekund počkat, dokud se disk správně nenačte. Pokud ihned po připojení externího harddisku zmáčknete tlačítko [REC], může přijímač přestat reagovat. Pokud přijímač přestane reagovat na povely DO, vytáhněte, prosím zástrčku ze zásuvky 230V a znovu ji zapojte.

Poznámka:

-Nemůžeme zaručit kompatibilitu se všemi zařízeními USB a nepřebíráme žádnou zodpovědnost za případnou ztrátu dat, které mohou nastat po připojení k tomuto přístroji.

- Pokud máte na USB zařízení uložené velké množství dat, může přijímači připojení disku trvat delší dobu

-Některá USB zařízení nemusí být správně rozpoznána.

-I když jsou některé soubory v seznamu podporovaných, nemusí být správně přehrány, záleží na použitém kodeku

- **Prosím použijte externí AC-DC adaptér, pokud je spotřeba zařízení větší než 500 mA.**

(e) Časový posun

Funkce časového posunu je dostupná pouze pokud máte k přijímači připojený USB flash, nebo harddisk.

Stiskněte tlačítko Timeshift [**Pause**], tím aktivujete funkci časového posunu. Potom můžete kdykoliv stisknout tlačítko [Play] a přijímač začne přehrávat nahraný obsah od prvotního stisknutí tlačítka Timeshift.



Stiskněte tlačítko **[Goto]** pro pohyb v nahrávce. V nahrávce se můžete pohybovat vzad i vpřed až do aktuálního času pomocí tlačítek **[Rychlý posun vpřed]** / **[Rychle zpět]**.

Poznámka: Časový posun je k dispozici pouze pokud je USB HDD připojený k systému a jeho rychlost čtení / zápis je dostatečně vysoká.

Při prvním stisknutí tlačítka **[Stop]** se ukončí režim přehrávání záznamu pořízeného pomocí funkce časového posunu. Příjimač bude i nadále nahrávat, ale na obrazovce bude aktuální živé vysílání. Pokud stisknete tlačítko **[PAUSE]** přehrávání začne znovu od začátku nahrávky.

Při druhém stisknutí tlačítka **[Stop]** se nahrávání ukončí, vypne se funkce časového posunu a je zobrazen pouze aktuální tv program.

(f) Nahrávání

Stisknutím tlačítka **[REC]** zahájíte okamžité nahrávání aktuálního programu na USB disk.

Opakovaným stisknutím tlačítka **[REC]** můžete nastavit dobu nahrávání.

Stisknutím tlačítka **[INFO]** zobrazíte informace o aktuálně probíhající nahrávce:

INFO	
PVR Mode	RECORD
Disk Total Space	7.53 GB
Disk Free Space	7.23 GB
File System	FAT32
Cluster Size	4 KB
File Name	CT_2-01012000-0103.m
Max Record Size	7.23 GB
Max Record Time	04:40:39
Record Bitrate	Evaluating...
Cur Play Size	0 KB
Cur Record Size	0 KB

Stisknutím tlačítka **[PVR]** otevřete seznam PVR (nahrávek)souborů. Můžete si vybrat nahraný soubor a stisknout **[OK]** k přehrávání souboru.

Odstraňování závad

Závada	Možná příčina	Co dělat
Žádný obraz	Přijímač není připojen	Připojte přijímač do sítě
	Vypínač není zapnutý	Zapněte přijímač vypínačem
Na obrazovce je nápis „Žádný signál“	Kabel od antény není připojen	Zapojte kabel od antény
	Anténní svod je vadný	Zkontrolujte anténu a kabel k přijímači
Žádný zvuk z přijímače	Špatně zapojený audio kabel	Connect the audio cable correctly
	Aktivní funkce MUTE	Vypněte funkci MUTE
Pouze zvuk, žádný obraz	Nastavené rozlišení není podporováno TV přístrojem	Stiskněte tlačítko V-FORMAT pro změnu rozlišení
	Špatně propojený AV kabel	Překontrolujte AV kabel
	Program, který sledujete je Rádio	Stiskněte tlačítko <TV/RADIO> pro přepnutí do TV
Přijímač nereaguje na pokyny dálkového ovládání	Baterie jsou vybité	Vyměňte baterie
	Dálkové ovládání není směřováno k přijímači	Nasměrujte dálkové ovládání k přijímači
Obraz kostičkuje	Slabý signál	Zkontrolujte anténu a kabel od ní

Technická specifikace

Tuner	Vstupní frekvence	170-230MHz 470-860MHz
	RF vstupní síla	-78--20dBm
	IF šířka pásma	7MHz and 8MHz
	Modulace	QPSK,16QAM,64QAM
Video	Dekodér	MPEG4AVC/H.264 HP@L4 MPEG2 MP@ML.HL
	Rozlišení	480i/480p/576i/576p/720p/1080i/1080p
	Konektory	HDMI, SCART
Audio	Dekodér	MPEG-1 (layer1&2&3), WMA, AC3
	Konektory	Coaxial, UR(SCART)
USB2.0	Max. velikost	500GB
	Formát medií	MP3, WMA, JPEG, BMP, AVI, MKV
Napájení	Napájení ze sítě	220-240V- 50/60Hz
	Spotřeba v provozu	< 6W
	Spotřeba ve stand by	< 0.5W
Váha	0.5kg	
Rozměry	168 x 95 x 38 mm	



ZÁRUČNÍ LIST

BEN120HD

.....
DATUM PRODEJE

.....
RAZÍTKO A PODPIS PRODEJCE

ZÁRUČNÍ PODMÍNKY

- ZÁRUČNÍ DOBA**
Na tento výrobek poskytuje firma EMOS spol. s r. o. záruku po dobu 24 měsíců od data zakoupení výrobku spotřebitelem. Doba záruky se prodlužuje o dobu, po kterou byl výrobek v záruční opravě anebo nemohl být v době trvání záruky používán, jestliže charakter poruchy bránil jeho použití. Záruka se vztahuje pouze na závady způsobené chybou výroby nebo vadou materiálu!
- ZÁRUČNÍ LIST**
Bezplatný záruční servis je poskytován pouze v případě předložení dokladu o zakoupení výrobku (účtenky) a správně vyplněného záručního listu – musí obsahovat výrobní číslo, datum prodeje a razítko prodejny (montážní firmy). Na kopie a nesprávně vyplněné záruční listy nebude brán zřetel.
- OPRAVY V ZÁRUČNÍ A POZÁRUČNÍ DOBĚ**
Záruční servis lze uplatňovat u organizace, kde byl výrobek zakoupen nebo u montážní firmy, která provedla instalaci. Po uplynutí záruční doby je možné se obrátit přímo na servis firmy EMOS spol. s r. o. Přerov, tel. 581 261 273.
- ROZSAH PLATNOSTI ZÁRUKY**
Záruka je neplatná, jestliže je závada způsobena mechanickým poškozením (včetně poškození v průběhu přepravy), nesprávným používáním, nepozorností, neodvratnou událostí (živelná pohroma), byl-li výrobek připojen na jiné napájecí napětí než je uvedeno v jeho technické specifikaci, a také v případě úprav nebo oprav provedených mimo servis firmy EMOS spol. s r. o.. Záruka nemůže být také uplatněna v případě, vyžaduje-li spotřebitel modifikace nebo adaptace k rozšíření funkcí výrobku (nebo systému sestaveného z několika komponentů) oproti výrobcem standardnímu provedení.

ZÁPIS ZÁRUČNÍCH OPRAV

Datum oznámení	datum provedení	č. montáž. Listu	podpis

ZÁZNAM O PROVEDENÉ VSTUPNÍ KONTROLE

Datum:

kontroloval:

SK

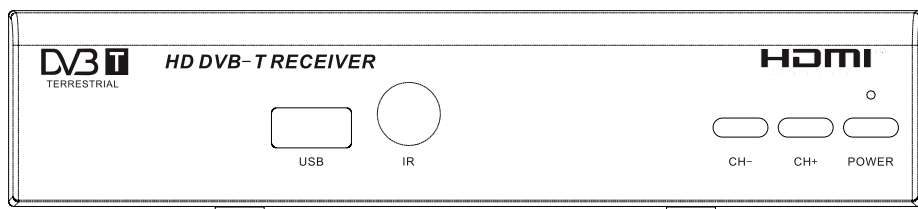

BENsat

BEN120HD

Dôležité pokyny pre bezpečné zaobchádzanie s prístrojom

- Pred inštaláciou a použitím prístroja si prosím prečítajte všetky pokyny pre bezpečné zaobchádzanie s prístrojom a jeho obsluhu.
- Návod uložte pre prípad jeho ďalšie potreby.
- Dodržujte všetky pokyny uvedené na prístroji a v návode k jeho obsluhu.
- Pred čistením odpojte prístroj od sieťovej zásuvky.
- Pre čistenie prístroja nepoužívajte tekuté čistiace prostriedky alebo spreje – použite vlhkú handričku.
- Prístroj inštalujte na mieste s dobrým prístupom vzduchu, v dostatočnej vzdialenosti od zdrojov tepla.
- Pripojenie prístroja nedoporučená jeho výrobcom môžu byť príčinami rizík.
- Neinštalujte prístroj na miestach, kde by mohol byť postriekaný alebo poliaty ako napr. v kuchyniach, kúpeľniach, pracovniach, v blízkosti bazénov a pod.
- Neinštalujte prístroj na nestabilné stojany, držiaky alebo stolíky, z ktorých môže prístroj spadnúť a zapríčiniť tak úraz alebo škodu na majetku. Pre inštaláciu prístroja používajte iba stojan, držiak alebo stolček doporučený jeho výrobcom alebo dodávaný s prístrojom. Inštalácie prístroja musí byť vykonaná podľa pokynov jeho výrobcu a s použitím im doporučeného montážneho príslušenstva.
- Chráňte prístroj pred zmknutím, postriekaním alebo poliatím akoukoľvek kvapalinou, na prístroj neumiestňujte nádoby obsahujúce akékoľvek kvapaliny ako napr. vázy s kvetinami.
- Sieťový kábel prístroja má rovnako aj bezpečnostnú funkciu (je používaný pre odpojenie prístroja od elektrickej siete).

Pre túto funkciu kábla musí byť zaistený trvalý prístup k použitej sieťovej zásuvke.

Pokyny pre správnu likvidáciu

Likvidácia starých elektrických a elektronických zariadení (aplikovateľné v krajinách európskej únie a v iných európskych krajinách so samostatnými zbernými systémami)

Tento symbol na výrobku alebo na jeho obale indikuje, že s výrobkom nesmie byť zaobchádzané ako s domovým odpadom – likvidovaný výrobok má byť predaný na zberné miesto pre likvidáciu elektrických a elektronických zariadení. Zaistenie správnej likvidácie výrobku pomáha prevencii potenciálnych negatívnych vplyvov na životné prostredie a ľudské zdravie, ku ktorým by mohlo dochádzať nevhodným zaobchádzaním s odpadmi. Recyklácia materiálov napomáha udržanie prírodných zdrojov surovín. Pre podrobnejšie informácie o recyklácii tohto výrobku kontaktujte prosím miestne úrady, prevádzkovateľa likvidácie domového odpadu popr. predajňu, v ktorej ste výrobok zakúpili.



13.8.2005

Obsah balenia

Pred inštaláciou prosím prekontrolujte obsah balenia Vášho výrobku.

Balenie by malo obsahovať tieto položky:

HD DVB-T Prijímač

Diaľkový ovládač

Užívateľský manuál

2x AAA batérie

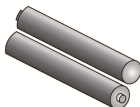
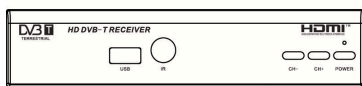

AAA

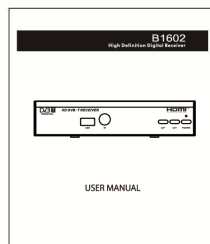

OBSAH

Predný a zadný panel	1
Diaľkové ovládanie	2
Zapojenie prijímača	4
Prvé zapnutie prijímača	5
Základné funkcie	5
Nastavenie programov	5
Editácia programov	6
EPG (elektronický programový sprievodca)	7
Triedenie programov	8
LCN (logické číslovanie programov)	8
Nastavenie obrazu	8
Rozlíšenie	8
Formát TV	8
Vyhľadávanie programov	9
Automatické vyhľadávanie programov	9
Ručné vyhľadávanie programov	9
Nastavenie krajiny použitia	10
Nastavenie napájania pre anténu	10
Nastavenie času	10
Posun času	10
Nastavenie regiónu	10
Časová zóna	10
Možnosti	10
Jazyk OSD menu	11
Jazyk titulkov	11
Jazyk zvukového doprovodu	11
Nastavení systému	11
Nastavení hesla	12
Obnovenie továrenského nastavenia	12
Informácie o prijímači	12
USB	12
Multimédia	12
Nastavenie pre prehliadanie fotografií	13
Nastavenie pre prehrávanie videa	13
Nastavenie PVR	13
Nastavenie Timeshift	14
Odstraňovanie porúch	16
Technická špecifikácia	17

Predný a zadný panel

Predný panel

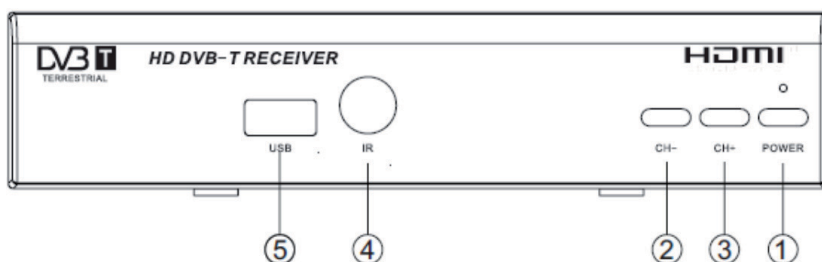

- 1 Tlačítko pohotovostného režimu – slúži k zapnutiu a vypnutiu prístroja
- 2 CH+ - slúži k prepínaniu programov
- 3 CH- - slúži k prepínaniu programov
- 4 Snímač diaľkového ovládania
- 5 USB port – slúži k upgrade software prijímača a k prehrávaniu multimediálnych súborov

Zadný panel

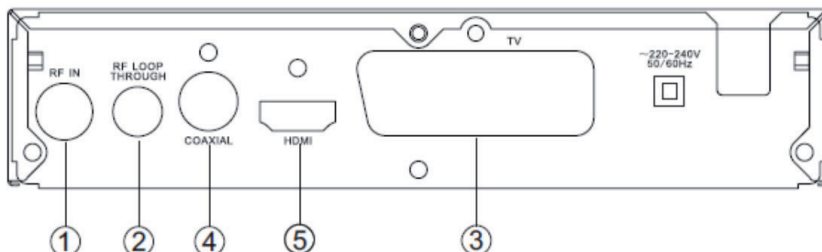

- 1 vstup pre externú anténu
- 2 RF slučka pre externé zariadenie
- 3 SCART konektor pre pripojenie vašej TV
- 4 Koaxiálny AUDIO výstup
- 5 HDMI port pre pripojenie k TV v najvyššej kvalite prenosu signálu

Diaľkové ovládanie



POWER : Zapnutie a vypnutie prístroja

<0>-<9>: Numerické tlačítka (zadaním čísla je možné prepnúť na požadovaný program)

CH+/CH-: Navigačné tlačítka pre pohyb v menu a zmenu programov

MENU: Zobrazí hlavné menu prijímača

OK: Potvrdenie nastavenia v menu, zobrazí zoznam programov

VOL+/VOL-: Ovládanie hlasitosti

EPG: Zobrazí elektronického programového sprievodcu

FAV: Zobrazí obľúbené programy, Viacnásobné stlačenie pre zobrazenie ďalších obľúbených programov

V-FORMAT: Prepnutie HDMI výstupu medzi 720p a 1080i

RECALL: návrat k predchádzajúcemu programu

ČER/ZEL/ŽLU/MOD/: farebné tlačítka pre stránkovanie v teletexte, alebo pre špeciálne funkcie v menu

TTX: Zapína funkciu teletextu. Pre opustenie teletextu použije tl.

EXIT

SUB-T: Zobrazí možnosti titulok

LANG: Zmena nastavenia zvukového doprovodu

EXIT: Opustenie aktuálnej stránky v menu

INFO: Zobrazí informácie o aktuálnom programe

TV/RADIO: Prepína medzi TV a rádiovým vysielaním

MUTE: Umlčanie zvuku

PAGE+/PAGE-: Pre navigáciu vo vnútri menu

ASPECT: Prepínanie obrazovky medzi 4:3/16:9

TIMESHIFT: pri použití po tlačítke **RECORD** spustí časový posun

TIMER: Priamy prístup do časovača (nastavenie nahrávania / zapnutia)

PVR: Otvorte zložku s nahrávkami na USB zariadení

GOTO: Skok na zadaný čas v multimediálnych súboroch

REPEAT: Opakované prehrávanie multimediálnych súborov

Multimediálne klávesy:

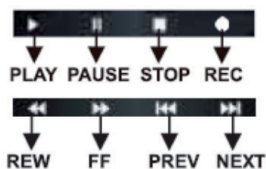

Inštalácia batérií:

Otvorte kryt batérií na zadnej strane diaľkového ovládača a vložte dve AAA batérie. Prosím dbajte na polaritu batérií podľa vyznačeného smeru .

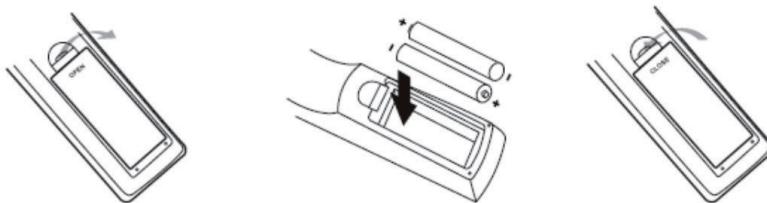

Používanie diaľkového ovládača:

Pre použitie diaľkového ovládača ho namierte na prednú stranu prijímača. Diaľkový ovládač má dosah približne 7m od prijímača v uhle 60°.

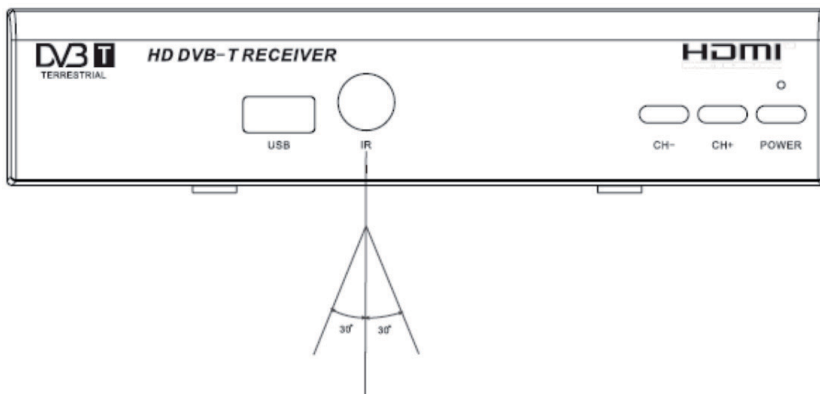

Diaľkový ovládač nebude pracovať, pokiaľ bude výhľad blokovaný prekážkou.



Priame slnečné žiarenie, alebo žiarivkové svetlo môže znížiť citlivosť diaľkového ovládača.

Zapojenie prijímača

HDMI : Pokiaľ je používaný televízor vybavený vstupným konektorom HDMI, prepojte káblom HDMI.

Prepojením káblom HDMI dosiahnete najlepšiu kvalitu prenosu video/audio signálu v digitálnej podobe.
Audio signál možno prenášať i vo formáte Dolby digital.

SCART (TV) : Pokiaľ je televízor vybavený iba analógovým konektorom

SCART prepojte prijímač s TV týmto káblom.

Prepojením analógovým káblom SCART nedosiahnete takú kvalitu prenosu signálu, ako pri použití digitálneho kábla HDMI

COAXIAL: pre pripojenie audio zosilňovače použite koaxiálny AUDIO výstup

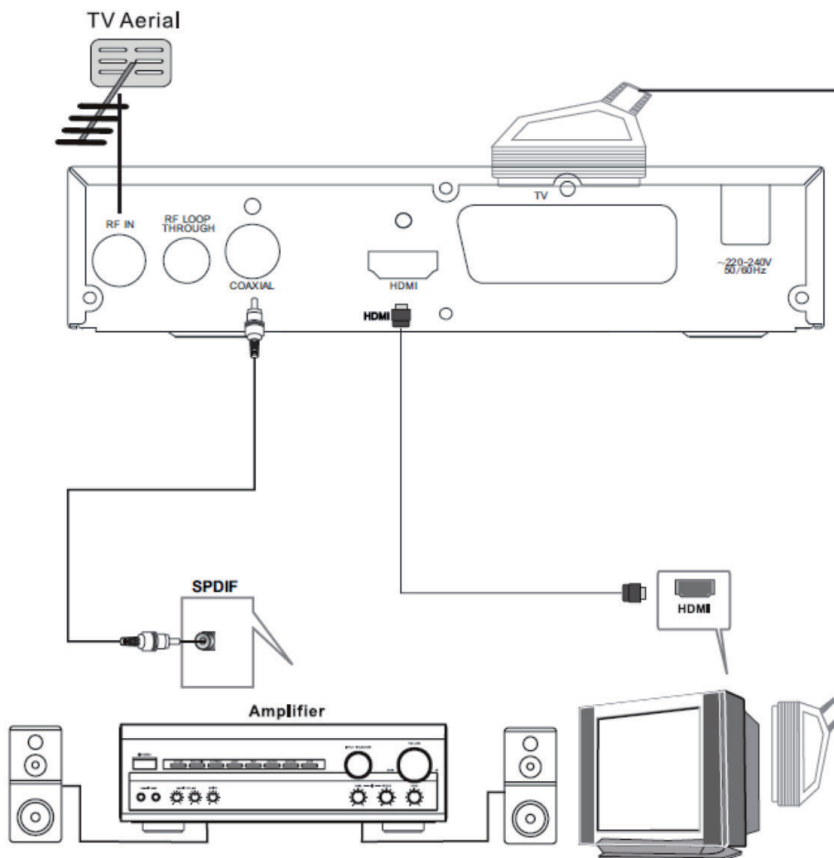

Inštalácia prijímača

Po zapojení všetkých konektorov, zapnete televízor a uistite sa, že je prijímač zapojený v zásuvke 230V. Stlačte tlačítko **POWER** a zapnite prijímač. Pokiaľ zapínate prijímač prvýkrát, alebo ste vykonali „továrenské nastavenie“ v menu na obrazovke sa objaví sprievodca prvotným nastavením.

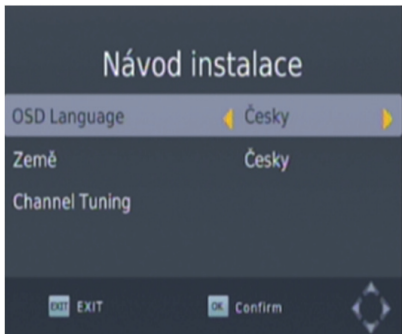

- 1 [OSD Language] stlačte na diaľkovom ovládači tlačítko **VĽAVO/VPRAVO** pre výber jazyka
- 2 [Country] stlačte na diaľkovom ovládači tlačítko **VĽAVO/VPRAVO** pre výber krajiny použitia
- 3 [Channel search] stlačte na diaľkovom ovládači tlačítko **VPRAVO**, alebo **OK** pre zahájenie Automatického ladenia
- 4 Po dokončení automatického ladenia môžete začať sledovať TV program

Základné Funkcie

(1). Nastavenie triedenie programov

Pre vstup do menu, stlačte tlačítko MENU a vyberte (Program) Použite tlačítka vpravo / vľavo pre pohyb v menu. Menu ponúka voľby pre nastavenie triedenie programov. Vyberte voľbu a stlačte tlačítko OK alebo vpravo pre uloženie . Stlačte tlačítko EXIT pre opustenie menu.

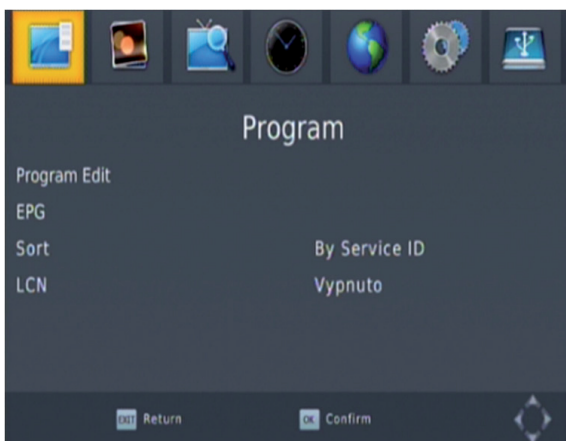

(a) Editácia programov

Ak chcete upraviť nastavenie programov (záмок, preskočiť, obľúbené, presunúť alebo zmazať) vstúpte do menu **Editácie programov**. Pre vstup do tohto menu budete potrebovať heslo. Heslo nastavené z výroby je **000000**. Pokiaľ heslo zmeníte a zabudnete, môžete k odblokovaniu prijímača použiť „master heslo“ **888888**.

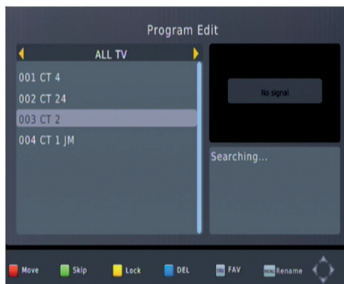

Nastavenie obľúbených programov

V menu prijímača si môžete vytvoriť užší zoznam vybraných programov, ktorý vám uľahčí používanie prijímača.

Nastavenie obľúbených TV a Rádio programov:

1. Vyberte požadovaný kanál a stlačte tlačítko **FAV**.

U vybraného programu sa objaví symbol srdca a program je tým vybraný ako **OBLÚBENÝ**.

2. Zopakujte predchodzí postup aj pri ďalších programoch. Týmto spôsobom môžete vybrať všetky vaše obľúbené programy.

3. Pre uloženie nastavenia a opustenie menu stlačte tlačítko **EXIT**.

Vymazanie programu zo zoznamu obľúbených programov

Vyberte obľúbený kanál a stlačte tlačítko **FAV** na diaľkovom ovládaní pre vymazanie programu zo zoznamu obľúbených programov.

Zobrazenie obľúbených programov

1. Pri sledovaní TV programu v normálnom režime stlačte tlačítko **FAV** a objaví sa ponuka iba programov uložených v zozname obľúbených programov.

2. Stlačte tlačítko **UP / DOWN** a môžete prechádzať vaše obľúbené programy.

3. Stlačte tlačítko **OK** pre zvolenie obľúbeného programu.

Zmazanie TV alebo rozhlasového programu

1. Vyberte program, a potom stlačte **MODRÉ** tlačítko. Bude zobrazená správa s varovaním o zmananí programu. Stlačte tlačítko **OK** pre vymazanie programu.

2. Pokiaľ chcete zmazať viac programov, opakujte predchodzí krok.

Preskočenie TV a rádia v zozname

1. Zvoľte kanál, ktorý chcete preskočiť a stlačte **ZELENÉ** tlačítko. Pri programe sa objaví symbol preskočenie a program bude teraz preskakovaný.

2. Pokiaľ chcete preskočiť viac programov, opakujte predchodzí krok.

3. Pre uloženie nastavenia a opustenie menu stlačte tlačítko **EXIT**.

Zrušenie funkcie preskočenie programov

Zvoľte program, u ktorého chcete zrušiť preskočenie a stlačte **ZELENÉ** tlačítko. U programu zmizne symbol preskočenia a program bude zobrazovaný v zozname programov.

Presun TV alebo Rádiových programov

1. Zvoľte program, ktorý chcete preskočiť a stlačte **ČERVENÉ** tlačítko. U programu sa objaví symbol presunu
2. Stlačte tlačítko **UP / DOWN** a môžete presunúť program.
3. Stlačte tlačítko **OK** pre potvrdenie novej pozície.
4. Pokiaľ chcete presunúť viac programov, opakujte predchodzie kroky.
5. Pre uloženie nastavenia a opustenie menu stlačte tlačítko **EXIT**.

Uzamknutie programu

Akýkoľvek program môžete uzamknúť a pre jeho sledovanie bude užívateľ nútený zadať PIN kód

Uzamknutie TV alebo Rádio programu

1. Zvoľte program, ktorý chcete uzamknúť a stlačte **ŽLTÉ** tlačítko.
- U programu sa objaví symbol zámku a program je týmto uzamknutý.
2. Pokiaľ chcete uzamknúť viac programov, opakujte predchodzie kroky.
3. Pre uloženie nastavení a opustenie menu stlačte tlačítko **EXIT**.
4. Pre zrušenie uzamknutia programu, stlačte opäť **ŽLTÉ** tlačítko.
Symbol zámku zmizne a program je odomknutý.
5. Pre zobrazenie uzamknutých programov užívateľ musí vložiť PIN kód. Defaultne prednastavený je PIN „000000“, ktorý môžete kedykoľvek zmeniť.

Pokiaľ heslo zmeníte a zabudnete, môžete k odblokovaniu prijímača použiť „master heslo“ 888888.

(b) EPG (Elektronický programový sprievodca)

EPG umožňuje zobrazenie TV programu až na 7 dní dopredu pre všetky uložené programy a programy ktoré túto informáciu podporujú. Pomocou funkcie EPG môžete plánovať nahrávanie programov na dobu vašej neprítomnosti.

Pre prístup do funkcie EPG stlačte EPG tlačítko na diaľkovom ovládaní.

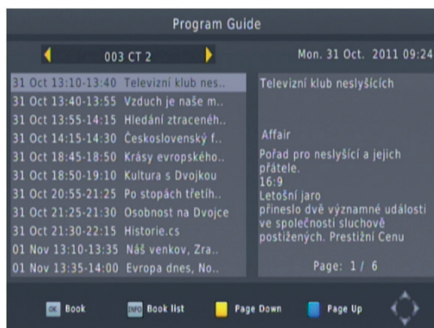

Stlačte tlačítko **UP/DOWN** pre voľbu daného programu. Ak popis obsahuje viac než jednu stranu informácií, použite **MODRÉ** tlačítko pre posun o stranu nahor, alebo **ŽLTÉ** tlačítko pre pohyb nadol. Môžete tiež zvoliť EPG iného programu stlačením tlačítkov **LEFT/ RIGHT**. Pre zobrazenie detailného popisu každého programu stlačte tlačítko **INFO**, pre naplánovanie nahrávania konkrétneho programu stlačte tlačítko **OK** (Pre detailnejšie informácie o funkcii nahrávania si prosím preštudujte príslušnú sekciu tohto manuálu).

(c) Triedenie programov

Programy môžete roztriediť podľa nasledujúcich kritérií:

[podľa LCN] – programy budú roztriedené podľa logického číslovania.

[podľa Prevádzkovateľa] – programy budú roztriedené podľa mena prevádzkovateľa multiplexu

[podľa Názvu Služby] – programy budú roztriedené podľa mena programu

[podľa ONID] – programy budú roztriedené v závislosti na funkcii ONID

(d) LCN (Logické číslovanie kanálov)

Zapnite, alebo vypnite funkciu LCN. Pri vypnutej funkcii LCN môžete triediť programy ručne.

(2) Nastavenie obrazu

Pre vstup do tohto menu, stlačte tlačítko **MENU** potom zvolte pomocou tlačítok **VĽAVO/ VPRAVO** podmenu [**Nastavenie obrazu**]. Menu poskytuje voľby pre prispôbenie výstupného obrazu.

Stlačte **NAHORU/ NADOL** pre pohyb v menu a **VĽAVO/ VPRAVO** pre zmenu nastavenie.

Pre uloženie nastavenie a opustenie menu stlačte tlačítko **EXIT**.



(a) Pomer strán

V tomto menu môžete nastaviť správny pomer strán obrazu v závislosti na pripojenom zobrazovacom zariadení.

(b) Rozlíšenie

V tomto menu môžete zmeniť rozlíšenie obrazu.

(c) TV formát

Ak sa obraz nezobrazuje správne, môžete zmeniť jeho nastavenie v tomto menu.

Nastavenie obrazu závisí na pripojenom zobrazovacom zariadení.

(3) Vyhľadávanie programov

Pre vstup do tohto menu, stlačte tlačítko **MENU** potom zvolte pomocou tlačítkov **VĽAVO/ VPRAVO** podmenu [**Programové ladenie**].

Menu poskytuje voľby pre nastavenie vyhľadávania programov.

Stlačte **NAHOR/ NADOL** pre pohyb v menu a **VĽAVO/ VPRAVO** pre zmenu nastavenia.

Pre uloženie nastavenia a opustenie menu stlačte tlačítko **EXIT**.



(a) Automatické ladenie

Pri zvolení tejto ponuky sa spustí automatické vyhľadávanie programov. Prijímač automaticky vyhľadá a uloží všetky dostupné služby.

Všetky pôvodne uložené programy budú zmazané!

1. Zvoľte [**Automatické ladenie**] a stlačte **OK** alebo **VPRAVO** pre zahájenie automatického ladenia.
2. Pre prerušenie automatického ladenia stlačte **EXIT**, žiadny z nájdených programov nebude uložený.

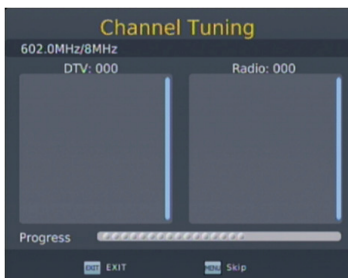

(b) Ručné ladenie

Pri zvolení tejto ponuky sa spustí ručné vyhľadávanie programov, ktoré vám umožní vyhľadanie nových programov bez zmažania pôvodne naladených programov.

1. Zvoľte [**Ručné ladenie**] a stlačte **OK** alebo **VPRAVO** pre zobrazenie menu ručného ladenia.

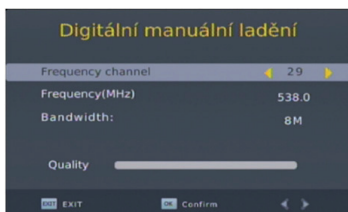

2. Pomocou tlačítok **VĽAVO/ VPRAVO** zvolíte požadovaný program, alebo frekvenciu.
 3. Stlačíte **OK** pre zahájanie prehľadávania zvoleného programu.
- Ak je nejaký program nájdený, je automaticky uložený a pridaný do zoznamu programov.
Ak nie je žiadny nový program nájdený, prijímač po dokončení prehľadávania opustí toto menu.
2. Pre prerušenie ručného ladenia stlačíte **EXIT**, žiadny z nájdených programov nebude uložený.

(c) Krajina použitia

Zvoľte krajinu použitia prijímača.

(d) Napájanie antény

V tomto menu môžete povoliť - zakázať napájanie pripojenej antény.

(4) Nastavenie času

Pre vstup do tohto menu, stlačíte tlačítko **MENU** potom zvolíte pomocou tlačítok **VĽAVO/ VPRAVO** podmenu **[Čas]**.

Menu poskytuje voľby pre nastavenie času v prijímači.

Stlačíte **NAHOR/ NADOL** pre pohyb v menu a **VĽAVO/ VPRAVO** pre zmenu nastavenia.

Pre uloženie nastavenia a opustenie menu stlačíte tlačítko **EXIT**.



(a) Časový rozdiel

Zadajte automatický alebo manuálny časový rozdiel od GMT

(b) Miesto použitia

Pri prepnutí voľby **[Časový rozdiel]** na Auto zvolíte krajinu použitia

(c) Časová zóna

Zadajte časovú zónu pokiaľ je voľba **[Časový rozdiel]** nastavená na manuálnu.

(d) Auto stand by

Prijímač sa automaticky prepne do stand by po uplynutí nastavenej doby

(e) Power ON / OFF

V tomto menu môžete nastaviť čas automatického zapnutia, alebo vypnutia prijímača

(5) Možnosti

Pre vstup do tohto menu, stlačte tlačítko **MENU** potom zvolíte pomocou tlačítok **VĽAVO/ VPRAVO** podmenu **[Možnosti]**.

Menu poskytuje voľby pre jazyku OSD, titulkov a zvukového doprovodu.

Stlačte **NAHOR/ NADOL** pre pohyb v menu a **VĽAVO/ VPRAVO** pre zmenu nastavenia.

Pre uloženie nastavenia a opustenie menu stlačte tlačítko **EXIT**.



(a) Jazyk MENU Zadajte jazyk MENU

(b) Jazyk doprovoďných titulkov Zadajte preferovaný jazyk doprovoďných titulkov

(c) Jazyk zvukového doprovodu Zadajte preferovaný jazyk zvukového doprovodu. Pokiaľ tento jazyk nebude dostupný, bude automaticky použiť prvý jazyk z ponuky.

(d) Digital Audio Zadajte typ pre digitálny výstup zvuku

(6) Nastavenie systému Pre vstup do tohto menu, stlačte tlačítko **MENU** potom zvolíte pomocou tlačítok **VĽAVO/ VPRAVO** podmenu **[Nastavenie systému]**.

Menu poskytuje voľby pre zmenu systémových nastavení.

Stlačte **NAHOR/ NADOL** pre pohyb v menu a **VĽAVO/ VPRAVO** pre zmenu nastavenia.

Pre uloženie nastavenia a opustenie menu stlačte tlačítko **EXIT**.

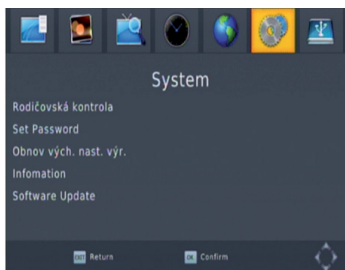

(a) Rodičovská kontrola Zadajte vek pre funkciu rodičovskej kontroly.

(b) Nastavenie hesla Zmena hesla (PIN) pre uzamknuté programy. Zadajte staré heslo, alebo heslo nastavené z výroby „000000“, potom zadajte vaše nové heslo a stlačte **OK** pre potvrdenie zmeny hesla.

Po potvrdení nového hesla stlačte **EXIT** pre opustenie menu.

Pokiaľ heslo zmeníte a zabudnete, môžete k odblokovaniu prijímača použiť „master heslo“ „888888“.

(c) Obnovení továrenského nastavenia

Túto voľbu použite, pokiaľ potrebujete uviesť váš prijímač do továrenského nastavenia.

Stlačte **NAHOR/ NADOL** pre pohyb v menu a **VĽAVO/ VPRAVO** pre zmenu nastavenia.

Pre potvrdenie voľby stlačte **OK**, zadajte vaše heslo, alebo heslo nastavené z výroby a znovu stlačte **OK** pre potvrdenie.

(d) Informácie

Zobrazenie informácií o prijímači

(7) USB

Pre vstup do tohto menu, stlačte tlačítko **MENU** potom zvolte pomocou tlačítok **VĽAVO/ VPRAVO** podmenu **[USB]**.

V tomto menu nájdete nastavenie pre prehrávanie **HUDBY, FOTOGRAFIÍ a VIDEO**.

Stlačte **NAHOR/ NADOL** pre pohyb v menu a **VĽAVO/ VPRAVO** pre zmenu nastavenia.

Pre uloženie nastavenia a opustenia menu stlačte tlačítko **EXIT**.



(a) Multimédia

Pokiaľ je k prijímači pripojené USB zariadenie, môžete prispôsobiť jeho chovanie pri prehrávaní týchto súborov.

Pokiaľ k prijímaču nie je žiadne USB zariadenie pripojené zobrazí sa správa „USB zariadenie nenájdené“.

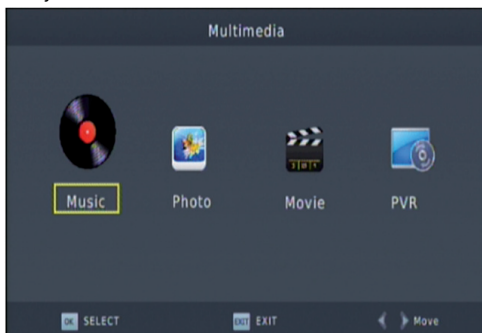

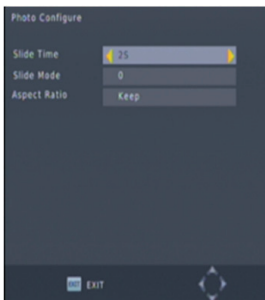
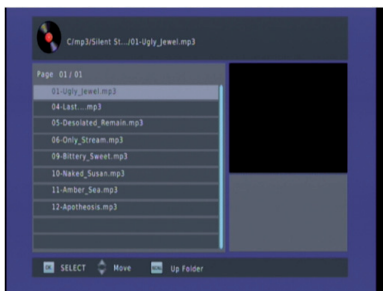

(b) Nastavení Foto

- **Rýchlosť prezentácie:** zadajte čas zobrazenia fotografií v rozmedzí 1~8 sekúnd
- **Mód prezentácie:** zadajte efekty pri premietaní fotografií, môžete zvoliť 0~59, alebo „náhodné“
- **Pomer strán:** **[Pôvodný]:** Prehrať prezentáciu s originálnym rozlíšení fotografií
[Zrušiť]: Prehrať prezentáciu s prispôbením veľkosti fotografií na celú obrazovku

(c) Nastavení Filmy:

- **Typ titulků:** Nastavení velikost titulků.
Dostupné volby jsou: malé, normální, velké.
- **Pozadí titulků:** Nastavení pozadí titulků.
Dostupné volby jsou: průhledné, šedé, žluto-zelené, bílé
- **Barva titulků:** Nastavení barvy titulků
Dostupné volby jsou: černé, bílé, červené, modré a zelené

(d)USB PVR Konfigurácia

- **Nahrávacie zariadenie:** zobrazí informácie o pripojenom USB zariadení
- **Formát:** **Vykonajte** naformátovanie pripojeného USB zariadenia.
!!!Pozor, táto voľba zmaže celý obsah pripojeného disku!!!



Najzaujavejšia funkcia totoho prijímača je možnosť nahrávať živé TV vysielanie. Sú dva spôsoby akými môžete nahrávať.

1. Jednoducho pripojte USB zariadenie k vášmu prijímaču a stlačte **[REC]** tlačítko na DO.
2. Nastavte si časovač nahrávanie pomocou **[EPG]** v menu elektronického programového sprievodcu alebo časovača podľa nasledujúceho návodu:

Stlačte **MODRÉ** tlačítko na diaľkovom ovládači pre vyvolanie časovača.

Stlačte **ČERVENÉ** tlačítko na diaľkovom ovládači pre pridanie novej udalosti do časovača.

Upravte nastavenie časovača podľa požadovaných údajov (začiatok, koniec).

Stlačte **OK** pre potvrdenie voľby.

Stlačte **EXIT** pre opustenie menu časovača.

Môžete si vybrať z nasledujúcich dvoch možností:

- Režim: Zobrazíť alebo záznam programu

Pokiaľ sa kedykoľvek rozhodnete odstrániť naplánovanú udalosť, môžete to vykonať opäť stlačením **MODRÉHO** tlačítka, ktorým zobrazíte časovač s naplánovanými udalosťami.

Pomocou šípok na diaľkovom ovládači zvýraznite udalosť, ktorú chcete vymazať a stlačte **MODRÉ** tlačítko pre zmazanie.

Nahrané programy môžete zmazať priamo v prijímači:

-vstúpte do menu PVR a stlačte **ŽLTÉ** tlačítko pre zmazanie nahraného obsahu.

Nahrávky sú nahrávané do súboru *.PVR, ktorý možno prehrať ako priamo v prijímači, tak v PC pomocou vhodného softwarového prehrávača.

Nahrávky nahrané týmto prijímačom nie sú nahrané vo formáte priamo prehrateľnom na DVD prehrávači.

Pre získanie nahrávky z televízneho vysielania vo vysokom rozlíšení HDTV musí byť verzia a rýchlosť USB zariadenia min. 2.0 alebo vyššia, inak prijímač nenahrá tieto programy korektné.

Pokiaľ chcete nahrávať na externý USB harddisk, musíte po pripojení k prijímaču niekoľko sekúnd počkať, dokiaľ sa disk správne nenačíta. Pokiaľ ihneď po pripojení externého harddisku stlačíte tlačítko [REC], môže prijímač prestať reagovať. Pokiaľ prijímač prestane reagovať na povel DO, vytiahnite, prosím zástrčku zo zásuvky 230V a znovu ju zapojte.

Poznámka:

-Nemôžeme zaručiť kompatibilitu so všetkými zariadeniami USB a nepreberáme žiadnu zodpovednosť za prípadnú stratu dát, ktoré môžu nastať po pripojení k tomuto prístroju.

- Pokiaľ máte na USB zariadení uložené veľké množstvo dát, môže prijímaču pripojenie disku trvať dlhšiu dobu

-Niektoré USB zariadenie nemusí byť správne rozpoznaná.

-Aj keď sú niektoré súbory v zozname podporovaných, nemusia byť správne prehrané, záleží na použítom kodeku

- **Prosím použite externý AC-DC adaptér, pokiaľ je spotreba zariadenia väčšia než 500 mA.**

(e) Časový posun

Funkcia časového posunu je dostupná iba pokiaľ máte k prijímaču pripojený USB flash, alebo harddisk.

Stlačte tlačítko Timeshift [**Pauza**], tým aktivujete funkciu časového posunu. Potom môžete kedykoľvek stlačiť tlačítko [Play] a prijímač začne prehrávať nahraný obsah od prvotného stlačenia tlačítka Timeshift.



Stlačte tlačítko **[Goto]** pre pohyb v nahrávke. V nahrávke sa môžete pohybovať vzad aj vpred až do aktuálneho času pomocou tlačítok **[Rýchly posun vpred]** / **[Rýchle späť]**.

Poznámka: Časový posun je k dispozícii iba pokiaľ je USB HDD pripojený k systému a jeho rýchlosť čítania / zápis je dostatočne vysoká.

Pri prvom stlačení tlačítka **[Stop]** sa ukončí režim prehrávania záznamu nahraného pomocou funkcie časového posunu. Prijímač bude aj naďalej nahrávať, ale na obrazovke bude aktuálne živé vysielanie. Pokiaľ stlačíte tlačítko **[PAUSE]** prehrávanie začne znovu od začiatku nahrávky.

Pri druhom stlačení tlačítka **[Stop]** sa nahrávanie ukončí, vypne sa funkcia časového posunu a je zobrazený iba aktuálny tv program.

(f) Nahrávanie

Stlačením tlačítka **[REC]** zahájite okamžité nahrávanie aktuálneho programu na USB disk.

Opakovaným stlačením tlačítka **[REC]** môžete nastaviť dobu nahrávania.

Stlačením tlačítka **[INFO]** zobrazíte informácie o aktuálne prebiehajúcej nahrávke:



The screenshot shows a TV interface with a yellow circle icon and a timer at 00:00:31. Below it is a table titled 'INFO' with the following data:

INFO	
PVR Mode	RECORD
Disk Total Space	7.53 GB
Disk Free Space	7.23 GB
File System	FAT32
Cluster Size	4 KB
File Name	CT_2-01012000-0103.m
Max Record Size	7.23 GB
Max Record Time	04:40:39
Record Bitrate	Evaluating...
Cur Play Size	0 KB
Cur Record Size	0 KB

Stlačením tlačítka **[PVR]** otvorte zoznam PVR (nahrávok) súborov. Môžete si vybrať nahraný súbor a stlačiť **[OK]** k prehraniu súboru.

Odstraňovanie porúch

Porucha	Možná príčina	Čo robiť
Žiadny obraz	Prijímač nie je pripojený	Pripojte prijímač do siete
	Vypínač nie je zapnutý	Zapnite prijímač vypínačom
Na obrazovke je nápis „Žiadny signál“	Kábel od antény nie je pripojený	Zapojte kábel od antény
	Antény zvod je zlý	Skontrolujte anténu a kábel k prijímaču
Žiadny zvuk z prijímača	Zlé zapojený audio kábel	Connect the audio cable correctly
	Aktívne funkcie MUTE	Vypnite funkciu MUTE
Iba zvuk, žiadny obraz	Nastavené rozlíšenie nie je podporované TV prístrojom	Stlačte tlačítko V-FORMAT pre zmenu rozlíšenia
	Zlé prepojený AV kábel	Prekontrolujte AV kábel
	Program, ktorý sledujete je Rádio	Stlačte tlačítko <TV/RADIO> pre prepnutie do TV
Prijímač nereaguje na pokyny diaľkového ovládania	Batérie sú vybité	Vymeňte batérie
	Diaľkové ovládanie nie je smerované k prijímaču	Nasmerujte diaľkové ovládanie k prijímaču
Obraz kockuje	Slabý signál	Skontrolujte anténu a kábel od nej

Technická špecifikácia

Tuner	Vstupné frekvencie	170-230MHz 470-860MHz
	RF vstupní sila	-78--20dBm
	IF šírka pásma	7MHz and 8MHz
	Modulácia	QPSK,16QAM,64QAM
Video	Dekodér	MPEG4AVC/H.264 HP@L4 MPEG2 MP@ML.HL
	Rozlíšenie	480i/480p/576i/576p/720p/1080i/1080p
	Konektory	HDMI, SCART
Audio	Dekodér	MPEG-1 (layer1&2&3), WMA, AC3
	Konektory	Coaxial, UR(SCART)
USB2.0	Max. veľkosť	500GB
	Formát médií	MP3, WMA, JPEG, BMP, AVI, MKV
Napájanie	Napájanie zo siete	220-240V- 50/60Hz
	Spotreba v prevádzke	< 6W
	Spotreba v stand by	< 0.5W
Váha	0.5kg	
Rozmery	168 x 95 x 38 mm	



ZÁRUČNÝ LIST

BEN120HD

.....
DÁTUM PREDAJA

.....
RAZÍTKO A PODPIS PREDAJCU

ZÁRUČNÉ PODMIENKY

1. ZÁRUČNÁ DOBA

Na tento výrobok poskytuje firma EMOS spol. s r. o. záruku po dobu 24 mesiacov od dátumu zakúpenia výrobku spotrebiteľom. Doba záruky sa predlžuje o dobu, po ktorú bol výrobok v záručnej oprave alebo nemohol byť v dobe trvania záruky používaný, ak charakter poruchy bránil jeho použitie. Záruka sa vzťahuje iba na poruchy spôsobené chybou výroby alebo vadou materiálu!

2. ZÁRUČNÝ LIST

Bezplatný záručný servis je poskytovaný iba v prípade predloženia dokladu o zakúpení výrobku (účtenky) a správne vyplneného záručného listu – musí obsahovať výrobné číslo, dátum predaja a razítko predajne (montážnej firmy). Na kópie a nesprávne vyplnené záručné listy nebude braný ohľad.

3. OPRAVY V ZÁRUČNEJ A POZÁRUČNEJ DOBE

Záručný servis možno uplatňovať u organizácie, kde bol výrobok zakúpený alebo u montážnej firmy, ktorá vykonala inštaláciu. Po uplynutí záručnej doby je možné sa obrátiť priamo na servis firmy EMOS spol. s r. o. Přerov, tel. 581 261 273.

4. ROZSAH PLATNOSTI ZÁRUKY

Záruka je neplatná, ak je porucha spôsobená mechanickým poškodením (vrátane poškodenia v priebehu prepravy), nesprávnym používaním, nepozornosťou, neodvratnou udalosťou (živelná pohroma), ak bol výrobok pripojený na iné napájacie napätie než je uvedené v jeho technickej špecifikácii, a tiež v prípade úprav alebo oprav vykonaných mimo servis firmy EMOS spol. s r. o.. Záruka nemôže byť tiež uplatnená v prípade, ak vyžaduje spotrebiteľ modifikácie alebo adaptácie k rozšíreniu funkcií výrobku (alebo systému zostaveného z niekoľkých komponentov) oproti výrobcom štandardnému prevedeniu.

ZÁPIS ZÁRUČNÝCH OPRAV

Dátum oznámenia	dátum vykonania	č. montáž. Listu	podpis

ZÁZNAM O VYKONANEJ VSTUPNEJ KONTROLE

Dátum:

kontroloval:

PL

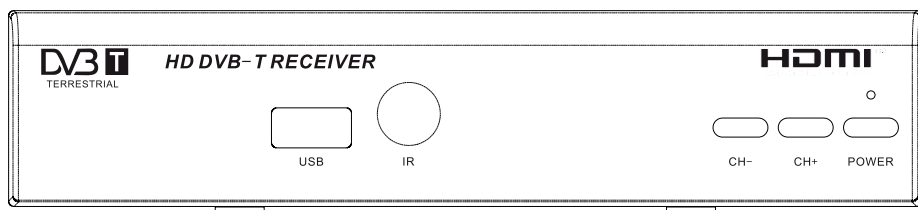

BENsat

BEN120HD

Ważne zalecenia dotyczące postępowania z urządzeniem

- Przed instalacją i uruchomieniem urządzenia prosimy przeczytać wszystkie zalecenia dotyczące bezpiecznego postępowania z tym urządzeniem oraz jego obsługi.
- Instrukcję należy zachować do ewentualnego użytku w przyszłości.
- Przestrzegamy wszystkich zasad podanych na urządzeniu i zapisanych w instrukcji jego obsługi.
- Przed czyszczeniem urządzenia należy wyłączyć z gniazdka zasilającego.
- Do czyszczenia urządzenia nie wolno używać żadnych płynów czyszczących i/albo spray'ów – korzystamy tylko z wilgotnej ściereczki.
- Urządzenie należy ustawić w miejscu z dobrym dostępem powietrza, w dostatecznej odległości od źródeł ciepła.
- Podłączenie urządzenia niezgodnie z zaleceniami jego producenta może być przyczyną powstania zagrożenia.
- Urządzenia nie można instalować w miejscach, w których może być opryskane albo oblane wodą, na przykład w kuchniach, łazienkach, pralniach, w pobliżu basenów, itp.
- Urządzenia nie można instalować na niestabilnych stojakach, uchwytach albo podstawkach, z których przyrząd może spaść i spowodować wypadek albo straty materialne. Do instalacji urządzenia można zastosować tylko ten stojak, uchwyt albo podstawkę, która jest zalecana przez producenta albo dostarczana razem z urządzeniem. Instalacja urządzenia musi być wykonana zgodnie z zaleceniami jego producenta i zastosowaniem zalecanych akcesoriów montażowych.
- Urządzenie należy chronić przed zamoczeniem, opryskaniem albo oblaniem jakiegokolwiek cieczą, na urządzeniu nie wolno ustawiać naczyń z jakiegokolwiek cieczą, na przykład flakonu z kwiatami.
- Przewód zasilający urządzenie spełnia również funkcję zabezpieczającą (jest wykorzystywany do odłączenia urządzenia od elektrycznej sieci zasilającej).

Ze względu na tę funkcję przewodu należy zachować stały dostęp do gniazdka zasilającego.

Zalecenia dotyczące właściwej likwidacji

Likwidacja starych urządzeń elektrycznych i elektronicznych (stosuje się w krajach Unii Europejskiej i w innych krajach europejskich z niezależnymi systemami zbierania odpadów)

Ten symbol na wyrobie albo na jego opakowaniu wskazuje, że z wyrobem nie można postępować, jak z odpadem domowym odpadem – likwidowany wyrób ma być przekazany do punktu zbiorczego do likwidacji urządzeń elektrycznych i elektronicznych. Zapewnienie odpowiedniej likwidacji wyrobu zapobiega potencjalnym, negatywnym wpływom na środowisko naturalne i zdrowie ludzi, do którego mogłoby dojść w przypadku niewłaściwego postępowania z odpadami. Recykling materiałów pomaga w utrzymaniu naturalnych źródeł surowców. Dla uzyskania szczegółowych informacji o recyklingu tego wyrobu prosimy kontaktować się z lokalnymi urzędami, zakładami likwidującymi odpady domowe, ewentualnie sklepem, w którym wyrób został zakupiony



Zawartość opakowania

Przed instalacją prosimy sprawdzić zawartość opakowania Państwa produktu.

Opakowanie powinno zawierać następujące pozycje:

Odbiornik HD DVB-T

Pilot zdalnego sterowania

Instrukcja użytkownika

2 baterie typu AAA

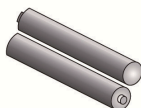
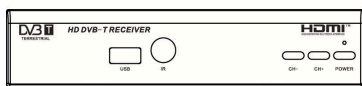

AAA

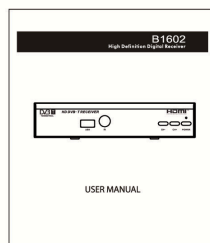

SPIS TREŚCI

Przedni i tylny panel	1
Zdalne sterowanie	2
Podłączenie odbiornika	4
Pierwsze włączenie odbiornika	5
Funkcje podstawowe	5
Ustawienia programów	5
Edycja programów	6
EPG (elektroniczny przewodnik po programach)	7
Sortowanie programów	8
LCN (logiczne numerowanie kanałów)	8
Ustawienia obrazu	8
Rozdzielczość	8
Format TV	8
Wyszukiwanie kanałów	9
Automatyczne wyszukiwanie kanałów	9
Ręczne wyszukiwanie kanałów	9
Ustawienie kraju użytkownika	10
Ustawienie zasilania	10
Ustawianie czasu	10
Przesunięcie czasowe	10
Ustawienia regionu	10
Strefa czasu	10
Opcje	10
Język menu OSD	11
Język napisów	11
Język ścieżki dźwiękowej	11
Ustawienia systemu	11
Ustawienie hasła	12
Przywrócenie fabrycznego ustawienia	12
Informacje o odbiorniku	12
USB	12
Multimedia	12
Ustawienia do przeglądania fotografii	13
Ustawienia do odtwarzania video	13
Ustawienia PVR	13
Ustawienia Timeshift	14
Usuwanie usterek	16
Specyfikacja techniczna	17

Przedni i tylny panel

Przedni panel

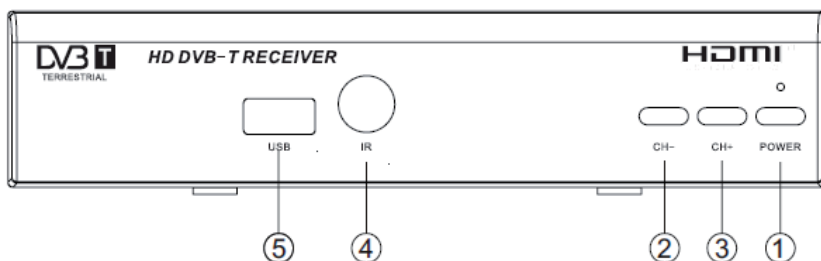

- 1 Przycisk trybu gotowości – służy do włączania i wyłączania urządzenia
- 2 CH+ - służy do przełączania kanałów
- 3 CH- - służy do przełączania kanałów
- 4 Odbiornik zdalnego sterowania
- 5 Port USB – służy do upgrade oprogramowania do odbiornika oraz do odtwarzania plików multimedialnych

Tylny panel

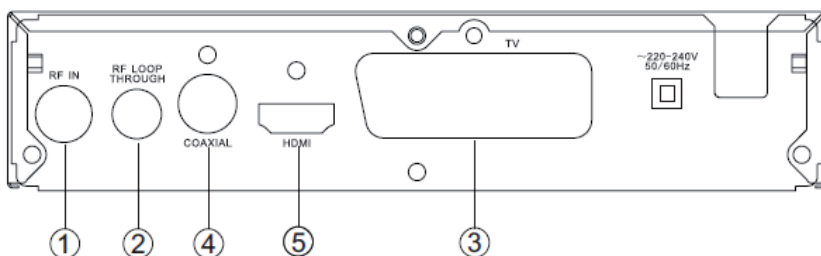

- 1 wejście anteny zewnętrznej
- 2 pętla RF do urządzeń zewnętrznych
- 3 złącze SCART do podłączenia Państwa odbiornika TV
- 4 koncentryczne wyjście AUDIO
- 5 port HDMI do podłączenia do TV z najwyższą jakością transmisji sygnału

Zdalne sterowanie



POWER: Włączenie i wyłączenie urządzenia

<0>-<9>: Przyciski numeryczne (wprowadzenie odpowiedniej cyfry umożliwia przełączenie na wybrany program)

CH+/CH-: Przyciski nawigacyjne do ruchu w menu i zmiany kanałów

MENU: Wyświetla główne menu odbiornika

OK: Potwierdzenie ustawienia w menu, wyświetla listę kanałów

VOL+/VOL-: Sterowanie głośnością

EPG: Wyświetlanie elektronicznego przewodnika po programach

FAV: Wyświetla ulubione kanały, kolejne naciśnięcia wyświetlają następne ulubione kanały

V-FORMAT: Przełączanie wyjścia HDMI pomiędzy 720p i 1080i

RECALL: powrót do poprzedniego kanału

ČER/ZEL/ŽLU/MOD/: kolorowe przyciski do stronicowania w teletekście, albo do specjalnych funkcji w menu

TTX: Włącza funkcję teletekstu. Do wyjścia z teletekstu korzysta się z przycisku

EXIT

SUB-T: Wyświetla opcje napisów

LANG: Zmiana ustawienia ścieżki dźwiękowej

EXIT: Wyjście z aktualnej strony w menu

INFO: Wyświetla informacje o aktualnym kanale

TV/RADIO: Przełącza pomiędzy TV a nadawaniem radiowym

MUTE: Ściszenie dźwięku

PAGE+/PAGE-: Do nawigacji wewnątrz menu

ASPECT: Przełączanie ekranu pomiędzy 4:3/16:9

TIMESHIFT: przy zastosowaniu po przycisku **RECORD** uruchamia przesunięcie w czasie

TIMER: Bezpośredni dostęp do układu czasowego (ustawienia nagrywanie/włączenie)

PVR: Otwiera katalog z nagraniami na urządzeniu USB

GOTO: Skok na zadany czas w plikach multimedialnych

REPEAT: Powtarzane odtwarzanie plików multimedialnych

Klawisze multimedialne:

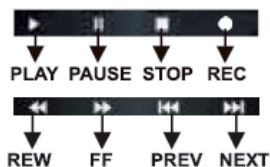

Instalacja baterii:

Otwieramy pojemnik na baterie z tyłu pilota zdalnego sterowania i wkładamy dwie baterie AAA. Prosimy zachować polaryzację baterii zgodnie z zaznaczonym kierunkiem.

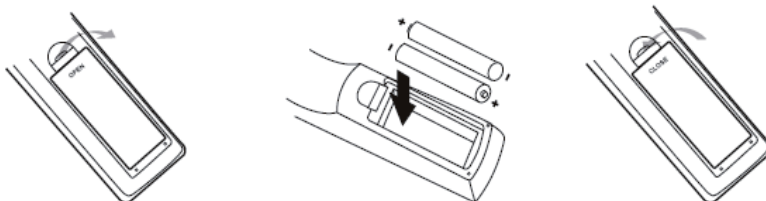

Korzystanie z pilota zdalnego sterowania:

Żeby korzystać z pilota zdalnego sterowania, należy go skierować na przednią część odbiornika. Pilot zdalnego sterowania ma zasięg około 7m od odbiornika wewnątrz kąta 60°.

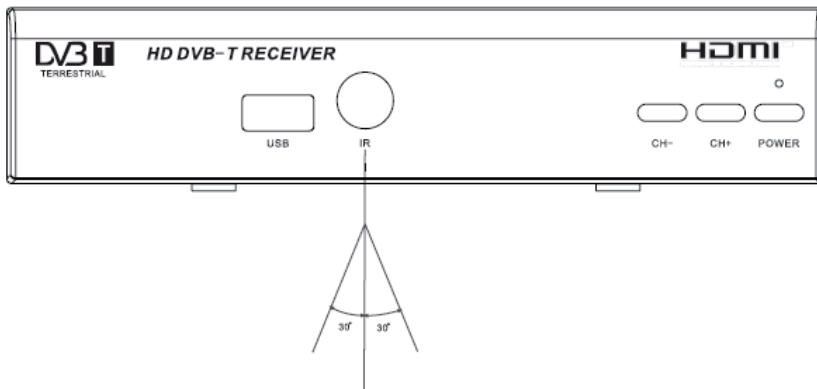

Pilot zdalnego sterowania nie będzie pracować poprawnie, jeżeli sygnał pomiędzy nim, a odbiornikiem będzie blokowany przez jakąś przeszkodę.



Bezpośrednie światło słoneczne, albo sztuczne oświetlenie fluorescencyjne może zmniejszyć zasięg pilota zdalnego sterowania.

Podłączenie odbiornika

HDMI: Jeżeli używany telewizor jest wyposażony w złącze wejściowe HDMI, to podłączamy przewód HDMI.

Wykorzystanie przewodu HDMI pozwoli osiągnąć najwyższą jakość transmisji sygnału video/audio w postaci cyfrowej. Sygnał audio może być również przekazywany w formacie Dolby digital.

SCART (TV): Jeżeli telewizor jest wyposażony tylko w złącze analogowe, to podłączamy taki TV przewodem SCART.

Wykorzystanie przewodu analogowego SCART nie pozwoli na osiągnięcie takiej jakości transmitowanego sygnału, jak w przypadku zastosowania z przewodu cyfrowego HDMI

COAXIAL: do podłączenia wzmacniacza audio korzysta się z wyjścia koncentrycznego AUDIO

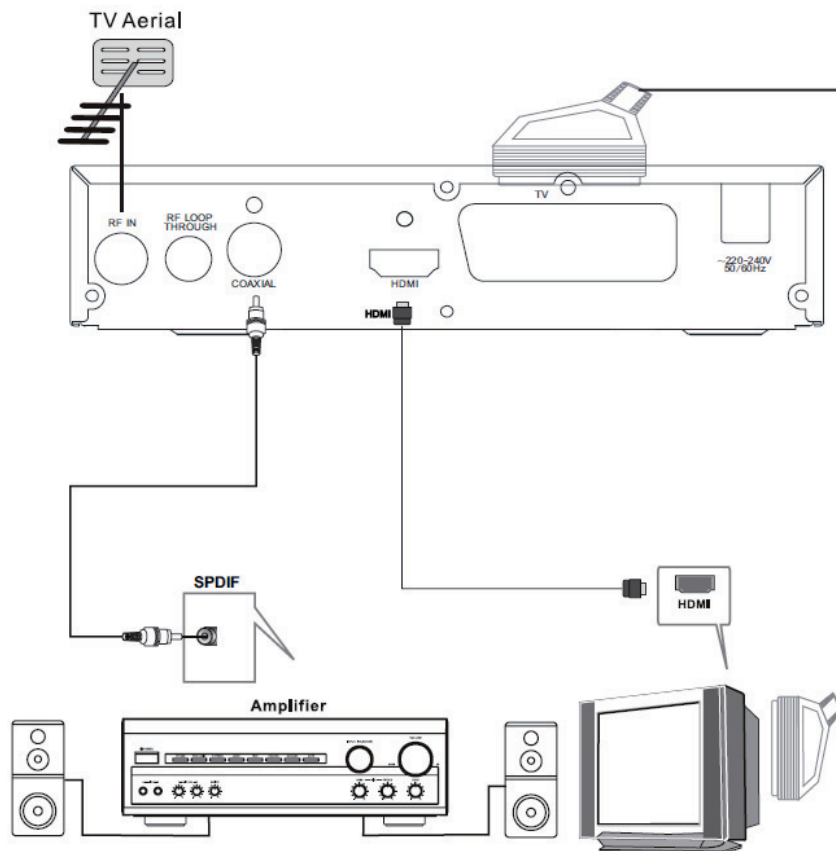

Instalacja odbiornika

Po podłączeniu wszystkich złącz, włączamy telewizor i sprawdzamy, czy odbiornik jest podłączony do gniazdka 230V.

Naciskamy przycisk **POWER** i włączamy odbiornik. Jeżeli włączamy odbiornik po raz pierwszy albo, jeżeli miał miejsce powrót do „ustawień fabrycznych“, to w menu na ekranie pojawi się przewodnik po ustawieniach początkowych.

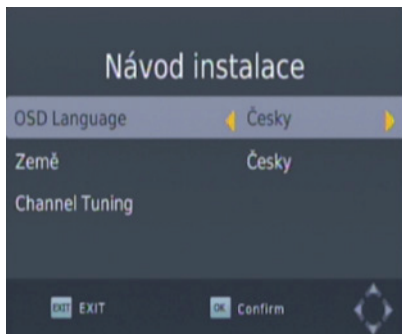

- 1 [OSD Language] naciskamy na pilocie zdalnego sterowania przycisk **W LEWO/W PRAWO**, żeby dokonać wyboru języka
- 2 [Country] naciskamy na pilocie zdalnego sterowania przycisk **W LEWO/W PRAWO**, żeby dokonać wyboru kraju użytkownika
- 3 [Channel search] naciskamy na pilocie zdalnego sterowania przycisk **W PRAWO**, albo **OK**, żeby rozpocząć automatyczne strojenie
- 4 Po zakończeniu automatycznego strojenia można zacząć oglądanie programu TV

Funkcje podstawowe

(1). Ustawienia sortowania programów

Żeby wejść do menu, naciskamy przycisk **MENU** i wybieramy (Program). Korzystamy z przycisku **W LEWO/W PRAWO** do poruszania się w menu. Menu oferuje opcję ustawienia sortowania programów. Wybieramy tę opcję i naciskamy przycisk **OK** albo **W PRAWO**, żeby nastąpił zapis. Naciskamy przycisk **EXIT**, żeby wyjść z menu.

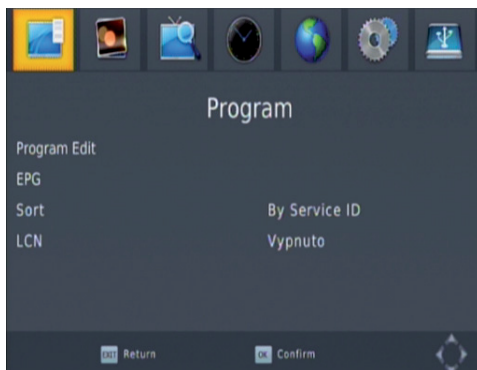

(a) Edycja programów

Jeżeli chcemy zmienić ustawienia programów (blokada, przeskakiwanie, ulubione, przesuwanie albo kasowanie), to wchodzimy do menu **Edycja programów**. Do wejścia do tego menu konieczna jest znajomość hasła. Hasłem ustawionym fabrycznie jest **000000**. Jeżeli zapomnimie zmienione hasło, to do odblokowania odbiornika będziecie musieli użyć „hasło master”, czyli **888888**.

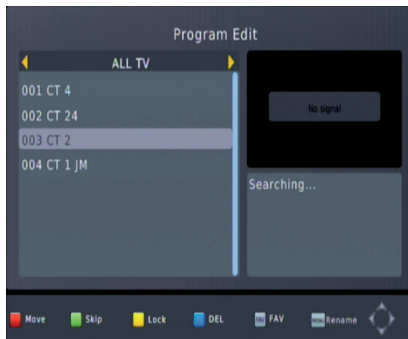

Ustawianie ulubionych programów

W menu odbiornika można utworzyć węższą listę wybranych programów, która ułatwi Wam korzystanie z telewizora.

Ustawienia ulubionych programów TV i Radia:

1. Wybieramy właściwy kanał i naciskamy przycisk **FAV**.

Przy wybranym programie pojawi się symbol serca, a program zostanie zapamiętany, jako **ULUBIONY**.

2. Powtarzamy tę procedurę dla następnych kanałów. W ten sposób możemy ustawić wszystkie swoje ulubione kanały.

3. Żeby zapisać ustawienia i wyjść z menu naciskamy przycisk **EXIT**.

Kasowanie programu z listy ulubionych programów

Wybieramy ulubiony kanał i naciskamy przycisk **FAV** na pilocie zdalnego sterowania do kasowania programu z listy ulubionych programów.

Wyświetlanie ulubionych programów

1. Podczas oglądania programu TV w normalnym trybie naciskamy przycisk **FAV**, żeby przywołać tylko listę programów, które są zapisane w wykazie ulubionych programów.

2. Naciskamy przycisk **W GÓRĘ/W DÓŁ**, żeby przeglądać listę ulubionych programów.

3. Naciskamy przycisk **OK**, żeby wybrać jeden z ulubionych programów.

Kasowanie programu TV albo programu radiowego

1. Wybieramy program, a następnie naciskamy **NIEBIESKI** przycisk. Zostanie wyświetlony komunikat z ostrzeżeniem o kasowaniu programu. Naciskamy przycisk **OK**, żeby skasować kanał.

2. Jeżeli chcemy skasować więcej programów, to musimy powtarzać tę procedurę.

Przeskakiwanie programu TV i programu radiowego w wykazie

1. Wybieramy kanał, który chcemy przeskoczyć i naciskamy **ZIEŁONY** przycisk. Obok programu pojawi się symbol przeskakiwania, a program zostanie teraz pominięty.

2. Jeżeli chcecie przeskoczyć więcej programów, to należy powtarzać tę procedurę.

3. Żeby zapisać ustawienia i wyjść z menu naciskamy przycisk **EXIT**.

Kasowanie funkcji przeskakiwania programów

Wybieramy kanał, dla którego chcemy skasować przeskakiwanie i naciskamy **ZIEŁONY** przycisk. Obok programu zniknie symbol przeskakiwania, a program będzie wyświetlany na liście kanałów.

Przesuwanie programów TV albo programów radiowych

1. Wybieramy kanał, który chcemy przesunąć i naciskamy **CZERWONY** przycisk. Obok programu pojawi się symbol przesunięcia.
2. Naciskamy przycisk **W GÓRĘ/W DÓŁ** i możemy przesunąć program.
3. Naciskamy przycisk **OK**, żeby potwierdzić nową pozycję.
4. Jeżeli chcemy przesunąć więcej programów, to musimy powtarzać tę procedurę.
5. Żeby zapisać ustawienia i wyjść z menu naciskamy przycisk **EXIT**.

Zamykanie programu

Dowolny program można zamknąć, a wtedy do jego oglądania użytkownik będzie musiał wprowadzać kod PIN.

Zamykanie kanału TV albo kanału radiowego

1. Wybieramy kanał, który chcemy zamknąć i naciskamy **ŻÓŁTY** przycisk. Obok programu pojawi się symbol kłódki, a program zostanie zablokowany.
2. Jeżeli chcemy zamknąć więcej programów, to musimy powtarzać tę procedurę.
3. Żeby zapisać ustawienia i wyjść z menu, naciskamy przycisk **EXIT**.
4. Żeby skasować blokadę kanału, naciskamy ponownie **ŻÓŁTY** przycisk. Symbol kłódki zniknie, a program będzie odblokowany.
5. Do wyświetlenia zamkniętych kanałów użytkownik musi wprowadzić kod PIN. Domyślnie jest ustawiony PIN „000000”, który następnie można zmienić w dowolnej chwili.

Jeżeli zapomnicie ten zmieniony kod, to do odblokowania odbiornika należy skorzystać z „hasła master”, czyli 888888.

(b) EPG (Elektroniczny przewodnik po programach)

EPG umożliwia zaprogramowanie wyświetlania programów TV aż na 7 dni do przodu dla wszystkich zapamiętanych programów, jeżeli tylko obsługują one taką funkcję. Za pomocą funkcji EPG można zaplanować nagrywanie audycji podczas swojej nieobecności.

Żeby wejść do funkcji EPG, naciskamy przycisk EPG na pilocie zdalnego sterowania.

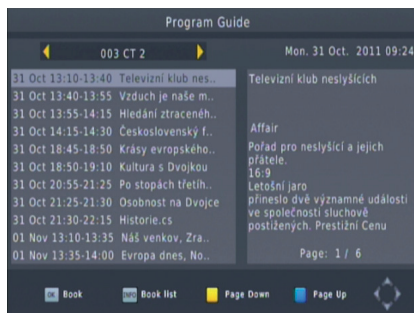

Naciskamy przycisk **W GÓRĘ/W DÓŁ**, żeby wybrać dany kanał. Jeżeli opis zawiera więcej, niż jedną stronę informacji, to wykorzystujemy **NIEBIESKI** przycisk, żeby przejść o stronę do góry albo **ŻÓŁTY** przycisk, żeby poruszać się w dół.

Można również wybrać EPG innego programu, naciskając przyciski **W LEWO/W PRAWO**. Żeby wyświetlić szczegóły opisu każdego programu, naciskamy przycisk **INFO**, żeby zaplanować nagrywanie konkretnej audycji, naciskamy przycisk **OK** (Dla uzyskania dokładniejszych informacji o funkcji nagrywania, prosimy przeczytać odpowiedni rozdział tej instrukcji).

(c) Sortowanie programów

Programy można sortować według następujących kryteriów:

[według LCN] – programy będą uporządkowane według numeracji logicznej.

[według Dostawcy] – programy będą uporządkowane według nazwy dostawcy multipleksu

[według Nazwy Usługi] – programy będą uporządkowane według nazwy programu

[według ONID] – programy będą uporządkowane w zależności od funkcji ONID

(d) LCN (Logiczne numerowanie kanałów)

Włączamy, albo wyłączamy funkcję LCN. Przy wyłączonej funkcji LCN kanały można sortować ręcznie.

(2) Ustawienia obrazu

Żeby wejść do tego menu, naciskamy przycisk **MENU**, a potem wybieramy za pomocą przycisków **W LEWO/ W PRAWO** podmenu **[Ustawienia obrazu]**. Menu udostępni opcje do przygotowania początkowego obrazu.

Naciskamy **W GÓRĘ/W DÓŁ**, żeby poruszać się w menu i **W LEWO/ W PRAWO**, żeby zmieniać ustawienia.

Żeby zapisać ustawienia i wyjść z menu, naciskamy przycisk **EXIT**.



(a) Stosunek boków

W tym menu możemy ustawić odpowiedni stosunek boków obrazu w zależności od podłączonego urządzenia wyświetlającego.

(b) Rozdzielczość

W tym menu możemy zmieniać rozdzielczość obrazu.

(c) Format TV

Jeżeli obraz nie jest wyświetlany poprawnie, to w tym menu można zmienić jego ustawienia. Ustawienia obrazu zależą od podłączonego urządzenia wyświetlającego.

(3) Wyszukiwanie kanałów

Żeby wejść do tego menu, naciskamy przycisk **MENU**, następnie wybieramy za pomocą przycisków **W LEWO/ W PRAWO** podmenu **[Strojenie kanałów]**.

Menu udostępnia opcje do ustawienia wyszukiwania programów.

Naciskamy **W GÓRĘ/W DÓŁ** żeby poruszać się w menu i **W LEWO/ W PRAWO**, żeby zmieniać ustawienia. Żeby zapisać ustawienia i wyjść z menu, naciskamy przycisk **EXIT**.



(a) Automatyczne strojenie

Po wybraniu tej opcji automatycznie włączy się wyszukiwanie kanałów. Odbiornik automatycznie wyszuka i zapisze wszystkie dostępne usługi.

Wszystkie zapisane wcześniej kanały zostaną skasowane!

1. Wybieramy **[Automatyczne strojenie]** i naciskamy **OK** albo **W PRAWO**, żeby rozpocząć automatyczne przestrajanie.
2. Żeby przerwać automatyczne przestrajanie naciskamy **EXIT**, żaden ze znalezionych kanałów nie zostanie zapisany.

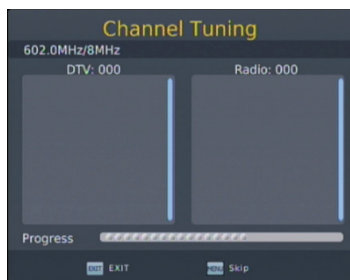

(b) Strojenie ręczne

Po wybraniu tej opcji uruchamia się ręczne wyszukiwanie kanałów, które umożliwiają Wam wyszukiwanie nowych programów bez kasowania wcześniej dostrojonych programów.

1. Wybieramy **[Strojenie ręczne]** i naciskamy **OK** albo **W PRAWO**, żeby wyświetlić menu ręcznego strojenia.

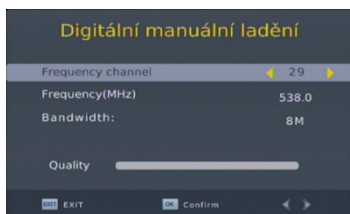

2. Za pomocą przycisków **W LEWO/ W PRAWO** wybieramy wymagany kanał albo częstotliwość.
3. Naciskamy **OK**, żeby rozpocząć przeglądanie wybranego kanału.
Jeżeli kanał zostanie znaleziony, to zostanie automatycznie zapisany i dodany do listy kanałów.
Jeżeli żaden nowy kanał nie zostanie znaleziony, to odbiornik po zakończeniu przeszukiwania wyjdzie z tego menu.
2. Żeby przerwać ręczne strojenie, naciskamy **EXIT**, żaden ze znalezionych kanałów nie zostanie zapisany.

(c) Kraj użytkownika

Wybieramy kraj użytkownika odbiornika.

(d) Zasilanie anteny

W tym menu możemy zezwolić na zasilanie podłączonej anteny.

(4) Ustawianie czasu

Żeby wejść do tego menu, naciskamy przycisk **MENU**, a następnie wybieramy za pomocą przycisków **W LEWO/ W PRAWO** podmenu **[Czas]**.

Menu udostępni opcje do ustawiania czasu w odbiorniku.

Naciskamy **W GÓRĘ/W DÓŁ**, żeby poruszać się w menu i **W LEWO/ W PRAWO**, żeby zmieniać ustawienia.

Żeby zapisać ustawienia i wyjść z menu, naciskamy przycisk **EXIT**.



(a) Różnica czasu

Wprowadzamy automatycznie albo ręcznie różnicę czasu w stosunku do GMT

(b) Miejsce użytkownika

Po przełączeniu opcji **[Różnica czasu]** na Auto wybieramy kraj użytkownika

(c) Strefa czasu

Wprowadzamy strefę czasową, jeżeli opcja **[Różnica czasu]** jest ustawiona na ręczne.

(d) Auto stand by

Odbiornik automatycznie przełączy się do trybu stand by po upływie ustalonego czasu

(e) Power ON / OFF

W tym menu możecie ustawić czas automatycznego włączenia, albo wyłączenia odbiornika

(5) Opcje

Żeby wejść do tego menu, naciskamy przycisk **MENU**, następnie wybieramy za pomocą przycisków **W LEWO/ W PRAWO** podmenu **[Opcje]**.

Menu udostępnia opcje dla języka OSD, napisów i ścieżki dźwiękowej.

Naciskamy **W GÓRĘ/W DÓŁ**, żeby poruszać się w menu i **W LEWO/ W PRAWO**, żeby zmieniać ustawienia. Żeby zapisać ustawienia i wyjść z menu naciskamy przycisk **EXIT**.



(a) Język MENU Wprowadzamy język MENU

(b) Język podpisów towarzyszących Wprowadzamy preferowany język podpisów towarzyszących

(c) Język ścieżki dźwiękowej Wprowadzamy preferowany język ścieżki dźwiękowej. Jeżeli ten język nie będzie dostępny, to automatycznie zostanie zastosowany pierwszy język z menu.

(d) Digital Audio Wprowadzamy typ cyfrowego wyjścia dźwięku

(6) Ustawienia systemu

Żeby wejść do tego menu, naciskamy przycisk **MENU**, a następnie wybieramy za pomocą przycisków **W LEWO/ W PRAWO** podmenu **[Ustawienia systemu]**.

Menu udostępnia opcje do zmiany ustawień systemowych.

Naciskamy **W GÓRĘ/W DÓŁ**, żeby poruszać się w menu i **W LEWO/ W PRAWO**, żeby zmieniać ustawienia. Żeby zapisać ustawienia i wyjść z menu, naciskamy przycisk **EXIT**.

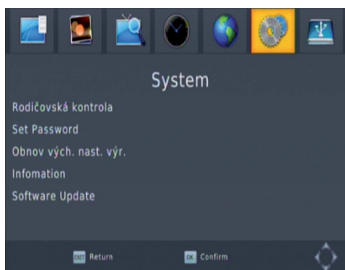

(a) Blokada rodzicielska Wprowadzamy wiek dziecka dla potrzeb funkcji kontroli rodzicielskiej.

(b) Ustawienia hasła Zmiana hasła (PIN) dla zamkniętych programów. Wprowadzamy stare hasło, albo hasło ustawione fabrycznie „000000”, następnie wprowadzamy swoje nowe hasło i naciskamy **OK** dla potwierdzenia zmiany hasła. Po potwierdzeniu nowego hasła naciskamy **EXIT**, żeby wyjść z menu.

Jeżeli zmienione hasło zostanie zapomniane, to do odblokowania odbiornika należy zastosować „hasło master”, czyli „888888”.

(c) Przywrócenie fabrycznego ustawienia

Z tej opcji korzystamy, jeżeli trzeba dla Waszego odbiornika przywrócić ustawienia początkowe. Naciskamy **W GÓRĘ/W DÓŁ**, żeby poruszać się w menu i **W LEWO/ W PRAWO**, żeby zmieniać ustawienia.

Żeby potwierdzić wybór, naciskamy **OK**, wprowadzamy swoje hasło, albo hasło ustawione fabrycznie i ponownie naciskamy **OK** dla potwierdzenia.

(d) Informacje

Wyświetlanie informacji o odbiorniku.

(7) USB

Żeby wejść do tego menu, naciskamy przycisk **MENU**, następnie wybieramy za pomocą przycisków **W LEWO/ W PRAWO** podmenu **[USB]**.

W tym menu znajdujemy ustawienia do odtwarzania **MUZYKI, FOTOGRAFII i VIDEO**.

Naciskamy **W GÓRĘ/W DÓŁ**, żeby poruszać się w menu i **W LEWO/ W PRAWO**, żeby zmieniać ustawienia.

Żeby zapisać ustawienia i wyjść z menu naciskamy przycisk **EXIT**.



(a) Multimedia

Jeżeli do odbiornika jest podłączone urządzenie USB, to można ustalić zasady jego pracy przy odtwarzaniu tych plików.

Jeżeli do odbiornika nie jest podłączone żadne urządzenie USB, to wyświetlany jest komunikat „Urządzenie USB nie zostało wykryte”.

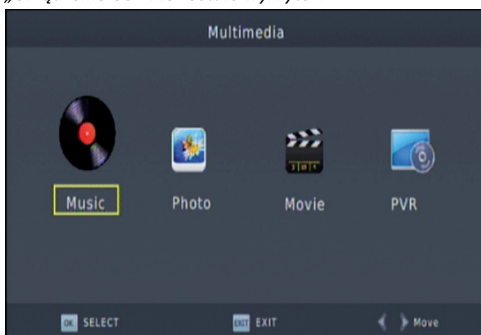

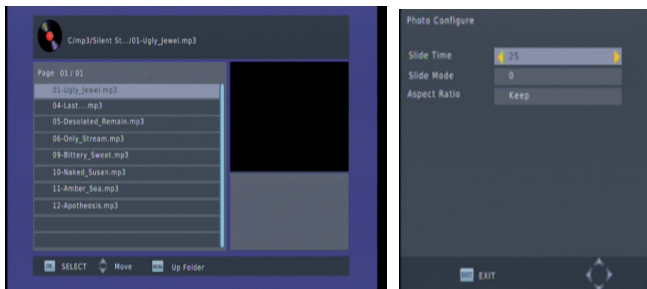

(b) Ustawienia Foto

- **Szybkość prezentacji:** wprowadzamy czas wyświetlania fotografii w granicach 1~8 sekund
- **Tryb prezentacji:** wprowadzamy efekty przy wyświetlaniu fotografii, można wybierać 0~59, albo „przypadkowo“
- **Stosunek boków: [Początkowy]:** Odtworzyć prezentację z oryginalną rozdzielczością fotografii
[Skasuj]: Odtworzyć prezentację z dopasowaną wielkością fotografii do całego ekranu

(c) Ustawienia Filmy:

- **Typ napisów:** Ustawienia wielkości napisów.
Dostępne opcje: małe, normalne, duże.
- **Tło napisów:** Ustawienie tła napisów. Dostępne opcje: przezroczyste, szare, żółto-zielone, białe
- **Kolor napisów:** Ustawienia koloru napisów. Dostępne opcje: czarny, biały, czerwony, niebieski i zielony

(d) USB PVR Konfiguracja

- **Urządzenie nagrywające:** wyświetla informacje o podłączonym urządzeniu USB
- **Format:** Wykonuje formatowanie podłączonego urządzenia USB.

!!!Uwaga, ta opcja kasuje całą zapisaną zawartość podłączonego dysku!!!

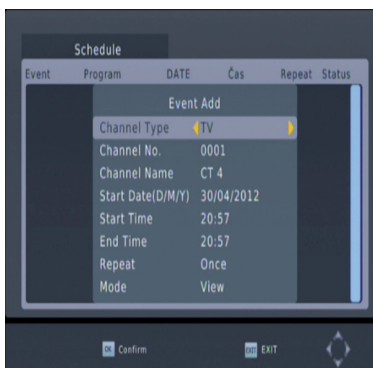

Najciekawszą funkcją tego odbiornika jest możliwość nagrywania na żywo programu TV. Istnieją dwa sposoby tego nagrywania:

1. Proste podłączenie urządzenia USB do odbiornika a naciśnięcie przycisku **[REC]** na pilocie.
2. Ustawienie czasowego nagrywania za pomocą **[EPG]** w menu elektronicznego programowanego przewodnika albo zaplanowanie nagrywania za pomocą układu czasowego według następującej instrukcji:

Naciskamy **NIEBIESKI** przycisk na pilocie zdalnego sterowania, żeby uruchomić układ czasowy.

Naciskamy **CZERWONY** przycisk na pilocie zdalnego sterowania, żeby wprowadzić nowe polecenie do układu czasowego.

Zmieniamy ustawienia układu czasowego według potrzeb (początek, koniec).

Naciskamy **OK**, żeby potwierdzić wybór. Naciskamy **EXIT**, żeby wyjść z menu układu czasowego.

Możemy wybierać z następujących dwóch możliwości:

- Tryb: Wyświetlanie albo zapis audycji

Jeżeli kiedykolwiek zdecydujecie się na zaplanowanie kolejnej czynności, to możecie to zrobić ponownie naciskając **NIEBIESKI** przycisk, co spowoduje wyświetlenie programu czasowego z zaplanowanymi operacjami.

Za pomocą strzałek na pilocie zdalnego sterowania zaznaczamy operację, którą chcemy skasować i naciskamy **NIEBIESKI** przycisk do kasowania.

Nagrane audycje możemy kasować bezpośrednio w odbiorniku:

-wchodzimy do menu PVR i naciskamy **ŻÓŁTY** przycisk do kasowania nagranej treści.

Nagrania są zapisywane w pliku *.PVR, który można odtwarzać bezpośrednio w odbiorniku, oraz na PC za pomocą odpowiedniego oprogramowania.

Nagrania wykonane za pomocą tego odbiornika nie mają formatu przystosowanego do bezpośredniego odtwarzania za pomocą odtwarzacza DVD.

Żeby sporządzić nagranie audycji telewizyjnej w wysokiej rozdzielczości HDTV, wersja i szybkość urządzenia USB musi być min. 2.0 albo lepsza, w przeciwnym razie odbiornik nie nagra tych programów bez usterek.

Jeżeli chcecie nagrywać na zewnętrzny twardy dysk USB, to musicie go podłączyć do odbiornika i poczekać kilka sekund, aż dysk nie zostanie poprawnie odczytany. Jeżeli zaraz po podłączeniu zewnętrznego dysku naciśnięcie przycisk [REC], to odbiornik może przestać reagować. Jeżeli odbiornik przestanie reagować na polecenia z pilota, to należy wyjąć wtyczkę z gniazdka 230V i za chwilę ponownie ją włączyć.

Uwaga:

-Nie możemy zagwarantować kompatybilności ze wszystkimi urządzeniami USB i nie ponosimy żadnej odpowiedzialności za ewentualną utratę danych, która może nastąpić po podłączeniu do tego urządzenia.

- Jeżeli macie w urządzeniu USB zgromadzoną dużą ilość danych, to podłączenie dysku do odbiornika może trwać przez pewien czas

-Niektóre urządzenia USB mogą nie zostać poprawnie rozpoznane.

-Nawet, jeżeli niektóre pliki będą na liście obsługiwanej, to nie muszą być poprawnie odtworzone, bo zależy to też od zastosowanego kodeka.

- **Prosimy korzystać z zewnętrznego adaptera AC-DC, jeżeli urządzenie pobiera więcej, niż 500 mA.**

(e) Przesunięcie czasowe

Funkcja przesunięcia czasowego jest dostępna tylko, jeżeli macie podłączony do odbiornika USB flash, albo twardy dysk.

Naciskamy przycisk Timeshift [**Pause**], co aktywuje funkcję przesunięcia czasowego. Potem możemy w dowolnej chwili nacisnąć przycisk [Play], a odbiornik zacznie odtwarzać nagraną treść od pierwszego naciśnięcia przycisku Timeshift.



Naciskamy przycisk **[Goto]**, żeby poruszać się w nagraniu. W nagraniu można się poruszać w przód i wstecz aż do aktualnego czasu za pomocą przycisków **[Szybki przesuw w przód]** / **[Szybki przesuw wstecz]**.

Uwaga: Przesunięcie czasowe jest do dyspozycji tylko, jeżeli USB HDD jest podłączony do systemu, a jego szybkość odczytu/zapisu jest dostatecznie wysoka.

Przy pierwszym naciśnięciu przycisku **[Stop]** zostaje zakończony tryb odtwarzania zapisu sporządzonego za pomocą funkcji przesunięcia czasowego. Odbiornik będzie dalej nagrywać, ale na ekranie widoczne aktualne nadawanie na żywo. Jeżeli naciśniemy przycisk **[PAUSE]**, to odtwarzanie zacznie się znowu od początku nagrania.

Przy drugim naciśnięciu przycisku **[Stop]** nagrywanie zakończy się, wyłączy się funkcja przesunięcia czasowego i będzie wyświetlany aktualny program TV.

(f) Nagrywanie

Naciskając przycisk **[REC]** rozpoczynamy natychmiastowe nagrywanie aktualnego programu na dysk USB.

Kolejno naciskając przycisk **[REC]** możemy ustawić czas nagrywania.

Naciskając przycisk **[INFO]** wyświetlamy informacje o aktualnie bieżącym nagrywaniu:

INFO	
PVR Mode	RECORD
Disk Total Space	7.53 GB
Disk Free Space	7.23 GB
File System	FAT32
Cluster Size	4 KB
File Name	CT_2-01012000-0103.m
Max Record Size	7.23 GB
Max Record Time	04:40:39
Record Bitrate	Evaluating...
Cur Play Size	0 KB
Cur Record Size	0 KB

Naciskając przycisk **[PVR]** otwieramy listę PVR (nagrań) plików. Możemy wybrać nagrany plik i nacisnąć **[OK]**, żeby go odtworzyć.

Usuwanie usterek

Usterka	Możliwa przyczyna	Co robić
Brak obraz	Odbiornik nie jest podłączony	Podłączyć odbiornik do sieci
	Wyłącznik nie jest włączony	Włączamy odbiornik
Na ekranie jest napis „Brak sygnału“	Przewód od anteny nie jest podłączony	Podłączyć przewód od anteny
	Wadliwa instalacja antenowa	Sprawdzić antenę i przewód do odbiornika
Brak dźwięku z odbiornika	Źle podłączony przewód audio	Podłączyć poprawnie przewód audio
	Aktywna funkcja MUTE	Wyłączamy funkcję MUTE
Tylko dźwięk, brak obrazu	Ustawiona rozdzielczość nie jest obsługiwana przez urządzenie TV	Naciskamy przycisk V-FORMAT do zmiany rozdzielczości
	Źle podłączony przewód AV kabel	Sprawdzić przewód AV
	Program, który próbujemy oglądać jest programem radiowym	Naciskamy przycisk <TV/RADIO>, żeby przełączyć na TV
Odbiornik nie reaguje na polecenia zdalnego sterowania	Baterie są rozładowane	Wymienić baterie
	Zdalne sterowanie nie jest skierowane do odbiornika	Skierować pilota zdalnego sterowania do odbiornika
Obraz dzieli się na kwadraty	Słaby sygnał	Sprawdzić antenę i jej przewód

Specyfikacja techniczna

Tuner	Częstotliwość wejściowa	170-230MHz 470-860MHz
	RF poziom wejściowy	-78--20dBm
	IF szerokość pasma	7MHz i 8MHz
	Modulacja	QPSK,16QAM,64QAM
Video	Dekoder	MPEG4AVC/H.264 HP@L4 MPEG2 MP@ML.HL
	Rozdzielczość	480i/480p/576i/576p/720p/1080i/1080p
	Złącza	HDMI, SCART
Audio	Dekoder	MPEG-1 (layer1&2&3), WMA, AC3
	Złącza	Coaxial, UR(SCART)
USB2.0	Maks. wielkość	500GB
	Format mediów	MP3, WMA, JPEG, BMP,AVI, MKV
Zasilanie	Zasilanie z sieci	220-240V-50/60Hz
	Pobór mocy podczas pracy	< 6W
	Pobór mocy w stanie stand by	< 0.5W
Ciężar	0.5kg	
Wymiary	168 x 95 x 38 mm	



KARTA GWARANCYJNA

BEN120HD

DATA SPRZEDAŽY

PIECZĄTKA I PODPIS SPRZEDAWCY

WARUNKI GWARANCJI

1. OKRES GWARANCYJNY

Na ten wyrób firma EMOS spol. s r. o. Udziela gwarancji na czas 24 miesięcy od daty zakupu wyrobu przez użytkownika. Okres gwarancji przedłuża się o czas, przez który wyrób był w naprawie gwarancyjnej albo nie mógł być użytkowany w czasie okresu gwarancyjnego, ponieważ charakter awarii uniemożliwił korzystanie z niego. Gwarancja dotyczy wyłącznie usterek spowodowanych wadami produkcyjnymi albo wadami materiałowymi!

2. KARTA GWARANCYJNA

Bezpłatny serwis gwarancyjny jest świadczony tylko w przypadku przedłożenia dokumentu świadczącego o zakupieniu wyrobu (rachunku) i poprawnie wypełnionej karty gwarancyjnej – musi zawierać numer fabryczny, datę sprzedaży i pieczętę sklepu (firmy montującej). Kopie i źle wypełnione karty gwarancyjne nie są brane pod uwagę.

3. NAPRAWY W OKRESIE GWARANCYJNYM I POGWARANCYJNYM

Serwis gwarancyjny należy zgłaszać w firmie, w której wyrób został zakupiona albo w firmie montażowej, która dokonała instalacji. Po upływie okresu gwarancyjnego można się zwrócić bezpośrednio do serwisu firmy EMOS spol. s r. o. Přerov, tel. 581 261 273.

4. ZAKRES OBOWIĄZYWANIA GWARANCJI

Gwarancja jest nieważna, jeżeli usterka jest spowodowana uszkodzeniem mechanicznym (łącznie z uszkodzeniem w czasie transportu), niewłaściwym użytkowaniem, brakiem uwagi, zdarzeniem nieodwracalnym (klęska żywiołowa), jeżeli wyrób został podłączony do innego napięcia zasilania, niż podano w jego specyfikacji technicznej, a także w przypadku zmian albo napraw wykonanych poza serwisem firmy EMOS spol. s r. o. Gwarancja nie przysługuje również w przypadku, gdy użytkownik domaga się modyfikacji albo adaptacji w celu rozszerzenia funkcji wyrobu (albo systemu składającego się z kilku komponentów) w porównaniu ze standardowym wyrobem producenta.

WYKAZ NAPRAW GWARANCYJNYCH

Data zgłoszenia	data wykonania	nr karty montażu	podpis

PROTOKÓŁ KONTROLI WYJŚCIOWEJ

Data:

kontrolował:

H

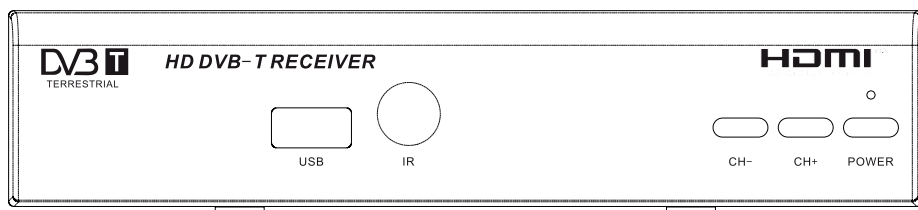

BENsat

BEN120HD

Fontos tudnivalók a készülék biztonságos kezeléséhez

- A készülék üzembe helyezése és használata előtt olvassa el a biztonságos kezelésre vonatkozó valamennyi tudnivalót.
- A kézikönyvet őrizze meg későbbi felhasználás esetére.
- Tartsa be a készüléken és a használati útmutatóban szereplő valamennyi utasítást.
- Tisztítás előtt húzza ki a készüléket az elektromos hálózatról.
- A készülék tisztításához ne használjon folyékony tisztítószerket és spray-eket – puha, nedves ronggyal tisztítsa.
- A készüléket hőforrásoktól távol, jól szellőző helyen helyezze el.
- A gyártó által nem javasolt csatlakoztatás kockázatos lehet.
- Ne tegye olyan helyre a készüléket, ahol folyadék érheti, pl. konyhába, fürdőszobába, mosókonyhába, medence közelébe, stb.
- Ne tegye a készüléket nem stabil állványra, tartóra vagy asztalkára, mert leeshet és balesetet vagy anyagi kárt okozhat. Az elhelyezéshez csak a gyártó által ajánlott, vagy a termékkel együtt szállított állványt, tartót vagy asztalkát használjon. A készülék üzembe helyezését a gyártó által adott útmutatás alapján és az általa ajánlott szerelési kellékek segítségével végezze.
- Óvja a készüléket a megázástól, bármilyen folyadék hatásától, és ne helyezzen a készülékre semmilyen, folyadékot tartalmazó tárgyat, pl. vázát.
- A készülék hálózati kábelének biztonsági szerepe is van (a készüléknek az elektromos hálózatról való lecsatlakoztatására szolgál).

Ennek biztosítására fontos, hogy a hálózati csatlakozó tartósan elérhető legyen.

A készülék megfelelő módon történő megsemmisítése

Használt elektromos és elektronikus berendezések megsemmisítése (használható az Európai Unió országaiban és más, szelektív gyűjtési rendszert alkalmazó európai országokban)

Ez a jel a készüléken vagy a csomagoláson azt jelöli, hogy a terméket nem szabad a többi háztartási hulladékkal azonos módon kezelni – elektromos és elektronikus berendezések újrahasznosítására kijelölt gyűjtőhelyen kell leadni. A termék megfelelő módon történő megsemmisítésével hozzájárul a nem megfelelő hulladékkezelés által okozott esetleges negatív környezeti és egészségügyi hatások megelőzéséhez. A termék újrahasznosítása segíti a nyersanyagforrások megőrzését. A termék újrahasznosítására vonatkozó részletesebb információkért forduljon a helyi hivatalokhoz, a gyűjtőudvar üzemeltetőjéhez, vagy az üzlethez, ahol a terméket vásárolta.



13.4.2005

A csomagolás tartalma

A készülék üzembe helyezése előtt ellenőrizze a csomag tartalmát.

A csomagnak a következőket kell tartalmaznia:

HD DVB-T vevőkészülék

Távírányító

Felhasználói kézikönyv

2x AAA elem

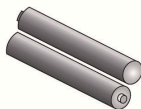
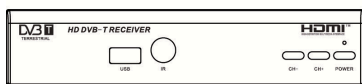

AAA

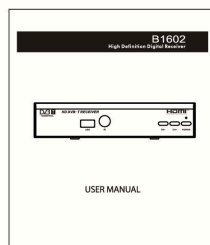

TARTALOM

Előlap és hátlap	1
Távírányító	2
A készülék bekötése	4
A készülék első bekapcsolása	5
Alapfunkciók	5
Csatornabeállítások	5
Csatornaszerkesztés	6
EPG (elektronikus műsorkalauz)	7
Csatornák rendezése	8
LCN (logikai csatornaszám)	8
Képbeállítások	8
Felbontás	8
TV formátum	8
Csatornakeresés	9
Automatikus csatornakeresés	9
Kézi csatornakeresés	9
Ország beállítása	10
Antenna tápellátás beállítása	10
Idő beállítása	10
Időeltolódás	10
Régió beállítása	10
Időzóna	10
Lehetőségek	10
OSD menü nyelve	11
Feliratok nyelve	11
Hangalámondás nyelve	11
Rendszerbeállítások	11
Jelszó beállítása	12
A gyári beállítás visszaállítása	12
Információk a készülékről	12
USB	12
Multimédia	12
Beállítások fényképek megtekintéséhez	13
Beállítások videó megtekintéséhez	13
PVR beállítások	13
Timeshift beállítások	14
Hibaelhárítás	16
Műszaki adatok	17

Előlap és hátlap

Előlap

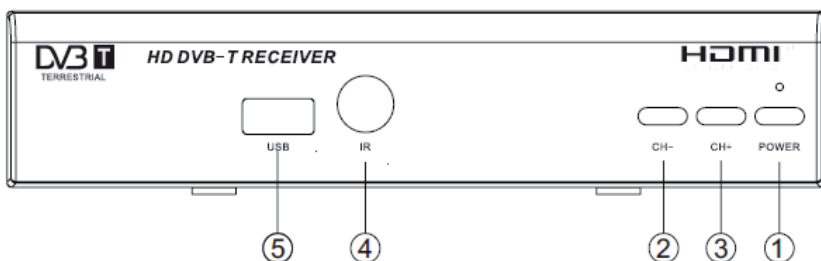

- 1 Készületi üzemmód – a készülék bekapcsolása és kikapcsolása
- 2 CH+ - váltás a csatornák közt
- 3 CH- - váltás a csatornák közt
- 4 A távirányító érzékelője
- 5 USB csatlakozó – a készülék szoftverének frissítésére és multimédiás állományok lejátszására szolgál

Hátlap

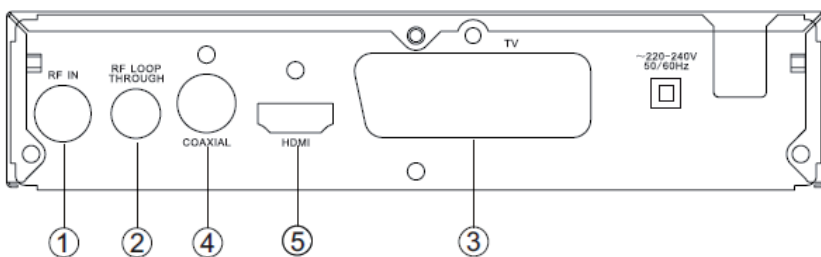

- 1 külső antenna bemenet
- 2 RF hurok külső berendezéshez
- 3 SCART csatlakozó a TV csatlakoztatásához
- 4 Koaxiális AUDIO kimenet
- 5 HDMI csatlakozó a legjobb jelátviteli minőségű TV-csatlakoztatáshoz

Távírányító



POWER: A készülék be- és kikapcsolása

<0>-<9>: Számgombok (a szám megadásával kiválasztható a kívánt csatorna)

CH+/CH-: Navigációs gombok a menüben való mozgáshoz és a csatornaváltáshoz

MENU: A készülék főmenüjének megjelenítése

OK: A menübeállítások megerősítése, a csatornaregizék megjelenítése

VOL+/VOL-: A hangerő beállítása

EPG: Az elektronikus műsorkalauz megjelenítése

FAV: A kedvenc csatornák megjelenítése, Többszöri megnyomásra további kedvenc csatornák megjelenítése

V-FORMAT: A HDMI kimenet átváltása 720p és 1080i között

RECALL: Visszatérés az előző csatornára

PIROS/ZÖLD/SÁRGA/KÉK/: Színgombok a teletext oldalak számozásához, vagy speciális menüfunkciókhoz

TTX: A teletext bekapcsolása. A teletextből való kilépéshez nyomja meg az EXIT gombot

SUB-T: A feliratok lehetőségeinek megjelenítése

LANG: A hangalámondás beállításainak megváltoztatása

EXIT: Kilépés az aktuális menüből

INFO: Az aktuális csatornára vonatkozó információk megjelenítése

TV/RADIO: TV és rádiósugárzás közti átkapcsolás

MUTE: A hang lenémítése

PAGE+/PAGE-: Lépegetés a menü belül

ASPECT: A képarány átkapcsolása 4:3/16:9 között

TIMESHIFT: A RECORD gomb után megnyomva elindítja az időeltolást

TIMER: Közvetlen belépés az időzítőbe (felvétel/bekapcsolás beállítása)

PVR: A felvételeket tartalmazó könyvtár megnyitása az USB eszközön

GOTO: Ugrás a megadott időhöz multimédiás állományokban

REPEAT: Multimédiás állományok ismételt lejátszása

Multimédia billentyűk:

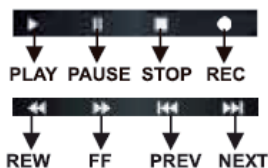

Az elemek behelyezése:

Nyissa ki a távirányító hátoldalán levő fedelet és helyezze be a két AAA elemet. Ügyeljen az elemek megfelelő polaritására.

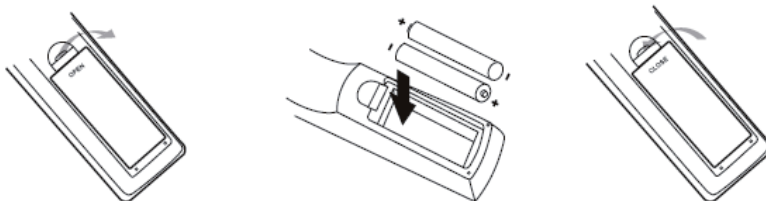

A távirányító használata:

A távirányítót irányítsa a készülék előlapja felé.

A távirányító hatótávolsága a vevőkészüléktől számított kb. 7 m, 60°-os szögben.

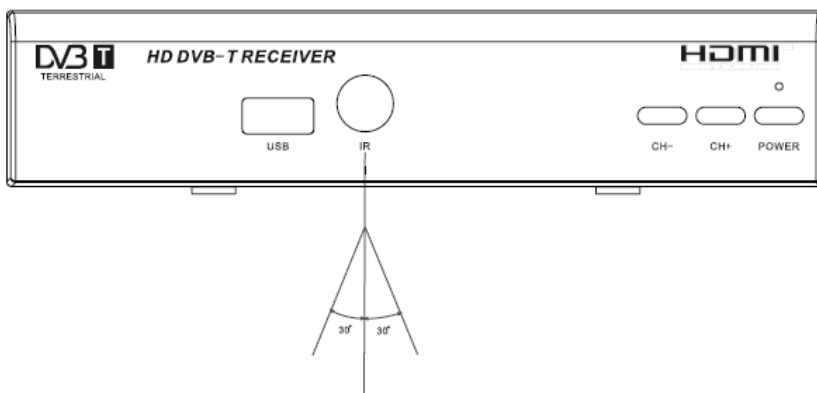

A távirányító nem fog megfelelően működni, ha az útjában akadály van.



A közvetlen napsugárzás, vagy a villanygőz fénye csökkentheti a távirányító érzékenységét.

A készülék bekötése

HDMI : Amennyiben a TV-készülék rendelkezik HDMI csatlakozóval, a bekötéshez használjon HDMI kábelt.

HDMI kábel használatával érheti el a digitális video/audio jel legjobb minőségű átvitelét. Audio jel átvitele Dolby digital formában is lehetséges.

SCART (TV) : Amennyiben a TV-készülék csak analóg SCART csatlakozóval van ellátva, ezzel a kábellel kösse össze a vevőkészüléket a TV-vel.

Analóg SCART kábel használatával nem érhető el olyan jelátviteli minőség, mint HDMI digitális kábellel.

COAXIAL: audio erősítő csatlakoztatásához használjon koaxiális AUDIO kimenetet

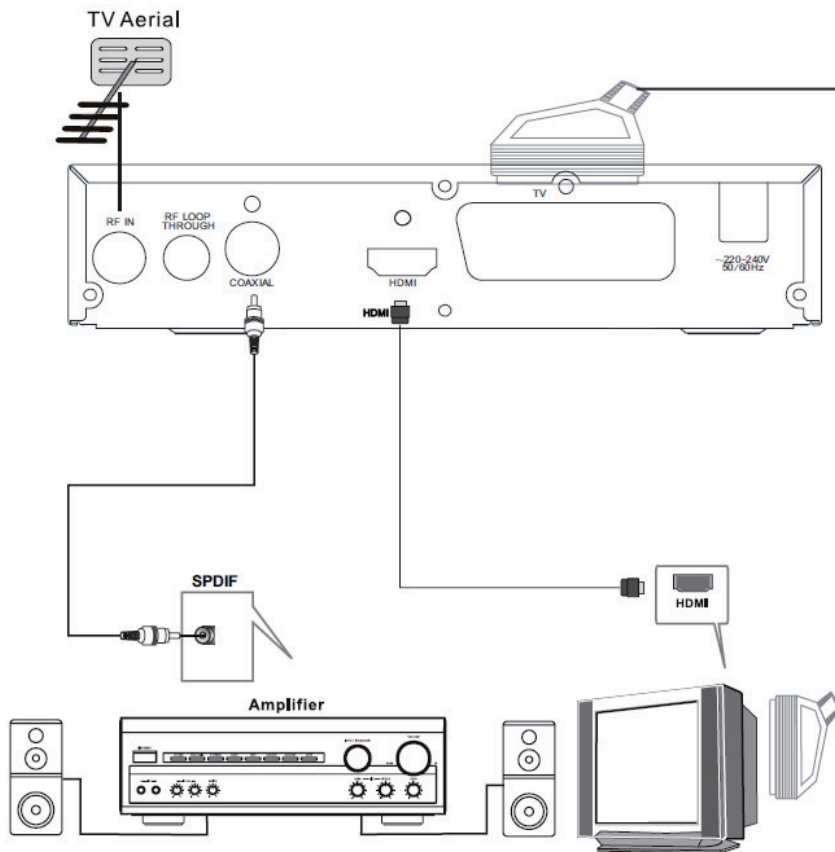

A vevőkészülék üzembe helyezése

Valamennyi csatlakozó bekötése után kapcsolja be a TV-készüléket és győződjön meg róla, hogy a vevőkészülék be van dugva a 230V aljzatba.

A POWER gomb megnyomásával kapcsolja be a készüléket. A készülék első bekapcsolásakor, vagy a „gyári beállítások” visszaállítás után a képernyőn megjelenik az elsődleges beállításokra szolgáló menü.

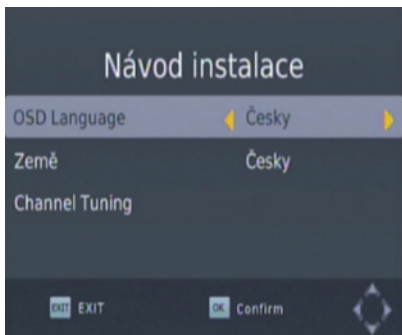

1 [OSD Language] nyomja meg a távirányítón a **BAL/JOBB** gombot a nyelv kiválasztásához

2 [Country] nyomja meg a távirányítón a **BAL/JOBB** gombot az ország kiválasztásához

3 [Channel search] nyomja meg a távirányítón a **JOBB**, vagy az **OK** gombot az automatikus hangolás megkezdéséhez

4 Az automatikus hangolás befejezése után elkezdheti nézni a TV-műsort

Alapfunkciók

(1). Csatornák rendezésének beállítása

A menübe való belépéshez nyomja meg a MENU gombot és válassza a [Program] menüpontot. A menüben való lépegetéshez használja a jobb/bal gombokat. A menü felajánlja a csatornák rendezésére szolgáló lehetőségeket. Válassza ki a kívánt lehetőséget és a mentéshez nyomja meg az OK vagy a JOBB gombot. A menüből való kilépéshez nyomja meg az EXIT gombot.

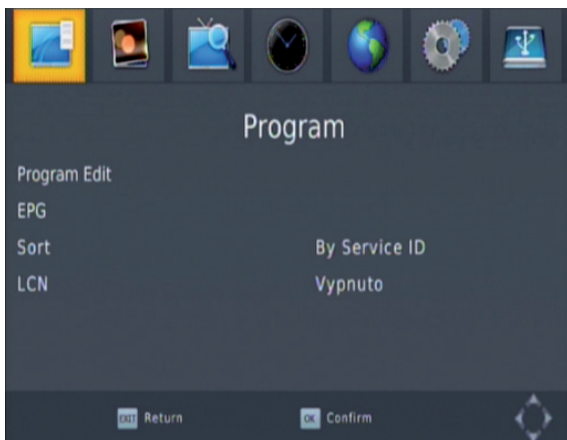

(a) Csatornák szerkesztése

Amennyiben módosítani szeretné a csatorna-beállításokat (zárolás, átugrás, kedvencek, áthelyezés vagy törlés), lépjen be a **Csatornaszerkesztés** menüpontba. Ebbe a menüpontba való belépéshez jelszóra lesz szüksége. A gyári jelszó **000000**. Ha megváltoztatja a jelszót és elfelejti, a készülék kioldásához használhatja **888888** „master jelszót”.

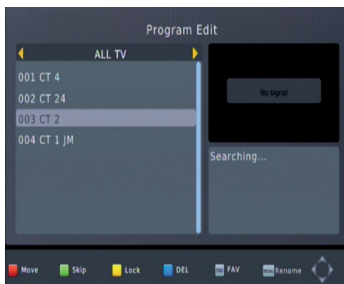

Kedvenc csatornák beállítása

A készülék menüjében létrehozhatja a kiválasztott csatornák szűkebb listáját, ami megkönnyíti a készülék használatát.

A kedvenc TV- és rádióadó beállítása:

1. Válassza ki a kívánt csatornát és nyomja meg a **FAV** gombot.
A kívánt csatorna mellett megjelenik egy szív jel, a csatorna ezáltal a **KEDVENCEK** közé került.
2. Ismétlje meg az előző lépést a további csatornákkal is. Így kiválaszthatja valamennyi kedvenc csatornáját.
3. A beállítások mentéséhez és a menüből való kilépéshez nyomja meg az **EXIT** gombot.

Csatorna törlése a kedvencek közül

Válassza ki a kedvenc csatornát és nyomja meg a távirányító **FAV** gombját, ezzel a csatorna törlődik a kedvencek listájáról.

A kedvenc csatornák megjelenítése

1. A TV nézése közben, normál üzemmódban nyomja meg a **FAV** gombot és megjelenik a kedvencek listáján levő csatornák menüje.
2. Az **UP / DOWN** gombok segítségével lépegethet kedvenc csatornái között.
3. A kívánt kedvenc csatorna kiválasztásához nyomja meg az **OK** gombot.

TV- vagy rádióadó törlése

1. Válassza ki a kívánt csatornát, majd nyomja meg a **KÉK** gombot. Megjelenik egy figyelmeztető üzenet a csatorna törléséről. A csatorna törléséhez nyomja meg az **OK** gombot.
2. Ha több csatornát is törölni szeretne, ismétlje meg az előző lépést.

TV és rádió csatorna átugrása a listában

1. Válassza ki az átugrani kívánt csatornát és nyomja meg a **ZÖLD** gombot. A csatorna mellett megjelenik az átugrás jele és ezután a csatorna átugrásra kerül.
2. Ha több csatornát is szeretne átugrani, ismétlje meg az előző lépést.
3. A beállítások mentéséhez és a menüből való kilépéshez nyomja meg az **EXIT** gombot.

A csatornák átugrásának megszüntetése

Válassza ki a csatornát, melynek átugrását meg akarja szüntetni és nyomja meg a **ZÖLD** gombot. A

csatorna mellől eltűnik az átugrás jel és a csatorna megjelenik a csatornajegyzékben.

TV- vagy rádióadók áthelyezése

1. Válassza ki az áthelyezni kívánt csatornát és nyomja meg a **PIROS** gombot. A csatorna mellett megjelenik az áthelyezés jele
2. Az **UP / DOWN** gombok megnyomásával áthelyezheti a csatornát.
3. Az új helyzet elmentéséhez nyomja meg az **OK** gombot.
4. Ha több csatornát is szeretne áthelyezni, ismételje meg az előző lépéseket.
5. A beállítások mentéséhez és a menüből való kilépéshez nyomja meg az **EXIT** gombot.

Csatorna zárolása

Bármely csatornát zárolhatja, miután annak nézéséhez PIN-kód megadására lesz szükség.

TV- vagy rádióadó zárolása

1. Válassza ki a zárolni kívánt csatornát és nyomja meg a **SÁRGA** gombot. A csatorna mellett megjelenik a zár jel és a csatorna zárolásra kerül.
2. Ha több csatornát is szeretne zárolni, ismételje meg az előző lépéseket.
3. A beállítások mentéséhez és a menüből való kilépéshez nyomja meg az **EXIT** gombot.
4. A csatorna zárolásának megszüntetéséhez nyomja meg újra a **SÁRGA** gombot. A zár jel eltűnik és a csatorna zárolása kioldásra került.
5. A zárolt csatornák megjelenítéséhez a felhasználónak meg kell adnia a PIN-kódot. A gyári beállítás szerint a PIN-kód „00000”, amit bármikor megváltoztathat.

Amennyiben elfelejti a megváltoztatott jelszót, a készülék kioldásához használhatja 888888 „master jelszót”.

(b) EPG (Elektronikus műsorkalauz)

Az EPG lehetővé teszi akár 7 napra előre a TV-műsor megjelenítését minden elmentett, és az ezen információt támogató csatorna esetében. Az EPG funkció segítségével beállíthatja műsorok felvételét távolléte esetére is.

Az EPG funkció eléréséhez nyomja meg a távirányítón az EPG gombot.

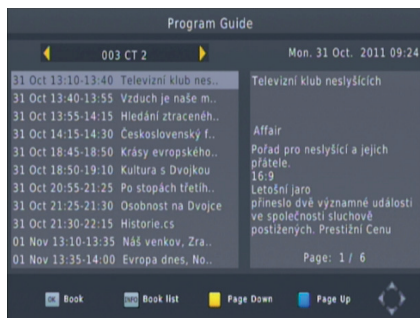

A kívánt csatorna kiválasztásához használja az **UP/DOWN** gombot. Ha a leírás egy oldalnál hosszabb információt tartalmaz, a **KÉK** gomb segítségével egy oldallal feljebb, a **SÁRGA** gomb segítségével egy oldallal lejjebb léphet.

A **LEFT / RIGHT** gombok megnyomásával más csatorna EPG-jét is kiválaszthatja. A műsorok részletes leírásának megjelenítéséhez nyomja meg az **INFO** gombot, a konkrét műsor felvételének beállításához nyomja meg az **OK** gombot. (A felvételekre vonatkozó részletesebb információkért tanulmányozza át ezen útmutató megfelelő fejezetét.)

(c) Csatornák rendezése

A csatornákat a következő szempontok szerint rendezheti:

[LCN szerint] – a csatornák rendezése a logikai számozás szerint.

[Szolgáltató szerint] – a csatornák rendezése a multiplex szolgáltatójának neve szerint

[Szolgáltatás megnevezése szerint] – a csatornák rendezése a csatorna neve szerint

[ONID szerint] – a csatornák rendezése az ONID funkciótól függően

(d) LCN (Logikai csatornaszám)

Az LCN funkciót bekapcsolhatja vagy kikapcsolhatja . Kikapcsolt LCN funkció esetén kézzel rendezheti a csatornákat.

(2) A kép beállítása

Ebbe a menüpontba való belépéshez nyomja meg a **MENU** gombot, majd a **BAL/JOBB** gombok segítségével válassza ki a **[Képbeállítások]** almenüt. A menü a kimenő kép beállításaira kínál lehetőségeket.

A menüben való lépegetéshez a **FEL/LE** gombokat, a beállítások megváltoztatásához a **BAL/JOBB** gombokat használhatja.

A beállítások mentéséhez és a menüből való kilépéshez nyomja meg az **EXIT** gombot.



(a) Képarány Ebben a menüpontban beállíthatja a csatlakoztatott megjelenítő eszköztől függően a megfelelő képarányt.

(b) Felbontás Ebben a menüpontban megváltoztathatja a kép felbontását.

(c) TV formátum Amennyiben a kép nem jelenik meg megfelelően, beállításait ebben a menüpontban változtathatja meg.

A kép beállítása a csatlakoztatott megjelenítő eszköztől függ.

(3) Csatornakeresés

Ebbe a menüpontba való belépéshez nyomja meg a **MENU** gombot, majd a **BAL/JOBB** gombok segítségével válassza ki a [**Csatornakeresés**] almenüt.

A menü felajánlja a csatornák keresésére szolgáló lehetőségeket.

A menüben való lépegetéshez a **FEL/LE** gombokat, a beállítások megváltoztatásához a **BAL/JOBB** gombokat használhatja.

A beállítások mentéséhez és a menüből való kilépéshez nyomja meg az **EXIT** gombot.



(a) Automatikus hangolás

Ennek a menüpontnak a kiválasztásakor megkezdődik az automatikus csatornakeresés. A vevőkészülék automatikusan megkeresi és elmenti az összes elérhető szolgáltatást.

Minden eredetileg elmentett csatorna törlődik!

1. Válassza ki az [**Automatikus hangolás**] menüpontot és az **OK** vagy a **JOBB** gomb megnyomásával indítsa el az automatikus hangolást.
2. Az automatikus hangolás megállításához nyomja meg az **EXIT** gombot, a megtalált csatornák nem kerülnek elmentésre.

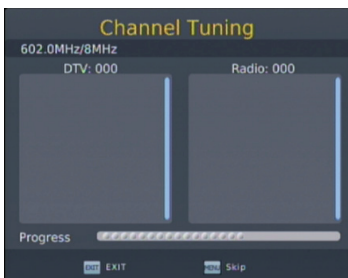

(b) Kézi hangolás Ennek a menüpontnak a kiválasztásával megkezdődik a csatornák kézi hangolása, ami lehetővé teszi új csatornák megkeresését az eredetileg beállított csatornák kitörlése nélkül.

1. Válassza ki a [Kézi hangolás] menüpontot és az **OK** vagy a **JOBB** gomb megnyomásával indítsa el a kézi hangolást.

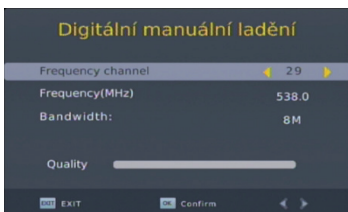

2. A **BAL/JOBB** gombok segítségével válassza ki a kívánt csatornát vagy frekvenciát.
 3. A kívánt csatorna keresésének megkezdéséhez nyomja meg az **OK** gombot.
- A megtalált csatornát a készülék automatikusan elmenti és hozzáadja a csatornajegyzékhez. Ha nem talál új csatornát, a készülék a keresés befejezése után kilép ebből a menüből.
2. A kézi hangolás megállításához nyomja meg az **EXIT** gombot, a megtalált csatornák nem kerülnek elmentésre.

(c) Ország

Válassza ki, melyik országban használja a készüléket.

(d) Antenna tápellátás

Ebben a menüpontban engedélyezheti vagy megtilthatja a csatlakoztatott antenna tápellátását.

(4) Az idő beállítása

Ebbe a menüpontba való belépéshez nyomja meg a **MENU** gombot, majd a **BAL/JOBB** gombok segítségével válassza ki az **[Idő]** almenüt.

A menü lehetővé teszi az idő beállítását a készüléken.

A menüben való lépegetéshez a **FEL/LE** gombokat, a beállítások megváltoztatásához a **BAL/JOBB** gombokat használhatja.

A beállítások mentéséhez és a menüből való kilépéshez nyomja meg az **EXIT** gombot.



(a) Időeltérés

Adja meg az automatikus vagy kézi időeltérést a GMT-hez képest.

(b) Használat helye

Az **[Időeltérés]**-t Auto-ra állítva válassza ki a használat szerinti országot

(c) Időzóna

Adja meg az időzónát, amennyiben az **[Időeltérés]** kézi beállításra van állítva.

(d) Auto stand by

A beállított idő elteltével a készülék automatikusan stand by üzemmódba áll.

(e) Power ON / OFF

Ebben a menüpontban beállíthatja a készülék automatikus bekapcsolásának vagy kikapcsolásának időpontját.

(5) Lehetőségek

Ebbe a menüpontba való belépéshez nyomja meg a **MENU** gombot, majd a **BAL/JOBB** gombok segítségével válassza ki a **[Lehetőségek]** almenüt.

A menüben lehetőség van az OSD, a feliratok és a hangalámondás nyelvének beállítására.

A menüben való lépegetéshez a **FEL/LE** gombokat, a beállítások megváltoztatásához a **BAL/JOBB** gombokat használhatja.

A beállítások mentéséhez és a menüből való kilépéshez nyomja meg az **EXIT** gombot.



(a) A MENÜ nyelve Adja meg a MENÜ nyelvét

(b) A kíséző feliratok nyelve Adja meg a kíséző feliratok kívánt nyelvét

(c) A hangalámondás nyelve Adja meg a hangalámondás kívánt nyelvét. Amennyiben ez a nyelv nem elérhető, automatikusan az első nyelv kerül alkalmazásra a menüből.

(d) Digital Audio Adja meg a digitális hang-kimenet típusát

(6) Rendszerbeállítások Ebben a menüpontba való belépéshez nyomja meg a **MENU** gombot, majd a **BAL/JOBB** gombok segítségével válassza ki a **[Rendszerbeállítások]** almenüt.

A menüben lehetőség van a rendszerbeállítások megváltoztatására.

A menüben való lépegetéshez a **FEL/LE** gombokat, a beállítások megváltoztatásához a **BAL/JOBB** gombokat használhatja.

A beállítások mentéséhez és a menüből való kilépéshez nyomja meg az **EXIT** gombot.

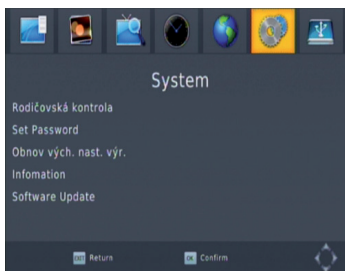

(a) Gyermekekzár Adja meg a gyermekzár funkcióhoz tartozó korhatárt.

(b) A jelszó beállítása A jelszó (PIN) megváltoztatása a zárolt csatornákhöz. Adja meg a régi jelszót, vagy a gyárilag beállított "000000" jelszót, majd adja meg az új jelszavát és az **OK** gomb megnyomásával erősítse meg a jelszóváltást.

Az új jelszó megerősítése után nyomja meg az **EXIT** gombot a menüből való kilépéshez. **Amennyiben elfelejti a megváltoztatott jelszót, a készülék kioldásához használhatja „888888” „master jelszót”.**

(c) A gyári beállítások visszaállítása

Ezt a lehetőséget akkor használja, ha szeretné a készülékén visszaállítani a gyári beállításokat. A menüben való lépegetéshez a **FEL/LE** gombokat, a beállítások megváltoztatásához a **BAL/JOBB** gombokat használhatja.

A választás megerősítéséhez nyomja meg az **OK** gombot, adja meg a jelszavát, vagy a gyárilag beállított jelszót, majd a megerősítéshez nyomja meg újra az **OK** gombot.

(d) Információk

A készülékre vonatkozó információk megjelenítése

(7) USB

Ebbe a menüpontba való belépéshez nyomja meg a **MENU** gombot, majd a **BAL/JOBB** gombok segítségével válassza ki az **[USB]** almenüt.

Ebben a menüpontban találja a **ZENE, FÉNYKÉPEK és VIDEÓK** lejátszásához szükséges beállításokat. A menüben való lépegetéshez a **FEL/LE** gombokat, a beállítások megváltoztatásához a **BAL/JOBB** gombokat használhatja.

A beállítások mentéséhez és a menüből való kilépéshez nyomja meg az **EXIT** gombot.



(a) Multimédia

Ha a készülékhez USB eszköz van csatlakoztatva, beállíthatja az ezen állományok lejátszásához szükséges adatokat.

Amennyiben a készülékhez nincs csatlakoztatva USB eszköz, megjelenik az „USB eszköz nem található” üzenet.

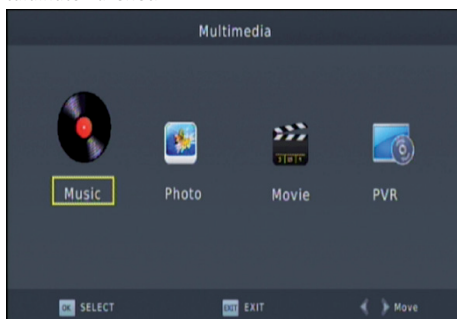

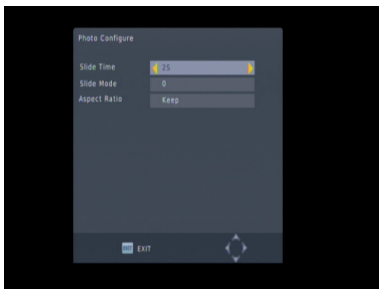
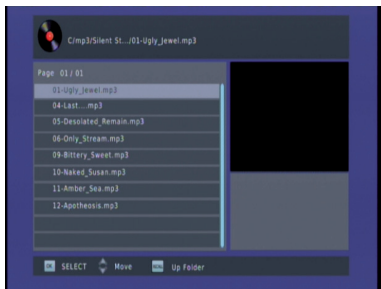

(b) Fénykép beállítások

- **A vetítés sebessége:** adja meg a fényképek megjelenítésének időtartamát 1-8 másodperc között
- **A vetítés módja:** adja meg a fényképek vetítése közbeni effektusokat, választhat 0-59, vagy „véletlenszerűen“
- **Képarány:** **[Eredeti]:** Vetítés a fényképek eredeti felbontásával
[Mégse]: A vetítés során a fényképek méretét a teljes képernyőre igazítja

(c) Film beállítások:

- **A feliratok típusa:** A feliratok méretének beállítása.
Választható lehetőségek: kicsi, normál, nagy.
- **A feliratok hátere:** A feliratok háttérének beállítása.
Választható lehetőségek: átlátszó, szürke sárgászöld, fehér
- **A feliratok színe:** A feliratok színének beállítása
Választható lehetőségek: fekete, fehér, piros, kék és zöld

(d)USB PVR konfiguráció

- **Felvevő eszköz:** megjeleníti a csatlakoztatott USB eszközre vonatkozó információkat
- **Formázás:** Elvégzi a csatlakoztatott USB eszköz formázását.

!!!Figyelem, ez a funkció letörli a csatlakoztatott lemez teljes tartalmát!!!

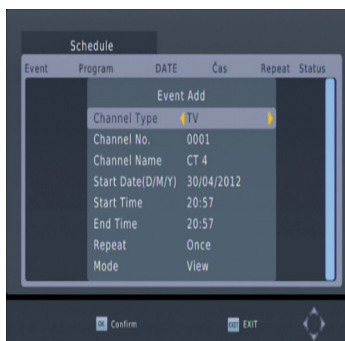

Ennek a készüléknek a legérdekesebb funkciója az élő TV-adás felvételének lehetősége. Kétféle módon lehetséges a felvétel.

1. Egyszerűen csatlakoztassa az USB eszközt a készülékéhez és nyomja meg a távirányítón a **[REC]** gombot.
2. Állítsa be a felvétel időzítőjét az **[EPG]** segítségével az elektronikus műsorkalauz menüjében, vagy végezze el a felvétel időzítését az egyszerű időzítő segítségével az alábbiak szerint:

Nyomja meg a távirányító **KÉK** gombját az időzítő előhívásához.

Nyomja meg a távirányító **PIROS** gombját az új

esemény hozzáadásához.

Állítsa be az időzítőn a kért adatokat (kezdés, befejezés).

Nyomja meg az **OK** gombot a beállítás megerősítéséhez.

Az időzítő menüjéből való kilépéshez nyomja meg az **EXIT** gombot.

Az alábbi két lehetőség közül választhat:

- Üzem mód: Megjelenítés vagy műsor felvétele

Ha bármikor úgy dönt, hogy szeretné eltávolítani a beprogramozott eseményt, nyomja meg újra a **KÉK** gombot, ezzel megjeleníti az időzítőt a beprogramozott eseményekkel.

A távirányító nyíl gombjai segítségével lépjen az eltávolítani kívánt eseményre és a törléshez nyomja meg a **KÉK** gombot.

A felvett műsorokat közvetlenül a készülékben is törölheti:

- lépjen be a PVR menübe és a felvett tartalom törléséhez nyomja meg a **SÁRGA** gombot.

A felvételek *.PVR állományba kerülnek, melyek lejátszhatók úgy közvetlenül a készüléken, mint számítógépen is a megfelelő lejátszó szoftver segítségével.

Az ezzel a készülékkel felvett állományok nincsenek közvetlenül DVD-lejátszón lejátszható formátumban.

Nagy felbontású HDTV adások felvételekor az USB eszköz verziójának és sebességének legalább 2.0 vagy magasabbnak kell lennie, különben a készülék nem fogja megfelelően felvenni ezeket a műsorokat.

Ha külső USB merevlemezre szeretne felvenni, a készülékhez történő csatlakoztatás után néhány másodpercig várnia kell, amíg a lemez megfelelően beindul. Amennyiben a külső merevlemez csatlakoztatása után azonnal megnyomja a [REC] gombot, lehetséges, hogy a készülék nem reagál. Ha a készülék nem reagál a távirányító utasításaira, húzza ki a csatlakozót a 230V aljzatból, majd dugja vissza.

Megjegyzés:

- Nem garantáljuk a kompatibilitást minden USB eszközzel és nem vállalunk felelősséget a készülékhez történő csatlakoztatás utáni esetleges adatvesztésért.
- Amennyiben az USB eszközön nagy mennyiségű adatot tárol, a lemez csatlakoztatása a készülékhez hosszabb ideig is eltarthat
- Előfordulhat, hogy egyes USB eszközöket a készülék nem ismer fel megfelelően.
- Annak ellenére, hogy egyes állományok a támogatottak között szerepelnek, nem biztos, hogy megfelelően lejátszásra kerülnek, ez a használt kodektól függ
- **Kérjük, használjon külső AC-DC adaptert, ha a készülék fogyasztása 500 mA-nél nagyobb.**

(e) Időeltolás

Az időeltolás funkció csak akkor elérhető, ha a készülékhez USB flash vagy merevlemez van csatlakoztatva.

Nyomja meg a Timeshift [**Pause**] gombot, ezzel aktiválja az időeltolás funkciót. Ezután bármikor megnyomhatja a [Play] gombot, és a készülék elkezd lejátszani a Timeshift első megnyomása óta felvett tartalmat.



A felvételen történő mozgáshoz nyomja meg a **[Goto]** gombot. A felvételen a **[Gyorslejátszás előre] / [Gyorsan vissza]** gombok segítségével mozoghat hátra és előre egészen az aktuális időig.

Megjegyzés: Az időeltolás csak akkor áll rendelkezésre, ha a rendszerhez csatlakoztatva van USB HDD és annak olvasási/írási sebessége elég magas.

A **[Stop]** gomb első megnyomására befejeződik az időeltolás funkció segítségével felvett műsor lejátszása. A készülék tovább folytatja a felvételt, de a képernyőn az aktuális élő adás lesz látható. A **[PAUSE]** gomb megnyomására újra elkezdődik a lejátszás a felvétel elejétől.

A **[Stop]** gomb második megnyomására a felvétel befejeződik, az időeltolás funkció kikapcsol és csak az aktuális TV-műsor látható.

(f) Felvétel

A **[REC]** gomb megnyomásával elindíthatja az aktuális adás azonnali felvételét az USB lemezre.

A **[REC]** gomb ismételt megnyomásával beállíthatja a felvétel időtartamát.

Az **[INFO]** gomb megnyomásával megjelenítheti az aktuális felvétellel vonatkozó információkat:

INFO	
PVR Mode	RECORD
Disk Total Space	7.53 GB
Disk Free Space	7.23 GB
File System	FAT32
Cluster Size	4 KB
File Name	CT_2-01012000-0103.m
Max Record Size	7.23 GB
Max Record Time	04:40:39
Record Bitrate	Evaluating...
Cur Play Size	0 KB
Cur Record Size	0 KB

A **[PVR]** gomb megnyomásával megnyithatja a PVR (felvett) állományok jegyzékét. Választhat a felvett állományok közül és az **[OK]** gomb megnyomásával elindíthatja a kiválasztott állomány lejátszását.

Hibaelhárítás

Hiba	Lehetséges ok	Teendő
Nincs kép	A vevőkészülék nincs csatlakoztatva	Csatlakoztassa a vevőkészüléket a hálózathoz
	Nincs bekapcsolva a készülék	Kapcsolja be a készüléket
A képernyőn „Nincs jel” üzenet van	Nincs csatlakoztatva az antennakábel	Csatlakoztassa az antennakábelt
	Hibás antennakapcsolat	Ellenőrizze az antennát és a készülék kábelét
Nem jön hang a készülékből	Rosszul bekötött audio kábel	Csatlakoztassa helyesen az audio kábelt
	Be van kapcsolva a MUTE funkció	Kapcsolja ki a MUTE funkciót
Csak hang van, kép nincs	A beállított felbontást nem támogatja a TV-készülék	Nyomja meg a V-FORMAT gombot a felbontás megváltoztatásához
	Rosszul bekötött AV kábel	Ellenőrizze az AV kábelt
	Rádióadás van bekapcsolva	Nyomja meg a <TV/RADIO> gombot a TV-re való
A készülék nem reagál a távirányító utasításaira	Lemerült elemek	Cserélje ki az elemeket
	A távirányító nem a készülékre irányul	Irányítsa a távirányítót a készülékre
A kép szaggatott	Gyenge a jel	Ellenőrizze az antennát és az antennakábelt

Műszaki adatok

Tuner	Bemeneti frekvencia	170-230MHz 470-860MHz
	RF bemeneti erő	-78--20dBm
	IF sávszélesség	7MHz and 8MHz
	Moduláció	QPSK,16QAM,64QAM
Video	Dekóder	MPEG4AVC/H.264 HP@L4 MPEG2 MP@ML.HL
	Felbontás	480i/480p/576i/576p/720p/1080i/1080p
	Csatlakozók	HDMI, SCART
Audio	Dekóder	MPEG-1 (layer1&2&3),WMA,AC3
	Csatlakozók	Coaxial,UR(SCART)
USB2.0	Max. méret	500GB
	Médiaformátum	MP3, WMA, JPEG, BMP,AVI, MKV
Tápellátás	Hálózati tápellátás	220-240V- 50/60Hz
	Fogyasztás működés közben	< 6W
	Fogyasztás stand by állapotban	< 0.5W
Tömeg:	0,5kg	
Méretek	168 x 95 x 38 mm	



GARANCIALEVÉL

BEN120HD

.....
AZ ELADÁS DÁTUMA

.....
AZ ELADÓ BÉLYEGZŐJE ÉS ALÁÍRÁSA

JÓTÁLLÁSI FELTÉTELEK

1. JÓTÁLLÁSI IDŐ

Erre a termékre az EMOS spol. s r. o. a vásárlástól számított 24 hónapig jótállást biztosít. A jótállási idő meghosszabbodik azzal az idővel, amíg a termék garanciális javítás alatt állt, vagy a meghibásodás jellege miatt a jótállási időn belül nem volt használható. A jótállás csak a gyártási hiba vagy anyaghiba miatti károokra vonatkozik!

2. GARANCIALEVÉL

Az ingyenes garanciális javítás csak abban az esetben érvényes, ha bemutatják a vásárlást igazoló iratot (pénztári bizonylatot) és a megfelelően kitöltött garancialevelet – tartalmaznia kell a gyártási számot, az eladás időpontját és az üzlet (szerelőcég) bélyegzőjét. Fénymásolatokat és nem megfelelően kitöltött garancialevelet nem tudunk figyelembe venni.

3. GARANCIÁLIS ÉS GARANCIÁN TÚLI JAVÍTÁSOK

Garanciális javítás annál a szervezetnél igényelhető, ahol a terméket vásárolták, vagy annál a szerelőcégnél, amely a telepítést végezte. A jótállási idő letelte után közvetlenül az EMOS spol. s r. o. Přerov vállalat szervizéhez lehet fordulni, tel. 581 261 273.

4. A JÓTÁLLÁS ÉRVÉNYSÉGE

A jótállás nem érvényes, ha a hibát mechanikus sérülés (beleértve a szállítás közbeni sérülést is), helytelen használat, figyelmetlenség, elháríthatatlan esemény (természeti katasztrófa) okozta, ha a termék a műszaki specifikációban megadottaktól eltérő tápellátáshoz volt csatlakoztatva, továbbá ha a terméken az EMOS spol. s r. o. vállalat szervizén kívül módosítást vagy javítást végeztek. A jótállás abban az esetben is érvényét veszti, ha a felhasználó a termék (vagy a néhány elemből összeálló rendszer) funkcióinak módosítását vagy kiterjesztését kéri a gyártó által összeállított kivitelhez képest.

FELJEGYZÉS A GARANCIÁLIS JAVÍTÁSOKRÓL

Értesítés dátuma	kivitelezés dátuma	szerelőlap száma	aláírás

FELJEGYZÉS A BEMENETI ELLENŐRZÉSÉRŐL

Dátum:

ellenőrizte:





