



#### Contact SAMSUNG WORLDWIDE

If you have any questions or comments relating to Samsung products, please contact the SAMSUNG customer care centre.

Country	Customer Care Centre ☎	Web Site
ARMENIA	0-800-05-555	-
AUSTRIA	0810 - SAMSUNG (7267864, € 0.07/min)	www.samsung.com/at
AZERBAIJAN	088-55-55-555	-
BELARUS	810-800-500-55-500	-
BELGIUM	02-201-24-18	www.samsung.com/be (Dutch) www.samsung.com/be_fr (French)
CZECH	800 - SAMSUNG (800-726786) Samsung Zrt., česká organizační složka, Oasis Florenc, Sokolovská394/17, 180 00, Praha 8	www.samsung.com/cz
DENMARK	70 70 19 70	www.samsung.com/dk
ESTONIA	800-7267	www.samsung.com
FINLAND	030 - 6227 5 15	www.samsung.com/fi
FRANCE	01 48 63 00 00	www.samsung.com/fr
GERMANY	01805 - SAMSUNG(726-7864 € 0,14/Min)	www.samsung.com/de
GEORGIA	8-800-555-555	-
HUNGARY	06-80-SAMSUNG(726-7864)	www.samsung.com/hu
EIRE	0818 717100	www.samsung.com/ie
ITALIA	800-SAMSUNG(726-7864)	www.samsung.com/it
KAZAKHSTAN	8-10-800-500-55-500	-
KYRGYZSTAN	00-800-500-55-500	www.samsung.com
LATVIA	8000-7267	www.samsung.com
LITHUANIA	8-800-77777	www.samsung.com
LUXEMBURG	261 03 710	www.samsung.com/lu
MOLDOVA	00-800-500-55-500	-
NETHERLANDS	0900-SAMSUNG (0900-7267864) (€ 0,10/Min)	www.samsung.com/nl
NORWAY	815-56 480	www.samsung.com/no
POLAND	0 801 1SAMSUNG(172678) 022-607-93-33	www.samsung.com/pl
PORTUGAL	80820-SAMSUNG(726-7864)	www.samsung.com/pt
RUSSIA	8-800-555-55-55	www.samsung.com
SLOVAKIA	0800-SAMSUNG(726-7864)	www.samsung.com/sk
SPAIN	902 - 1 - SAMSUNG (902 172 678)	www.samsung.com/es
SWEDEN	0771 726 7864 (SAMSUNG)	www.samsung.com/se
SWITZERLAND	0848 - SAMSUNG(7267864, CHF 0.08/min)	www.samsung.com/ch www.samsung.com/ch_fr/(French)
TADJIKISTAN	8-10-800-500-55-500	www.samsung.com
U.K	0845 SAMSUNG (7267864)	www.samsung.com/uk
UKRAINE	0-800-502-000	www.samsung.ua www.samsung.com/ua_ru
UZBEKISTAN	8-10-800-500-55-500	www.samsung.com



BN68-02589C-00

# LCD TV user manual

## imagine the possibilities

Thank you for purchasing this Samsung product.  
To receive more complete service, please register  
your product at

[www.samsung.com/register](http://www.samsung.com/register)

Model \_\_\_\_\_ Serial No. \_\_\_\_\_



Figures and illustrations in this User Manual are provided for reference only and may differ from actual product appearance. Product design and specifications may be changed without notice.

### Digital TV notice

1. Functionalities related to Digital TV (DVB) are only available in countries/areas where DVB-T (MPEG2 and MPEG4 AVC) digital terrestrial signals are broadcasted or where you are able to access to a compatible DVB-C (MPEG2 and MPEG4 AAC) cable-TV service. Please check with your local dealer the possibility to receive DVB-T or DVB-C signal.
  2. DVB-T is the DVB European consortium standard for the broadcast transmission of digital terrestrial television and DVB-C is that for the broadcast transmission of digital TV over cable. However, some differentiated features like EPG (Electric Programme Guide), VOD (Video On Demand) and so on, are not included in this specification. So, they cannot be workable at this moment.
  3. Although this TV set meets the latest DVB-T and DVB-C standards, as of [August, 2008], the compatibility with future DVB-T digital terrestrial and DVB-C digital cable broadcasts cannot be guaranteed.
  4. Depending on the countries/areas where this TV set is used some cable-TV providers may charge an additional fee for such a service and you may be required to agree to terms and conditions of their business.
  5. Some Digital TV functions might be unavailable in some countries or regions and DVB-C might not work correctly with some cable service providers.
  6. For more information, please contact your local Samsung customer care centre.
-  The reception quality of TV may be affected due to differences in broadcasting method between the countries. Please check the TV performance in the local SAMSUNG Authorized Dealer, or the Samsung Call Centre whether it can be improved by reconfiguring TV setting or not.



### Still image warning

Avoid displaying still images (like jpeg picture files) or still image element (like TV programme logo, panorama or 4:3 image format, stock or news bar at screen bottom etc.) on the screen. Constant displaying of still picture can cause ghosting of LCD screen, which will affect image quality. To reduce risk of this effect, please follow below recommendations:

- Avoid displaying the same TV channel for long periods.
- Always try do display any image on full screen, use TV set picture format menu for best possible match.
- Reduce brightness and contrast values to minimum required to achieve desired picture quality, exceeded values may speed up the burnout process.
- Frequently use all TV features designed to reduce image retention and screen burnout, refer to proper user manual section for details.

### Securing the Installation Space

Keep the required distances between the product and other objects (e.g. walls) to ensure proper ventilation. Failing to do so may result in fire or a problem with the product due to an increase in the internal temperature of the product.

-  When using a stand or wall-mount, use parts provided by Samsung Electronics only.
- If you use parts provided by another manufacturer, it may result in a problem with the product or an injury due to the product falling.
-  The appearance may differ depending on the product.

#### Installation with a stand.

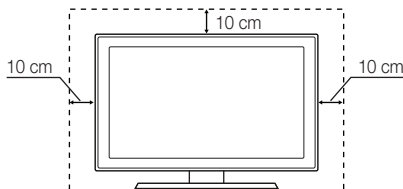

#### Installation with a wall-mount.

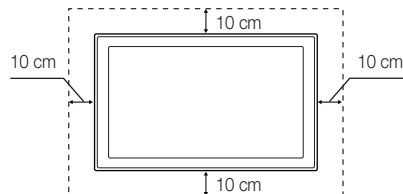

#### Correct Disposal of This Product (Waste Electrical & Electronic Equipment)

**(Applicable in the European Union and other European countries with separate collection systems)**

This marking on the product, accessories or literature indicates that the product and its electronic accessories (e.g. charger, headset, USB cable) should not be disposed of with other household waste at the end of their working life. To prevent possible harm to the environment or human health from uncontrolled waste disposal, please separate these items from other types of waste and recycle them responsibly to promote the sustainable reuse of material resources. Household users should contact either the retailer where they purchased this product, or their local government office, for details of where and how they can take these items for environmentally safe recycling. Business users should contact their supplier and check the terms and conditions of the purchase contract. This product and its electronic accessories should not be mixed with other commercial wastes for disposal.



#### Correct disposal of batteries in this product

**(Applicable in the European Union and other European countries with separate battery return systems)**

This marking on the battery, manual or packaging indicates that the batteries in this product should not be disposed of with other household waste at the end of their working life. Where marked, the chemical symbols Hg, Cd or Pb indicate that the battery contains mercury, cadmium or lead above the reference levels in EC Directive 2006/66. If batteries are not properly disposed of, these substances can cause harm to human health or the environment. To protect natural resources and to promote material reuse, please separate batteries from other types of waste and recycle them through your local, free battery return system.



# Contents

## Getting Started

4

- 4 Accessories
- 4 Viewing the Control Panel
- 5 Viewing the Remote Control
- 6 Connecting to an Antenna
- 6 Plug & Play (Initial Setup)

## Connections

7

- 7 Connecting to an AV Device
- 8 Connecting to an Audio Device
- 8 Connecting to a PC
- 10 Changing the Input Source

## Basic Features

10

- 10 How to Navigate Menus
- 11 Using the INFO button (Now & Next guide)
- 11 Planning Your Viewing
- 12 Channel Menu
- 14 Picture Menu
- 17 Sound Menu
- 19 Setup Menu
- 21 Support Menu

## Advanced Features

22

- 22 Media Play

## Other Information

26

- 26 Analogue Channel Teletext Feature
- 27 Installing the Wall Mount
- 28 Anti-Theft Kensington Lock
- 28 Securing the TV to the Wall
- 29 Troubleshooting
- 32 Specifications
- 33 Index

### Check the Symbol!



This function can be used by pressing the TOOLS button on the remote control.





Note



One-Touch Button

# Getting Started

## Accessories

-  Please make sure the following items are included with your LCD TV. If any items are missing, contact your dealer.
-  The items' colours and shapes may vary depending on the models.

- Remote Control & Batteries (AAA x 2)
- Owner's Instructions
- Cleaning Cloth
- Warranty Card / Safety Guide (Not available in some locations)

See separate guide for installing the stand.











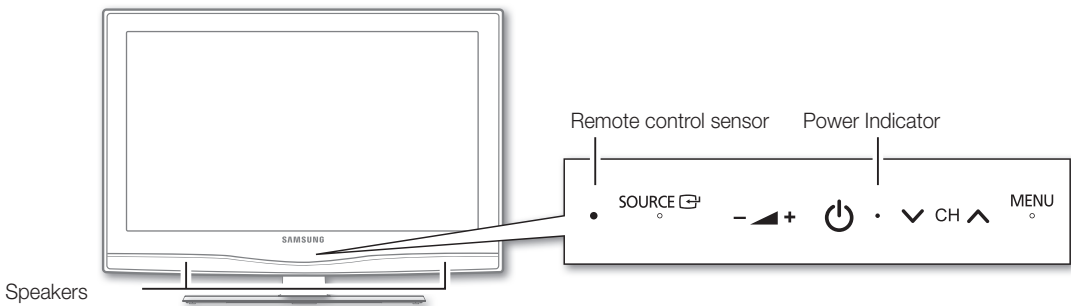

- Stand (1EA)

- Stand Screws (3EA)

## Viewing the Control Panel

-  The product colour and shape may vary depending on the model.



 (Power)	Turns the TV on or off.
Power Indicator	Blinks and turns off when the power is on and lights up in standby mode.
	Toggles between all the available input sources. In the on-screen menu, use this button as you would use the  button on the remote control.
<b>MENU</b>	Displays an on-screen menu, the OSD (on screen display), of your TV's features.
	Adjusts the volume. In the OSD, use the  buttons as you would use the  buttons on the remote control.
	Changes the channels. In the OSD, use the  buttons as you would use the  buttons on the remote control.
Remote control sensor	Aim the remote control towards this spot on the TV.

### Standby mode

Do not leave your TV in standby mode for long periods of time (when you are away on a holiday, for example). A small amount of electric power is still consumed even when the power button is turned off. It is best to unplug the power cord.

## Viewing the Remote Control

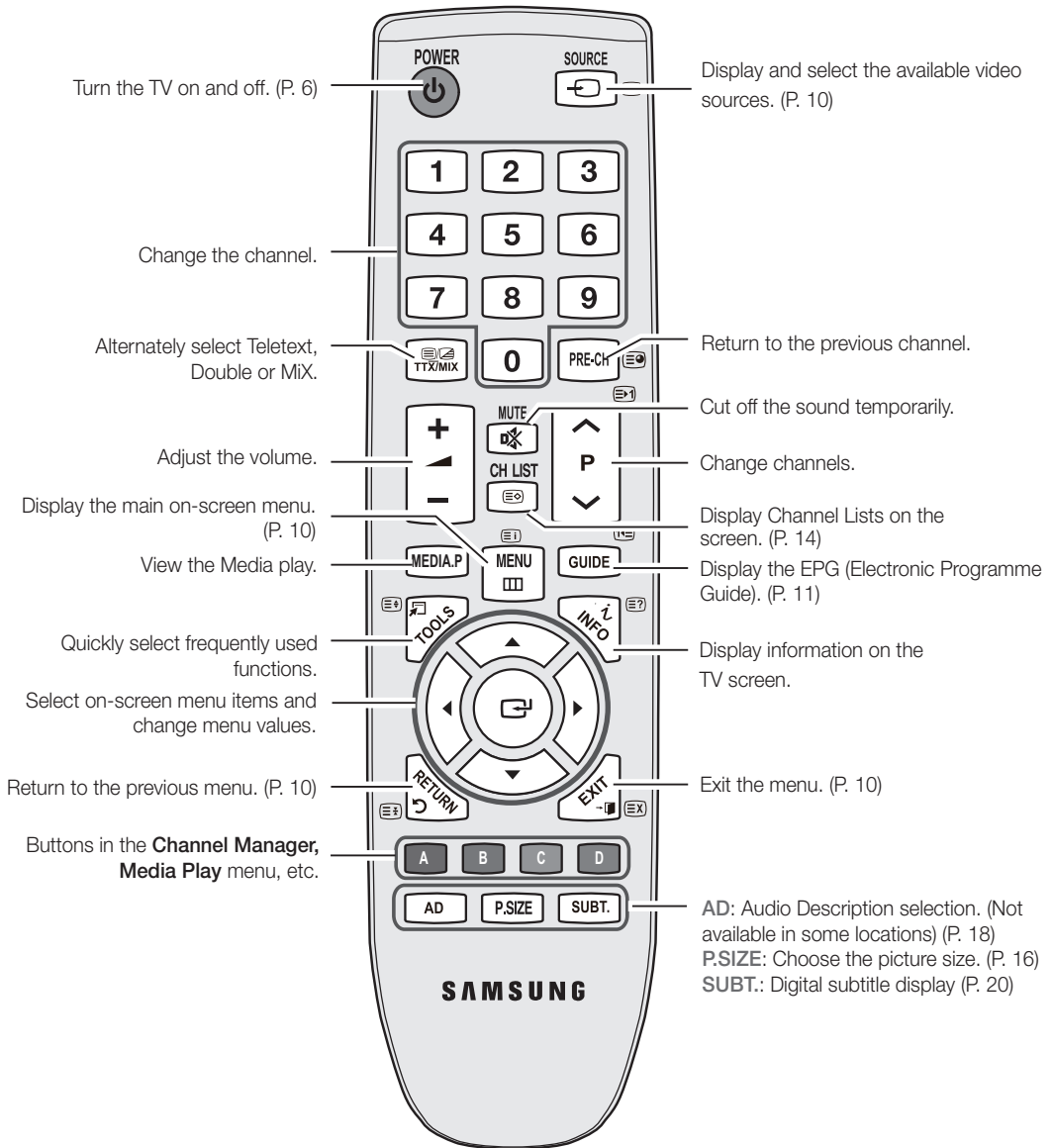

## Installing batteries (Battery size: AAA)

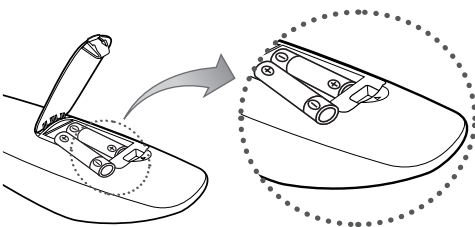

## NOTE

- Use the remote control within 23 feet from the TV.
- Bright light may affect the performance of the remote control. Avoid using nearby special fluorescent light or neon signs.
- The colour and shape may vary depending on the model.

# Getting Started

## Connecting to an Antenna





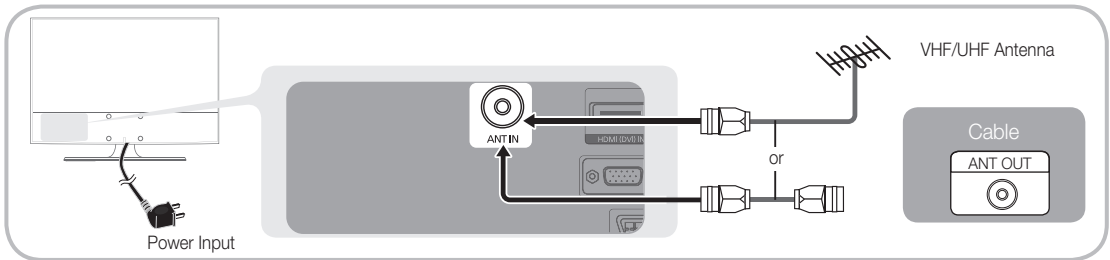







When the TV is initially powered on, basic settings proceed automatically.

 Preset: Connecting the mains and antenna.



## Plug & Play (Initial Setup)

When the TV is initially powered on, a sequence of on-screen prompts will assist in configuring basic settings. Press the POWER  button. **Plug & Play** is available only when the **Input** source is set to TV.

<b>1</b>	Selecting a language	Press the ▲ or ▼ button, then press the ENTER  button. Select the desired OSD (On Screen Display) language.	
<b>2</b>	Selecting <b>Store Demo</b> or <b>Home Use</b>	Press the ◀ or ▶ button, then press the ENTER  button. <ul style="list-style-type: none"> <li>• Select the <b>Home Use</b> mode. <b>Store Demo</b> Mode is for retail environments.</li> <li>• Return the unit's settings from <b>Store Demo</b> to <b>Home Use</b> (standard): Press the volume button on the TV. When the OSD volume is displayed, press and hold <b>MENU</b> for 5 sec.</li> </ul>	
<b>3</b>	Selecting a country	Press the ▲ or ▼ button, then press the ENTER  button. Select the appropriate country. If the desired country does not exist on the menu, select <b>Others</b> . <p> After selecting the country in the <b>Country</b> menu, some models may proceed with an additional option to setup the pin number.</p> <p> When you input the PIN number, <b>0-0-0-0</b> is not available.</p>	
<b>4</b>	Selecting an antenna	Press the ▲ or ▼ button, then press the ENTER  button. Select <b>Air</b> or <b>Cable</b> .	
<b>5</b>	Selecting a channel	Press the ▲ or ▼ button, then press the ENTER  button. Select the channel source to memorise. When setting the antenna source to <b>Cable</b> , a step appears allowing you to assign numerical values (channel frequencies) to the channels. For more information, refer to <b>Channel</b> → <b>Auto Store</b> . (P. 13) <p> Press the ENTER  button at any time to interrupt the memorisation process.</p>	
<b>6</b>	Setting the <b>Clock Mode</b>	Set the <b>Clock Mode</b> automatically or manually. Press the ▲ or ▼ button to select <b>Auto</b> , then press the ENTER  button.	
<b>7</b>	Viewing the <b>HD Connection Guide</b> .	The connection method for the best HD screen quality is displayed.	
<b>8</b>	<b>Enjoy your TV.</b>	Press the ENTER  button.	

### If You Want to Reset This Feature...

Select **Setup - Plug & Play** (Initial Setup). Enter your 4 digit PIN number. The default PIN number is "0-0-0-0." If you want to change the PIN number, use the **Change PIN** function.

# Connections

## Connecting to an AV Device

### Using an HDMI / DVI Cable: HD connection (up to 1080p)

Available devices: DVD, Blu-ray player, HD cable box, HD STB (Set-Top-Box) satellite receiver, cable box, satellite receiver (STB)

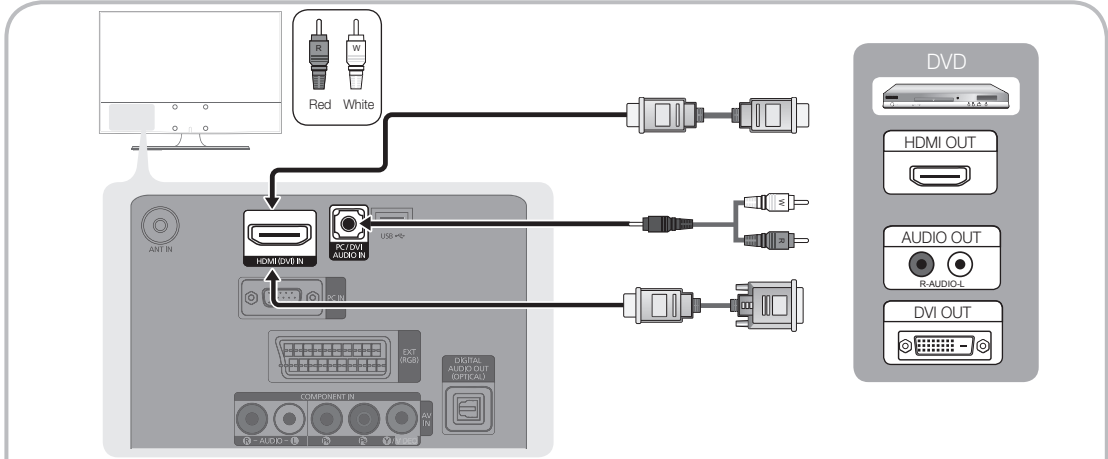

#### HDMI (DVI) IN / PC/DVI AUDIO IN

- When using an HDMI/DVI cable connection, you must use the **HDMI (DVI) IN** jack. For the DVI cable connection, use a DVI to HDMI cable or DVI-HDMI (DVI to HDMI) adapter for video connection and the **PC/DVI AUDIO IN** jacks for audio.
- If an external device such as a DVD / Blu-ray player / cable box / STB satellite receiver supporting a HDMI versions older than 1.3 is connected, the TV may operate abnormally (e.g. no screen display / no sound / annoying flicker / abnormal colour).
- If there is no sound after connecting an HDMI cable, check the HDMI version of the external device. If you suspect the version is older than 1.3, contact the provider of the device to confirm the HDMI version and request an upgrade.
- It is recommended you purchase an HDMI-certified cable. Otherwise, the screen may appear blank or a connection error may occur.

### Using a Component (up to 1080p) or Audio/Video (480i only) Cable and Using a Scart Cable

Available devices: VCR, DVD, Blu-ray player, cable box, STB satellite receiver

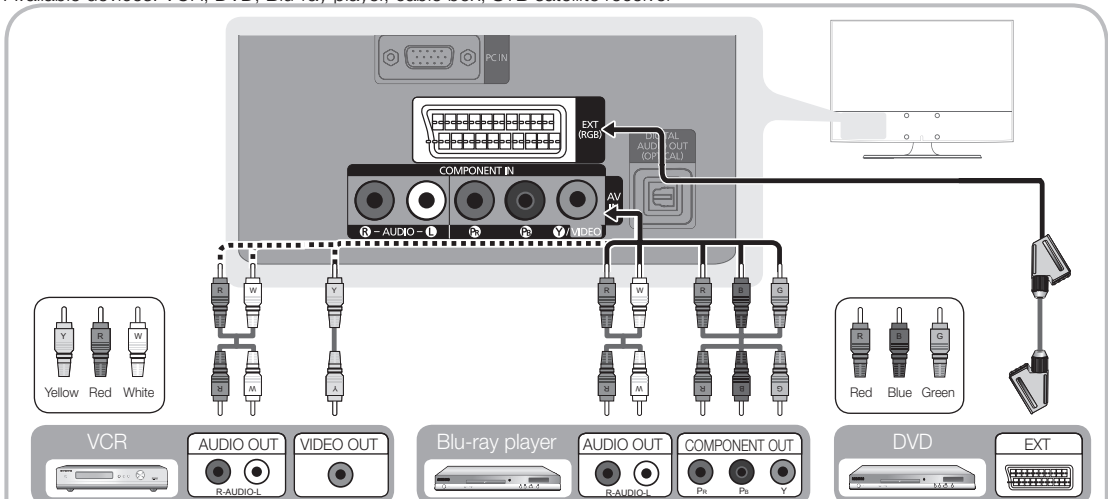

In **Ext.** mode, DTV Out supports MPEG SD Video and Audio only.

To obtain the best picture quality, the Component connection is recommended over the A/V connection.

# Connections

## Connecting to an Audio Device

### Using an Optical or Audio Cable Connection

Available devices: digital audio system, amplifier, DVD home theatre

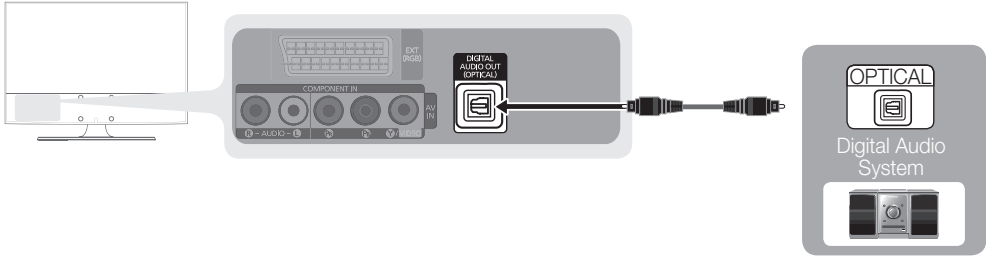

**DIGITAL AUDIO OUT (OPTICAL)**

- When a digital audio system is connected to the **DIGITAL AUDIO OUT (OPTICAL)** jack, decrease the volume of both the TV and the system.
- 5.1 CH (channel) audio is available when the TV is connected to an external device supporting 5.1 CH.
- When the receiver (home theatre) is set to on, you can hear sound output from the TV's optical jack. When the TV is receiving a DTV signal, the TV will send 5.1 CH sound to the home theatre receiver. When the source is a digital component such as a DVD / Blu-ray player / cable box / STB (Set-Top-Box) satellite receiver and is connected to the TV via HDMI, only 2 CH audio will be heard from the home theatre receiver. If you want to hear 5.1 CH audio, connect the digital audio out jack from your DVD / Blu-ray player / cable box / STB satellite receiver directly to an amplifier or home theatre.

## Connecting to a PC

### Using an HDMI/DVI Cable / a D-sub Cable

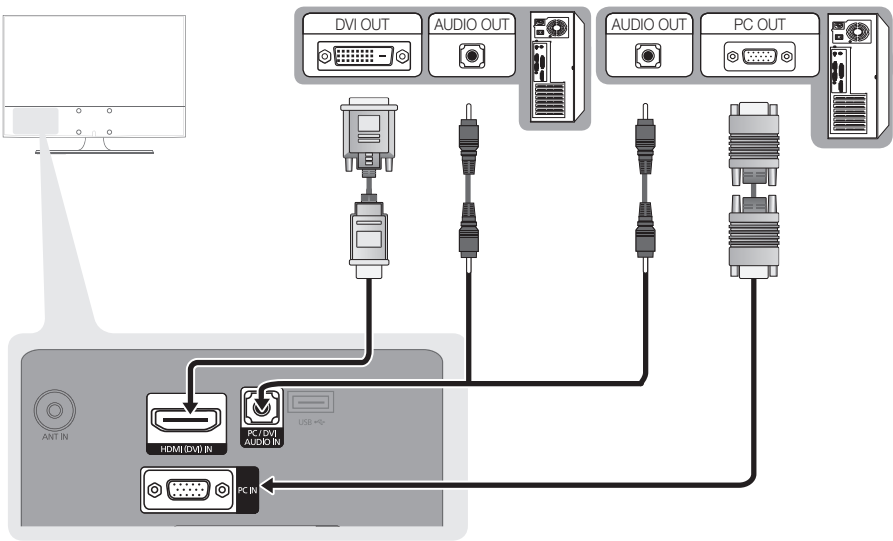

The diagram illustrates the connection between a TV and a PC. On the TV side, the back panel features an **ANT IN** port, an **HDMI (DVI) IN** port, a **PC (DVI) AUDIO IN** port, and a **PC IN** port. On the PC side, the front panel features a **DVI OUT** port, an **AUDIO OUT** port, and a **PC OUT** port. Cables are shown connecting the TV's **HDMI (DVI) IN** port to the PC's **DVI OUT** port, the TV's **PC (DVI) AUDIO IN** port to the PC's **AUDIO OUT** port, and the TV's **PC IN** port to the PC's **PC OUT** port.

## Display Modes (D-Sub and HDMI/DVI Input)

Optimal resolution is 1360 X 768 @ 60 Hz.1920X1080@60Hz.

Mode	Resolution	Horizontal Frequency (KHz)	Vertical Frequency (Hz)	Pixel Clock Frequency (MHz)	Sync Polarity (H / V)
IBM	640 x 350	31.469	70.086	25.175	+/-
	720 x 400	31.469	70.087	28.322	-/+
MAC	640 x 480	35.000	66.667	30.240	-/-
	832 x 624	49.726	74.551	57.284	-/-
VESA DMT	640 x 480	31.469	59.940	25.175	-/-
		37.861	72.809	31.500	-/-
		37.500	75.000	31.500	-/-
	800 x 600	37.879	60.317	40.000	+/+
		48.077	72.188	50.000	+/+
		46.875	75.000	49.500	+/+
	1024 x 768	48.363	60.004	65.000	-/-
		56.476	70.069	75.000	-/-
		60.023	75.029	78.750	+/+
	1280 x 720	45.000	60.000	74.250	+/+
1360 x 768	47.712	60.015	85.500	+/+	
VESA GTF	720 x 576	35.910	59.950	32.750	-/+
	1280 x 720	56.456	74.777	97.750	-/-
VESA GTF	1280 x 720	52.500	70.000	89.040	+/+

### NOTE

- For HDMI/DVI cable connection, you must use the HDMI (DVI) IN jack.
- The interlace mode is not supported.
- The set might operate abnormally if a non-standard video format is selected.
- Separate and Composite modes are supported. SOG(Sync On Green) is not supported.

## CONNECTIONS COMMON INTERFACE Slot

To watch paid channels, the "CI or CI+ CARD" must be inserted.

- If you don't insert the "CI or CI+ CARD," some channels will display the message "Scrambled Signal".
- The pairing information containing a telephone number, the "CI or CI+ CARD" ID the Host ID and other information will be displayed in about 2~3 minutes. If an error message is displayed, please contact your service provider.
- When the configuration of channel information has finished, the message "Updating Completed" is displayed, indicating the channel list is updated.

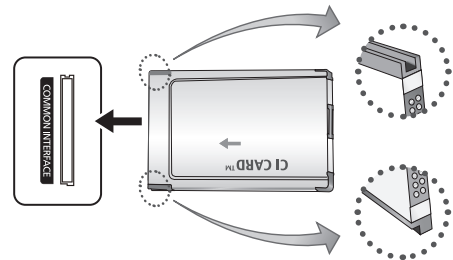

### NOTE

- You must obtain a "CI or CI+ CARD" from a local cable service provider.
- When removing the "CI or CI+ CARD", carefully pull it out with your hands since dropping the "CI or CI+ CARD" may cause damage to it.
- Insert the "CI or CI+ CARD" in the direction marked on the card.
- The location of the COMMON INTERFACE slot may be different depending on the model.
- "CI or CI+ CARD" is not supported in some countries and regions; check with your authorized dealer.
- If you have any problems, please contact a service provider.

# Connections

## Changing the Input Source

### Source List

Use to select TV or other external input sources such as DVD / Blu-ray players / cable box / STB satellite receiver connected to the TV.

- **TV / Ext. / AV / Component / PC / HDMI/DVI / USB**

 In the **Source List**, connected inputs will be highlighted.

 **Ext.** and **PC** always stay activated.



### Edit Name

- **VCR / DVD / Cable STB / Satellite STB / PVR STB / AV Receiver / Game / Camcorder / PC / DVI PC / DVI Devices / TV / IPTV / Blu-ray / HD DVD / DMA:** Name the device connected to the input jacks to make your input source selection easier.

 When connecting an HDMI/DVI cable to the HDMI (DVI) IN port, you should set the port to **HDMI/DVI** mode under **Edit Name**.

# Basic Features

## How to Navigate Menus



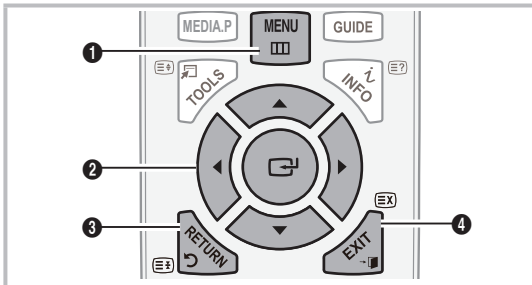

Before using the TV, follow the steps below to learn how to navigate the menu and select and adjust different functions.



- 1 **MENU** button: Displays the main on-screen menu.
- 2 **ENTER** / **Direction** button: Move the cursor and select an item. Confirm the setting.
- 3 **RETURN** button: Returns to the previous menu.
- 4 **EXIT** button: Exits the on-screen menu.

## How to Operate the OSD (On Screen Display)

The access step may differ depending on the selected menu.

1	<b>MENU</b> 	The main menu options appears on the screen: <b>Picture, Sound, Channel, Setup, Input, Application, Support.</b>
2	<b>▲ / ▼</b>	Select an icon with the <b>▲</b> or <b>▼</b> button.
3	<b>ENTER</b> 	Press <b>ENTER</b> to access the sub-menu.
4	<b>▲ / ▼</b>	Select the desired submenu with the <b>▲</b> or <b>▼</b> button.
5	<b>◀ / ▶</b>	Adjust the value of an item with the <b>◀</b> or <b>▶</b> button. The adjustment in the OSD may differ depending on the selected menu.
6	<b>ENTER</b> 	Press <b>ENTER</b> to complete the configuration.
7	<b>EXIT</b> 	Press <b>EXIT</b> .

## Using the INFO button (Now & Next guide)

The display identifies the current channel and the status of certain audio-video settings.

The Now & Next guide shows daily TV programme information for each channel according to the broadcasting time.

- Scroll ◀, ▶ to view information for a desired programme while watching the current channel.
- Scroll ▲, ▼ to view information for other channels. If you want to move to the currently selected channel, press the ENTER  button.

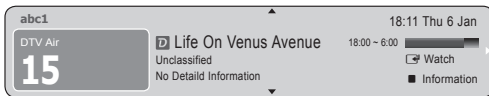

## Planning Your Viewing

### Guide

The EPG (Electronic Programme Guide) information is provided by broadcasters. Using programme schedules provided by broadcasters, you can specify programmes you want to watch in advance so that the channel automatically changes to the selected programme channel at the specified time. Programme entries may appear blank or out of date depending on a channel status.







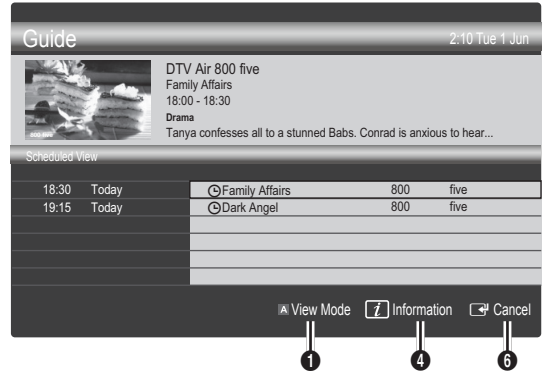

### Using Channel View



## Using Scheduled View



- 1  **View Mode**: View the list of programmes that are playing now or coming up.
- 2  **+24 hours**: Viewing the list of programmes to be broadcasted after 24 hours.
- 3  **Ch.Mode**: Select the type of channels you want to display on the **Channel View** window.
  - The Ch. Mode differs according to the antenna source.
- 4 **Information**: Displays details of the selected programme.
- 5  **(Page)**: Moves to the previous / next page.
- 6 **ENTER**  button
  - When selecting the current programme, you can watch the selected programme.
  - When selecting the future programme, you can reserve to watch the selected programme. To cancel the schedule, press the **ENTER**  button again and select **Cancel Schedules**.

# Basic Features

## Channel Manager

Delete or set favourites channels and use the programme guide for digital broadcasts. Select a channel in the **Channels**, **My Channels** or **Scheduled** screen.

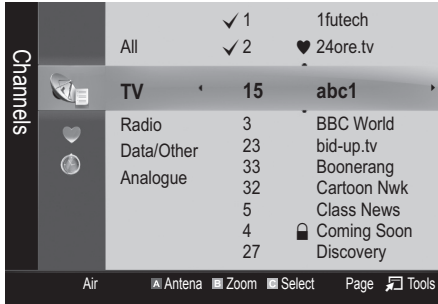

- **Channels:** Shows the channel list according to channel type.
- **My Channels:** Shows the group of the channel.
- **Scheduled:** Shows all the currently reserved programmes.

Using the colour buttons with the **Channel Manager**

- **Red (Antenna):** Toggle among **Air** or **Cable**.
- **Green (Zoom):** Enlarges or shrinks a channel number.
- **Yellow (Select):** Select desired channels and press the Yellow button to set all the selected channels at the same time. The ✓ mark appears to the left of the selected channels.
- **Page:** Move to next or previous page.
- **Tools:** Displays the **Channel Manager** option menu. (The Options menus may differ depending on the situation.)

### Channel Status Display Icons

Icons	Operations
A	An Analogue channel.
✓	A channel selected.
♥	A channel set as a Favourite.
📺	A programme currently being broadcast.
🔒	A locked channel.
🕒	A reserved programme.

## Using Favourite Channels

### ♥ My Channels

(in **Channel Manager**)

Shows all favourite channels.

- **Edit My Channels** **TOOLS** : You can set the selected channels to desired my channels group.

The “♥” symbol will be displayed and the channel will be set as a my channel.

1. Select a channel and press the **TOOLS** button.
2. Add or delete a channel in the my channel groups you want among 1, 2, 3 and 4.
  - One or more groups can be selected.
3. After you have changed the settings, the channel list for each group can be viewed in **My Channels**.

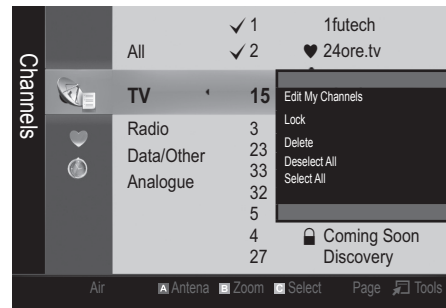

## Channel Menu

### Retuning channels

### Antenna (Air / Cable)

Before your television can begin memorizing the available channels, you must specify the type of signal source that is connected to the TV (i.e. an Air or a Cable system).

### Country

The PIN input screen appears. Enter your 4 digit PIN number.

- **Digital Channel:** Change the country for digital channels.
- **Analogue Channel:** Change the country for analogue channels.

## Auto Store

Scans for a channel automatically and stores in the TV.

 Automatically allocated programme numbers may not correspond to actual or desired programme numbers. If a channel is locked using the **Child Lock** function, the PIN input window appears.

- **Antenna Source (Air / Cable):** Select the antenna source to memorise.
- **Channel Source (Digital & Analogue / Digital / Analogue):** Select the channel source to memorise.

When selecting **Cable** → **Digital & Analogue** or **Digital**: Provide a value to scan for cable channels.

**Search Mode (Full / Network / Quick):** Scans for all channels with active broadcast stations and stores them in the TV.

 If you set **Quick**, you can set up **Network, Network ID, Frequency, Modulation, Symbol Rate** manually by press the button on the remote control.

**Network (Auto / Manual):** Selects the **Network ID** setting mode among **Auto** or **Manual**.

**Network ID:** When **Network** is **Manual**, you can set up **Network ID** using the numeric buttons.

**Frequency:** Displays the frequency for the channel. (differs in each country)

**Modulation:** Displays available modulation values.

**Symbol Rate:** Displays available symbol rates.

## Manual Store

Scans for a channel manually and stores in the TV.

 If a channel is locked using the **Child Lock** function, the PIN input window appears.

- **Digital Channel (Channel, Frequency, Bandwidth):** When scanning has finished, channels are updated in the channel list.

 When selecting **Antenna** → **Air: Channel, Frequency, Bandwidth**

 When selecting **Antenna** → **Cable: Frequency, Modulation, Symbol Rate**

- **Analogue Channel (Programme, Colour System, Sound System, Channel, Search):** If there is abnormal sound or no sound, reselect the sound standard required.

 Channel mode

- **P** (programme mode): When tuning is complete, the broadcasting stations in your area have been assigned to position numbers from P0 to P99. You can select a channel by entering the position number in this mode.
- **C** (aerial channel mode) / **S** (cable channel mode): These two modes allow you to select a channel by entering the assigned number for each aerial broadcasting station or cable channel.

## Editing channels

### Channel Manager Option Menu

(in **Channel Manager**)

1. Select a channel and press the **TOOLS** button.
  2. Edit the channel name or number using the **Edit Channel Name** or **Edit Channel Number** menu.
- **Edit Channel Name** (analogue channels only): Assign your own channel name.
  - **Edit Channel Number** (digital channels only): Edit the number by pressing the number buttons desired.

## Other Features

### Cable Search Option

(depending on the country)

Sets additional search options such as the frequency and symbol rate for a cable network search.

- **Freq.Start / Freq.Stop:** Set the start or stop frequency (differs in each country)
- **Modulation:** Displays available modulation values.
- **Symbol Rate:** Displays available symbol rates.

# Basic Features

## Channel Manager Option Menu

(in **Channel Manager**)

Set each channel using the **Channel Manager** menu options (**Lock / Unlock**, **Timer Viewing**, **Sort**, **Delete**, **Select All / Deselect All**). Option menu items may differ depending on the channel status.

1. Select a channel and press the **TOOLS** button.
2. Select a function and change its settings.

- **Lock / Unlock:** Lock a channel so that the channel cannot be selected and viewed.

### **NOTE**

- This function is available only when the **Child Lock** is set to **On**.
- The PIN input screen appears. Enter your 4-digit PIN, the default of which is "0-0-0-0". Change the PIN using the **Change PIN** option.

- **Timer Viewing:** You can set a desired channel to be displayed automatically at the intended time. Set the current time first to use this function.

 When a digital channel is selected, press the ► button to view the digital Programme.

- **Sort** (analogue channels only): This operation allows you to change the programme numbers of the stored channels. This operation may be necessary after using the auto store.
- **Delete:** You can delete a channel to display the channels you want.
- **Select All / Deselect All:** Select all the channels or deselect all the selected channels in the channel manager.

## **Scheduled**

(in **Channel Manager**)

You can view, modify or delete a show you have reserved to watch.

- **Change Info:** Change a show you have reserved to watch.
- **Cancel Schedules:** Cancel a show you have reserved to watch.
- **Information:** Display a show you have reserved to watch. (You can also change the reservation information.)
- **Select All / Deselect All:** Select or deselect all reserved programmes.

## Channel List

You can see all the channels searched.



## Channel List Transfer

Imports or exports the channel map. You should connect a USB storage to use this function.

 The PIN number input screen appears. Enter your 4 digit PIN number.

 The default PIN number of a new TV set is '0-0-0-0'.

- **Import from USB:** Import channel list from USB.
- **Export to USB:** Export channel list to USB.

## Fine Tune

(analogue channels only)

If the signal is weak or distorted, fine tune the channel manually.

 Fine tuned channels are marked with an asterisk "\*\*".

 To reset the fine-tuning, select **Reset**.

## Picture Menu

### Changing the Preset Picture Mode

## Mode

Select your preferred picture type.

- **Dynamic:** Suitable for a bright room.
- **Standard:** Suitable for a normal environment.
- **Movie:** Suitable for watching movies in a dark room.

### Adjusting picture settings

## Backlight / Contrast / Brightness / Sharpness / Colour / Tint (G/R)



Your television has several setting options for picture quality control.

### **NOTE**

- In analogue **TV**, **Ext.**, **AV** modes of the PAL system, the **Tint (G/R)** function is not available.
- In PC mode, you can only make changes to **Backlight**, **Contrast** and **Brightness**.
- Settings can be adjusted and stored for each external device connected to the TV.
- Lowering picture brightness reduces power consumption.

## Economical Solutions

### ECO Solution

- **Energy Saving (Off / Low / Medium / High / Picture Off / Auto)**  : Adjust the brightness of the TV in order to reduce power consumption. If you select **Picture Off**, the screen is turned off, but the sound remains on. Press any button to turn on the screen again.
- **No Signal Power Off (Off / 15 min / 30 min / 60 min)**: Activates the Stand-by mode, in the case of "No Signal" or "Check Signal Cable" status for a certain period of time defined by the user.  
 Disabled when the PC is in power saving mode.

## Changing the Picture Options

### Advanced Settings

(available in **Standard / Movie** mode)

You can adjust the detailed setting for the screen including colour and contrast.

-  In PC mode, you can only make changes to **Dynamic Contrast**, **Gamma** and **White Balance**.

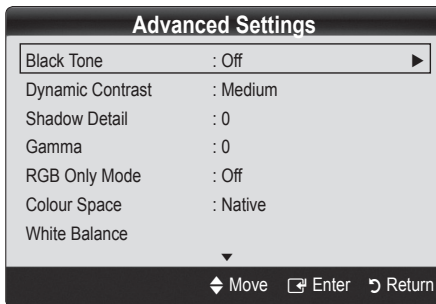



- **Black Tone (Off / Dark / Darker / Darkest)**: Select the black level to adjust the screen depth.
- **Dynamic Contrast (Off / Low / Medium / High)**: Adjust the screen contrast.

- **Shadow Detail (-2~+2)**: Increase the brightness of dark images.  
 Disabled under PC mode.
- **Gamma**: Adjust the primary colour intensity.
- **RGB Only Mode (Off / Red / Green / Blue)**: You can adjust **Colour** or **Tint** of **Red**, **Green** or **Blue** for the picture from an external device (DVD player, home theatre, etc.).
- **Colour Space (Auto / Native)**: Adjust the range of colours available to create the image.
- **White Balance**: Adjust the colour temperature for a more natural picture.  
**R-Offset / G-Offset / B-Offset**: Adjust each colour's (red, green, blue) darkness.  
**R-Gain/G-Gain/B-Gain**: Adjust each colour's (red, green, blue) brightness.  
**Reset**: Resets the **White Balance** to its default settings.
- **Flesh Tone**: Emphasize pink "**Flesh Tone**."
- **Edge Enhancement (Off / On)**: Emphasize object boundaries.

### Picture Options

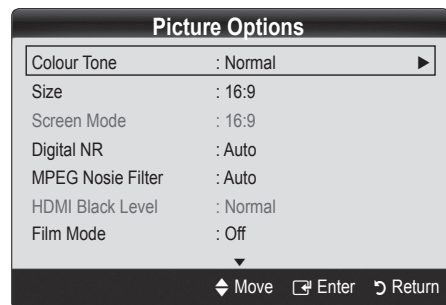
-  In PC mode, you can only make changes to the **Colour Tone**, **Size** and **Auto Protection Time**..



- **Colour Tone (Cool / Normal / Warm1 / Warm2)**  
 **Warm1** or **Warm2** will be deactivated when the picture mode is **Dynamic**.  
 Settings can be adjusted and stored for each external device connected to an input on the TV.

# Basic Features

- **Size:** Your cable box/satellite receiver may have its own set of screen sizes as well. However, we highly recommend you use 16:9 mode most of the time.



**Auto Wide:** Automatically adjusts the picture size to the 16:9 aspect ratio.

**16:9 :** Adjusts the picture size to 16:9 for DVDs or wide broadcasting.

**Wide Zoom:** Magnifies the picture size more than 4:3.

 Adjusts the Position by using ▲, ▼ buttons.

**Zoom:** Magnifies the 16:9 wide pictures vertically to fit the screen size.

 Adjusts the Position or Size by using ▲, ▼ button.

**4:3 :** The default setting for a movie or normal broadcasting.

 Do not watch in 4:3 format for a long time. Traces of borders displayed on the left, right and centre of the screen may cause image retention (screen burn) which are not covered by the warranty.

**Screen Fit:** Displays the full image without any cut-off when HDMI (720p / 1080i / 1080p) or Component (1080i / 1080p) signals are inputted.

## NOTE

- After selecting **Screen Fit** in HDMI (1080i/1080p) or Component (1080i/1080p) mode, you may need to centre the picture:
  1. Press the ◀ or ▶ button to select **Position**.
  2. Press the ENTER  button.
  3. Press the ▲, ▼, ◀ or ▶ button to move the picture.
- Depending on the input source, the picture size options may vary.
- The available items may differ depending on the selected mode.
- In PC mode, only **16:9** and **4:3** modes can be adjusted.
- Settings can be adjusted and stored for each external device connected to an input of the TV.
- If you use the **Screen Fit** function with HDMI 720p input, 1 line will be cut at the top, bottom, left and right as in the overscan function.

- **Screen Mode (16:9 / Wide Zoom / Zoom / 4:3):** Available only when picture size is set to **Auto Wide**. You can determine the desired picture size at the 4:3 WSS (Wide Screen Service) size or the original size. Each European country requires different picture size.  
 Not available in PC, Component or HDMI mode.

- **Digital Noise Filter (Off / Low / Medium / High / Auto / Auto Visualisation):** When the broadcast signal is weak, some static and ghosting may appear. Select one of the options until the best picture is displayed.

**Auto Visualisation:** When changing analogue channels, displays signal strength.

 Only available for analogue channels.

 When bar is green, you are receiving the best possible signal.

- **MPEG Noise Filter (Off / Low / Medium / High / Auto):** Reduces MPEG noise to provide an improved picture quality.

 Disabled under PC mode.

- **HDMI Black Level (Normal / Low):** Selects the black level on the screen to adjust the screen depth.

 Available only in HDMI mode (RGB signals).

- **Film Mode (Off / Auto1 / Auto2):** Sets the TV to automatically sense and process film signals from all sources and adjust the picture for optimum quality.

 Available in TV, AV, COMPONENT (480i / 1080i) and HDMI (480i / 1080i).

- **Auto Protection Time (2 hours/4 hours/8 hours/10 hours/ Off) :** If the same image remains on the screen, Auto Screen Burn Protector will work.

## Picture Reset (OK / Cancel)

Resets your current picture mode to its default settings.

## Setting up the TV with Your PC

Set the input source to PC.

### Auto Adjustment

Adjust frequency values/positions and fine tune the settings automatically.

 Not available when connecting through HDMI/DVI cable.

### Screen

- **Coarse / Fine:** Removes or reduces picture noise. If the noise is not removed by Fine-tuning alone, then adjust the frequency as best as possible (**Coarse**) and Fine-tune again. After the noise has been reduced, readjust the picture so that it is aligned to the centre of screen.
- **Position:** Adjust the PC screen position with direction button (▲ / ▼ / ◀ / ▶).
- **Image Reset:** Resets the image to default settings.

### Using Your TV as a Computer (PC) Display

Setting Up Your PC Software (Based on Windows XP)

Depending on the version of Windows and the video card, the actual screens on your PC may differ in which case the same basic set-up information will almost always be applied. (If not, contact your computer manufacturer or Samsung Dealer.)

1. Click on "Control Panel" on the Windows start menu.
2. Click on "Appearance and Themes" in the "Control Panel" window and a display dialog-box will appear.
3. Click on "Display" and a display dialog box will appear.
4. Navigate to the "Settings" tab on the display dialog-box.
  - The correct size setting (resolution) [Optimum: 1360 X 768 pixels]
  - If a vertical-frequency option exists on your display settings dialog box, the correct value is "60" or "60 Hz". Otherwise, just click "OK" and exit the dialog box.

## Sound Menu

### Changing the Preset Sound Mode

#### Mode

- **Standard:** Selects the normal sound mode.
- **Music:** Emphasizes music over voices.
- **Movie:** Provides the best sound for movies.
- **Clear Voice:** Emphasizes voices over other sounds.
- **Amplify:** Increase the intensity of high-frequency sound to allow a better listening experience for the hearing impaired.

## Adjusting sound settings

### Equalizer

Adjusts the sound mode.

- **Balance L/R:** Adjusts the balance between the right and left speaker.
- **100Hz / 300Hz / 1KHz / 3KHz / 10KHz** (Bandwidth Adjustment): Adjusts the level of specific bandwidth frequencies.
- **Reset:** Resets the equalizer to its default settings.

### Sound Systems, Etc.

### Virtual Surround (Off / On)

This function provides a virtual 5.1 channel surround sound experience through a pair of speakers or headphones using HRTF (Head Related Transfer Function) technology.

 If **Speaker Select** is set to **External Speaker**, **Virtual Surround** is disabled.

### Dialog Clarity (Off / On)

This function allows you to increase the intensity of a voice over background music or sound effects so that dialog can be heard more clearly when viewing a show.

### Audio Language

(digital channels only)

Change the default value for audio languages.

 The available language may differ depending on the broadcast.

### Audio Format (MPEG / Dolby Digital 5.1)

(digital channels only)

When sound is emitted from both the main speaker and the audio receiver, a sound echo may occur due to the decoding speed difference between the main speaker and the audio receiver. In this case, use the TV Speaker function.

 **Audio Format** option may differ depending on the broadcast. 5.1ch Dolby digital sound is only available when connecting an external speaker through an optical cable.

# Basic Features

## Audio Description

(not available in all locations)  
(digital channels only)

This function handles the Audio Stream for the AD (Audio Description) which is sent along with the Main audio from the broadcaster.



- **Audio Description (Off / On):** Turn the audio description function on or off.
- **Volume:** Adjust the audio description volume.

## Auto Volume (Off / Normal / Night)

To equalize the volume level on each channel, set to **Normal**.

- **Night:** This mode provides an improved sound experience compared to **Normal** mode, making almost no noise. It is useful at night.

## Speaker Select (External speaker / TV speaker)

A sound echo may occur due to a difference in decoding speed between the main speaker and the audio receiver. In this case, set the TV to **External Speaker**.

- 🔧 When **Speaker Select** is set to **External Speaker**, the volume and MUTE buttons will not operate and the sound settings will be limited.
- 🔧 When **Speaker Select** is set to **External Speaker**, you should use these settings.
  - **TV Speaker: Off , External Speaker: On**
- 🔧 When **Speaker Select** is set to **TV Speaker**, you should use these settings.
  - **TV Speaker: On , External Speaker: On**
- 🔧 If there is no video signal, both speakers will be mute.

## Additional Setting

(digital channels only)

- **DTV Audio Level (MPEG / HE-AAC):** This function allows you to reduce the disparity of a voice signal (which is one of the signals received during a digital TV broadcast) to a desired level.
  - 🔧 According to the type of broadcast signal, **MPEG / HE-AAC** can be adjusted between -10dB and 0dB.
  - 🔧 To increase or decrease the volume, adjust between the range 0 and -10 respectively.

- **SPDIF Output:** SPDIF (Sony Philips Digital InterFace) is used to provide digital sound, reducing interference going to speakers and various digital devices such as a DVD player.

**Audio Format:** During the reception of a digital TV broadcast, you can select the Digital Audio output (SPDIF) format from the options **PCM, Dolby Digital** or **DTS**.

- 🔧 By connecting to 5.1ch speakers in a Dolby Digital setup, maximize your interactive 3D sound experience.

**Audio Delay:** Correct audio-video mismatch, when watching TV or video, and listening to digital audio output using an external device such as an AV receiver.

- **Dolby Digital Comp (Line / RF):** This function minimizes signal disparity between a dolby digital signal and a voice signal (i.e. MPEG Audio, HE-AAC, ATV Sound).
  - 🔧 Select **Line** to obtain dynamic sound, and **RF** to reduce the difference between loud and soft sounds at night time.

**Line:** Set the output level for signals greater or less than -31dB (reference) to either -20dB or -31dB.

**RF:** Set the output level for signals greater or less than -20dB (reference) to either -10dB or -20dB.

## Sound Reset (OK / Cancel)

Reset all sound settings to the factory defaults.

## Selecting the Sound Mode

When you set to **Dual I II**, the current sound mode is displayed on the screen. **TOOLS**

	Audio Type	Dual I II	Default
A2 Stereo	Mono	MONO	Automatic change
	Stereo	Stereo ↔ mono	
	Dual	Dual I ↔ Dual II	Dual I
NICAM Stereo	Mono	Mono	Automatic change
	Stereo	Mono ↔ stereo	
	Dual	Mono ↔ Dual I Dual II	Dual I

- 🔧 If the stereo signal is weak and an automatic switching, occurs, then switch to the mono.
- 🔧 Only activated in stereo sound signal.
- 🔧 Only available when the **Input** source is set to **TV**.

## Setup Menu

### Setting the Time

#### Time

- **Clock:** Setting the clock is for using various timer features of the TV.

 The current time will appear every time you press the **INFO** button.

 If you disconnect the power cord, you have to set the clock again.

#### Clock Mode (Auto / Manual)

 Depending on the broadcast station and signal, the auto time set up may not be correct. In this case, set the time manually.

 The antenna must be connected in order to set the time automatically.

**Clock Set:** Set the **Day, Month, Year, Hour** and **Minute** manually.

 Available only when **Clock Mode** is set to **Manual**.

### Using the Sleep Timer

- **Sleep Timer**  : Automatically shuts off the TV after a preset period of time. (30, 60, 90, 120, 150 and 180 minutes).

 To cancel **Sleep Timer**, select **Off**.

### Setting the On/Off Timer

- **Timer 1 / Timer 2 / Timer 3:** Three different on / off timer settings can be made. You must set the clock first.

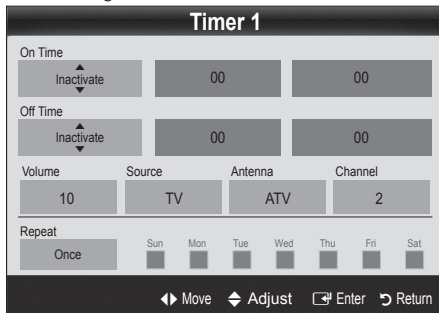

**On Time / Off Time:** Set the hour, minute, and activate / inactivate. (To activate timer with the setting you've chosen, set to **Activate**.)

**Volume:** Set the desired volume level.

**Source:** Select **TV** or **USB** content to be played when the TV is turned on automatically. (**USB** can be selected only when a USB device is connected to the TV)

**Antenna** (when the **Source** is set to **TV**): Select **ATV** or **DTV**.

**Channel** (when the **Source** is set to **TV**): Select the desired channel.

**Contents** (when the **Source** is set to **USB**): Select a folder in the USB device containing music or photo files to be played when the TV is turned on automatically.

 If there is no music file on the USB device or the folder containing a music file is not selected, the Timer function does not operate correctly.

 When there is only one photo file in the USB device, the Slide Show will not play.

 If a folder name is too long, the folder cannot be selected.

 Each USB you use is assigned its own folder. When using more than one of the same type of USB, make sure the folders assigned to each USB have different names.

**Repeat:** Select **Once**, **Everyday**, **Mon~Fri**, **Mon~Sat**, **Sat~Sun** or **Manual** to set at your convenience. If you select **Manual**, you can set up the day you want to activate the timer.

 The  mark indicates the day is selected.

 **Auto Power Off** (available only when the TV is turned on by Timer): The TV will be automatically turned off after 3 hours of being left idle to prevent overheating.

### Locking Programs

#### Security

 The PIN input screen appears before the setup screen.

 Enter your 4-digit PIN, the default of which is "0-0-0-0". Change the PIN using the **Change PIN** option.

- **Child Lock (Off / On):** Lock channels in **Channel Manager**, to prevent unauthorized users, such as children, from watching unsuitable programme.

 Available only when the **Input** source is set to **TV**.

- **Parental Lock (Parental Rating):** Prevent unauthorized users, such as children, from watching unsuitable programme with a user-defined 4-digit PIN code.

**Allow All:** Unlock all TV ratings.

 The items of **Parental Lock** differs depending on the country.

# Basic Features

- **Change PIN:** Change your personal ID number required to set up the TV.

 If you forget the PIN code, press the remote control buttons in the following sequence, which resets the PIN to "0-0-0-0": **POWER** (off) → **MUTE** → 8 → 2 → 4 → **POWER** (on).



## Other Features

### Language

- **Menu Language:** Set the menu language.
- **Teletext Language:** Set a desired language for teletext.  
 English is the default in cases where the selected language is unavailable in the broadcast.
- **Preference (Primary Audio Language / Secondary Audio Language / Primary Subtitle Language / Secondary Subtitle Language / Primary Teletext Language / Secondary Teletext Language):** Select a language, which will be the default language when a channel is selected.

### Subtitle

Use this menu to set the **Subtitle** mode.

-  The subtitle feature doesn't work in **Component** or **HDMI** modes.
- **Subtitle (Off / On):** Switches subtitles on or off.
- **Mode (Normal / Hearing Impaired):** Sets the subtitle mode.
- **Subtitle Language:** Sets the subtitle language.  
 If the programme you are watching does not support the **Hearing Impaired** function, **Normal** automatically activates even if the **Hearing Impaired** mode is selected.  
 English is the default in cases where the selected language is unavailable in the broadcast.



### Digital Text (Disable / Enable) (UK only)

If the programme broadcasts with digital text, this feature is enabled.

## General

- **Game Mode (Off / On):** When connecting to a game console such as PlayStation™ or Xbox™, you can enjoy a more realistic gaming experience by selecting game mode.

### NOTE

- Precautions and limitations for game mode
  - To disconnect the game console and connect another external device, set **Game Mode** to **Off** in the setup menu.
  - If you display the TV menu in **Game Mode**, the screen shakes slightly.
- **Game Mode** is not available in **TV** and **PC** mode.
- After connecting the game console, set **Game Mode** to **On** to prevent poor picture quality.
- If **Game Mode** is **On: Picture** mode is set to **Standard** and **Sound** mode is set to **Movie**.
- **Menu Transparency (Bright / Dark):** Set the Transparency of the menu.
- **Melody (Off / Low / Medium / High):** Set so that a melody plays when the TV is turned on or off.

## Common Interface

- **CI Menu:** This enables the user to select from the CAM-provided menu. Select the CI Menu based on the menu PC Card.
  - **Application Info.:** View information on the CAM inserted into the CI slot and on the "CI or CI+ CARD" which is inserted into the CAM. You can install the CAM anytime whether the TV is on or off.
1. Purchase a CI CAM module at your nearest dealer or by phone.
  2. Firmly insert the "CI or CI+ CARD" into the CAM in the direction of the arrow.
  3. Insert the CAM with the "CI or CI+ CARD" into the common interface slot, in the direction of the arrow so that it aligns parallel with the slot.
  4. Check if you can see a picture on a scrambled signal channel.

## Support Menu

### Self Diagnosis

Self Diagnostic might take few seconds, this is part of the normal operation of the TV.

- **Picture Test (Yes / No):** Use to check for picture problems and if the problem continues to occur check the colour pattern.
- **Sound Test (Yes / No):** Use the built-in melody sound to check for sound problems.
  - ✎ If you hear no sound from the TV's speakers, before performing the sound test, make sure **Speaker Select** is set to **TV speaker** in the **Sound** menu.
  - ✎ The melody will be heard during the test even if **Speaker Select** is set to **External Speaker** or the sound is muted by pressing the **MUTE** button.
- **Signal Information:** (digital channels only) HDTV channel's reception quality is either perfect or the channels are unavailable. Adjust your antenna to increase signal strength.
- **Trouble Shooting:** If the TV seems to have a problem, refer to this description.
  - ✎ If none of these trouble troubleshooting tips apply, contact the Samsung customer service centre.

### Software Upgrade

**Software Upgrade** can be performed via a broadcasting signal or by downloading the latest firmware from [samsung.com](http://samsung.com) to a USB memory device.

**Current Version** the software already installed in the TV.

✎ Software is represented as "Year/Month/Day\_Version".

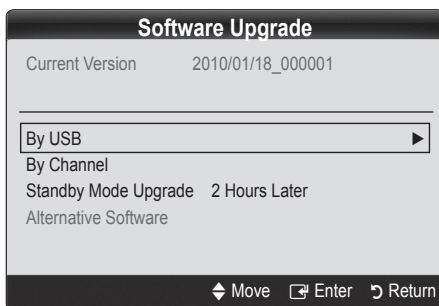

### Installing the Latest Version

- **By USB:** Insert a USB drive containing the firmware upgrade file, downloaded from [www.samsung.com](http://www.samsung.com), into the TV. Please be careful not to disconnect the power or remove the USB drive until upgrades are complete. The TV will be turned off and on automatically after completing the firmware upgrade. When software is upgraded, video and audio settings you have made will return to their default settings. We advise you to write down your settings so that you can easily reset them after the upgrade.
 

TV Rear Panel

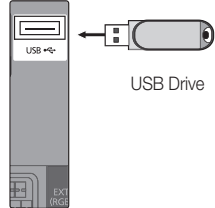

USB Drive
- **By Channel:** Upgrade the software using the broadcasting signal.
  - ✎ If the function is selected during the software transmission period, software will be automatically searched and downloaded.
  - ✎ The time required to download the software is determined by the signal status.
- **Standby Mode Upgrade:** A manual upgrade will be automatically performed at selected time. Since the power of the unit is turned on internally, the screen may be turned on slightly for the LCD product. This phenomenon may continue for more than 1 hour until the software upgrade is complete.
- **Alternative Software (backup):** If there is an issue with the new firmware and it is affecting operation, you can change the software to the previous version.
  - ✎ If the software was changed, existing software is displayed.

### HD Connection Guide

Refer to this information when connecting external devices to the TV.

### Contact Samsung

View this information when your TV does not work properly or when you want to upgrade the software. You can find information regarding our call centres, and how to download products and software.

# Advanced Features

## Media Play

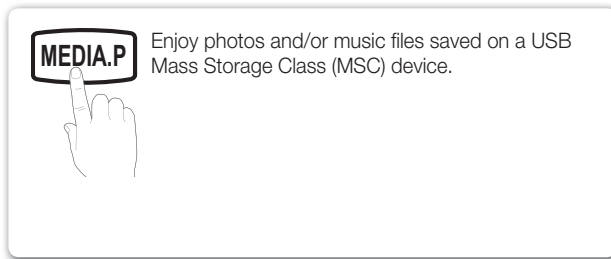

### Connecting a USB Device

1. Turn on your TV.
2. Connect a USB device containing photo and/or music files to the USB jack on the rear of the TV.
3. When USB is connected to the TV, popup window appears. Then you can select **Media Play**.

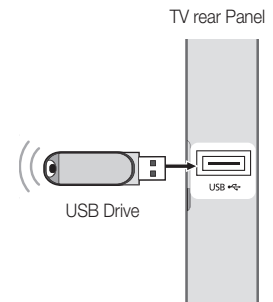

It might not work properly with unlicensed multimedia files.

Need-to-Know List before using **Media Play**

- MTP (Media Transfer Protocol) is not supported.
- The file system supports FAT16, FAT32 and NTFS.
- Certain types of USB Digital camera and audio devices may not be compatible with this TV.
- Media Play only supports USB Mass Storage Class (MSC) devices. MSC is a Mass Storage Class Bulk-Only Transport device. Examples of MSC are Thumb drives, Flash Card Readers and USB HDD (USB HUB are not supported). Devices should be connected directly to the TV's USB port.
- Before connecting your device to the TV, please back up your files to prevent them from damage or loss of data. SAMSUNG is not responsible for any data file damage or data loss.
- Do not disconnect the USB device while it is loading.
- The higher the resolution of the image, the longer it takes to display on the screen.
- The maximum supported JPEG resolution is 15360X8640 pixels.
- For unsupported or corrupted files, the "Not Supported File Format" message is displayed.
- If the files are sorted by Basic View, up to 1000 files can be displayed in each folder.
- MP3 files with DRM that have been downloaded from a non-free site cannot be played. Digital Rights Management (DRM) is a technology that supports the creation, distribution and management of the content in an integrated and comprehensive way, including the protection of the rights and interests of the content providers, the prevention of the illegal copying of contents, as well as managing billings and settlements.
- If more than 2 PTP devices are connected, you can only use one at a time.
- If more than two MSC devices are connected, some of them may not be recognized. A USB device that requires high power (more than 500mA or 5V) may not be supported.
- If an over-power warning message is displayed while you are connecting or using a USB device, the device may not be recognized or may malfunction.
- If the TV has been no input during time set in **Auto Protection Time**, the Screensaver will run.
- The power-saving mode of some external hard disk drives may be released automatically when connected to the TV.
- If a USB extension cable is used, the USB device may not be recognized or the files on the device may not be read.
- If a USB device connected to the TV is not recognized, the list of files on the device is corrupted or a file in the list is not played, connect the USB device to the PC, format the device and check the connection.
- If a file deleted from the PC is still found when Media Play is run, use the "Empty the Recycle Bin" function on the PC to permanently delete the file.

## Screen Display

Move to the file you desired using the up/down/right/left buttons and then press the **ENTER**  button. The file is played.

 Supports the **Device Mode** and **Contents Mode** in **Media Play** homepage.

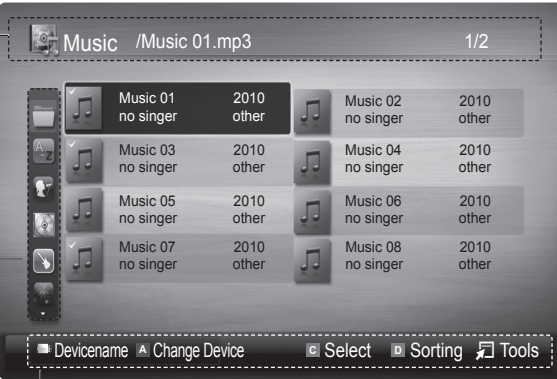





Information :  
You can ascertain the selected file name and the number of files and page.

Sort List Section :  
Displays the sorting standard.  
 The sorting standard is different depending on the contents.











File List Section :  
You can confirm the files and groups that are sorted by each category.

Operation Button

-  Red (**Change Device**): Selects a connected device.
-  Green (**Preference**): Sets the file preference. (not supported in Basic view)
-  Yellow (**Select**): Selects multiple files from file list. Selected files are marked with a symbol.
-  Blue (**Sorting**): Selects the sort list.
-  **Tools**: Displays the option menu.

## Music

### Playing a Music

1. Press the  or  button to select **Music**, then press the **ENTER**  button in the **Media Play** menu.
2. Press the /// button to select the desired **Music** in the file list.
3. Press the **ENTER**  button.
  - During music playback, you can search using  and  button.

 Only displays files with the MP3 file extension. Other file extensions are not displayed, even if they are saved on the same USB device.



 If the sound is strange when playing MP3 files, adjust the **Equalizer** in the **Sound** menu. (An over-modulated MP3 file may cause a sound problem.)





# Advanced Features

## Photos

### Viewing a Photo (or Slide Show)

1. Press the ◀ or ▶ button to select **Photos**, then press the ENTER  button in the **Media Play** menu.
2. Press the ◀/▶/▲/▼ button to select the desired photo in the file list.
3. Press the ENTER  button.
  - While a photo list is displayed, press the ENTER  button on the remote control to start slide show.
  - All files in the file list section will be displayed in the slide show.
  - During the slide show, files are displayed in order from currently being shown.

 Music files can be automatically played during the Slide Show if the **Background Music** is set to **On**.

 The **BGM Mode** cannot be changed until the BGM has finished loading.



### Playing the multiple files

#### Playing the selected music/photo files

1. Press the Yellow button in the file list to select the desired file.
2. Repeat the above operation to select multiple files.

#### NOTE

- The ✓ mark appears to the left of the selected files.
- To cancel a selection, press the yellow button again.
- To deselect all selected files, press the **TOOLS** button and select **Deselect All**.

3. Press the **TOOLS** button and select **Play Selected Contents**.

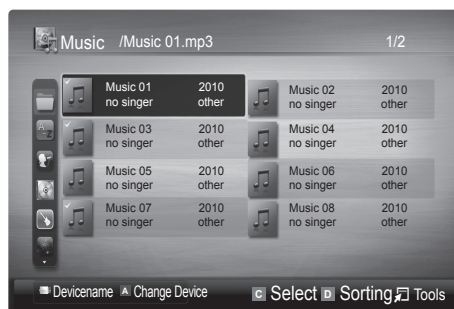











#### Playing the music/photo file group

1. While a file list is displayed, move to the any file in desired group.
2. Press the **TOOLS** button and select **Play Current Group**.

## Media Play Additional Function

### Sorting the file list

Press the blue button in the file list to sort the files.

Category	Operations	Music	Photos
 <b>Basic View</b>	Displays the whole folder. You can view the photo by selecting the folder.	✓	✓
 <b>Title</b>	Sorts and displays the file title in Symbol/Number/Alphabet/Special order.	✓	✓
 <b>Preference</b>	Sorts and displays the file by preference. You can change the file preference in the file list section using the Green button.	✓	✓
 <b>Latest Date</b>	Sorts and shows files by the latest date.		✓
 <b>Earliest Date</b>	Sorts and shows files by the earliest date.		✓
 <b>Artist</b>	Sorts the music file by artist in alphabetical order.	✓	
 <b>Album</b>	Sorts the music file by album in alphabetical order.	✓	
 <b>Genre</b>	Sorts music files by the genre.	✓	
 <b>Mood</b>	Sorts music files by the mood. You can change the music mood information.	✓	
 <b>Monthly</b>	Sorts and shows photo files by month.		✓

### Music/Photos Play Option menu

Option menu	Operations	Music	Photos
<b>Repeat Mode</b>	You can play movie and music files repeatedly.	✓	
<b>Picture Setting</b>	You can adjust the picture setting. (P. 14, 15, 16)		✓
<b>Sound Setting</b>	You can adjust the sound setting. (P. 17, 18)	✓	✓
<b>Stop Slide Show / Start Slide Show</b>	You can start or stop a Slide Show.		✓
<b>Slide Show Speed</b>	You can select the slide show speed during the slide show.		✓
<b>Background Music</b>	You can set and select background music when watching a Slide Show.		✓
<b>Zoom</b>	You can zoom into images in full screen mode.		✓
<b>Rotate</b>	You can rotate images in full screen mode.		✓
<b>Information</b>	You can see detailed information about the played file.	✓	✓

## Settings

### Using the Setup Menu







- **Information:** Select to view information about the connected device.

# Other Information





## Analogue Channel Teletext Feature

The index page of the Teletext service gives you information on how to use the service. For Teletext information to be displayed correctly, channel reception must be stable. Otherwise, information may be missing or some pages may not be displayed.

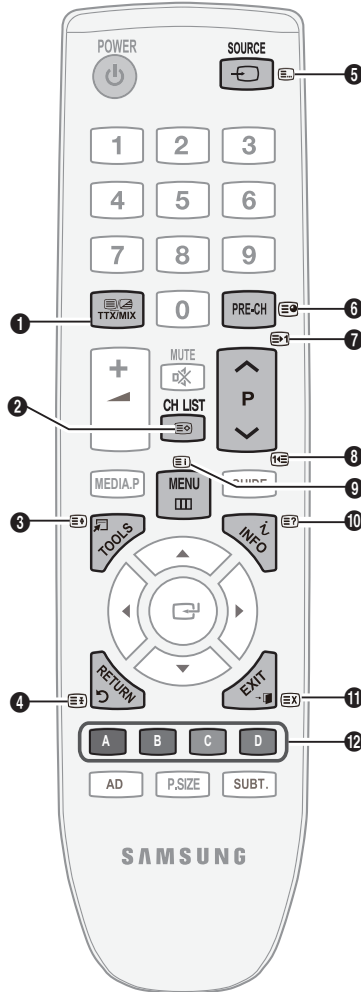
 You can change Teletext pages by pressing the numeric buttons on the remote control.

- 1  (Teletext on/mix): Activate the Teletext mode after selecting the channel providing the Teletext service. Press it twice to overlap the Teletext mode with the current broadcasting screen.
- 2  (store): Store the Teletext pages.
- 3  (size): Display the double-size letters on the upper half of the screen. For the lower half of the screen, press it again. To display the normal screen, press it once again.
- 4  (hold): Hold the display on a given page if the selected page is linked with several secondary pages which follow on automatically. To resume, press it again.
- 5  (mode): Select the Teletext mode (LIST/ FLOF).  
If you press this button in the LIST mode, the mode is switched into the List save mode. In the List save mode, you can save a Teletext page into list using the  (store) button.
- 6  (sub-page): Display the available sub-page.



- 7  (page up): Display the next Teletext page.
- 8  (page down): Display the previous Teletext page.
- 9  (index): Display the index (contents) page at any time while you are viewing Teletext.
- 10  (reveal): Display the hidden text (answers to quiz games, for example). To display the normal screen, press it again.
- 11  (cancel): Display the current broadcast when searching for a page.

**Colour buttons (red/green/yellow/blue):** If the FASTEXT system is used by a broadcasting company, the different topics covered on a Teletext page are colour-coded and can be selected by pressing the coloured buttons. Press one of them corresponding to the required. The page is displayed with other coloured information that can be selected in the same way. To display the previous or next page, press the corresponding coloured button.

The Teletext pages are organized according to six categories:

Part	Contents	Part	Contents
A	Selected page number.	D	Date and time.
B	Broadcasting channel identity.	E	Text.
C	Current page number or search indications.	F	Status information. FASTEXT information.

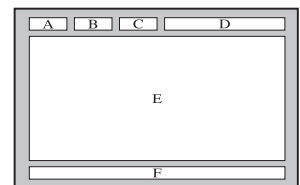

## Installing the Wall Mount

### Installing the Wall Mount Kit

Wall mount items (sold separately) allow you to mount the TV on the wall.

For detailed information on installing the wall mount, see the instructions provided with the Wall Mount items. Contact a technician for assistance when installing the wall mount bracket.

Samsung Electronics is not responsible for any damage to the product or injury to yourself or others if you elect to install the TV on your own.

### Wall Mount Kit Specifications (VESA)

 Wall mount kit is not supplied but sold separately.

Install your wall mount on a solid wall perpendicular to the floor. When attaching to other building materials, please contact your nearest dealer. If installed on a ceiling or slanted wall, it may fall and result in severe personal injury.

#### NOTE

- Standard dimensions for wall mount kits are shown in the table below.
- When purchasing our wall mount kit, a detailed installation manual and all parts necessary for assembly are provided.
- Do not use screws longer than the standard dimension, as they may cause damage to the inside of the TV set.
- For wall mounts that do not comply with the VESA standard screw specifications, the length of the screws may differ depending on their specifications.
- Do not use screws that do not comply with the VESA standard screw specifications.
- Do not fasten the screws too strongly, this may damage the product or cause the product to fall, leading to personal injury. Samsung is not liable for these kinds of accidents.
- Samsung is not liable for product damage or personal injury when a non-VESA or non-specified wall mount is used or the consumer fails to follow the product installation instructions.
- Do not exceed 15 degrees tilt when mounting this TV.

Product Family	inches	VESA Spec. (A * B)	Standard Screw	Quantity
LCD-TV	19~22	75 X 75	M4	4
		100 X 100		
	23~29	200 X 100	M6	
	30~40	200 X 200		
	46~55	400 X 400	M8	
	57~65	600 X 400		
	70~80	800 X 400		
80~	1400 X 800			

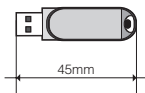
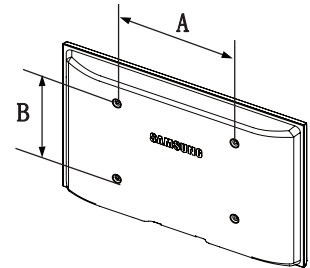

"If the length of the USB device is equal to or longer than 45 mm when used with 26" or 32" models installed with a wall mount, the USB device may touch the wall. Therefore, using a short type USB device is recommended."



Do not install your Wall Mount Kit while your TV is turned on. It may result in personal injury due to electric shock.

# Other Information

## Anti-Theft Kensington Lock

The Kensington Lock is a device used to physically fix the system when using it in a public place. The appearance and locking method may differ from the illustration depending on the manufacturer. Refer to the manual provided with the Kensington Lock for proper use.

 Please find a “K” icon on the rear of the TV. A kensington slot is beside the “K” icon.

1. Insert the locking device into the Kensington slot on the LCD TV **1** and turn it in the locking direction **2**.
2. Connect the Kensington Lock cable **3**.
3. Fix the Kensington Lock to a desk or a heavy stationary object.

 The locking device has to be purchased separately.

 The location of the Kensington Lock may be different depending on its model.

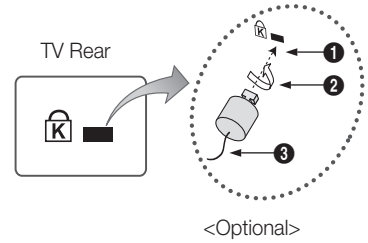

## Securing the TV to the Wall



**Caution:** Pulling, pushing, or climbing onto the TV may cause the TV to fall. In particular, ensure that your children do not hang over or destabilize the TV; doing so may cause the TV to tip over, resulting in serious injuries or death. Follow all safety precautions provided on the included Safety Flyer. For added stability, install the anti-fall device for safety purposes, as follows.

### To avoid the TV from falling

 Since the necessary clamps, screws, and string are not supplied, please purchase these additionally.

1. Drive the screws into the clamps and firmly fasten them onto the wall. Make sure the screws are firmly fixed into the wall.

 Screw Specifications

- For a 17 ~ 29 Inch LCD TV: M4
- For a 32 ~ 40 Inch LCD TV: M6

2. Remove the screws from the centre back of the TV, put the screws into the clamps, and then fasten the screws onto the TV again.
3. Connect the clamps fixed onto the TV and the clamps fixed onto the wall with a strong string and then tie the string tightly.

 Verify all connections are properly secured. Periodically check connections for any sign of fatigue for failure. If you have any doubt about the security of your connections, contact a professional installer.

 Install the TV near to the wall so that it does not fall backwards.

 It is safe to connect the string so that the clamps fixed on the wall are equal to or lower than the clamps fixed on the TV.

 Untie the string before moving the TV.

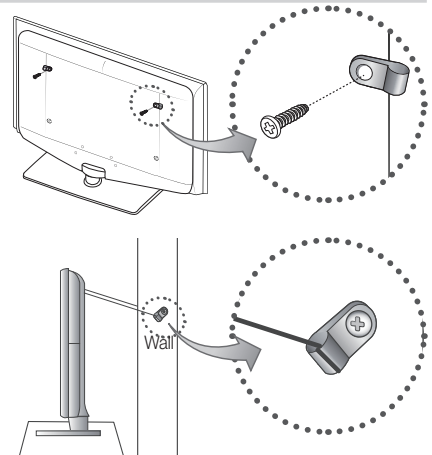

## Troubleshooting

If you have any questions about the TV, first refer to this list. If none of these troubleshooting tips apply, please visit “www.samsung.com,” then click on Support, or contact the call centre listed on the back-cover of this manual.

Issues	Solutions and Explanations
Picture Quality	First of all, please perform the <b>Picture Test</b> and confirm that your TV is properly displaying test image. (go to MENU - <b>Support - Self Diagnosis - Picture Test</b> ) (P. 21) If the test image is properly displayed, the poor picture may be caused by the source or signal.
The TV image does not look as good as it did in the store.	<ul style="list-style-type: none"> <li>• If you have an analogue cable/set top box, upgrade to a digital set top box. Use HDMI or Component cables to deliver HD (high definition) picture quality.</li> <li>• Cable/Satellite subscribers: Try HD stations from the channel line up.</li> <li>• Antenna connection: Try HD stations after performing Auto programme.</li> <li>•  Many HD channels are upscaled from SD(Standard Definition) contents.</li> <li>• Adjust the Cable/Set top box video output resolution to 1080i or 720p.</li> <li>• Make sure you are watching the TV at the minimum recommended distance based on the size and definition of the signal.</li> </ul>
The picture is distorted: macroblock error, small block, dots, pixelization	<ul style="list-style-type: none"> <li>• Compression of video contents may cause picture distortion especially in fast moving pictures such as sports and action movies.</li> <li>• Low signal level or bad quality can cause picture distortion. This is not a TV issue.</li> </ul>
Colour is wrong or missing.	<ul style="list-style-type: none"> <li>• If you're using a component connection, make sure the component cables are connected to the correct jacks. Incorrect or loose connections may cause colour problems or a blank screen.</li> </ul>
There is poor colour or brightness.	<ul style="list-style-type: none"> <li>• Adjust the <b>Picture</b> options in the TV menu. (go to <b>Picture mode / Colour / Brightness / Sharpness</b>)</li> <li>• Adjust <b>Energy Saving</b> option in the TV menu. (go to MENU - <b>Picture - ECO solution - Energy Saving</b>)</li> <li>• Try resetting the picture to view the default picture settings. (go to MENU - <b>Picture - Picture Reset</b>)</li> </ul>
There is a dotted line on the edge of the screen.	<ul style="list-style-type: none"> <li>• If the picture size is set to <b>Screen Fit</b>, change it to <b>16:9</b>. (P. 16)</li> <li>• Change cable/set top box resolution.</li> </ul>
The picture is black and white.	<ul style="list-style-type: none"> <li>• If you are using an AV composite input, connect the video cable (yellow) to the Green jack of component input 1 on the TV.</li> </ul>
When changing channels, the picture freezes or is distorted or delayed.	<ul style="list-style-type: none"> <li>• If connected with a cable box, please try to reset the cable box. Reconnect the AC cord and wait until the cable box reboots. It may take up to 20 minutes.</li> <li>• Set the output resolution of the cable box to 1080i or 720p.</li> </ul>
Sound Quality	First of all, please perform the <b>Sound Test</b> to confirm that your TV audio is properly operating. (go to MENU - <b>Support - Self Diagnosis - Sound Test</b> ) (P. 21) If the audio is OK, the sound problem may be caused by the source or signal.
There is no sound or the sound is too low at maximum volume.	<ul style="list-style-type: none"> <li>• Please check the volume of the external device connected to your TV.</li> </ul>
The picture is good but there is no sound.	<ul style="list-style-type: none"> <li>• Set the <b>Speaker Select</b> option to <b>TV speaker</b> in the sound menu. (P. 18)</li> <li>• If you are using an external device, make sure the audio cables are connected to the correct audio input jacks on the TV.</li> <li>• If you are using an external device, check the device's audio output option (ex. you may need to change your cable box's audio option to HDMI when you have a HDMI connected to your TV).</li> <li>• If you are using a DVI to HDMI cable, a separate audio cable is required.</li> <li>• If your TV has a headphone jack, make sure there is nothing plugged into it.</li> </ul>
The speakers are making an inappropriate noise.	<ul style="list-style-type: none"> <li>• Check the cable connections. Make sure a video cable is not connected to an audio input.</li> <li>• For antenna or cable connections, check the signal strength. Low signal level may cause sound distortion.</li> </ul>

# Other Information

Issues	Solutions and Explanations
No Picture, No Video	
The TV won't turn on.	<ul style="list-style-type: none"> <li>• Make sure the AC power cord is securely plugged in to the wall outlet and the TV.</li> <li>• Make sure the wall outlet is working.</li> <li>• Try pressing the POWER button on the TV to make sure the problem is not the remote. If the TV turns on, refer to "The remote control does not work" below.</li> </ul>
The TV turns off automatically.	<ul style="list-style-type: none"> <li>• Ensure the <b>Sleep Timer</b> is set to <b>Off</b> in the <b>Setup</b> menu. (P. 19)</li> <li>• If your PC is connected to the TV, check your PC power settings.</li> <li>• Make sure the AC power cord is plugged in securely to the wall outlet and the TV.</li> <li>• When watching TV from an antenna or cable connection, the TV will turn off after 10 ~ 15 minutes if there is no signal.</li> </ul>
There is picture/Video.	<ul style="list-style-type: none"> <li>• Check cable connections (remove and reconnect all cables connected to the TV and external devices).</li> <li>• Set your external devices' (Cable/Set top Box, DVD, Blu-ray etc) video outputs to match the connections to the TV input. For example, if an external device's output is HDMI, it should be connect to an HDMI input on the TV.</li> <li>• Make sure your connected devices are powered on.</li> <li>• Be sure to select the TV's correct source by pressing the SOURCE button on the TV remote.</li> </ul>
RF(Cable/Antenna) Connection	
The TV is not receiving all channels.	<ul style="list-style-type: none"> <li>• Make sure the Antenna cable is connected securely.</li> <li>• Please try <b>Plug &amp; Play</b> (Initial setup) to add available channels to the channel list. Go to MENU - <b>Setup - Plug &amp; Play</b> (Initial setup) and wait for all available channels to be stored.</li> <li>• Verify the Antenna is positioned correctly.</li> </ul>
The picture is distorted: macroblock error small block, dots, pixelization	<ul style="list-style-type: none"> <li>• Compression of video contents may cause picture distortion, especially with fast moving pictures such as sports and action movies.</li> <li>• A low signal can cause picture distortion. This is not a TV issue.</li> </ul>
PC Connection	
A "Not Supported Mode" message appears.	<ul style="list-style-type: none"> <li>• Set your PC's output resolution and frequency so they match the resolutions supported by the TV. (P. 9)</li> </ul>
"PC" is always shown on the source list, even if a PC is not connected.	<ul style="list-style-type: none"> <li>• This is normal; "PC" is always shown on the source list, regardless of whether a PC is connected.</li> </ul>
The video is OK but there is no audio.	<ul style="list-style-type: none"> <li>• If you are using a HDMI connection, check the audio output setting on your PC.</li> </ul>
Others	
The picture won't display in full screen.	<ul style="list-style-type: none"> <li>• HD channels will have black bars on either side of the screen when displaying upscaled SD (4:3) contents.</li> <li>• Black bars on the top and bottom will appear during movies that have aspect ratios different from your TV.</li> <li>• Adjust the picture size options on your external device or TV to full screen.</li> </ul>
The remote control does not work.	<ul style="list-style-type: none"> <li>• Replace the remote control batteries with the poles (+/-) in the right direction.</li> <li>• Clean the sensor's transmission window on the remote.</li> <li>• Try pointing the remote directly at the TV from 5~6 feet away.</li> </ul>
The cable/set top box remote control doesn't turn the TV on or off, or adjust the volume.	<ul style="list-style-type: none"> <li>• Programme the Cable/Set top box remote control to operate the TV. Refer to the Cable/Set user manual for the SAMSUNG TV code.</li> </ul>
A "Not Supported Mode" message appears.	<ul style="list-style-type: none"> <li>• Check the supported resolution of the TV, and adjust the external device's output resolution accordingly. Refer to the resolution settings on page 9 of this manual.</li> </ul>
There is a plastic smell from the TV.	<ul style="list-style-type: none"> <li>• This smell is normal and will dissipate over time.</li> </ul>
The TV <b>Signal Information</b> is unavailable in the Self Diagnostic Test menu.	<ul style="list-style-type: none"> <li>• This function is only available with digital channels from an Antenna / RF/Coax connection. (P. 21)</li> </ul>
The TV is tilted to the side.	<ul style="list-style-type: none"> <li>• Remove the base stand from the TV and reassemble it.</li> </ul>
There are difficulties assembling the stand base.	<ul style="list-style-type: none"> <li>• Make sure the TV is placed on a flat surface. If you can not remove the screws from the TV, unnecessary use a magnetized screw driver.</li> </ul>
The channel menu is greyed out. (unavailable)	<ul style="list-style-type: none"> <li>• The <b>Channel</b> menu is only available when the TV source is selected.</li> </ul>

Issues	Solutions and Explanations
Your settings are lost after 30 minutes or every time the TV is turned off.	<ul style="list-style-type: none"> <li>If the TV is in the <b>Store Demo</b> mode, it will reset audio and picture settings every 30 minutes. Change the settings from <b>Store Demo</b> mode to <b>Home Use</b> mode in the <b>Plug &amp; Play</b> (Initial setup) procedure. Press the SOURCE button to select TV mode, and go to MENU → Setup → Plug &amp; Play (Initial setup) → ENTER .</li> </ul>
You have intermittent loss of audio or video.	<ul style="list-style-type: none"> <li>Check the cable connections and reconnect them.</li> <li>Loss of audio or video can be caused by using overly rigid or thick cables. Make sure the cables are flexible enough for long term use. If mounting the TV to the wall, we recommend using cables with 90 degree connectors.</li> </ul>
You see small particles when you look closely at the edge of the frame of the TV.	<ul style="list-style-type: none"> <li>This is part of the product's design and is not a defect.</li> </ul>
The message "Scramble signal" or "Weak Signal/No Signal" appears.	<ul style="list-style-type: none"> <li>If you are using a CAM CARD (CI/CI+), check that it is installed into the common interface slot.</li> <li>If there is still a problem, pull the CAM CARD out of the TV and insert it into the slot again.</li> </ul>
You turned the TV off 45 minutes ago, and it turned on again.	<ul style="list-style-type: none"> <li>It is normal. The TV operates the OTA (Over The Aerial) function itself to upgrade firmware downloaded whilst your watching TV.</li> </ul>
There are recurrent picture/sound issues.	<ul style="list-style-type: none"> <li>Check and change the signal/source.</li> </ul>
A reaction may occur between the rubber cushion pads on the base stand and the top finish of some furniture.	<ul style="list-style-type: none"> <li>To prevent this, use felt pads on any surface of the TV that comes in direct contact with furniture.</li> </ul>

 This TFT LCD panel uses a panel consisting of sub pixels which require sophisticated technology to produce. However, there may be a few bright or dark pixels on the screen. These pixels will have no impact on the performance of the product.

## Licence



Manufactured under license from Dolby Laboratories.  
Dolby and the double-D symbol are trademarks of Dolby Laboratories.

## Open source license notice

In the case of using open source software, Open Source Licenses are available on the product menu.

# Other Information

Specifications		
Panel native	1360 x 768 @ 60 Hz	
Environmental Considerations		
Operating Temperature	10°C to 40°C (50°F to 104°F)	
Operating Humidity	10% to 80%, non-condensing	
Storage Temperature	-20°C to 45°C (-4°F to 113°F)	
Storage Humidity	5% to 95%, non-condensing	
TV System	Analogue : Depending on your country selection Digital : DVB-T/DVB-C	
Colour/video system	Analogue : PAL, SECAM, NTSC-4.43, NTSC-3.58, PAL60 Digital : MPEG-2 MP@ML, MPEG-4, H.264/AVC MP@L3, MP@L4.0, HP@L4.0	
Sound System	BG. OK NICAM. MPEGI	
HDMI IN	Video : 1080/24p, 1080p, 1080i, 720p, 576p, 576i, 480p, 480i Audio : Two Channel Linear PCM 32/44.1/48 kHz, 16/20/24bits Analogue audio input (HDMI IN only) PC Input	
Stand Swivel (Left / Right)	0°	
Model Name	LE26C350	LE32C350
Screen Size (Diagonal)	26 inch	32 inch
Sound Output	5W X 2	5W X 2
Dimensions (WxDxH)		
Body	673.3 x 84.0 x 456.0 mm	795.3 x 84.0 x 525.8 mm
With stand	673.3 x 222.2 x 513.4 mm	795.3 x 247.2 x 585.3 mm
Weight	5.7 kg	7.1 kg
With Stand	6.1 kg	7.6 kg

 Design and specifications are subject to change without prior notice.

 For the power supply and power consumption, refer to the label attached to the product.

**A**

Amplify	17
Antenna	12
Auto Adjustment	17
Auto Volume	18

**B**

Background Music	25
Balance L/R	17
Basic View	24
Batteries	5
Black Tone	15
Brightness	14

**C**

Change PIN	20
Channel Manager	12
Clock	19
Colour Tone	15
Component	7
Connecting to a PC	8
Connecting to an Audio Device	8

**D**

Digital Audio out	8
D-sub	8
Dynamic	14
Dynamic Contrast	15

**E**

Edit Name	10
Editing channels	13
Energy Saving	15
EPG	11
Equalizer	17
External Speaker	18

**F**

Favourites Channel	12
Film Mode	15
Fine Tune	14
Flesh Tone	15
Frequency	12

**H**

HDMI	7
------	---

**I**

Installation Space	2
--------------------	---

**L**

Language	20
Licence	31
Lock	14

**M**

Media Play	22
Melody	20
Menu Transparency	20
Music	23

**N**

Navigate	10
Now & Next guide	11

**O**

ON/OFF button	5
Optimal resolution	9

**P**

Photos	24
Picture Size	16
Plug & Play	6
Power Indicator	4

**R**

Remote Control	5
Repeat Mode	25
RGB Only Mode	15
Rotate	25

**S**

Select All	14
Self Diagnosis	21
Sharpness	14
Signal Information	21
Sleep Timer	19
Slide Show	24
Software Upgrade	21
Source List	10
Speaker Select	18
Specifications	32
Standby mode	4
Subtitle	20

**T**

Timer	19
Title	34
Tools	3
Troubleshooting	29
TV Speaker	18

**U**

USB	21, 22
Using Channel View	11
Using Scheduled View	11
Using the Favourite Channels	12

**V**

VCR	10
Volume	4, 5

**W**

Wall Mount	27
White Balance	15

***This page is intentionally left blank.***

A jelen Használati útmutatóban szereplő képek csak illusztrációk, és eltérhetnek az Ön által megvásárolt termék megjelenésétől. A termék kivitele és műszaki jellemzői előzetes értesítés nélkül változhatnak.

## A digitális televízióval kapcsolatos figyelmeztetés

1. A digitális TV-hez (DVB) kapcsolódó funkciók csak azokban az országokban, illetve régiókban elérhetők, ahol DVB-T (MPEG2 és MPEG4 AVC) digitális földi jeleket sugároznak, illetve elérhető a kompatibilis DVB-C (MPEG2 és MPEG4 AAC) kábeltelevízió-szolgáltatás. A DVB-T vagy DVB-C jelek vételének lehetőségét illetően tájékozódjon a helyi szolgáltatótól.
  2. A DVB-T nem más, mint az európai konzorciumnak a földfelszíni digitális televíziós műsorszórásra vonatkozó szabványa, a DVB-C pedig a kábeles digitális műsorszórásra vonatkozó szabvány. Ebben a specifikációban nem szerepel néhány megkülönböztetett funkció, például az EPG (elektronikus műsorújság), a VOD (igény szerinti videoszolgáltatás) stb. Így ezek jelenleg nem működnek.
  3. Jóllehet, ez a TV-készülék megfelel a legújabb DVB-T és DVB-C szabványoknak [August,2008.], nem garantált, hogy a jövőben is meg fog felelni a mindenkori DVB-T földi digitális és a DVB-C kábeles digitális műsorszórásra vonatkozó szabványoknak.
  4. Attól függően, hogy mely országban, illetve régióban használják a TV-készüléket, bizonyos kábeltelevízió-szolgáltatók külön díjat számolhatnak fel ezért a szolgáltatásért, az előfizetőnek pedig szerződést kell kötnie a szolgáltatóval.
  5. Előfordulhat, hogy bizonyos digitális TV-vel kapcsolatos funkciók egyes országokban vagy régiókban nem elérhetők, és hogy a DVB-C bizonyos kábel-szolgáltatók esetén nem működik megfelelően.
  6. Amennyiben további információra van szüksége, kérjük, lépjen kapcsolatba a legközelebbi Samsung ügyfélszolgálatlal.
-  A TV vételi minőségét befolyásolhatják az egyes országok műsorszórási eljárásai között tapasztalható eltérések. Kérjük, ellenőriztesse a TV teljesítményét a helyi SAMSUNG forgalmazónál vagy a Samsung telefonos ügyfélszolgálatával, hogy megtudhassa, lehet-e azon javítani a TV beállításainak újrakonfigurálásával.



## Állóképre vonatkozó figyelmeztetés

Kerülje az állóképek (például jpeg képfájlok) vagy állókép elemek (például TV-csatorna logója, panoráma vagy 4:3 képfórmátum, tőzsei információs vagy hír sáv a képernyő alján stb.) megjelenítését a képernyőn. Az állóképek folyamatos megjelenítése a képernyőben lévő foszfor egyenetlen elhasználódásához vezethet, ami rontja a képminőséget. Ha szeretné csökkenteni ennek mértékét, kérjük, tartsa be az alábbi ajánlásokat:

- Kerülje hosszú időn keresztül ugyanannak a TV-csatornának a megjelenítését.
- Mindig próbálja meg a képet teljes képernyőn megjeleníteni. A lehető legjobb illeszkedés megtalálásához használja a TV-készülék Képfórmátum menüjét.
- Csökkentse a fényerő és a kontraszt értékét a lehető legkevesebbre, ami a kívánt képminőség eléréséhez szükséges. A magas értékek felgyorsíthatják a kiegészítő folyamatot.
- Rendszeresen használja a TV összes olyan funkcióját, amely mérsékli a képmegtartást és a képernyő kiegészését. A további részleteket lásd a Felhasználói útmutató megfelelő fejezetét.

## A biztonságos felszerelés

Tartsa be az előírt távolságot a készülék és más tárgyak (pl. a fal) között a megfelelő szellőzés biztosítása érdekében. Ennek elmulasztása tüzet okozhat, vagy a készülék meghibásodását eredményezheti a megemelkedő belső hőmérséklet miatt.

-  Állvány vagy fali konzol használata esetén csak a Samsung Electronics termékeit használja.
- Ha más gyártó alkatrészeit használja, az a készülék meghibásodását, vagy a készülék leesése miatt bekövetkező személyi sérülést okozhat.
-  A termék külseje típusától függően eltérhet a képen láthatótól.

### Felszerelés állványra.

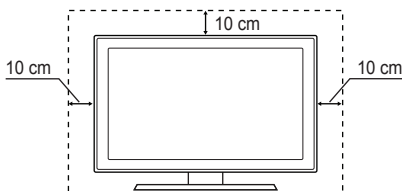

### Felszerelés fali konzolra.

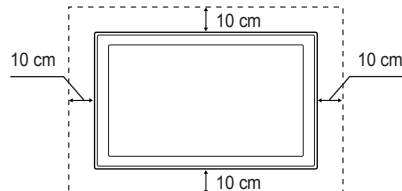

### Megfelelő hulladékkezelés (kidobásra ítélt elektromos és elektronikus készülékek)

(Alkalmazandó az Európai Unióban és elkülönített hulladékbegyűjtési rendszerrel rendelkező egyéb európai országokban.)

Ez a jelölés a terméken vagy az útmutatóban, a tartozékokon vagy az útmutatóban azt jelenti, hogy a készüléket és elektronikus tartozékait (pl. töltő, fejhallgató, USB-kábel) élettartama végén nem szabad a háztartási hulladékkal együtt leselejtezni. Annak érdekében, hogy megelőzhető legyen a szabálytalan hulladékleadás által okozott környezet- és egészségkárosodás, különítse el a terméket és tartozékait a többi hulladéktól, és felelősségteljesen gondoskodjon a hulladék leadásáról, a hulladékananyagok újrahasználatára céljából. A háztartási felhasználók a készülék értékesítőjénél vagy a helyi önkormányzati szerveknél érdeklődhetnek a készülék és tartozékai környezet számára biztonságos újrafelhasználási helyéről és módjáról. Az üzleti felhasználók lépjenek kapcsolatba a forgalmazóval, és vizsgálják meg az adásvételi szerződés feltételeit. Ez a készülék és elektronikus tartozékai nem kezelhetők háztartási hulladékként.

### A termékben lévő elemek helyes hulladékba helyezése

(Alkalmazandó az Európai Unióban és elkülönített elembegyűjtési rendszerrel rendelkező egyéb európai országokban.)

Ha ez a jelölés látható az akkumulátoron, az elemen, a használati útmutatóban vagy a csomagoláson, az azt jelenti, hogy élettartama végén az akkumulátor vagy az elem nem kezelhető háztartási hulladékként. Ha a Hg, Cd vagy Pb vegyjel szerepel alahol, az azt jelenti, hogy az akkumulátor vagy az elem a 2006/66 Európai Uniósi irányelvben meghatározott határérték fölötti mértékben tartalmaz higanyt, kadmiumot vagy ólmot. Az ilyen akkumulátorok vagy elemek gondatlan elhelyezése esetén ezek az anyagok káros hatással lehetnek az egészségre és a környezetre. A természeti erőforrások megóvása és az újrahasznosítás elősegítése érdekében ne dobja az akkumulátorokat vagy az elemeket a háztartási hulladék közé, hanem adja le őket a használt elemek gyűjtőhelyén.

# Tartalom

## Az első lépések

4

- 4 Tartozékok
- 4 A vezérlőpanel áttekintése
- 5 A távirányító áttekintése
- 6 Antenna csatlakoztatása
- 6 Plug & Play (Kezdeti beállítás)

## Csatlakoztatás

7

- 7 Csatlakoztatás AV-eszközhöz
- 8 Csatlakoztatás audioeszközhöz
- 8 A bemeneti forrás módosítása
- 10 A bemeneti forrás módosítása

## Alapbeállítások

10

- 10 Navigálás a menüben
- 11 Az INFO gomb (Mai és holnapi műsor) használata
- 11 Megtekintés megtervezése
- 12 Csatorna menü
- 14 Kép menü
- 17 Hang menü
- 19 Beállítás menü
- 21 Támogatás menü

## Speciális beállítások

22

- 22 Media Play

## További információ

26

- 26 Analóg csatorna teletext funkció
- 27 A fali konzol felszerelése
- 28 Lopásgátló Kensington-zár
- 28 A TV falra rögzítése
- 29 Hibaelhárítás
- 32 Műszaki leírás
- 33 Tárgymutató



### Használati útmutató

Kérjük, hogy a készülék működtetése előtt gondosan olvassa végig a kezelési útmutatót és őrizze meg, mert később szüksége lehet rá.

### Ellenőrizze a szimbólumot!



**TOOLS**

Ez a funkció a távirányító TOOLS gombjának megnyomásával vehető igénybe.



Megjegyzés



Részletes útmutató

# Az első lépések

## Tartozékok

- Győződjön meg róla, hogy az LCD televízióval együtt megkapta-e a következő tartozékokat is. Ha bármelyik tartozék hiányzik, forduljon a márkakereskedőhöz.
- A termék színe és formája típustól függően eltérhet a képen láthatótól.

- Távirányító és elemek (2 db AAA)
- Használati útmutató
- Törlőkendő
- Garanciajegy/Biztonsági útmutató (nem minden régióban)

Lásd az állvány összeszerelésére vonatkozó, különálló útmutatót.

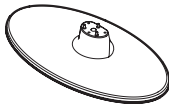

1 db



- Állvány (1 db)

- Csavarok (3 db)

## A vezérlőpanel áttekintése

- A termék színe és formája típustól függően különbözhet.

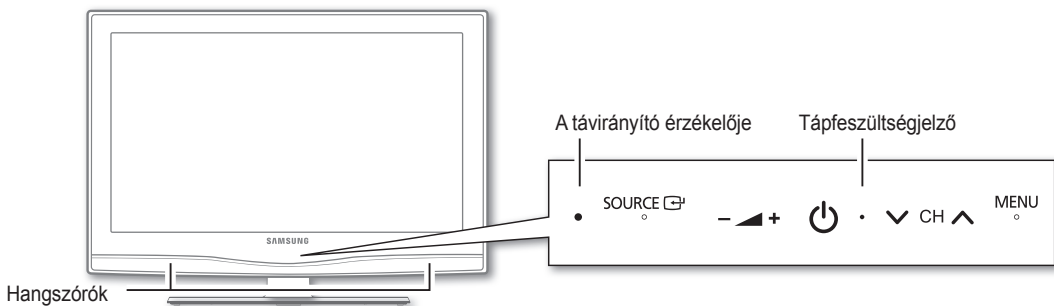

	(Tápellátás)	A televízió be- és kikapcsolása.
	Tápfeszültségjelző	Ha a készülék be van kapcsolva, villog és elalszik, készenléti állapotban pedig folyamatosan világít.
	SOURCE	Váltás az elérhető bemeneti források között. A Képernyőmenüben ezt a gombot ugyanúgy használja, ahogy a távirányító ENTER gombját.
	MENU	Megjeleníti a TV-készülék funkcióinak képernyőmenűjét.
	- +	A hangerő beállítása. A képernyőmenüben a - + gombokat úgy használja, ahogy a távirányítón a ◀ és ▶ gombokat szokás.
	▼ CH ▲	Csatornaváltás. A képernyőmenüben a ▼ CH ▲ gombokat úgy használja, ahogy a távirányítón a ▼ és ▲ gombokat szokás.
	A távirányító érzékelője	Íranyítsa a távirányítót a TV-nek erre a pontjára.

### Készenléti üzemmód

A televíziót ne hagyja hosszabb ideig (például szabadság idejére) készenléti állapotban. A készülék akkor is fogyaszt egy kevés elektromos áramot, ha a be-/kikapcsoló gomb ki van kapcsolva. Ilyenkor a legjobb, ha megszünteti a tápcsatlakozást.

## A távirányító áttekintése

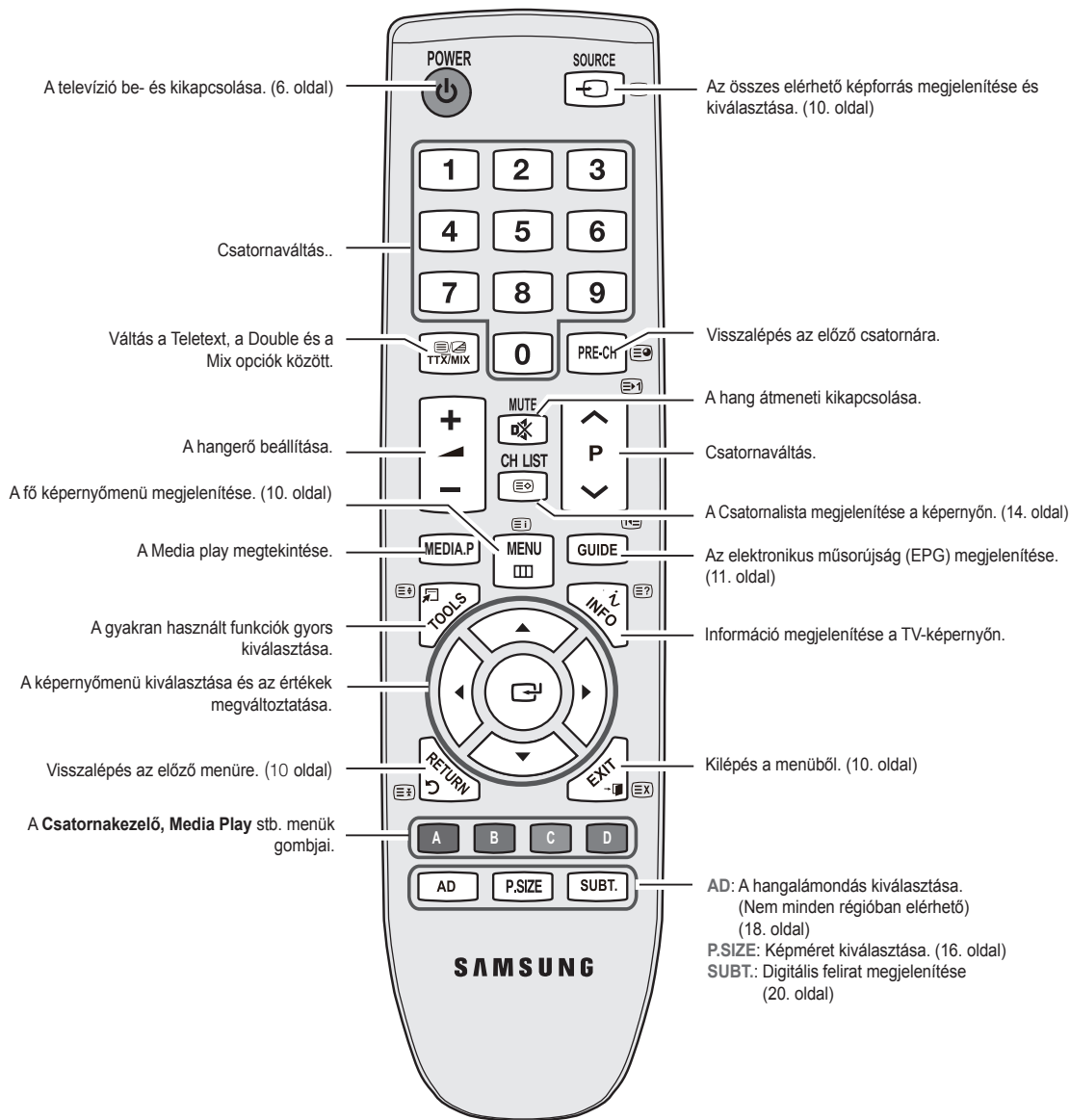

### Elemek behelyezése (elemek mérete: AAA)

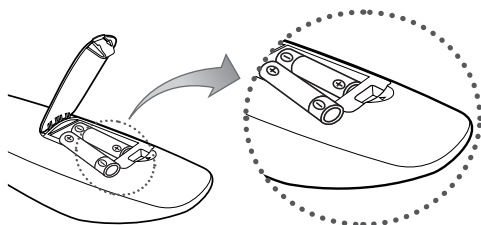

### MEGJEGYZÉS

- A távirányító legfeljebb 23 m távolságra használható a TV-készüléktől.
- Az erős fény ronthatja a távirányító teljesítményét. Kerülje a használatát speciális fluoreszkáló fény vagy neonfényjelek közelében.
- A termék színe és formája típusonként különbözhet.

# Az első lépések

## Antenna csatlakoztatása

A TV-készülék legelső bekapcsolásakor az alapvető felhasználói beállítások automatikusan elvégezhetők.

🔧 Beállítás: A hálózati csatlakozó és az antenna csatlakoztatása.

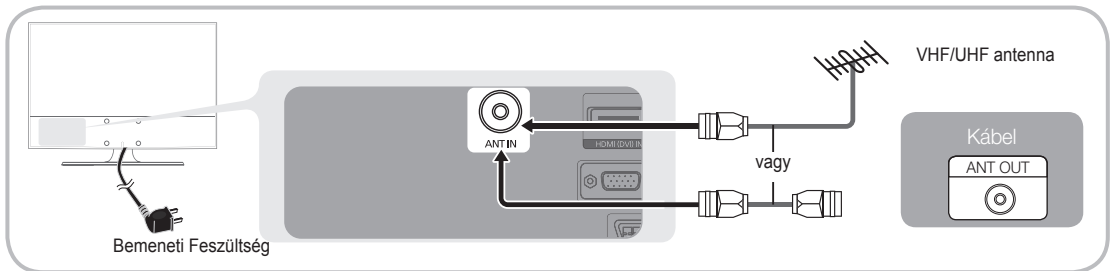

## Plug & Play (Kezdeti beállítás)

A TV-készülék legelső bekapcsolásakor a képernyőn megjelenő utasítások sora segíti az alapvető beállítások végrehajtását. Nyomja meg a **POWER** gombot. A **Plug & Play** funkció csak akkor áll rendelkezésre, ha a **Bemeneti** forrás beállítása TV.

<b>1</b>	Nyelv kiválasztása	Nyomja meg a ▲ vagy a ▼ gombot, majd nyomja meg az <b>ENTER</b> gombot. Válassza ki a képernyőn megjelenő menü (OSD) kívánt nyelvét.
<b>2</b>	Az <b>Üzlet mód</b> vagy az <b>Otthon mód</b> kiválasztása	Nyomja meg a ◀ vagy a ▶ gombot, majd nyomja meg az <b>ENTER</b> gombot. <ul style="list-style-type: none"><li>Válassza ki az <b>Otthon mód</b> lehetőséget. Az <b>Üzlet mód</b> üzemmódot kereskedelmi környezetbe szánták.</li><li>A készülék visszaállítása <b>Üzlet mód</b> üzemmódról <b>Otthon mód</b> üzemmódra: Nyomja meg a TV hangerőszabályzó gombját. Amikor a hangerő képernyőmenüje megjelenik, tartsa lenyomva 5 másodpercig a <b>MENU</b> gombot.</li></ul>
<b>3</b>	Ország kiválasztása	Nyomja meg a ▲ vagy a ▼ gombot, majd nyomja meg az <b>ENTER</b> gombot. Válassza ki a megfelelő országot. Ha a kívánt ország nem található meg a listában, válassza az <b>Egyéb</b> lehetőséget. 🔧 Miután kiválasztotta az országot az <b>Ország</b> menüben, bizonyos modellek felkínálják a PIN kód beállításának lehetőségét. 🔧 A PIN kód nem lehet <b>0-0-0-0</b> .
<b>4</b>	Antenna kiválasztása	Nyomja meg a ▲ vagy a ▼ gombot, majd nyomja meg az <b>ENTER</b> gombot. Válassza ki az <b>Antenna</b> vagy a <b>Kábel</b> lehetőséget.
<b>5</b>	Csatorna kiválasztása	Nyomja meg a ▲ vagy a ▼ gombot, majd nyomja meg az <b>ENTER</b> gombot. Válassza ki a beállítandó csatornaforrást. Ha a kiválasztott antennaforrás <b>Kábel</b> , a következő lépésben megadhatja a csatornához tartozó számértékeket (csatornafrekvenciákat). További információkért lásd a <b>Csatorna</b> → <b>Automatikus tárolás</b> részt. (12. oldal) 🔧 Az <b>ENTER</b> gomb lenyomásával bármikor megszakíthatja a tárolás folyamatát.
<b>6</b>	Az <b>Óra</b> üzemmód beállítása	Beállíthatja az <b>Óra üzemmódot</b> automatikusan vagy manuálisan. A ▲ és ▼ gombokkal válassza ki az <b>Auto</b> lehetőséget, majd nyomja meg az <b>ENTER</b> gombot.
<b>7</b>	A <b>HD csatlakoztatási útmutató</b> megtekintése	Megjelenik a legjobb HD képminőséget garantáló csatlakoztatási mód leírása.
<b>8</b>	<b>Kellemes tévézést!</b>	Nyomja meg az <b>ENTER</b> gombot.



### Ha vissza kívánja állítani ezt a funkciót...

Válassza a **Beállítás - Plug & Play** (Kezdeti beállítás) lehetőséget. Írja be 4 számjegyű PIN kódját. Az alapértelmezett PIN kód 0-0-0-0. A PIN kód megváltoztatásához használja a **PIN módosítás** funkciót.

# Csatlakoztatás

## Csatlakoztatás AV-eszközhöz

### HDMI-DVI kábel használata: HD-eszközök csatlakoztatása (legfeljebb 1080p)

Választható eszközök: DVD/Blu-Ray lejátszó, HD-dekóder, HD műholdvevő beltéri egység, kábeltelevíziós egység, műholdvevő (beltéri egység)

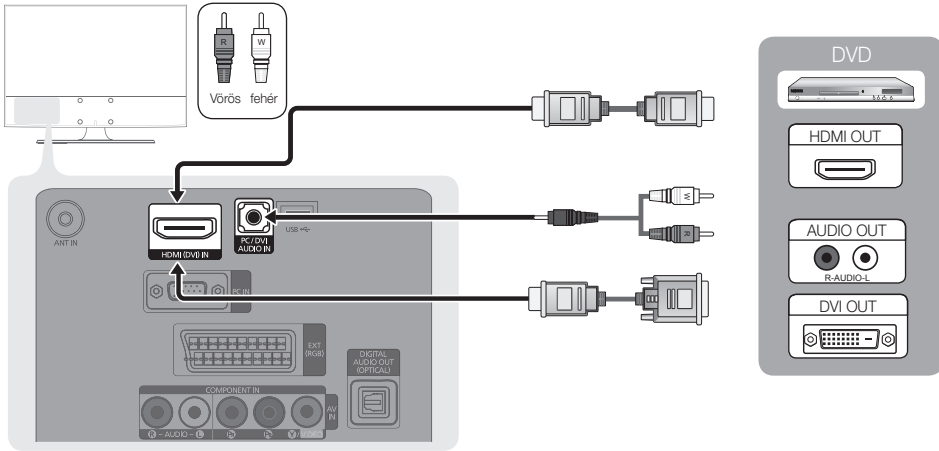

#### HDMI(DVI) IN / PC/DVI AUDIO IN

- HDMI/DVI csatlakoztatás esetén HDMI (DVI) IN csatlakozót kell használni. DVI kábelcsatlakozáshoz videocsatlakoztatás esetén használjon DVI-HDMI kábelt vagy DVI-HDMI adaptert, audiocsatlakoztatás esetén pedig a PC/DVI AUDIO IN csatlakozókat.
- Ha olyan külső eszközt, például DVD/Blu-ray lejátszót / kábeltelevíziós egységet / műholdvevő beltéri egységet csatlakoztatnak, amely 1.3-nál régebbi HDMI verziót támogat, akkor előfordulhat, hogy a TV nem megfelelően működik (pl. nincs kép / nincs hang / kellemetlen vibrálás / természetellenes szín).
- Ha a HDMI kábel csatlakoztatása után nincs hang, ellenőrizze a külső eszköz HDMI verzióját. Ha azt gyanítja, hogy a verzió 1.3-nál régebbi, lépjen kapcsolatba a külső eszköz értékesítőjével, tisztázza a HDMI verzióját, és igényeljen frissítést.
- Azt javasoljuk, hogy HDMI minőségű kábelt vásároljon. Különben előfordulhat, hogy a képernyőn nem jelenik meg kép, illetve csatlakozási hiba léphet fel.

### Komponenskábel (legfeljebb 1080p) vagy audio/video (csak 480i) kábel használata és Scart kábel használata

Választható eszközök: Videomagnó, DVD/Blu-Ray lejátszó, kábeltelevíziós egység, műholdvevő (beltéri egység)

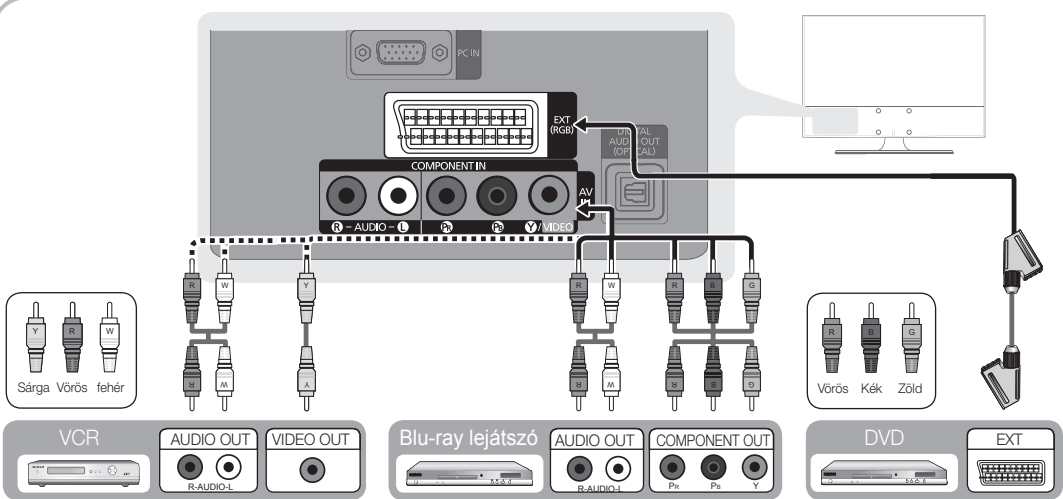

**Külső** módban a DTV kimenet csak az MPEG SD képet és hangot támogatja.

A legjobb képminőség elérése érdekében a komponenscsatlakozó ajánlott az A/V csatlakozáson keresztül.

# Csatlakoztatás

## Csatlakoztatás audioeszközhöz

### Optikai vagy audiókábel csatlakozás használata

Választható eszközök: digitális audiorendszer, erősítő, DVD házimozsi

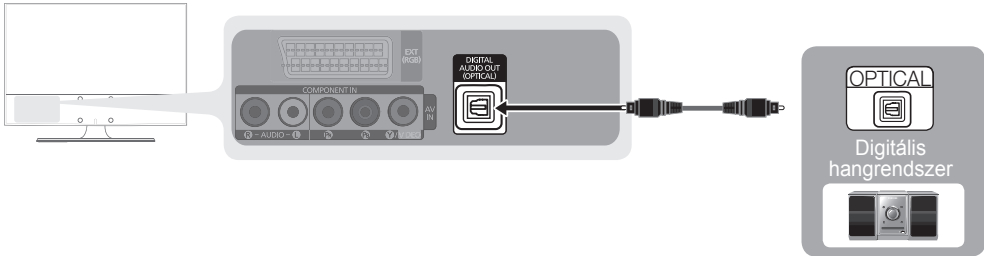

#### DIGITAL AUDIO OUT (OPTICAL)

- Amikor a digitális audiorendszer a **DIGITAL AUDIO OUT (OPTICAL)** kimenethez van csatlakoztatva, csökkentse a TV és a rendszer hangerejét egyaránt.
- 5.1 csatornás hang akkor lehetséges, ha a TV-készülék olyan külső eszközhöz van csatlakoztatva, amely támogatja az 5.1 csatornás hangot.
- Ha a vevőegység (házimozsi-rendszer) be van kapcsolva, a hang a TV optikai csatlakozójából hallható. Ha a TV-készülék DTV jelet vesz, a TV 5.1 csatornás hangot küld a házimozsi-rendszer vevőegységének. Ha a forrás valamilyen digitális komponens, például DVD/Blu-ray lejátszó / kábeltelevíziós egység / műholdvevő (beltéri egység), amely HDMI kábelen keresztül csatlakozik a TV-hez, a házimozsi vevőegységéből csak 2 csatornás hang hallható. Ha 5.1 csatornás hangot szeretne hallgatni, a DVD/Blu-ray lejátszó/kábeltelevíziós egység/műholdvevő (beltéri egység) digitális kimenetét csatlakozóját közvetlenül az erősítőhöz vagy a házimozsi-rendszerhez csatlakoztassa.

## Csatlakoztatás PC-hez

### HDMI-DVI kábel / D-sub kábel használatával

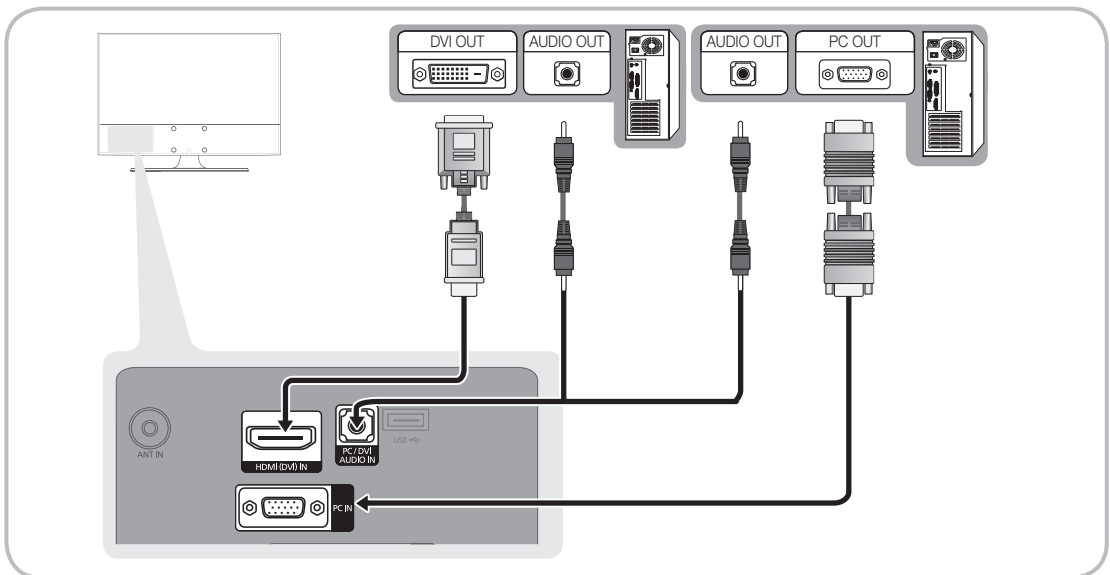

**Megjelenítési módok (D-Sub és HDMI/DVI bemenet)**

Az optimális felbontás 1360 X 768 @ 60 Hz.

Mód	Felbontás	Vízszintes frekvencia (kHz)	Függőleges frekvencia (Hz)	Képpontóra-frekvencia (MHz)	Szink. polaritás (V/F)
IBM	640 x 350	31.469	70.086	25.175	+ / -
	720 x 400	31.469	70.087	28.322	- / +
MAC	640 x 480	35.000	66.667	30.240	- / -
	832 x 624	49.726	74.551	57.284	- / -
VESA DMT	640 x 480	31.469	59.940	25.175	- / -
		37.861	72.809	31.500	- / -
		37.500	75.000	31.500	- / -
	800 x 600	37.879	60.317	40.000	+ / +
		48.077	72.188	50.000	+ / +
		46.875	75.000	49.500	+ / +
	1024 x 768	48.363	60.004	65.000	- / -
		56.476	70.069	75.000	- / -
		60.023	75.029	78.750	+ / +
		45.000	60.000	74.250	+ / +
1360 x 768	47.712	60.015	85.500	+ / +	
VESA CVT	720 x 576	35.910	59.950	32.750	- / +
	1280 x 720	56.456	74.777	95.750	- / +
VESA GTF	1280 x 720	52.500	70.000	89.040	- / +

**MEGJEGYZÉS**

- HDMI/DVI csatlakoztatás esetén a **HDMI (DVI) IN** csatlakozót kell használnia.
- A sorváltós módot a rendszer nem támogatja.
- Nem szabványos videoformátum kiválasztása esetén az egység működése rendellenes lehet.
- A készülék az önálló és az összetett módokat támogatja. Az SOG-módot nem támogatja.

**COMMON INTERFACE CSATLAKOZÓK nyílása**

Fizetős csatornák megtekintéséhez be kell helyezni a „CI vagy CI+ CARD” kártyát.

- Ha nem helyezi be a „CI vagy CI+ CARD” kártyát, bizonyos csatornáknál a „Scramble Signal” (Kódolt jel) üzenet jelenik meg a képernyőn.
- Körülbelül 2–3 perc múlva megjelenik a telefonszámot, a „CI vagy CI+ CARD” kártya azonosítóját, a készülék azonosítóját és egyéb adatokat tartalmazó párosítási információ. Ha hibaüzenet jelenik meg, lépjen kapcsolatba a szolgáltatóval.
- Ha a csatornaadatok konfigurálása befejeződött, megjelenik a „Frissítés kész” üzenet jelölve, hogy a csatornák listájának módosítása megtörtént.

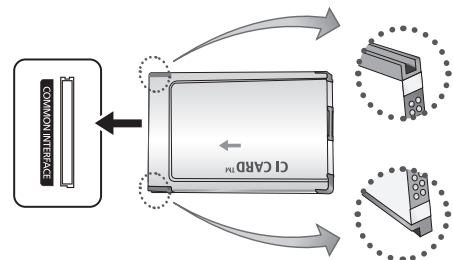
**MEGJEGYZÉS**

- A „CI vagy CI+ CARD” kártya a helyi kábelszolgáltatótól szerezhető be.
- Eltávolításkor óvatosan húzza ki a „CI vagy CI+ CARD” kártyát, mivel ha leesik, károsodhat.
- A „CI(CI+) CARD” kártyát a kártyán jelzett irányban helyezze be.
- A **COMMON INTERFACE** nyílás elhelyezkedése típustól függően különbözhet.
- A „CI vagy CI+ CARD” bizonyos országokban és régiókban nem támogatott. Tájékoztatásért forduljon márkakereskedőjéhez.
- Ha problémák merülnének fel, lépjen kapcsolatba a szolgáltatóval.

# Csatlakoztatás

## A bemeneti forrás módosítása

### Forráslista

A TV vagy egyéb, a TV-hez kapcsolódó külső bemeneti forrás, pl. DVD/Blu-ray lejátszó / kábeltelevíziós egység / műholdvevő készülékek (belső egység) kiválasztása.

#### ■ TV / Külső / AV / Komponens / PC / HDMI/DVI / USB

 A **Forráslistában** a csatlakoztatott bemenetek kiemelve szerepelnek.

 **Külső** és az **PC** mindig aktív marad.



### Név szerkesztése

■ Videomagnó / DVD / kábeltelevíziós beltéri egység / műholdvevő beltéri egység / PVR beltéri egység / AV vevőegység / Játék / Videokamera / PC / DVI PC / DVI eszközök / TV / IPTV / Blu-ray / HD DVD / DMA:  
A bemeneti csatlakozókhoz csatlakoztatott eszközök nevének megadásával megkönnyíthető a bemeneti forrás kiválasztása.

 Ha HDMI-DVI kábelt csatlakoztat a **HDMI (DVI) IN** porthoz, be kell állítania a **DVI PC** vagy a **DVI-eszközök** módot a **Névszerkesztés** menüpontban.

# Alapbeállítások

## Navigálás a menüben

A TV-készülék használatba vétele előtt kövesse az alábbi lépéseket, amelyek segítségével megtanulhatja, hogyan navigálhat a menüben, ha ki szeretné választani és be szeretné állítani a különböző funkciókat.

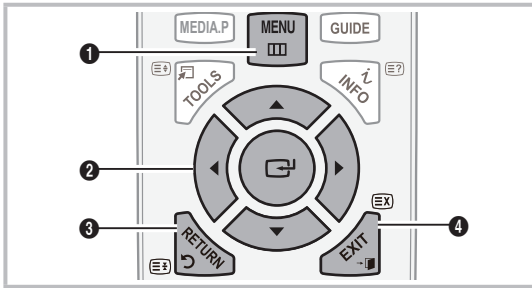

- 1 **MENU** gomb: A fő képernyőmenü megjelenítése.
- 2 **ENTER** / Nyíl gomb: A kurzor mozgatásával jelölje ki valamelyik elemet. Erősítse meg a beállítást.
- 3 **RETURN** gomb: Visszatérés az előző menübe.
- 4 **EXIT** gomb: Kilépés a képernyőmenüből.

## A képernyőmenü kezelése

Az elérés módja a kiválasztott menütől függően különbözhet.

1	<b>MENU</b> 	A képernyőn megjelennek a főmenü opciók: <b>Kép, Hang, Csatorna, Beállítás, Bemenet, Alkalmazás, Támogatás.</b>
2		Válassza ki a kívánt ikont a  és a  gombbal.
3	<b>ENTER</b> 	Az ikon almenüjébe az <b>ENTER</b> gomb megnyomásával léphet be.
4		Válassza ki a kívánt almenüt a  és a  gombbal.
5		Állítsa be az elem kívánt értékét a  és a  gombbal. A képernyőmenü beállítási módja a kiválasztott menütől függően különbözhet.
6	<b>ENTER</b> 	A beállítások jóváhagyásához nyomja meg az <b>ENTER</b> gombot.
7	<b>EXIT</b> 	Nyomja meg az <b>EXIT</b> gombot.

## Az INFO gomb (Mai és holnapi műsor) használata

A képernyőn látható az aktuális csatorna, valamint az egyes képi és hang beállítások állapota.

A Mai és holnapi műsor megjeleníti az adott csatorna napi-műsorát a műsorszórás időnek megfelelően.



- Használja a ◀ és a ▶ gombot a kívánt csatornára vonatkozó információk megtekintéséhez, miközben a csatornát nézi.
- Használja a ▲ és a ▼ gombot a többi csatornára vonatkozó információk megtekintéséhez. Ha szeretne átváltani az éppen kijelölt csatornára, nyomja meg az ENTER [↵] gombot.

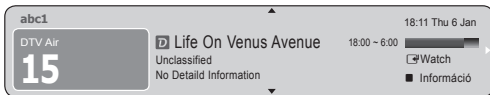

## Megtekintés megtervezése

## Műsorújság

Az elektronikus műsorújság (EPG) információit a műsorszórók szolgáltatják. A műsorszórók által rendelkezésre bocsátott műsorprogram használatával meghatározhatja, mely műsorokat kívánja megtekinteni egymás után, így a készülék a meghatározott időpontban automatikusan átvált a kiválasztott program csatornájára. A programra vonatkozó bejegyzések akár üresek vagy elavultak is lehetnek az adott csatorna állapotától függően.



## Csat.lista használata



## Ütemezés használata

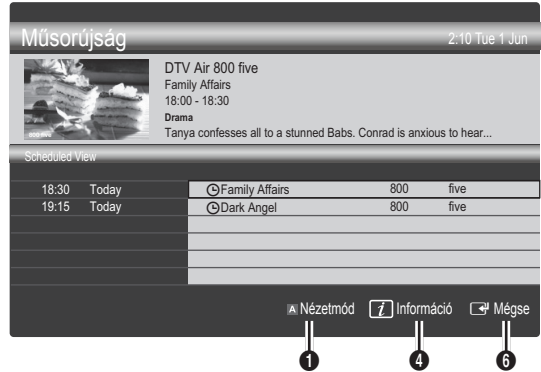

- 1 **Piros (Nézetmód):** Megtekintheti az éppen látható vagy soron következő műsorok listáját.
- 2 **Sárga (+24 óra):** Megtekintheti a 24 órával később látható műsorok listáját.
- 3 **Kék (Csat.mód):** Válassza ki, hogy milyen típusú csatornákat kíván megjeleníteni a **Csatornanézet** ablakban.
  - A Csat. mód az antenaforrástól függően változik.
- 4 **Információ:** A kijelölt csatornára vonatkozó részletek megjelenítése.
- 5 **Oldal:** Lapozás az előző / következő oldalra.
- 6 **ENTER [↵] gomb**
  - Az aktuális program kiválasztása esetén a kijelölt programot nézheti.
  - Jövőbeni műsor kiválasztása esetén előjegyezheti a kijelölt műsor megtekintését. Az ütemezés törléséhez nyomja meg újra az ENTER [↵] gombot, és válassza az **Ütemezés törlése** lehetőséget.

# Alapbeállítások

## Csatornakezelő

Digitális műsorszórás esetén törölhet csatornákat, illetve beállíthatja a kedvenceket, és használhatja a műsorfüzetet. Válasszon egy csatornát a **Csatornák**, **Saját csatornák** vagy az **Ütemezés** képernyőn.

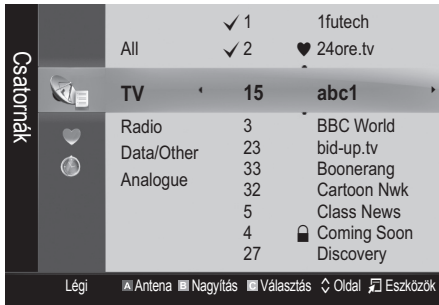

- **Csatornák:** A csatornatípusnak megfelelő csatornalista megjelenítése.
  - **Saját csatornák:** A csatorna csoportját jelenti meg.
  - **Ütemezés:** Az összes aktuálisan előjegyzett műsor megjelenítése.
- A színes gombok használata a **Csatornakezelő** lehetőségénél.
- **Piros (Antenna):** Átváltás az **Antenna** vagy a **Kábel** között.
  - **Zöld (Nagyítás):** A csatorna számának felnagyítása és lekicsinyítése.
  - **Sárga (Választás):** Válassza ki a kívánt csatornákat, majd a sárga gombbal állítsa be az összes kiválasztott csatornát egy időben. A ✓ jel megjelenik a kiválasztott csatornák bal oldalán.
  - **Oldal (Oldal):** Lapozás az előző vagy a következő oldalra.
  - **Eszközök (Eszközök):** A **Csatornakezelő** opciómenü megjelenítése. (A beállításokhoz szükséges menük a helyzettől függően eltérőek lehetnek.)

### Csatornaállapotot megjelenítő ikonok

Ikonok	Műveletek
📡	Analog csatorna.
✓	Csatorna kiválasztva.
♥	Kedvencnek beállított csatorna.
📺	Éppen sugárzott műsor.
🔒	Lezárt csatorna.
🕒	Előjegyzett műsor.

## Kedvenc csatornák használata

### ♥ Saját csatornák

(a **Csatornakezelő** menüpontban)

Az összes kedvenc csatorna megjelenítése.

- **Saját csatornák szerkesztése** **TOOLS**: Beállíthatja a kijelölt csatornákat a kívánt saját csatorna csoporthoz.
- 📌 Megjelenik a „♥” jel, és a csatorna bekerül a kedvenc csatornák közé.
  1. Válasszon ki egy csatornát, és nyomja meg a **TOOLS** gombot.
  2. Törölhet és hozzáadhat csatornát az 1., 2., 3. vagy 4. saját csatorna csoporthoz.
    - Egy vagy több csoportot lehet kiválasztani.
  3. A beállítások módosítása után az egyes csoportokhoz tartozó csatornalista megtekinthető a **Saját csatornák** menüpontban.

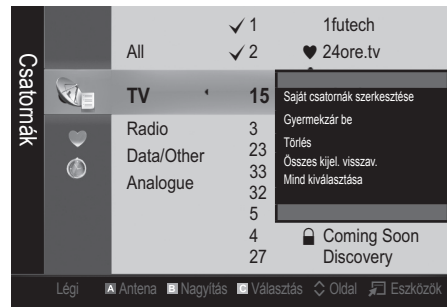

## Csatorna menü

### Csatornák áthangolása

### Antenna (Légi / Kábel)

Mielőtt a televízió megkezdene az elérhető csatornák tárolását, adja meg a TV-hez csatlakozó jelforrás típusát (pl. Antenna vagy Kábel).

### Ország

Megjelenik a PIN megadására szolgáló képernyő. Írja be a 4 számjegyű PIN kódját.

- **Digitális csatorna:** Az ország beállítása digitális csatornák esetén.
- **Analog csatorna:** Az ország beállítása analog csatornák esetén.

## Automatikus tárolás

Csatorna automatikus keresése és tárolása a TV-készüléken.

Elképzelt, hogy az egyes csatornához automatikusan hozzárendelt programszámok nem egyeznek az aktuális vagy a kívánt programszámokkal. Ha a csatornát a **Gyermekzár** funkcióval zárolták, megjelenik a PIN kód megadására szolgáló ablak.

- **Antennaforrás (antenna / kábel):** Válassza ki a beállítandó antennaforrást.
- **Csatornaforrás (Digitális és Analóg / Digitális / Analóg):** Válassza ki a beállítandó csatornaforrást.

A **Kábel** → **Digitális és analóg** vagy **Digitális** kiválasztása esetén: Adjon meg egy értéket a kábelcsatornák kereséséhez.

**Keresési mód (Teljes / Hálózat / Gyors):** Az összes aktív sugárzási állomással rendelkező csatorna megkeresése és tárolása a TV-készüléken.

A **Gyors** beállítás esetén manuálisan megadhatja a **Hálózat, Hálózati azonosító, Frekvencia, Moduláció, Jelátviteli sebesség** értékeket a távirányító gombjainak megnyomásával.

**Hálózat (Auto. / Kézi):** A **Hálózati azonosító** beállítási módjának váltása **Auto.** és **Kézi** között.

**Hálózati azonosító:** Ha a **Hálózat** beállítása **Kézi**, akkor megadhatja a **Hálózati azonosítót** a számozott gombok használatával.

**Frekvencia:** A csatorna frekvenciájának megjelenítése. (minden országban eltérő)

**Moduláció:** Az elérhető modulációértékek megjelenítése.

**Jelátviteli seb.:** Az elérhető jelátviteli sebességek megjelenítése.

## Kézi tárolás

Csatorna kézi keresése és tárolása a TV-készüléken.

Ha a csatornát zárolták a **Gyermekzár** funkcióval, megjelenik a PIN kód megadására szolgáló ablak.

- **Digitális csatorna:** (DTV módban érhető el) Ha befejeződött a keresés, a csatornák frissülnek a csatornalistában.
- Antenna → **Légi** kiválasztása esetén: **Csatorna, Frekvencia, Sávszélesség.**
- Antenna → **Kábel** kiválasztása esetén: **Frekvencia, Moduláció, Jelátviteli sebesség.**
- **Analóg csatorna (Program, Színrendszer, Hangrendszer, Csatorna, Keresés):** Ha nincs vagy nem megfelelő a hang, válasszon másik hangszabványt.

Csatorna mód

- **P** (program mód): A hangolás befejezésekor a térségben fogható műsorszóró állomásokat a készülék a P0 és P99 pozíciószámhoz rendeli. A csatornát a pozíciószám megadásával választhatja ki.
- **C** (antenna csatorna mód) / **S** (kábel csatorna mód): Ebben a két módban az egyes antennákon keresztül sugárzott csatornához hozzárendelt számok megadásával választhat csatornát.

## Csatornák szerkesztése

### Csatornakezelő opciómenü

(a **Csatornakezelő** menüpontban)

1. Válasszon ki egy csatornát, és nyomja meg a **TOOLS** gombot.
2. Módosíthatja a csatorna nevét vagy számát a **Csatornanév szerk.** vagy a **Csatornaszám szerk.** menüpont használatával.
- **Csatornanév szerkesztése** (csak analóg csatornák esetén): Saját csatornanév hozzárendelése.
- **Csatornaszám szerkesztése** (csak digitális csatornák esetén): A szám módosítása a kívánt számgomb megnyomásával.

## Egyéb funkciók

### Kábeles keresési opciók

(országfüggetlen)

További keresési lehetőségek beállítása (pl. frekvencia és jelátviteli sebesség kábelhálózati kereséshez).

- **Kezdő / végső frekvencia:** A kezdő és a végső frekvencia beállítása (országonként eltérő)
- **Moduláció:** Az elérhető modulációértékek megjelenítése.
- **Jelátviteli seb.:** Az elérhető jelátviteli sebességek megjelenítése.

# Alapbeállítások

## Csatornakezelő opciómenü

(a **Csatornakezelő** menüpontban)

Az egyes csatornák beállítása a **Csatornakezelő** menüopciók (**Gyermekzár be / ki**, **Időzített megt.**, **Sorrend**, **Törlés**, **Mind kiválasztása / Mind kiválasztásának törlése**) használatával. Az opciómenü elemei eltérhetnek a csatorna állapotától függően.

1. Válasszon ki egy csatornát, és nyomja meg a **TOOLS** gombot.
  2. Válasszon egy funkciót, és módosítsa a beállításait.
- **Gyermekzár be/ki:** Egy csatorna lezárása, hogy azt ne lehessen kiválasztani és megtekinteni.

### MEGJEGYZÉS

- Ez a funkció csak akkor érhető el, amikor a **Gyermekzár** beállítása **Be**.
  - Megjelenik a PIN megadására szolgáló képernyő. Adja meg 4 számjegyű PIN kódját, amely az alapértelmezés szerint 0-0-0-0. Változtassa meg a PIN kódot a **PIN módosítása** opció használatával.
- **Időzített megtekintés:** Beállíthatja, hogy a tervezett időpontban automatikusan egy kívánt csatorna legyen látható. Ehhez a funkcióhoz először állítsa be a pontos időt.
    -  Digitális csatorna kiválasztása esetén a ► gomb megnyomásával tekinthető meg a digitális műsor.
  - **Sorrend** (csak analóg csatornák esetén): Ezzel a művelettel módosíthatja a tárolt csatornák programszámát. Erre a műveletre az automatikus mentés használata után lehet szükség.
  - **Törlés:** Csatorna törlése a kívánt csatornák megjelenítéséhez.
  - **Mind kiválasztása / Mind kiválasztásának törlése:** Az összes csatorna kiválasztása vagy a kiválasztásuk törlése a csatornakezelőben.

## Ütemezés

(a **Csatornakezelő** menüpontban)

Megnézheti, módosíthatja vagy törölheti a megtekintésre előjegyzett műsorokat.

- **Infó módosítása:** Megtekintésre előjegyzett műsor módosítása.
- **Ütemezés törlése:** Megtekintésre előjegyzett műsor törlése.
- **Információ:** Megtekintésre előjegyzett műsor megjelenítése. (Meg is változtathatja az előjegyzés adatait.)
- **Mind kiválasztása / Mind kiválasztásának törlése:** Az összes előjegyzett műsor kijelölése vagy ezek kijelölésének törlése.

## Csatornalista

Láthatja az összes keresett csatornát.

CH LIST



## Csatornalista átvitele

A csatornatérkép importálása vagy exportálása. A funkció használatához csatlakoztasson USB-memóriát.

 Megjelenik a PIN kód megadására szolgáló képernyő. Írja be 4 számjegyű PIN kódját.

 Az új TV-készülék alapértelmezett PIN kódja „0-0-0-0”.

- **Importálás USB-eszközzel:** Csatornalista importálása USB-eszközzel.
- **Exportálás USB-eszközzel:** Csatornalista exportálása USB-eszközzel.

## Finomhangolás

(csak analóg csatornák esetén)

Gyenge vagy torz jel esetén a csatorna finomhangolása manuálisan elvégezhető.

 A finomhangolt csatornákat „\*” jelöli.

 A finomhangolás visszaállításához válassza a **Visszaállítás** lehetőséget.

## Kép menü

### Az előre beállított képmód megváltoztatása

## Mód

Válassza ki a kívánt képtípust.

- **Kiemelt:** Világos szobában megfelelő.
- **Normál:** Normál környezetben megfelelő.
- **Film:** Filmek sötét szobában történő megtekintéséhez megfelelő.

### A kép beállítása

## Háttérvilágítás / Kontraszt / Fényerő / Élesség / Szín / Árnyalat (Z/V)

A TV-készülék számos olyan beállítással rendelkezik, amelyekkel szabályozni lehet a képminőséget.

### MEGJEGYZÉS

- PAL-rendszer esetén, Analóg **TV**, **Külső**, **AV** módban az **Árnyalat (Z/V)** funkció nem használható.
- PC üzemmódban csak a **Háttérvilágítás**, **Kontraszt** és a **Fényerő** módosítására van lehetőség.
- A TV-készülékhez csatlakoztatott minden külső eszköz beállításai módosíthatók és tárolhatók.
- A kép fényerejének csökkentésével kevesebb lesz az áramfogyasztás.

## Eco megoldások

### ECO megoldás

- **Energiagazdálkodás (Ki / Alacsony / Közepes / Magas / Kék ki / Auto.)** **TOOLS** : Úgy szabályozza a TV-képernyő fényerejét, hogy az energiafelhasználás minimális legyen. A **Kép kikapcs.** lehetőség kiválasztásakor a képernyő kikapcsol, de a hang továbbra is hallható. A képernyőt a hangerő-szabályozó gombon kívül bármely gombbal bekapcsolhatja.
- **Jel nélküli idő (Ki / 15 perc / 30 perc / 60 perc):** Aktiválja a készenléti módot, ha a „Nincs jel” vagy az „Ellenőrizze a jelkábelt” állapot van érvényben egy bizonyos, a felhasználó által meghatározott ideig.
  - ✎ Le van tiltva, ha a PC energiatakarékos módban van.

### Képopciók módosítása

### Speciális beállítások

(Normál / Film módban nem áll rendelkezésre)

Speciális beállításokat alkalmazhat a képernyőre, például az szín és a kontraszt esetében.

- ✎ PC módban csak a **Dinamikus kontraszt**, **Gamma** és a **Fehéregyensúly** módosítására van lehetőség.

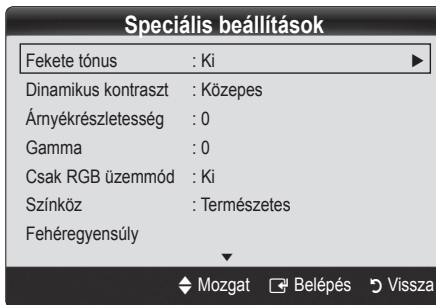

- **Fekete tónus (Ki / Sötét / Sötétebb / Legsötétebb):** A képernyő feketeszintjének kiválasztásával beállíthatja a képernyő mélységét.
- **Dinamikus kontraszt (Ki / Alacsony / Közepes / Magas):** A képernyő kontraszt beállítása.

- **Árnycrészletesség (-2~+2):** Sötét képek fényerejének növelése.
  - ✎ PC módban nem használható.
- **Gamma:** Az elsődleges színintenzitás beállítása.
- **Csak RGB üzemmód (Ki / Vörös / Zöld / Kék):** A **Szín** vagy az **Árnyalat** beállítása a külső eszköz (DVD lejátszó, házimozi stb.) képének **Vörös, Zöld és Kék** színéhez.
- **Színköz (Auto. / Természetes):** A képalkotáshoz felhasználható szintartomány beállítása.
- **Fehéregyensúly:** A színhőmérséklet beállítása a természetesebb kép érdekében.
  - R-eltolás / G-eltolás / B-eltolás:** Beállíthatja az egyes színek (vörös, zöld, kék) intenzitását.
  - R-eltolás / G-eltolás / B-eltolás:** Beállíthatja az egyes színek (vörös, zöld, kék) erősségét.
  - Visszaállítás:** A **Fehéregyensúly** alapértelmezett beállításainak visszaállítása.
- **Bőrszín tónus:** „**Bőrszín tónus**” rózsaszín kiemelése.
- **Éljavítás (Ki / Be):** Objektumok határvonalának kiemelése.

### Képopciók

- ✎ PC módban csak a **Színtónus**, **Méret** és a **Automatikus védelem ideje** módosítható.

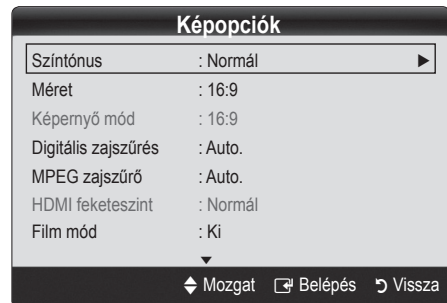

- **Színtónus (Hideg / Normál / Meleg1 / Meleg2)**
  - ✎ A **Meleg1** és a **Meleg2** nem használható, ha a képmód beállítása **Kiemelt**.
  - ✎ A TV-készülék bemenetéhez csatlakoztatott minden külső eszköz beállításai módosíthatók és tárolhatók.

# Alapbeállítások

- **Méret:** A kábeltelevíziós egység/műholdvevő is rendelkezhet saját képméret-beállítási lehetőségekkel. Ennek ellenére leginkább a 16:9 mód használatát ajánljuk.



**Autom. széles:** A kép méretének automatikus beállítása 16:9 oldalarányra.

**16:9 :** A kép méretének a 16:9 oldalarányra történő igazítása DVD-khez vagy szélesvásznú tévéadásokhoz.

**Széles nagyítás:** A kép nagyítása a 4:3-as aránynál jobban.

Állítsa be a pozíciót a ▲ és a ▼ gombokkal.

**Nagyítás:** A 16:9 szélességű kép függőleges irányban történő nagyítása, a képernyő kitöltéséig.

Állítsa be a pozíciót vagy a méretet a ▲ és a ▼ gombokkal.

**4:3:** Ez az alapértelmezett beállítás film vagy normál tévéadás megtekintéséhez.

Ne használja sokáig a 4:3-as formátumot. A képernyő bal és jobb oldalán, valamint közepén kialakuló sávok képmegőrzést (képernyőbeégést) idézhetnek elő, amelyre nem vonatkozik a garancia.

**Illesztés a képernyőhöz:** Teljes, levágás nélküli képet biztosít, ha a bejövő jelsorozat HDMI (720p / 1080i / 1080p) vagy Komponens (1080i / 1080p).

## MEGJEGYZÉS

- HDMI (720p / 1080i / 1080p) vagy Komponens (1080i / 1080p) módban a Képernyőhöz igazítás kiválasztása után előfordulhat, hogy a képet közepre kell igazítani:
  1. A ◀ vagy a ▶ gombbal válassza ki a **Helyzet** lehetőséget.
  2. Nyomja meg az **ENTER** gombot.
  3. A ▲, ▼, ◀ vagy ▶ gombbal mozgathatja a képet.
- A bemenet forrásától függően a képméret beállítási lehetőségei eltérőek lehetnek.
- Az elérhető elemek a kiválasztott módtól függően eltérőek lehetnek.
- PC módban csak a **16:9** és a **4:3** mód állítható be.
- Ha az **Illesztés a képernyőhöz** funkciót HDMI 720p bemenettel használja, 1 sor le lesz vágva főt, lent, a jobb és a bal oldalon, akárcsak a Túlpásztázás funkció esetében.

- **Képernyő mód (16:9 / Széles nagyítás / Nagyítás / 4:3):** Csak akkor áll rendelkezésre, ha a képméret beállítása **Autom. széles**. Megadhatja, hogy a kívánt képméret 4:3 WSS (szélesvásznú adás) vagy eredeti méret legyen. Egyes európai országokban eltérő képméretre van szükség.

Nem érhető el PC, Komponens vagy HDMI módban.

- **Digitális zajszűrés (Ki / Alacsony / Közepes / Magas / Auto. / Automatikus megjelenítés):** Ha gyenge a sugárzott jel, akkor statikus és szellemkép jelenhet meg. Válassza ki valamelyik opciót a jobb képmínőség elérése érdekében.

**Automatikus megjelenítés:** Analóg csatornák közötti váltás esetén a jelerősség megjelenítése.

Csak analóg csatornák esetén áll rendelkezésre.

A fogadott jel akkor a legjobb, ha a sáv zöld színű.

- **MPEG zajszűrő (Ki / Alacsony / Közepes / Magas / Auto.):** Csökkenti az MPEG zajt a jobb képmínőség elérése érdekében.

PC módban nem használható.

- **HDMI feketeszint (Normál / Alacsony):** A képernyő feketeszintjének kiválasztása a képernyő mélységének beállításához.

Csak HDMI módban érhető el (RGB jelek).

- **Film mód (Ki / Auto.1 / Auto.2):** A TV-készülék minden jelforrásból automatikusan érzékeli és feldolgozza a filmjeleket, így optimalizálva a képmínőséget.

TV, AV, KOMPONENS (480i / 1080i) és HDMI (480i / 1080i) esetén támogatott.

- **Automatikus védelem ideje (2 óra / 4 óra / 8 óra / 10 óra / Ki):** Ha a képernyőn folyamatosan ugyanaz a kép látható, működésbe lép az automatikus képernyőbeégés elleni védelem.

## Kép visszaállítása (OK / Mégse)

Az aktuális képmód visszaállítása az alapértelmezett beállításokra.

## A TV beállítása a számítógéppel

Állítsa a bemeneti forrást a PC-re.

### Automatikus beállítás TOOLS

A frekvencia érték/képhelyzet beállítása és a beállítások automatikus finomhangolása.

 HDMI/DVI kábellel való csatlakoztatás esetén nem érhető el.

### Képernyő

■ **Durva / Finom:** Képzaj eltüntetése vagy csökkentése. Ha a zaj pusztán finomhangolással nem szűnik meg, akkor állítsa be a lehető legpontosabban (**Durva**) a frekvenciát, majd végezze el ismét a finomhangolást. A zaj csökkentése után igazítsa be újra a képet a képernyő közepére.

■ **Képhelyzet:** Állítsa be a PC képhelyzetet a nyílombokkal (▲ / ▼ / ◀ / ▶).

■ **Kép visszaállítása:** A kép alapértelmezett beállításainak visszaállítása.

### A TV-készülék használata számítógép-kijelzőként

A (Windows XP alapú) számítógépes szoftver beállítása A Windows és a videokártya verziójától függően a ténylegesen megjelenő PC képernyő eltérő lehet, azonban majdnem mindig ugyanazok az alapbeállítási információk érvényesek. (Ellenkező esetben lépjen kapcsolatba a számítógép gyártójával vagy a Samsung márkakereskedőjével.)

1. Kattintson a Windows Start menüjében a „Vezérlőpult” lehetőségre.
2. A „Vezérlőpult” megjelenésekor válassza az „Megjelenés és témák” kategóriát. Ekkor megjelenik egy párbeszédablak.
3. Kattintson a „Kijelző” lehetőségre. Ekkor megjelenik egy párbeszédablak.
4. Az ablakban kattintson a „Beállítások” fülre.
  - A méret (felbontás) helyes beállítása [optimális: 1360 x 768 képpont]
  - Ha van függőleges frekvenciaopció a képernyő-beállítások párbeszédablakában, annak megfelelő értéke „60” vagy „60 Hz”. Egyéb esetben kattintson az „OK” gombra, és lépjen ki a párbeszédpanelből.

## Hang menü

### Az előre beállított képmód megváltoztatása

#### TOOLS mód

- **Normál:** A normál hangmód kiválasztása.
- **Zene:** A zene kiemelése a többi hang közül.
- **Film:** A filmek megtekintéséhez legmegfelelőbb hang biztosítása.
- **Tiszta hang:** A szöveget az egyéb hangokhoz képest kiemeli.
- **Hangosított:** A magas frekvenciájú hang erősségének növelése, hogy jobb legyen a hangélmény a nagyot hallók számára.

## Hangbeállítások módosítása

### Equalizer

A hangmód beállítása.

- **Balansz bal/jobb:** A balansz szabályozása a jobb és baloldali hangszóró között.
- **100Hz / 300Hz / 1kHz / 3kHz / 10kHz** (Sávszélesség beállítása): A különböző sávszélességű frekvenciák szintjének beállítása.
- **Visszaállítás:** A hangszínszabályozó alapértelmezett beállításainak visszaállítása.

### Hangrendszerek stb.

### Virtuális térhatás (Ki / Be)

Ez a funkció virtuális 5.1 csatornás térhatású hangélményt nyújt egy pár hangszórón vagy HRTF (Head Related Transfer Function - Fejhez kapcsolódó átviteli funkció) technológiát alkalmazó fejhallgatón keresztül.

 Ha a **Hangszóró kiválasztása** menüben a **Külső hangszóró** lehetőség van beállítva, akkor a **Virtuális térhatás** nem áll rendelkezésre.

### Tiszta beszéd (Ki / Be)

Ez a funkció lehetővé teszi a beszéd hangerejének növelését a háttérzenéhez vagy a hanghatásokhoz képest, hogy tisztábban lehessen hallani a párbeszédet a műsor megtekintése közben.

### Szinkronhangnyelv

(csak digitális csatornák esetén)

A hang alapértelmezett nyelvének módosítása.

 A választható nyelv a műsorszolgáltatástól függően eltérő lehet.

### Hangformátum (MPEG / Dolby Digital 5.1)

(csak digitális csatornák esetén)

Ha a hangkibocsátás egyszerre történik a fő hangszóróból és a hangosító berendezésből, visszhangosság is előfordulhat a fő hangszóró és a hangosító berendezés eltérő dekódolási gyorsasága miatt. Ilyen esetekben használja a TV hangszóró funkcióját.

 A **hangformátum** opció a műsorszolgáltatástól függően eltérő lehet. Az 5.1 csatornás Dolby digital hangzás csak akkor használható, ha a TV optikai kábellel csatlakozik a külső hangszóróhoz.

# Alapbeállítások

## Hangjellemzők

(nem minden régióban elérhető)  
(csak digitális csatornák esetén)

A funkció lényege, hogy a műsorszórótól érkező fő hang mellett a hangalámondás hangsávja is hallható.



- **Hangalámondás (Ki / Be):** A hangalámondás funkció be- és kikapcsolása.
- **Hangerő:** A hangalámondás hangerejének beállítása.

## Automatikus hangerő (Ki / Normál / Éjszakai)

A hangszint kiegyenlítéséhez az összes csatornán állítsa be a **Normál** lehetőséget.

- **Éjszakai:** Ez a mód jobb hangélményt nyújt a **Normál** módhoz képest, mivel szinte teljesen zajtalan. Ez éjszaka hasznos.

## Hangszóró kiválasztása (Külső hangszóró / TV hangszóró)

A fő hangszóró és az audiovevő dekódolási sebessége közötti eltérés miatt visszhang keletkezhet. Ilyen esetekben állítsa be a **Külső hangszóró** lehetőséget a TV-készüléken.

- ✎ Ha a **Hangszóró kiválasztása** menüpont a **Külső hangszóró** lehetőségre van állítva, akkor a hangerő és a **MUTE** gombok nem működnek, és a hangbeállítások korlátozottak.
- ✎ Ha a **Hangszóró kiválasztása** menü beállítása **Külső hangszóró**, akkor válassza ezeket a beállításokat.
  - **TV hangszóró: Ki, Külső hangszóró: Be**
- ✎ Ha a **Hangszóró kiválasztása** menü beállítása **TV hangszóró**, akkor válassza ezeket a beállításokat.
  - **TV hangszóró: Be, Külső hangszóró: Be**
- ✎ Ha nincs videojel, mindkét hangszóró elnémul.

## További beállítás

(csak digitális csatornák esetén)

- **DTV audio szintje (MPEG / HE-AAC):** Ez a funkció lehetővé teszi a beszéd jel (a digitális TV adásnál vett jelek egyike) hiányosságának a kívánt szintre csökkentését.
  - ✎ A sugárzott jel típusának megfelelően az **MPEG / HE-AAC** beállítható -10 dB és 0 dB között.
  - ✎ A hangerő növeléséhez vagy csökkentéséhez állítson be egy 0 és -10 közötti értéket.

- **SPDIF-kimenet:** Az SPDIF (Sony Philips Digital InterFace) digitális hang létrehozására szolgál, ami csökkenti a hangszórókba és a különféle digitális eszközökbe, például DVD lejátszókba jutó interferenciát.

**Audioformátum:** Digitális TV-adás vétele esetén kiválaszthatja a Digitális Audiokimenet (SPDIF) formátumot a **PCM Dolby Digital** és a **DTS** opciók közül.

- ✎ Ha szeretné tökéletesíteni az interaktív 3D hangélményt, csatlakoztasson 5.1 csatornás hangszórókat Dolby Digital beállítással.

**Hang késleltetése:** Kijavíthatja a hang és a kép közötti eltérést, ha TV-t vagy videót néz és digitális hangkimenetet hallgat külső eszköz, például AV vevő használatával.

- **Dolby Digital töm. (Line / RF):** Ez a funkció minimálisra csökkenti a jel hiányosságát a dolby digitális jel és a beszéd jel (pl. MPEG audio, HE-AAC, ATV hang) között.
  - ✎ Dinamikus hangzáshoz válassza a **Line (Line)** lehetőséget, a halk és a hangos hanghatások közötti különbség éjszakai csökkentéséhez pedig az **RF** lehetőséget.

**Line:** A -31 dB-nél (referencia) erősebb vagy gyengébb jelek kimeneti szintjét -20 dB, illetve -31 dB értékre állítja be.

**RF:** A -31 dB-nél (referencia) erősebb vagy gyengébb jelek kimeneti szintjét -10 dB, illetve -20 dB értékre állítja be.

## Hang visszaállítása (OK / Mégse)

Az összes hangbeállítás visszaállítása a gyári alapértelmezett értékre.

## A hangmód kiválasztása

**Dual I-II** beállítás esetén az aktuális hangmód megjelenik a képernyőn. **TOOLS**

	Hang típusa	Dual I-II	Alapbeállítás
A2 sztereó	Mono	<b>Mono</b>	Automatikus váltás
	Stereo	<b>Stereo ↔ Mono</b>	
	Dual	<b>Dual I ↔ Dual II</b>	<b>Dual I</b>
NICAM Stereo	Mono	<b>Mono</b>	Automatikus váltás
	Stereo	<b>Mono ↔ Stereo</b>	
	Dual	<b>Mono → Dual I</b> ↙ <b>Dual II</b> ↘	<b>Dual I</b>

- ✎ Gyenge sztereójel és automatikus váltás esetén állítsa a készüléket monó módba.
- ✎ Csak sztereó hangjel esetén aktív.
- ✎ Csak a **Bemenet** forrás **TV** beállítása esetén áll rendelkezésre.

## A pontos idő beállítása

### Idő

- **Óra:** Az órát azért kell beállítani, hogy használni lehessen a TV különböző időzítős funkcióit.

 Az **INFO** gomb minden megnyomásakor megjelenik az aktuális idő.

 Ha kihúzza a tápkábelt a fali aljzatból, az órát újból be kell állítani.

### Óra mód (Auto. / Kézi)

 A sugárzó állomástól és a jeltől függően előfordulhat, hogy az automatikusan beállított idő nem pontos. Ebben az esetben állítsa be kézzel az időt.

 Az idő automatikus beállításához csatlakoztatni kell az antennát.

**Órabeállítás:** Állítsa be kézzel a **Hónap, Nap, Év, Óra** és a **Perc** értékét.

 Csak akkor áll rendelkezésre, ha az **Óra mód** beállítása **Kézi**.

## Az Automatikus kikapcsolás használata

- **Automatikus kikapcsolás**  : Meghatározott, előre beállított idő elteltével automatikusan kikapcsolja a TV-t. (30, 60, 90, 120, 150 vagy 180 perc).

 Az **Autom. kikapcsolás** funkció kikapcsolásához válassza a **Ki** lehetőséget.

## A be- / kikapcsolási idő beállítása

- **Időzítő 1 / időzítő 2 / időzítő 3:** Az időzítő be- és kikapcsolásához három különböző beállítás adható meg. Először az órát kell beállítani.

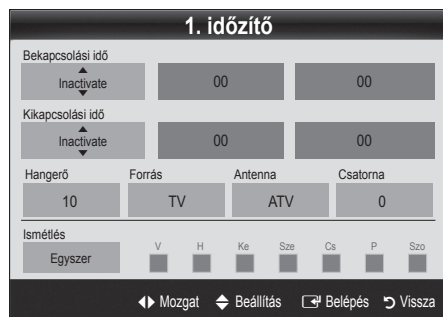

**Bekapcsolási idő / Kikapcsolási idő:** Az óra, a perc és a bekapcsolás / kikapcsolás beállítása. (Az időzítésnek a kiválasztott beállítással történő aktiválásához válassza a **Bekapcsol** opciót.)

**Hangerő:** A kívánt hangerő beállítása.

**Forrás:** Válassza ki, hogy a **TV (TV)**-t vagy az **USB**-eszköz tartalmát szeretné-e elindítani a TV automatikus bekapcsolásakor. (Az **USB (USB)** csak akkor választható ki, ha csatlakoztatott USB-eszköz a TV-készülékhez.)

**Antenna** (ha a **Forrás** beállítása **TV**): Válasszon az **ATV** vagy a **DTV** lehetőségek közül.

**Csatorna** (ha a **Forrás** beállítása **TV**): A kívánt csatorna kiválasztása.

**Tartalom** (ha a **Forrás** beállítása **USB**): Válasszon egy mappát az USB-eszközön, amely a TV automatikus bekapcsolása után lejátszandó zene- vagy képfájlokat tartalmazza.

 Ha nincs zenefájl az USB-eszközön vagy nincs kiválasztva zenefájlokat tartalmazó mappa, akkor előfordulhat, hogy az Időzítő funkció nem fog megfelelően működni.

 Ha csak egy képfájl található az USB-eszközön, nem indul el a diavetítés.

 Ha a mappa neve túl hosszú, a mappát nem lehet kiválasztani.

 Minden egyes alkalmazott USB-eszköz saját hozzárendelt mappával rendelkezik. Több azonos típusú USB-eszköz használata esetén mindig eltérő nevű mappákat rendeljen hozzá az egyes USB-eszközökhöz.

**Ismétlés:** Válasszon az **Egyszer, Naponta, H-P, H-Szo, Szo-V** vagy a **Kézi** lehetőségek közül. A **Kézi** lehetőség kiválasztása esetén beállíthatja, hogy melyik napon kapcsoljon be az időzítő.

 A ✓ jelzés azt jelenti, hogy a nap ki van jelölve.

 Automatikus kikapcsolás (csak akkor áll rendelkezésre, ha a TV időzítővel lett bekapcsolva): Ha 3 órán keresztül nem nyúlnak a TV-hez, akkor a túlmelegedés megelőzése érdekében automatikusan kikapcsol.

## Programok zárolása

### Biztonság

 A beállítási képernyő előtt megjelenik a PIN megadására szolgáló képernyő.

 Adja meg 4 számjegyű PIN kódját, amely az alapértelmezés szerint 0-0-0-0. Változtassa meg a PIN kódot a **PIN módosítása** opció használatával.

- **Gyermekzár (Ki / Be):** Csatornákat zárolhat a **Csatornakezelő** funkcióval, hogy illetéktelen személyek, például gyermekek, ne nézhessék a számukra nem megfelelő műsorokat.

 Csak a **Bemenet** forrás **TV** beállítása esetén áll rendelkezésre.

- **Szülői zár (Szülői értékelés):** A felhasználó által választott 4 számjegyű PIN kód segítségével megakadályozza, hogy illetéktelen személyek, például gyermekek nézhessék a számukra nem megfelelő műsort.

**Összes engedélyezése:** Az összes TV korlátozás kikapcsolása.

 A **Szülői zár** elem országonként eltérő.

# Alapbeállítások

- **PIN módosítása:** Módosíthatja személyi azonosítóját, amely a TV beállításához szükséges.

✎ Ha elfelejtette a PIN kódot, nyomja le a távirányító alábbi gombjait a következő sorrendben a kód „0-0-0-0”-ra történő visszaállításához: **POWER** (ki) → **MUTE** → 8 → 2 → 4 → **POWER** (be).

## Egyéb funkciók

### Nyelv

- **A menü nyelve:** A menü nyelvének beállítása.
- **Teletext nyelve:** A teletext kívánt nyelvének beállítása.  
✎ Abban az esetben, ha a választott nyelv nincs a sugárzott nyelvek között, az angol lesz az alapnyelv.
- **Beállítás (Elsődleges audio nyelv / Másodlagos audio nyelv / Elsődleges feliratnyelv / Másodlagos feliratnyelv / Elsődleges teletext nyelv / Másodlagos teletext nyelv):** Adja meg, hogy mi legyen az alapértelmezett nyelv a csatorna kiválasztásakor.

### Felirat

Ez a menü használható a **Felirat** mód beállításához.

✎ A felirat funkció **Komponens** vagy **HDMI** módban nem működik.

- **Felirat (Ki / Be):** A feliratok megjelenítése vagy elrejtése.
- **Mód (Normál / Nagyothalló):** A felirat mód beállítása.
- **Felirat nyelve:** A felirat nyelvének beállítása.

✎ Ha a nézett műsor nem támogatja a **Nagyothalló** funkciót, automatikusan bekapcsol a **Normál** mód, akkor is, ha a **Nagyothalló** mód lett kiválasztva.

✎ Abban az esetben, ha a választott nyelv nincs a sugárzott nyelvek között, az angol lesz az alapnyelv.

### Digitális szöveg (Tiltás / Engedélyezés) (csak Nagy-Britannia esetén)

Ez a funkció akkor engedélyezett, ha a műsort digitális szöveggel együtt sugározzák.

## Általános információk

- **Játék mód (Ki / Be):** PlayStation™ vagy Xbox™ játékkonzolokhoz csatlakoztatva a játék mód kiválasztásával a készülék még valóságosabb játékményt nyújt.

### MEGJEGYZÉS

- Játék módra vonatkozó óvintézkedések és korlátozások
  - Ha ki szeretné húzni a játékkonzolt, és másik külső eszközre szeretne váltani, állítsa a Játék mód opciót Ki helyzetűre a beállítás menüben.
  - Ha a TV menüt Játék mód ban jeleníti meg, a képernyőkép enyhén remeg.
- **A Játék mód TV és PC** módban nem érhető el.
- A játékkonzol csatlakoztatása után állítsa a **Játékmód** opciót **Be** helyzetbe, hogy elkerülje a gyenge képminőséget.
- Ha a **Játék mód** beállítása **Be: A Kép** mód beállítása **Normál**, a **Hang** mód beállítása pedig **Film**.
- **Menü átlátszósága (Világos / Sötét):** A menük átlátszósága beállítható.
- **Dallam (Ki / Alacsony / Közepes / Magas):** Beállíthatja, hogy megszólaljon-e dallam a TV be-/kikapcsolásakor.

## Közös illesztőfelület

- **CI menü:** Ezzel válik használhatóvá a CAM modul által biztosított menü. A PC-kártya menüjétől függően válassza a CI menü lehetőséget.
  - **Alkalmazási info.:** A CI nyílásba behelyezett CAM modulon és a CAM modulba behelyezett „CI vagy CI+ CARD” kártyán lévő információk megtekintése. A CAM bármikor telepíthető, a TV bekapcsolt és kikapcsolt állapotában is.
1. A CI CAM modul külön kapható, illetve megrendelhető a forgalmazótól.
  2. Helyezze be teljesen a „CI vagy CI+ CARD” kártyát a CAM modulba a nyíl irányának megfelelően.
  3. Helyezze be a „CI vagy CI+ CARD” kártyával ellátott CAM modult a közös felület (CI) nyílásába a nyíl irányának megfelelően, a nyílással párhuzamosan.
  4. Ellenőrizze, hogy látható-e kép a kódolt csatornán.

## Öndiagnosztika

- **Képteszt (Igen / Nem):** Képproblémák ellenőrzésére. Annak ellenőrzésére, hogy fennáll-e még a probléma, ellenőrizze a színmintát.
- **Hangteszt (Igen / Nem):** A hangproblémák ellenőrzéséhez használja a beépített dallamot.
  - ✎ Ha a hangteszt végrehajtása előtt nem hallható hang a TV hangszóróiból, ellenőrizze, hogy a **Hangszóró kiválasztása** beállítása a **Hang menüben TV hangszóró** legyen.
  - ✎ A dallam akkor is hallható lesz a teszt során, ha a **Hangszóró kiválasztása** beállítása **Külső Hangszóró** vagy ha a készülék le lett némtítva a **MUTE** gombbal.
- **Jelinformáció:** (csak digitális csatornák esetén) A HDTV csatorna esetén vagy tökéletes a vételi minőség vagy nem érhető el a csatorna. A jelerősség növelése érdekében állítsa be az antennát.
- **Hibaelhárítás:** Ha úgy tűnik, hogy probléma van a TV-készülékkel, tekintse át ezt a leírást.
  - ✎ Ha a következő hibaelhárítási tippek közül egyik sem alkalmazható, forduljon a Samsung ügyfélszolgálatához.

## Szoftverfrissítés

A **Szoftverfrissítés** elvégezhető egy sugárzott jelen keresztül vagy a legújabb termékszoftver-verzió letöltésével a [samsung.com](http://samsung.com) honlapról egy USB-memória eszközre.

**Jelenlegi verzió** a szoftver már telepítve van a TV-készülékre.

✎ A szoftver elnevezése „év/hónap/nap\_verzió”.



## A legfrissebb verzió telepítése

- **USB segítségével:** Helyezzen be a TV-készülékbe egy USB-meghajtót, amely tartalmazza a [www.samsung.com](http://www.samsung.com) oldalról letöltött firmware frissítés fájlt. Ügyeljen arra, hogy frissítés közben ne húzza ki a tápcsatlakozót és ne távolítsa el az USB-eszközt. A firmware frissítésének befejeztével a TV automatikusan ki- és bekapcsol. Mikor a szoftverfrissítés befejeződött, a saját kép- és hangbeállítások visszaállnak az alapértelmezett beállításokra. Azt tanácsoljuk, hogy jegyezze fel az egyéni beállítások értékeit, így könnyedén visszaállíthatja őket a frissítést követően.
- A TV-készülék oldallapja
- **Csatorna segítségével:** A szoftver frissítése a sugárzott jel segítségével.
    - ✎ Ha a funkció a szoftverátvitel ideje alatt került kiválasztásra, akkor automatikusan megkeresi és letölti a szoftvert.
    - ✎ A szoftver letöltéséhez szükséges idő a jel állapotától függ.
  - **Készletléti frissítés:** A kiválasztott időpontban automatikusan végrehajtásra kerül a kézi frissítés. Mivel a készülék belseje bekapcsol, lehet, hogy az LCD képernyő is bekapcsol egy rövid időre. Ez a jelenség több mint 1 óráig is tarthat, addig, amíg a szoftverfrissítés be nem fejeződik.
  - **Másik szoftver** (biztonsági másolat): Ha az új termékszoftver használata közben olyan hibát észlel, amely zavarja a működést, visszaállíthatja a szoftver előző verzióját.
    - ✎ Ha a szoftver megváltozott, a meglévő szoftver jelenik meg.

## HD csatlakoztatási útmutató

Ez az információ külső eszközök TV-hez történő csatlakoztatása esetén hasznos.

## Samsung ügyfélszolgálat

Ez az információ akkor hasznos, ha TV-készüléke nem működik megfelelően, vagy szeretné frissíteni a szoftvert. Itt található a telefonos ügyfélszolgálat és a termékek, valamint szoftverek letöltésével kapcsolatos információk.

# Speciális beállítások

## Media Play

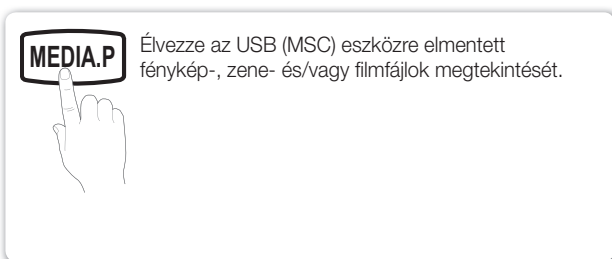

## USB-eszköz csatlakoztatása

1. Kapcsolja be a televíziót.
2. Csatlakoztassa a fotó-és/vagy zene- tartalmazó USB-eszközt a TV-készülék oldalán található USB csatlakozóba.
3. Ha az USB-eszköz csatlakozott a TV-készülékhez, megjelenik egy előugró ablak. Ezután kiválaszthatja a **Media Play** lehetőséget.

 Előfordulhat, hogy licenccel nem rendelkező médiafájlok esetén nem működik megfelelően.

 Fontos tudnivalók listája a **Media Play** használata előtt

- Az MTP (Media Transfer Protocol – Médiaátviteli Protokoll) nem támogatott.
- A fájlrendszer a FAT16, a FAT32 és az NTFS fájlrendszert támogatja.
- Előfordulhatnak olyan típusú USB digitális kamerák és audioeszközök, amelyek nem kompatibilisek a TV-készülékkel.
- A Media Play kizárólag az USB tömegtároló eszközöket (MSC) támogatja. Az MSC egy tömegtár jellegű háttértároló adathordozó eszköz. MSC-eszközök például a Thumb meghajtók, a Flash kártyaolvasók és az (az USB HUB nem támogatott). Az eszközöket közvetlenül kell csatlakoztatni a televízió USB portjára.
- Mielőtt csatlakoztatja az eszközt a TV-készülékhez, mentse el a fájlokat, nehogy megsérüljenek vagy elveszsenek az adatok. A SAMSUNG nem vállal felelősséget a sérült vagy elveszett adatfájlokért.
- Használat közben ne húzza ki az USB-eszközt.
- Minél nagyobb a kép felbontása, annál később jelenik meg a képernyőn.
- A legnagyobb támogatott JPEG-felbontás 15360x8640 pixel.
- Nem támogatott vagy hibás fájlok esetén megjelenik a „Nem támogatott fájlformátum” üzenet.
- Ha a fájlok rendezésének alapja az Alapnézet, legfeljebb 1000 fájl jeleníthető meg mappánként.
- A fizetős honlapokról letöltött, digitális jogkezelő rendszerrel (DRM) védett MP3 fájlokat nem lehet lejátszani. A digitális jogkezelő rendszer (DRM) egy olyan technológia, amely integrált és átfogó módon támogatja különböző tartalmak létrehozását, ezek forgalmazását és kezelését, beleértve a jogtulajdonosok jogainak és érdekeinek védelmét, valamint a tartalmak illegális másolásának megakadályozását éppúgy, mint a számlázások és a kifizetések intézését.
- Ha 2-nél több PTP-eszköz van csatlakoztatva, egyszerre csak egyet használhat közülük.
- Ha kettőnél több MSC-eszköz van csatlakoztatva, előfordulhat, hogy a rendszer nem ismeri fel mindegyiket. Előfordulhat, hogy a rendszer nem támogatja a nagy (500 mA-nél vagy 5 V-nál magasabb) áramigényű USB-eszközt.
- Ha az USB-eszköz csatlakoztatása közben túlterheltségre figyelmeztető üzenet jelenik meg, előfordulhat, hogy a rendszer nem ismeri fel az eszközt, vagy hogy az eszköz hibásan működik.
- Ha a TV az **Autom. védelem ideje** pontban beállított ideig nem kap jelet, bekapcsol a képernyővédő.
- USB hosszabbítókábel használata esetén előfordulhat, hogy a rendszer nem ismeri fel az USB-eszközt, vagy nem tudja olvasni az azon tárolt fájlokat.
- Ha a TV-hez csatlakoztatott USB-eszközt nem ismeri fel a rendszer, ha az eszközön tárolt fájlok sérültek, vagy a fájlokat nem lehet lejátszani, csatlakoztassa az USB-eszközt a számítógéphez, formázza meg, és ellenőrizze a csatlakoztatást.
- Ha a számítógépről törölt fájl a Media Play futtatásakor még mindig megjelenik, a számítógépen a „Lomtár ürítése” lehetőségnél törölje végleg a fájlt.

A TV-készülék oldalpajja

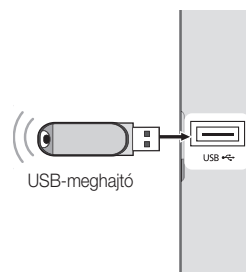

## Képernyőmenü

Lépjen a kívánt fájlra a nyílombok használatával, majd nyomja meg az **ENTER** gombot. A készülék lejátssza a fájlt.

A **Media Play** honlapján az **Eszköz mód** és a **Tartalom mód** támogatott.

Információ: Megnézheti a kiválasztott fájlnevet, és a fájlok és oldalak számát.

Listarendezési sáv: Megjeleníti a rendezési elvet.  
A rendezési elv a tartalomtól függően eltérő.

Fájllista sávja: Ellenőrizheti a kategóriák szerint sorba rendezett fájlokat és csoportokat.

Gombműveletek

- Piros (Eszközváltás):** Valamelyik csatlakoztatott eszköz kiválasztása.
- Zöld (Beállítás):** Fájlpreferencia beállítása. (Alapnézetben nem támogatott)
- Sárga (Választás):** Több fájl kiválasztása a listáról. A kiválasztott fájlok mellett megjelenik a egy jelzés
- Kék (Rendezés):** A lista rendezésének megválasztása
- Eszközök:** Az opciómenü megjelenítése.

## Zene

### Zene lejátszása

- Nyomja meg a **◀** vagy a **▶** gombot a **Zene** kiválasztásához, majd nyomja meg az **ENTER** gombot a **Media Play** menüben.
- A **◀/▶/▲/▼** gomb megnyomásával válassza ki a kívánt fájlt a fájllistából.
- Nyomja meg az **ENTER** gombot.
  - Zenelejátszás közben a **◀** és **▶** gombok segítségével kereshet.

Csak az MP3 és PCM kiterjesztésű fájlok jelennek meg. Más kiterjesztésű fájl akkor sem jelenik meg, ha ugyanarra az USB-eszközre van elmentve.

Ha az MP3-fájlok lejátszása folyamán a hang nem megfelelő, állítsa be a **Hang** menü **Hangszínszabályzó** pontját. (Túlmodulált MP3-fájl is okozhat hangproblémát.)



# Speciális beállítások

## Fényképek

### Fénykép (vagy diavetítés) megtekintése

1. Nyomja meg a ◀ vagy a ▶ gombot a **Fénykép** kiválasztásához, majd nyomja meg az ENTER [↵] gombot a **Media Play** menüben.
2. Nyomja meg a ◀ / ▶ / ▲ / ▼ gombot a kívánt fénykép kiválasztásához a fájllistából.
3. Nyomja meg az ENTER [↵] gombot.
  - Ha megjelenik a fényképlista, nyomja meg a távirányítón a ENTER [↵] gombot, és elkezdődik a diavetítés.
  - A fájllista sáv minden fájlja belekerül a diavetítésbe.
  - A diavetítés alatt a fájlok a kiválasztott fájltól kezdve, sorrendben jelennek meg.

 A diavetítés alatt a rendszer automatikusan lejátssza a zenefájlokat, ha a **Háttérzene Be** helyzetre van állítva.

 A **Háttérzene-mód** a háttérzene betöltése alatt nem változtatható meg.



## Több fájl lejátszása

### A kiválasztott video- / zene- / fénykép-fájlok lejátszása

1. Nyomja meg a sárga gombot a kívánt fájl kiválasztásához a fájllistából.
2. Több fájl kiválasztásához ismétlje meg a fenti műveletet.

#### MEGJEGYZÉS

- A kiválasztott fájlok bal oldalán megjelenik a (✓) jel.
- A kijelölés törléséhez nyomja meg ismét a sárga gombot.
- Az összes kiválasztott fájl kijelölésének megszüntetéséhez nyomja meg a **TOOLS** gombot, és válassza a **Összes kiválasztásának visszavonása** lehetőséget.

3. Nyomja meg a **TOOLS** gombot, és válassza ki a **Csoport lejátszása** lehetőséget.

### A kiválasztott video- / zene- / fénykép-fájlok csoportjának lejátszása



1. Lépjen valamelyik fájlra a kívánt csoportban, amikor a Fájllista látható.
2. Nyomja meg a **TOOLS** gombot, és válassza ki a **Az aktuális csoport lejátszása** lehetőséget.



## Media Play kiegészítő funkció

### A fájllista rendezése

A fájlok rendezéséhez nyomja meg a kék gombot a fájllistában.

Kategória	Műveletek	Zene	Fényképek
 Alapnézet	A teljes mappa megjelenítése. A mappa kiválasztásával tekintheti meg a fényképet.	✓	✓
 Cím	A fájlok címének jel/szám/ábécé/egyéni beállítás szerinti sorba rendezése és megjelenítése.	✓	✓
 Beállítás	A fájlok rendezése és megjelenítése beállítás szerint. A preferenciabeállítást a fájllista sávjában a zöld gomb használatával módosíthatja.	✓	✓
 Legkés. dátum	A fájlok rendezése és megjelenítése a legkésőbbi dátum szerint.		✓
 Legkor. dátum	A fájlok rendezése és megjelenítése legkorábbi dátum szerint.		✓
 Előadó	A zenefájlok rendezése az előadók nevének betűrendje szerint.	✓	
 Album	A zenefájlok rendezése betűrendben, album szerint.	✓	
 Műfaj	Zenefájlok rendezése műfaj szerint.	✓	
 Hangulat	Zenefájlok rendezése hangulat szerint. Lehetőség van a zene hangulatinformációjának megváltoztatására.	✓	
 Havonta	Hónap szerint rendezi és jeleníti meg a fényképfájlokat.		✓

### Zene / Fényképek lejátszásának opciómenüje

Kategória	Műveletek	Zene	Fényképek
Ismétlés mód	Film- és zenefájlok többszöri lejátszása.	✓	
Képbeállítás	Módosíthatja a képbeállítást. (14., 15., 16. oldal)		✓
Hangbeállítás	Módosíthatja a hangbeállítást. (17., 18. oldal)	✓	✓
Diavetítés leállítása / Diavetítés indítása	Elindíthatja vagy leállíthatja a diavetítést.		✓
Diavetítés seb.	Kiválaszthatja a diavetítés sebességét a diavetítés alatt.		✓
Háttérzene	Kiválaszthatja a diavetítés közben hallható háttérzenét.		✓
Nagyítás	A képek teljes képernyős módban nagyíthatók.		✓
Forgatás	A képek teljes képernyős módban elforgathatók.		✓
Információ	Megtekintheti a lejátszott fájlra vonatkozó információkat.	✓	✓

## Beállítások

### A Beállítás menü használata







■ **Információ:** Válassza ki a csatlakoztatott eszköz információinak megjelenítéséhez.

# További információ





## Analog csatorna teletext funkció

A Teletext szolgáltatás tárgymutató oldala leírja, hogyan használhatja ezt a szolgáltatást. A Teletext információ pontos megjelenítéséhez a csatorna megbízható vételére van szükség. Különböző információ veszt el, vagy bizonyos oldalak nem jelennek meg.

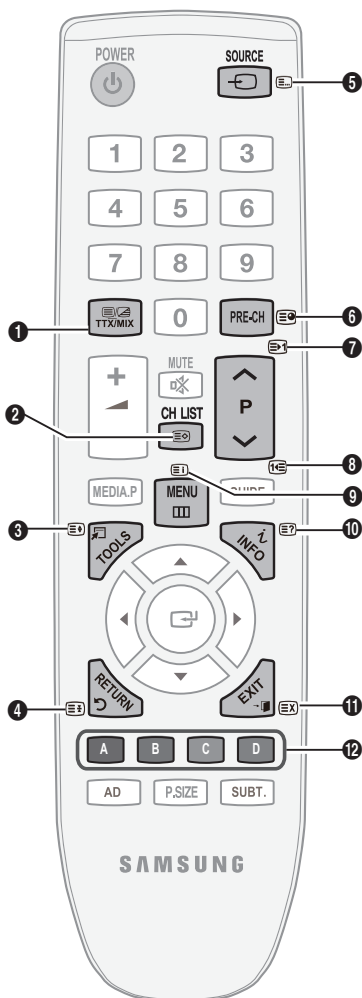
 A távirányítón található színgombok megnyomásával közvetlenül válthat a Teletext oldalak között.

- 1  (Teletext be/mix): A teletext mód aktiválása egy teletext szolgáltatást nyújtó csatorna kiválasztását követően. Kétszeri megnyomásával egyszerre jelenítheti meg, átfedésben, a teletext oldalt és a csatornán vett képet.
- 2  (tárolás): A Teletext oldalak tárolása.
- 3  (méret): Dupla méretben jelenítheti meg a betűket a képernyő felső részén. A képernyő alsó részén ugyanehhez a művelethez nyomja meg ismét a gombot. A normál képernyőhöz a gomb ismételt megnyomásával térhet vissza.
- 4  (tartás): A képernyő tartása egy adott oldalon, ha az oldalhoz még további, automatikusan betöltődő oldalak is tartoznak. Az üzemmódból a gomb ismételt lenyomásával léphet ki.
- 5  (mód): A teletext mód kiválasztása (LIST/FLOF). Ha LIST módban nyomja meg, a lista mentése módba vált. A Lista mentése módban a  (tárolás) gombbal mentheti el a listába a teletext oldalt.
- 6  (oldal): Az elérhető oldalak megjelenítése.



- 7  (fel): A következő teletext oldal megjelenítése.
- 8  (le): Az előző teletext oldal megjelenítése.
- 9  (tartalomjegyzék): A tartalomjegyzék oldal megjelenítése a teletext használata közben bármikor.
- 10  (felfedés): Rejtett szöveg (pl. fejtörők megfejtései) megjelenítése. A normál képernyőhöz a gomb ismételt megnyomásával térhet vissza.
- 11  (mégse): Az aktuális műsor megjelenítése oldal keresése közben.

**Színes gombok (piros/zöld/sárga/kék):** Ha a műsorszolgáltató FASTEXT rendszert használ, a teletext oldalon található, színkóddal jelölt különböző témák a színes gombokkal is kiválaszthatók. A kívánt művelethez nyomja meg a megfelelő színű gombot. Megjelenik egy további színes információkat tartalmazó oldal, amelyek között ugyanezzel a módszerrel válogathat. Az előző vagy a következő oldal megjelenítéséhez nyomja meg a megfelelő színes gombot.

### A teletext oldalak hat kategóriába vannak besorolva:

Betűjel	Tartalom	Betűjel	Tartalom
A	A kiválasztott oldalszám.	D	A dátum és az idő.
B	A sugárzó csatorna azonosítója.	E	A szöveg.
C	Aktuális oldalszám vagy kereséssel kapcsolatos jelzések.	F	Állapotinformáció. FASTEXT információ.

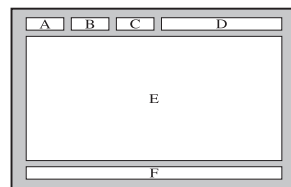

## A fali konzol felszerelése

A falra szerelést biztosító elemek (külön megvásárolhatók) segítségével a TV falra is rögzíthető.

A falra szerelést biztosító elemek felszerelésével kapcsolatban olvassa el az elemekhez mellékelte tájékoztatót. A fali konzol felszereléséhez kérje szakember segítségét.

A Samsung Electronics nem vállal felelősséget semmilyen tárgyi vagy személyi sérülésért, ha Ön úgy dönt, hogy saját maga szereli fel a televíziót.

## A fali konzol tartozékainak szabványadatai (VESA)

 A fali konzol külön megvásárolható.

A fali konzolt szilárd falra, a padlóra merőlegesen szerelje fel. Ha a fali konzolt más felületre szereli fel, lépjen kapcsolatba a legközelebbi márkakereskedővel. A mennyezetre vagy ferde falra történő felszerelés súlyos személyi sérüléseket okozhat.

### MEGJEGYZÉS

- A Samsung Electronics nem vállal felelősséget semmilyen tárgyi vagy személyi sérülésért, ha Ön úgy dönt, hogy saját maga szereli fel a televíziót.
- A fali konzol tartozékainak szabványos méretei az alábbi táblázatban olvashatók.
- Ha a mi fali konzolunkat vásárolja meg, a felszereléshez szükséges tartozékokat és a részletes felszerelési útmutatót is megkapja.
- Ne használjon a szabványos méretnél hosszabb csavarokat, mert ezek károsíthatják a készülék belsejét.
- A VESA csavarszabványnak nem megfelelő falikarok használata esetén a csavarok hossza a specifikációtól függően változhat.
- Ne használjon a VESA csavarszabvány előírásainak nem megfelelő csavarokat.
- Ne húzza meg túl erősen a csavarokat, mivel ez károsíthatja a terméket, vagy a termék földre esését okozhatja, ami személyi sérüléshez vezethet. A Samsung semmilyen felelősséget nem vállal az ilyen balesetekért.
- A Samsung nem vállal felelősséget azokért a termékért károsodásokért, vagy olyan személyi sérülésekért, melyet nem VESA szabványú falikarok használata, vagy a szerelési utasításban leírtak be nem tartása okoz.
- A TV felszerelésekor legfeljebb 15 fokban döntse meg a készüléket.

Termékcsalád	hüvelyk	VESA szabv. (A * B)	Szabvány csavar	Mennyiség
LCD-TV	19~22	75 X 75	M4	4
	23~29	100 X 100		
	30~40	200 X 200	M6	
	46~55	400 X 400	M8	
	57~65	600 X 400		
	70~80	800 X 400		
	80~	1400 X 800		

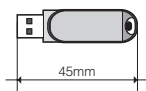
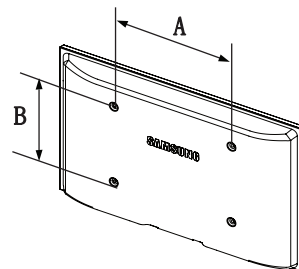

„Ha falra szerelt 26” vagy 32” modellek esetén 45 mm-es, vagy annál hosszabb USB-eszközt használ, előfordulhat, hogy az USB-eszköz hozzáér a falhoz. Ezért javasoljuk, hogy rövid USB-eszközt használjon.”



A fali konzol felszerelésekor a TV-készülék legyen kikapcsolva. A bekapcsolt készülék áramütést okozhat.

# További információ

## Lopásgátló Kensington-zár

A Kensington zár olyan eszköz, amellyel a rendszer fizikailag rögzíthető, ha a készüléket nyilvános helyen használják. A zár kinézete és használatának módja – a gyártótól függően – eltérhet az ábrán láthatótól. A Kensington-zár használatával kapcsolatban a hozzá tartozó kézikönyvben talál további információt.

-  Keresse meg a „K” ikont a TV-készülék hátulján. A Kensington-nyílás a „K” ikon mellett található.
1. Helyezze a zárszerkezetet az LCD TV Kensington nyílásába **1**, és fordítsa el zárás irányba **2**.
  2. Csatlakoztassa a Kensington-zár kábelét **3**.
  3. Erősítse a Kensington-zárat asztalhoz vagy nehéz tárgyhoz.

 A zárat külön kell beszerezni.

 A Kensington-zár helye típustól függően változhat.

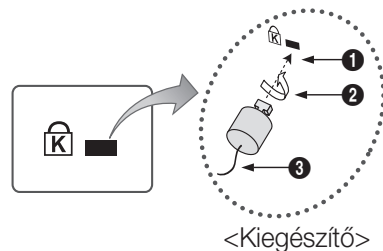

## A TV falra rögzítése



**Vigyázat!** A TV leeshet, ha elhúzzák, eltolják, vagy felmásznak a tetejére. Különösen arra ügyeljen, hogy gyermekei ne borítsák fel a TV-t, mert az súlyos sérülést, sőt akár halált is okozhat. Tartsa be a mellékelt biztonsági tájékoztatóban foglalt összes biztonsági előírást. A még nagyobb stabilitás és biztonság érdekében az alábbiak szerint szerelje fel a leesés elleni eszközt.

## A TV-készülék leesésének megakadályozása

-  A szükséges kapcsok, csavarok és zsineg nincs a készülékhez mellékelve, ezért azokat külön kell beszerezni.
1. Illessze a csavarokat a kapcsokba, és szorosan rögzítse a falhoz. Győződjön meg arról, hogy a csavarok szorosan rögzültek a falban.

 A csavarok jellemzői

- 23 – 29” LCD TV esetén: M4
- 30 – 40” LCD TV esetén: M6

2. Távolítsa el a csavarokat a TV hátoldalának közepéről, helyezze a csavarokat a kapcsokba, majd erősítse a csavarokat ismét a TV-hez.
3. A TV-hez és a falhoz rögzített kapcsokat kösse össze erős zsineggel, majd húzza meg szorosan a zsinveget.

 Ellenőrizze, hogy biztonságosak-e a csatlakozások. Időnként ellenőrizze, hogy megfelelőek-e a csatlakozások. Ha kétsége támad a csatlakozások biztonságát illetően, forduljon szakemberhez.

 Helyezze a TV-t a fal közelébe, nehogy hátraessen.

 A zsineg akkor köthető meg biztonságosan, ha a falhoz rögzített kapcsok a TV-hez rögzített kapcsokkal egyforma magasságban vagy azoknál alacsonyabban vannak.

 A TV elmozdítása előtt oldja ki a zsinveget.

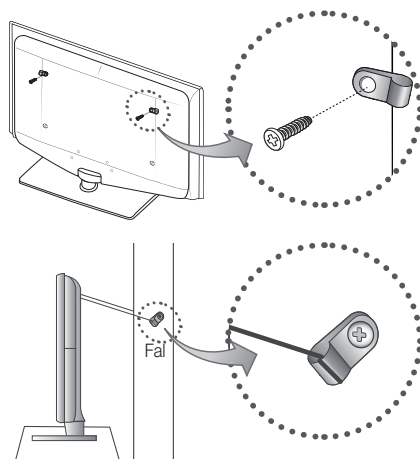

## Hibaelhárítás

Ha kérdése van a TV-készülékkel kapcsolatban, először tekintse át az alábbi listát. Ha ezek közül a hibaelhárítási ötletek közül egyik sem vezet eredményre, látogasson el a „www.samsung.com” honlapra, majd kattintson a Támogatás pontra, vagy forduljon az Ügyfélszolgálathoz, melynek elérhetősége az utolsó oldalon található.

Probléma	Megoldás és magyarázat
Képmínőség	Mindenekelőtt, az <b>Öndiagnosztika</b> elvégzésével bizonyosodjon meg róla, hogy a TV-készülék megfelelően jeleníti-e meg a tesztképet. (lépjen be a MENU - <b>Terméktámogatás - Öndiagnosztika - Képteszt</b> pontba). (21. oldal) Ha a tesztkép megfelelően jelenik meg, a rossz képmínőséget valószínűleg a forrás vagy a jel okozza.
A TV képe nem olyan jó, mint amilyen a boltban volt.	<ul style="list-style-type: none"> <li>Ha analóg kábellel/beltéri egységgel rendelkezik, váltson digitális beltéri egységre. Használjon HDMI vagy komponens kábelt a HD (nagy felbontású) képmínőség elérése érdekében.</li> <li>Kábeles/Műholdas előfizető: Próbálja ki a csatornalistában szereplő HD csatornákat.</li> <li>Antennacsatlakozás: Az automatikus programozás után próbálja ki a HD csatornákat.</li> <li> Sok HD csatorna átkonvertált SD (normál felbontású) tartalmat sugároz.</li> <li>Állítsa a kábeltelevíziós/beltéri egység videokimeneti felbontását 1080i vagy 720p értékre.</li> <li>Tévénezéskor tartsa be a tévétől számított ajánlott minimális távolságot, amely függ a jel méretétől és felbontásától.</li> </ul>
Torz a kép: makroblokk hiba, kis blokk, pontok, pixelizáció	<ul style="list-style-type: none"> <li>A kép torzulását okozhatja a videotartalom tömörítése is, főként gyorsan mozgó képek, például sportközvetítések és akciófilmek esetén.</li> <li>A kép torzulását okozhatja az alacsony jelszint vagy a rossz minőségű jel. Ez nem a TV-készülék hibája.</li> </ul>
A színek hibásak, vagy hiányoznak.	<ul style="list-style-type: none"> <li>Komponens csatlakozás használata esetén ellenőrizze, hogy a megfelelő aljzatokhoz csatlakoznak-e a komponens kábelek. A helytelen vagy laza csatlakoztatás színproblémákat vagy a kép hiányát okozhatja.</li> </ul>
Gyenge szín vagy fényerő.	<ul style="list-style-type: none"> <li>A TV menüjében állítsa be a <b>Kép</b> opciókat. (lépjen a <b>Kép mód / Szín / Fényerő / Élesség</b> pontba)</li> <li>A TV menüjében állítsa be a <b>Energiagazdálkodás</b> opciót. (lépjen a MENU - <b>Kép - Eco-megoldás - Energiagazdálkodás</b> pontba)</li> <li>Állítsa vissza a képet, így megnézheti, milyenek az alap képbeállítások. (lépjen a MENU - <b>Kép - Kép visszaállítása</b> pontba)</li> </ul>
Pontozott vonal a képernyő szélén.	<ul style="list-style-type: none"> <li>Ha a képméret a <b>Képernyőhöz igazítás</b> lehetőségre van állítva, változtassa meg <b>16:9</b>-re. (16. oldal)</li> <li>Módosítsa a dekóder/beltéri egység felbontását.</li> </ul>
A kép fekete-fehér.	<ul style="list-style-type: none"> <li>Ha AV kompozit bemenetet használ, csatlakoztassa a videokábelt (sárga) a TV-készülék 1. komponens bemenetének zöld aljzatához.</li> </ul>
Csatornaváltásnál a kép lefagy, torz vagy késik.	<ul style="list-style-type: none"> <li>Ha van csatlakoztatott kábeltelevíziós egység, indítsa újra. Csatlakoztassa újra a tápkábelt, és várjon, amíg a kábeltelevíziós egység újraindul. Ez akár 20 percet is igénybe vehet.</li> <li>A dekóder kimeneti felbontását állítsa 1080i vagy 720p értékre.</li> </ul>
Hangminőség	Mindenekelőtt a <b>Hangteszt</b> elvégzésével bizonyosodjon meg róla, hogy megfelelően működik-e a hang a TV-készüléken. (lépjen be a MENU - <b>Terméktámogatás - Öndiagnosztika - Hangteszt</b> pontba) (21. oldal) Ha a teszt során a hangot megfelelőnek találja, a hang problémáját valószínűleg a forrás vagy a jel okozza.
Vagy nincs hang, vagy túl halk maximális hangerő-beállításnál.	<ul style="list-style-type: none"> <li>Ellenőrizze a TV-készülékhez csatlakoztatott külső eszköz hangerejét.</li> </ul>
A kép jó, de nincs hang.	<ul style="list-style-type: none"> <li>A hang menüben állítsa a <b>Hangszóróválasztás</b> opciót <b>TV hangszóró</b> lehetőségre. (18. oldal)</li> <li>Külső eszköz használata esetén ellenőrizze, hogy a külső eszköz audiókábelei a TV megfelelő audióbemeneti aljzataihoz csatlakoznak-e.</li> <li>Külső eszköz használata esetén ellenőrizze az eszköz hangkimeneti beállításait (pl. ha HDMI-eszközt csatlakoztatott a TV-készülékhez, lehet, hogy módosítani kell a kábeltelevíziós egység hangbeállításait a HDMI-nek megfelelően).</li> <li>Ha DVI-HDMI kábelt használ, külön hangkábelre is szükség van.</li> <li>Ha TV-készüléke rendelkezik fejhallgató csatlakozóval, ellenőrizze, hogy nincs beledugva semmi.</li> </ul>
A hangszórókból nem megfelelő hang jön.	<ul style="list-style-type: none"> <li>Ellenőrizze a kábelek csatlakozásait. Ellenőrizze, hogy a videokábel nem a hangbemenethez van-e csatlakoztatva.</li> <li>Antenna-/kábelcsatlakozás esetén ellenőrizze a jelerősséget. A hang torzulását okozhatja a gyenge jelszint.</li> </ul>

# További információ

Probléma	Megoldás és magyarázat
Nincs sem álló-, sem mozgókép.	
A TV-t nem lehet bekapcsolni.	<ul style="list-style-type: none"> <li>Ellenőrizze, hogy a tápkábel megfelelően van-e csatlakoztatva a fali aljzathoz, illetve a TV-készülékhez.</li> <li>Ellenőrizze, van-e áram a fali aljzatban.</li> <li>A TV-készüléken lévő <b>POWER</b> gomb megnyomásával bizonyosodjon meg róla, hogy nem a távirányító hibás-e. Ha a TV bekapcsol, lásd az alábbi, „Nem működik a távirányító” című részt.</li> </ul>
A TV-készülék automatikusan kikapcsol.	<ul style="list-style-type: none"> <li>Ellenőrizze, hogy az <b>Autom. kikapcsolás</b> a <b>Beállítás</b> menüben <b>Ki</b> helyzetbe van-e kapcsolva. (19. oldal)</li> <li>Ha a TV számítógéphez van csatlakoztatva, ellenőrizze a számítógép energiabeállításait.</li> <li>Ellenőrizze, hogy a tápkábel megfelelően van-e csatlakoztatva a fali aljzathoz, illetve a TV-készülékhez.</li> <li>Ha antenna-/kábelcsatlakozással nézi a TV-t, akkor az automatikusan kikapcsol, ha 10–15 percig nem érkezik jel.</li> </ul>
Nincs álló-/mozgókép.	<ul style="list-style-type: none"> <li>Ellenőrizze a kábelcsatlakozásokat (húzza ki, majd csatlakoztassa újra a TV és a külső eszközök valamennyi kábelét).</li> <li>Állítsa be a külső eszköz (kábeltelevíziós/beltéri egység, DVD, Blu-ray stb.) videokimenetét, hogy az megfeleljen a TV bemenő csatlakozásainak. Például ha egy külső eszköz kimenete HDMI, akkor azt a TV-készüléken HDMI bemenethez kell csatlakoztatni.</li> <li>Ellenőrizze, hogy a csatlakoztatott eszközök be vannak-e kapcsolva.</li> <li>A TV-távirányító <b>SOURCE</b> gombjának megnyomásával ellenőrizze, hogy a TV-készüléken a megfelelő forrás van-e beállítva.</li> </ul>
<b>RF (Kábel/Antenna) csatlakozás</b>	
A TV nem veszi az összes csatornát.	<ul style="list-style-type: none"> <li>Ellenőrizze, hogy az antennakábel megfelelően van-e csatlakoztatva.</li> <li>Próbálkozzon a <b>Plug &amp; Play</b> (Kezdeti beállítás) funkcióval felvenni az elérhető csatornákat a csatornalistára. Lépjen a <b>MENU - Beállítás - Plug &amp; Play</b> (Kezdeti beállítás) pontba, és várja meg az összes elérhető csatorna mentését.</li> <li>Ellenőrizze, hogy az antenna megfelelően van-e pozicionálva.</li> </ul>
Torz a kép: makroblokk hiba, kis blokk, pontok, pixelizáció	<ul style="list-style-type: none"> <li>A kép torzulását okozhatja a videotartalom tömörítése is, főként gyorsan mozgó képek, például sportközvetítések és akciófilmek esetén.</li> <li>Az alacsony jelszint képtorzulást okozhat. Ez nem a TV-készülék hibája.</li> </ul>
<b>Számítógép csatlakoztatása</b>	
„Nem támogatott mód” üzenet.	<ul style="list-style-type: none"> <li>Állítsa be a számítógép kimeneti felbontását és frekvenciáját úgy, hogy az megfeleljen a TV által támogatott felbontásoknak. (9. oldal)</li> </ul>
A „PC” mindig megjelenik a forráslistán, akkor is, ha nincs csatlakoztatva számítógép.	<ul style="list-style-type: none"> <li>Ez nem rendellenes, a „PC” lehetőség mindig megjelenik a forráslistán, függetlenül attól, hogy van-e csatlakoztatva számítógép.</li> </ul>
A kép jó, de nincs hang.	<ul style="list-style-type: none"> <li>HDMI csatlakozás használata esetén ellenőrizze a PC hangkimeneti beállításait.</li> </ul>
<b>Egyéb</b>	
A kép nem jelenik meg a teljes képernyőn.	<ul style="list-style-type: none"> <li>HD csatornák esetén kétoldalt fekete sáv látható átkonvertált SD (4:3) tartalom megjelenítése esetén.</li> <li>A képernyő tetején és alján fekete sáv látható az olyan filmek esetén, amelyek oldalaránya eltér a TV-készülékétől.</li> <li>Állítsa a képméretet teljes képernyőre a külső eszközön vagy a TV-készüléken.</li> </ul>
Nem működik a távirányító.	<ul style="list-style-type: none"> <li>Cseréljen elemet a távirányítóban. Ügyeljen rá, hogy a pólusok (+/-) a megfelelő irányba nézzenek.</li> <li>Tisztítsa meg a távirányító átviteli ablakát.</li> <li>Próbálja meg a távirányítót közvetlenül a TV-re irányítani másfél-két méterről.</li> </ul>
A kábeltelevíziós/beltéri egység távirányítójával nem lehet be- és kikapcsolni a TV-készüléket vagy állítani a hangertőt.	<ul style="list-style-type: none"> <li>Programozza be a kábeltelevíziós/beltéri egység távirányítóját a TV működtetésére. A SAMSUNG TV kódját megtalálja a kábeltelevíziós/beltéri egység használati útmutatójában.</li> </ul>
„Nem támogatott mód” üzenet.	<ul style="list-style-type: none"> <li>Ellenőrizze a TV által támogatott felbontásokat, és annak megfelelően állítsa be a külső eszköz kimeneti felbontását. A felbontás beállítását lásd a jelen használati útmutató 9. oldalán.</li> </ul>
A TV-készüléknek műanyag szaga van.	<ul style="list-style-type: none"> <li>Ez a szag normális, és idővel megszűnik.</li> </ul>
A TV <b>Jelinformáció</b> funkciója az <b>Öndiagnosztika</b> menüben nem elérhető.	<ul style="list-style-type: none"> <li>Ez a funkció csak digitális csatornáknál elérhető antenna / RF / koax csatlakoztatás esetén. (21. oldal)</li> </ul>
A TV oldalra dől.	<ul style="list-style-type: none"> <li>Szerelje le az állványt a TV-ről, majd ismét szerelje fel.</li> </ul>
Nehézséget okoz az állvány összeszerelése.	<ul style="list-style-type: none"> <li>Ellenőrizze, hogy a TV sima felületen áll-e. Ha nem tudja eltávolítani a csavarokat a TV-készülékből, használjon mágneses csavarhúzózt.</li> </ul>
A csatornamenü szürkén jelenik meg. (nem elérhető)	<ul style="list-style-type: none"> <li>A <b>Csatorna</b> menü csak akkor elérhető, ha a TV forrás ki van választva.</li> </ul>

Probléma	Megoldás és magyarázat
A beállítások 30 perc után vagy a TV kikapcsolásakor elvesznek.	<ul style="list-style-type: none"> <li>Ha a TV <b>Üzlet mód</b> üzemmódban van, 30 percenként visszaállítja a hang- és képbeállításokat. Váltottassa meg az <b>Üzlet mód</b> üzemmódot <b>Otthon</b> módra a <b>Plug &amp; Play</b> (Kezdeti beállítás) eljárással. Nyomja meg a <b>SOURCE</b> gombot, és válassza ki a <b>TV</b> módot, majd lépjen a <b>MENU</b> → <b>Beállítás</b> → <b>Plug &amp; Play</b> (Kezdeti beállítás) → <b>ENTER</b> [ ] pontba.</li> </ul>
Irádként megszűnik a hang és a kép.	<ul style="list-style-type: none"> <li>Ellenőrizze a kábelcsatlakozásokat és csatlakoztassa újra a kábeleket.</li> <li>A hang vagy a kép hiányát túlságosan merev vagy vastag kábelek használata okozhatja. Ellenőrizze, hogy a kábelek elég rugalmasak-e hosszú távú használatra. Ha fali konzolra szereli a TV-t, javasoljuk, hogy a kábelekhez használjon derékszögű csatlakozókat.</li> </ul>
A TV keretének szélét közelről szemügyre véve apró szemcsék láthatók.	<ul style="list-style-type: none"> <li>Ez a készülék kialakításának része, nem hiba.</li> </ul>
A <b>PIP</b> menü nem elérhető.	<ul style="list-style-type: none"> <li><b>PIP</b> funkció csak akkor elérhető, ha HDMI, PC vagy komponens forrást néz.</li> </ul>
„Kódolt jel” vagy „Gyenge vagy nincs jel” üzenet.	<ul style="list-style-type: none"> <li>CAM CARD (CI/CI+) használata esetén ellenőrizze, hogy a kártya be van-e helyezve a közös illesztőfelületének nyílásába.</li> <li>Ha a probléma továbbra is fennáll, húzza ki a CAM CARD modult a TV-ből, és helyezze be újra a nyílásba.</li> </ul>
45 perce kikapcsolta a TV-készüléket, és újra bekapcsolt.	<ul style="list-style-type: none"> <li>Ez a jelenség nem rendellenes. A TV az OTA (műholdról automatikusan letölthető szoftver) funkciót működteti, hogy telepítse a tévzés közben letöltött szoftverfrissítéseket.</li> </ul>
Visszatérő kép-/hangproblémák.	<ul style="list-style-type: none"> <li>Ellenőrizze és változtassa meg a jelet vagy a forrást.</li> </ul>
Előfordulhat, hogy az állvány gumipárnái reakcióba lépnek bizonyos bútorok felületével.	<ul style="list-style-type: none"> <li>Ennek megakadályozása érdekében használjon szigetelő alátéteket minden olyan felületen, ahol a TV-készülék közvetlenül érintkezik a bútorral.</li> </ul>

 A TFT LCD panel alképpontokból álló panelt használ, aminek előállításához magas szintű műszaki felkészültséget és felszereltséget igényel. Előfordulhat azonban, hogy a képernyőn ennek ellenére megjelenik néhány világos és sötét képpont. Ezek a képpontok a készülék teljesítményét nem befolyásolják.

## Licenc



Manufactured under license from Dolby Laboratories.  
Dolby and the double-D symbol are trademarks of Dolby Laboratories.

# További információ

## Műszaki leírás

A SAMSUNG mindenkor termékei javítását, fejlesztését tartja szem előtt. Ezért a műszaki adatok és a használati útmutató megváltoztatásának jogát fenntartja. A 2/1984. (III. 10.) BKM-IPM számú együttes rendelet alapján tanúsítjuk, hogy a LE26C350/LE32C350 típusú SAMSUNG gyártmányú színes televíziók megfelelnek az alábbi műszaki jellemzőknek :

Eredeti panel	1360 x 768 @ 60 Hz	
Környezeti feltételek Üzemi hőmérséklet Üzemi páratartalom Tárolási hőmérséklet Tárolási páratartalom	10 °C – 40 °C 10% – 80%, lecsapódásmentes -20 °C – 45 °C 5% – 95%, lecsapódásmentes	
TV rendszer	Analog: a kiválasztott országtól függően Digitális: DVB-T/DVB-C	
Szín-/videorendszer	Analog: PAL, SECAM, NTSC-4.43, NTSC-3.58, PAL60 Digitális: MPEG-2 MP@ML, MPEG-4, H.264/AVC MP@L3, MP@L4.0, HP@L4.0	
Hangrendszer	BG. OK NICAM. MPEGI	
HDMI IN	Video: 1080/24p, 1080p, 1080i, 720p, 576p, 576i, 480p, 480i Hang: Két csatornás lineáris PCM 32,44 1, 48 kHz, 16/20/24bits Analog audióbemenet (csak HDMI IN esetén) PC bemenet	
Forgó talp (Bal/jobbs)	0°	
Modell	LE26C350	LE32C350
Képernyőméret (Átló)	26 inch	32 inch
Hang Kimenet	5W X 2	
Méreték (Sz x Mé x Ma) Készülék ház Állvánnyal	673.3 x 84.0 x 456.0 mm 673.3 x 222.2 x 513.4 mm	795.3 x 84.0 x 525.8 mm 795.3 x 247.2 x 585.3 mm
Súly Készülék ház Állvánnyal	5.7 kg 6.1 kg	7.1 kg 7.6 kg

 A kivitel és a műszaki jellemzők előzetes értesítés nélkül megváltozhatnak.

 A tápellátásra és energiafogyasztásra vonatkozó adatok a termékre ragasztott címkén találhatóak.

**A**

Alapnézet	25
Alapnézet	5
Antenna	12
Automatikus beállítás	17
Automatikus hangerő	18
Automatikus kikapcsolás	19

**B**

Balansz	17
BE/KI gomb	5
Bőrszín tónus	15

**C**

Cím	25
Csat.lista használata	11
Csatlakoztatás audioeszközhöz	8
Csatornakezelő	12

**D**

Dallam	20
Diavetítés	24
Digitális audiokimenet	8
Dinamikus kontraszt	15
D-sub	8

**E**

Egyéb funkciók	13
Élesség	14
Energiagazdálkodás	15
EPG	11
Equalizer	17
Eszközők	3

**F**

Fali konzol	27
Fehéregyensúly	15
Fekete tónus	15
Felirat	20
Fényerő	14
Fényképek	24
Film mód	15
Finomhangolás	14
Forráslista	10
Frekvencia	12

**H**

Hangerő	4, 5
Hangosított	17
Hangszóró kiválasztása	18
Háttérzene	25
HDMI	7
Hibaelhárítás	29
Hozzáad	14

**I**

Időzítő	19
Ismétlés mód	25

**J**

Jelinformáció	21
---------------	----

**k**

Kedvenc csatorna	12
Kedvenc csatornák használata	12
Kedvenc csatornák használata	10
Képméret	16
Készletléti üzemmód	4
Kezdőlapháttér	25
Kiemelt	14
Komponens	7
Külső hangszóró	18

**L**

Licenc	31
--------	----

**M**

Mai és holnapi műsor	11
Media Play	22
Menü átlátszósága	20
Mind kiválasztása	14
Műszaki leírás	32

**N**

Navigálás	10
Név szerkesztése	10
Nyelv	20

**O**

Öndiagnosztika	21
Optimális felbontás	9
Óra	19

**P**

PIN módosítás	20
Plug & Play	6

**R**

RGB	15
-----	----

**S**

Szintónus	15
Szintónus	8
Szoftverfrissítés	21

**T**

Tápfeszültségjelző	4
Távírányító	5
TV hangszóró	18

**U**

USB	21, 22
Ütemezés használata	11

**Z**

Zene	23
------	----

***Ez az oldal szándéko-  
san maradt üres.***

Rysunki i ilustracje w niniejszej Instrukcji użytkownika służą wyłącznie jako przykład i mogą się różnić od faktycznego wyglądu urządzenia. Wygląd produktu i specyfikacja mogą się zmienić bez uprzedzenia.

## Informacja dotycząca telewizji cyfrowej

1. Funkcje telewizji cyfrowej (DVB) są dostępne tylko w krajach/regionach, gdzie emitowane są sygnały naziemnej telewizji cyfrowej DVB-T (MPEG2 i MPEG4 AVC) lub gdzie obsługiwana jest kompatybilna cyfrowa telewizja kablowa DVB-C (MPEG2 i MPEG4 AAC). Aby dowiedzieć się, czy sygnał DVB-T lub DVB-C jest dostępny, należy zapytać sprzedawcę.
  2. DVB-T to europejski standard emisji sygnału naziemnej telewizji cyfrowej, DVB-C jest standardem emisji sygnału kablowej telewizji cyfrowej. Niniejsze opracowanie nie zawiera jednak niektórych zróżnicowanych funkcji, takich jak EPG (Electronic Program Guide - Elektroniczny przewodnik po programach), VOD (Video on Demand - Wideo na żądanie) itp. Funkcje z tego powodu mogą nie być obecnie obsługiwane.
  3. Pomimo, iż telewizor jest zgodny ze standardami telewizji DVB-T i DVB-C na miesiąc sierpień 2008 r., nie jest możliwe zagwarantowanie obsługi przyszłych standardów emisji naziemnej telewizji cyfrowej DVB-T i kablowej telewizji cyfrowej DVB-C.
  4. W zależności od kraju/obszaru, w którym telewizor funkcjonuje, niektórzy dostawcy telewizji kablowych mogą żądać dodatkowej opłaty za taką usługę lub może być wymagana zgoda na ustalone przez nich warunki handlowe.
  5. Niektóre funkcje telewizji cyfrowej mogą być niedostępne w niektórych krajach lub regionach. Cyfrowa telewizja kablowa może nie działać poprawnie u niektórych dostawców.
  6. Aby uzyskać dalsze informacje, skontaktuj się z lokalnym działem obsługi klienta Samsung.
-  Jakość odbioru telewizji może zależeć od różnych sposobów nadawania w różnych krajach. Aby sprawdzić, czy jest możliwa poprawa jakości odbieranego odbioru przez ponowne skonfigurowanie telewizora, skontaktuj się z autoryzowanym sprzedawcą Samsung lub z biurem pomocy telefonicznej firmy Samsung.



## Ostrzeżenie dotyczące nieruchomych obrazów

Należy unikać wyświetlania na ekranie nieruchomych obrazów (np. plików JPEG) lub ich elementów (np. logo programu telewizyjnego, panorama, obraz w formacie 4:3, czy dolny pasek z informacjami lub notowaniami giełdowymi). Może to doprowadzić do nierównego zużycia fosforu będącego częścią ekranu i pogorszyć jakość obrazu. Aby zmniejszyć ryzyko wystąpienia tego efektu, postępuj zgodnie z poniższymi zaleceniami.

- Nie wyświetlaj jednego kanału telewizyjnego przez dłuższy okres.
- Staraj się wyświetlać każdy obraz na pełnym ekranie. Aby jak najlepiej ustawić obraz, użyj menu ustawiania formatu obrazu.
- Zmniejsz wartości jasności i kontrastu możliwie nisko przy zachowaniu pożądanej jakości obrazu. Za wysokie wartości mogą przyspieszyć proces zużywania się ekranu.
- Często używaj tych funkcji telewizora, które służą do redukcji efektu utrwalaania obrazu na ekranie i wypalania obrazu. Aby uzyskać szczegółowe informacje, przejdź do instrukcji obsługi.

## Zabezpieczanie przestrzeni instalacyjnej

Należy zachować wymaganą odległość pomiędzy produktem a innymi obiektami (np. ściany), aby zapewnić odpowiednią wentylację. Niezastosowanie się do zalecenia może spowodować pożar lub problemu z produktem związane z wyższą temperaturą.

-  Korzystając z podstawy lub wspornika ściennego, należy używać wyłącznie części oferowanych przez firmę Samsung Electronics.
- Użycie części innego producenta może spowodować problemy z produktem lub obrażenia spowodowane upadkiem produktu.
-  Wygląd urządzenia może się różnić w zależności od modelu.

### Instalacja na podstawie

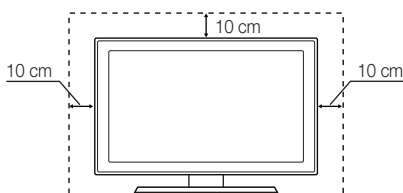

### Instalacja na wsporniku ściennym

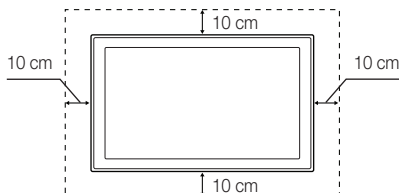

### Prawidłowe usuwanie produktu (przepisy dot. zużytego sprzętu elektrycznego i elektronicznego)

**(Dotyczy Unii Europejskiej i innych europejskich krajów korzystających z oddzielnych systemów segregacji odpadów)**

Oznaczenie umieszczone na produkcie, akcesoriach lub w instrukcji wskazuje, że produktu i jego elektronicznych akcesoriów (np. ładowarki, zestawu słuchawkowego, kabla USB itd.) po upływie okresu użytkowania nie należy usuwać z innymi odpadami pochodzącymi z gospodarstw domowych. Aby uniknąć szkodliwego wpływu na środowisko naturalne i zdrowie ludzi wskutek niekontrolowanego usuwania odpadów, prosimy o oddzielenie produktu od innego typu odpadów oraz odpowiedzialny recykling w celu promowania ponownego użycia zasobów materialnych jako stałej praktyki. Użytkownicy domowi powinni skontaktować się z sprzedawcą, u którego zakupili produkt lub z lokalnymi instytucjami w celu uzyskania informacji na temat miejsca i sposobu bezpiecznej utylizacji tych produktów. Użytkownicy w firmach powinni skontaktować się ze swoim dostawcą i sprawdzić warunki umowy zakupu. Produktu nie należy usuwać razem z innymi odpadami komercyjnymi.



### Prawidłowe usuwanie baterii używanych z produktem

**(Dotyczy Unii Europejskiej i innych europejskich krajów korzystających z oddzielnych systemów segregacji odpadów)**

Oznaczenie umieszczone na baterii, instrukcji lub opakowaniu wskazuje, że baterii produktu po upływie okresu użytkowania nie należy usuwać z innymi odpadami pochodzącymi z gospodarstw domowych. Tam gdzie są umieszczone, chemiczne symbole Hg, Cd lub Pb wskazują, że bateria zawiera rtęć, kadm lub ołów w ilościach przekraczających poziom ustalony w dyrektywie Komisji Europejskiej EC Directive 2006/66. W przypadku nieprawidłowej utylizacji tych baterii te substancje mogą być zagrożeniem dla zdrowia człowieka lub dla środowiska. Aby chronić zasoby naturalne oraz promować ponowne wykorzystywanie materiałów, należy oddzielić baterie od innych odpadów i utylizować je, korzystając z lokalnego, darmowego systemu zwrotu baterii.



# Spis treści

## Informacje wstępne

4

- 4 Akcesoria
- 4 Opis panelu sterowania
- 5 Wygląd pilota
- 6 Podłączanie anteny
- 6 Plug & Play (Konfiguracja wstępna)

## Połączenia

7

- 7 Podłączanie do urządzenia AV
- 8 Podłączanie do urządzenia audio
- 8 Podłączanie komputera
- 10 Zmiana źródła sygnału

## Podstawowe funkcje

10

- 10 Nawigacja po menu
- 11 Korzystanie z przycisku INFO (Aktualny i nast. prog.)
- 11 Planowanie oglądania telewizji
- 12 Kanał
- 14 Obraz
- 17 Dźwięk
- 19 Ustawienia
- 21 Pomoc techniczna

## Zaawansowane funkcje

22

- 22 Media Play

## Informacje dodatkowe

26

- 26 Telegazeta w kanałach analogowych
- 27 Montaż wspornika na ścianę
- 28 Zabezpieczenie przeciwkradzieżowe Kensington
- 28 Zabezpieczanie telewizora zawieszonoego na ścianie
- 29 Rozwiązywanie problemów
- 32 Dane techniczne
- 33 Indeks

### Sprawdź oznaczenia!



**TOOLS**

Danej funkcji można użyć, naciskając na pilocie przycisk TOOLS.



Uwaga



Podręcznik krok po kroku

# Informacje wstępne

## Akcesoria

- Należy sprawdzić, czy poniższe części zostały dostarczone wraz z telewizorem LCD. W przypadku braku którejkolwiek części należy skontaktować się ze sprzedawcą.
- Kolor i kształt elementów mogą się różnić w zależności od modelu.

- Pilot zdalnego sterowania z 2 bateriami AAA
- Instrukcja obsługi
- Szmatka do czyszczenia
- Karta gwarancyjna / podręcznik zasad bezpieczeństwa (nie są dostępne we niektórych krajach)

Informacje o instalacji na podstawie znajdują się w oddzielnym podręczniku.

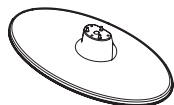

1 EA



(M4 X L16)

- Podstawa (1EA)

- Śruby (3EA)

## Opis panelu sterowania

- Kolor i kształt produktu mogą się różnić w zależności od modelu.

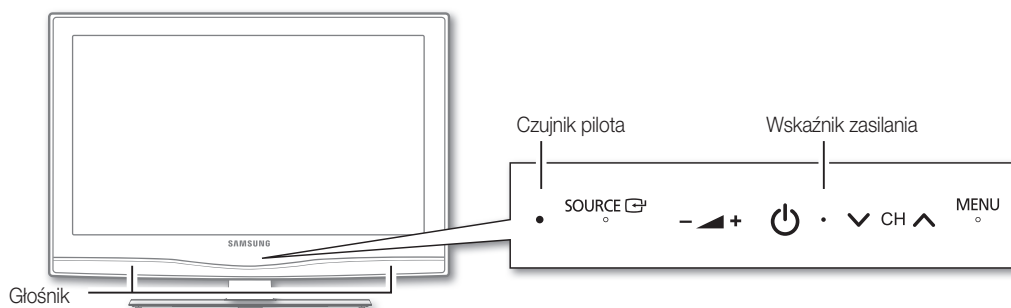

	(Zasilanie)	Włączanie i wyłączanie telewizora.
	Wskaźnik zasilania	Miga i wyłącza się, gdy telewizor jest włączony, a zapala się w trybie gotowości.
	SOURCE	Przełączanie pomiędzy dostępnymi źródłami sygnału wejściowego. W menu ekranowym tego przycisku używa się tak, jak przycisku ENTER na pilocie zdalnego sterowania.
	MENU	Wyświetlenie menu ekranowego z funkcjami telewizora.
	- ▲ +	Regulacja głośności dźwięku. W menu ekranowym przycisku - ▲ + używa się tak, jak przycisków ◀ i ▶ na pilocie sterowania.
	▼ CH ▲	Zmiana kanałów. W menu ekranowym przycisku używa się tak, jak przycisków ▼ i ▲ na pilocie sterowania.
	Czujnik pilota	Pilot zdalnego sterowania należy skierować w to miejsce w telewizorze.

### Tryb gotowości

Nie jest wskazane pozostawianie telewizora w trybie gotowości przez dłuższy czas (np. na czas wyjazdu na urlop). Pewna ilość zasilania jest zużywana nawet po wyłączeniu urządzenia za pomocą przycisku zasilania. Najlepszym rozwiązaniem jest odłączenie kabla zasilającego.

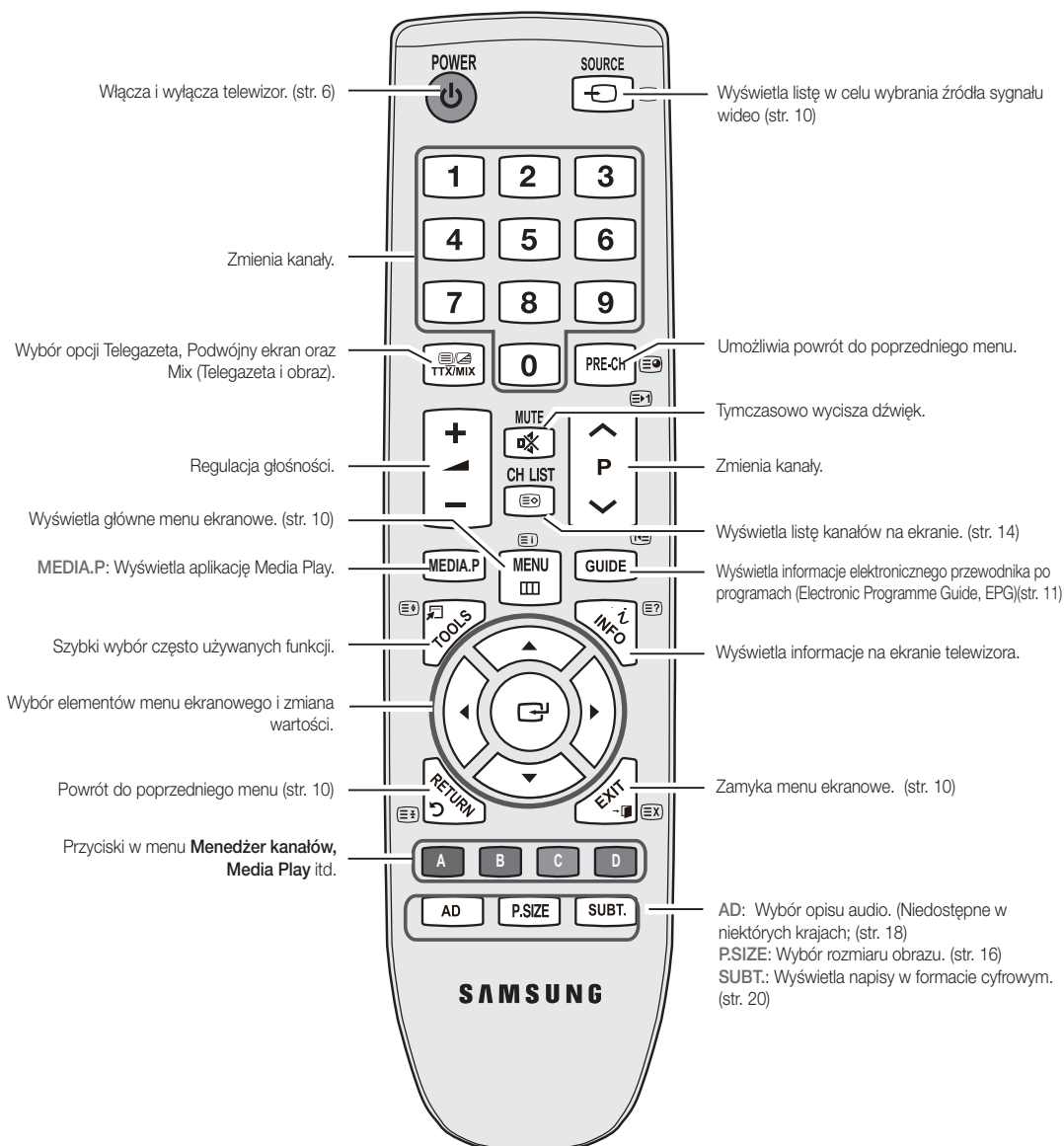

### Wkładanie baterii (rozmiar: AAA)

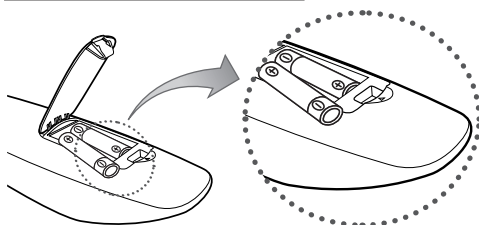

### UWAGA

- Pilot działa w odległości do 23 metrów od telewizora.
- Działanie pilota może zostać zakłócone przez silne źródło światła. Nie należy używać pilota w pobliżu specjalnych lamp jarzeniowych lub neonów.
- Kolory i kształty mogą się różnić w zależności od modelu.

# Informacje wstępne

## Podłączanie anteny





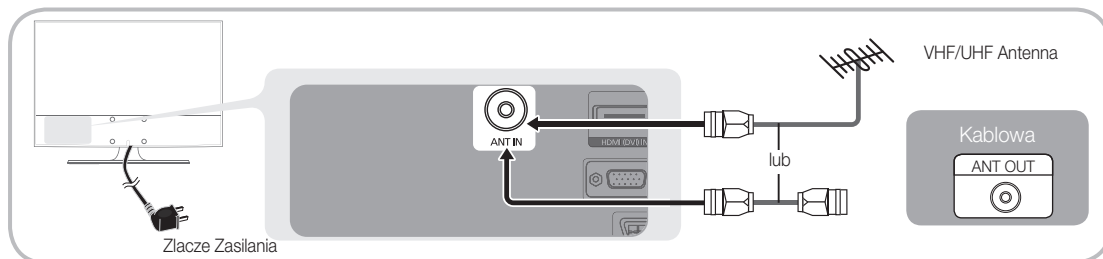







Gdy zasilanie telewizora jest włączane po raz pierwszy, podstawowe ustawienia są wyświetlane automatycznie.

 Ustawienie fabryczne: Podłączanie zasilania i anteny.



## Plug & Play (Konfiguracja wstępna)

Po włączeniu telewizora pojawi się szereg komunikatów ekranowych, które pomogą w konfiguracji podstawowych ustawień. Naciśnij przycisk **POWER** . Funkcja **Plug & Play** jest dostępna tylko wtedy, gdy dla opcji **Wejście** wybrano ustawienie TV.

<b>1</b>	Wybieranie języka	Naciśnij przycisk <b>▲</b> lub <b>▼</b> , a następnie naciśnij przycisk <b>ENTER</b>  . Wybierz żądany język menu ekranowego.	
<b>2</b>	Wybieranie opcji <b>Tryb sklepowy</b> lub <b>Tryb domowy</b> .	Naciśnij przycisk <b>◀</b> lub <b>▶</b> , a następnie naciśnij przycisk <b>ENTER</b>  . <ul style="list-style-type: none"><li>Wybierz tryb <b>Tryb domowy</b>. Opcja <b>Tryb sklepowy</b> jest przeznaczona dla sklepów.</li><li>Przełączanie ustawienia telewizora z opcji <b>Tryb sklepowy</b> na <b>Tryb domowy</b>: Naciśnij przycisk głośności na telewizorze. Kiedy pojawi się menu ekranowe, naciśnij i przytrzymaj przez 5 sekund przycisk <b>MENU</b>.</li></ul>	
<b>3</b>	Wybieranie kraju	Naciśnij przycisk <b>▲</b> lub <b>▼</b> , a następnie naciśnij przycisk <b>ENTER</b>  . Wybierz odpowiedni kraj. Jeśli na liście nie ma Twojego kraju, wybierz opcję <b>Inne</b> .  Po wybraniu odpowiedniego kraju zamieszkania w menu <b>Kraj</b> , niektóre modele mogą wymagać dalszych działań w celu ustaleniu numeru PIN.  Wprowadzony kod PIN nie może mieć postaci <b>0-0-0-0</b>	
<b>4</b>	Wybieranie anteny	Naciśnij przycisk <b>▲</b> lub <b>▼</b> , a następnie naciśnij przycisk <b>ENTER</b>  . Wybierz opcję <b>Naziemna</b> i <b>Kablowa</b> .	
<b>5</b>	Wybór kanału	Naciśnij przycisk <b>▲</b> lub <b>▼</b> , a następnie naciśnij przycisk <b>ENTER</b>  . Wybierz źródło kanału do zapamiętania. Po ustawieniu źródła sygnału antenowego na opcję <b>Kablowa</b> pojawi się czynność umożliwiająca przypisanie numerów (częstotliwości kanałów) do poszczególnych kanałów. Aby uzyskać więcej informacji, należy zapoznać się z sekcją <b>Kanał</b> → <b>Autom. prog</b> (str. 12).  Aby przerwać proces zapamiętywania, naciśnij przycisk <b>ENTER</b>  .	
<b>6</b>	Ustawianie opcji <b>Tryb zegara</b>	Wybór w opcji <b>Tryb zegara</b> ustawienia automatycznego lub ręcznego. Za pomocą przycisków <b>▲</b> lub <b>▼</b> wybierz opcję <b>Auto</b> , a następnie naciśnij przycisk <b>ENTER</b>  .	
<b>7</b>	Wyświetlanie opcji <b>Instrukcja połączeń HD</b> .	Zostanie wyświetlony opis metody połączenia oferującej najwyższą jakość obrazu HD.	
<b>8</b>	<b>Milego oglądania.</b>	Naciśnij przycisk <b>ENTER</b>  .	

### Przywrócenie ustawień fabrycznych funkcji...

Wybierz opcję **Ustawienia – Plug & Play** (Konfiguracja wstępna). Wprowadź czterocyfrowy numer PIN. Domyślny numer PIN to „0-0-0-0”. Aby zmienić kod PIN, należy skorzystać z funkcji **Zmień kod PIN**.

### Za pomocą kabla HDMI/DVI: Połączenie HD (rozdzielczość do 1080p)

Dostępne urządzenia: Odtwarzacz DVD, odtwarzacz Blu-ray, odbiornik telewizji kablowej HD, dekoder telewizji satelitarnej HD (STB), odbiornik telewizji kablowej, dekoder telewizji satelitarnej (STB)

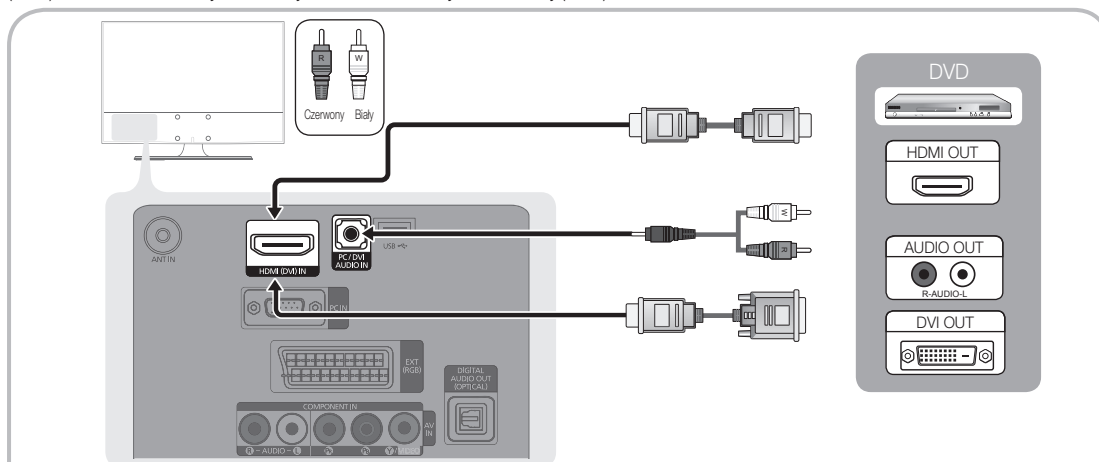

#### HDMI (DVI) IN / PC/DVI AUDIO IN

- Korzystając z połączenia kablowego HDMI/DVI należy użyć gniazda **HDMI (DVI) IN**. Do połączenia kablem DVI należy użyć kabla DVI na HDMI lub adaptera DVI-HDMI (z DVI na HDMI) do połączenia obrazu i gniazda **PC / DVI AUDIO IN** do połączenia audio.
- W przypadku podłączenia urządzenia zewnętrznego, takiego jak odtwarzacz DVD / Blu-ray / odbiornik telewizji kablowej / zestaw telewizji satelitarnej (STB), które obsługują standard HDMI w wersji starszej niż 1.3, telewizor może działać nieprawidłowo (np. nie będzie wyświetlany obraz lub emitowany dźwięk, obraz będzie migać, wyświetlane będą nieprawidłowe kolory).
- Jeśli po podłączeniu kabla HDMI nie słychać dźwięku, sprawdź wersję standardu HDMI w urządzeniu zewnętrznym. Jeśli podejrzewasz, że urządzenie może używać starszej wersji standardu niż 1.3, skontaktuj się z dostawcą urządzenia, sprawdź wersję standardu HDMI i ewentualnie poproś o nowszą wersję.
- Zalecamy zakup kabla z certyfikatem HDMI. W przeciwnym razie może wystąpić brak obrazu lub błądpołączenia.

### Za pomocą kabla komponentowego (do 1080p) lub A/V (tylko 480i) oraz kabla Scart

Dostępne urządzenia: Magnetowid, odtwarzacz DVD, odtwarzacz Blu-ray, odbiornik telewizji kablowej, dekoder telewizji satelitarnej (STB).

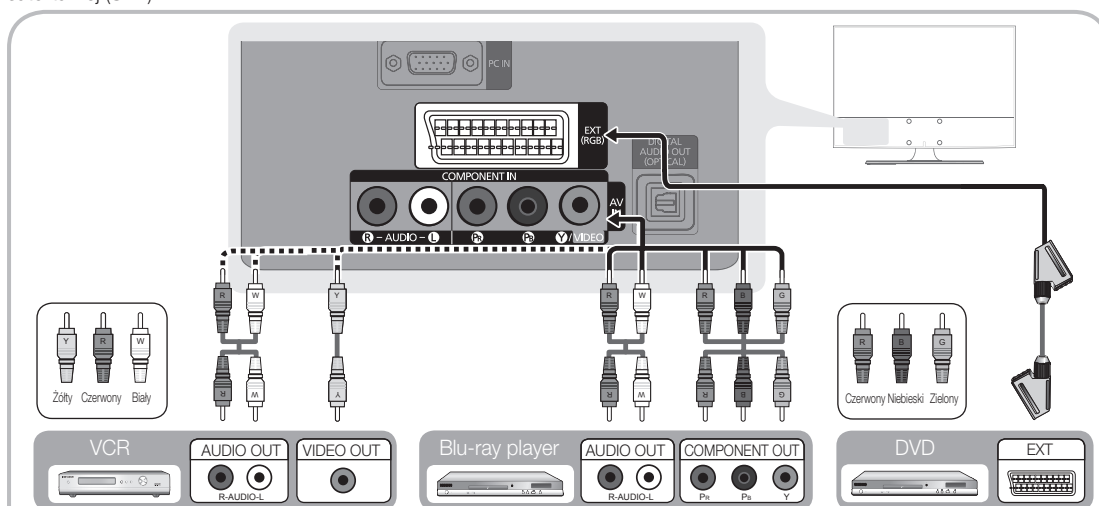

W trybie **Ext.** (Złącze) wyjście DTV obsługuje tylko standard MPEG SD (obraz i dźwięk).

Aby uzyskać najlepszą jakość obrazu, zalecamy użycie złącza Component zamiast złącza A/V.

## Podłączanie urządzenia audio

### Za pomocą kabla optycznego lub kabla audio

Dostępne urządzenia: Cyfrowy system audio, wzmacniacz, zestaw kina domowego

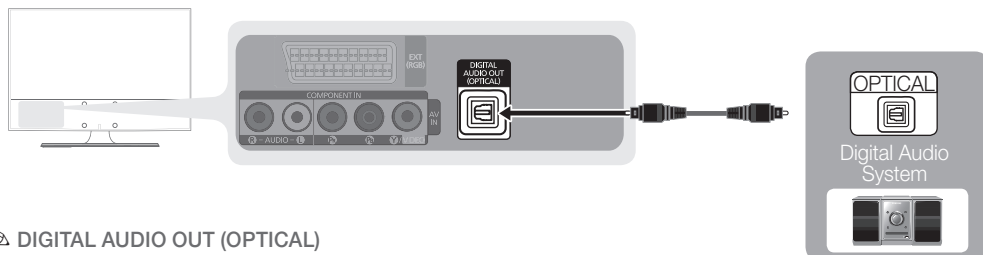

#### DIGITAL AUDIO OUT (OPTICAL)

- Po podłączeniu cyfrowego systemu audio do gniazda **DIGITAL AUDIO OUT (OPTICAL)**, zmniejsz poziom głośności w telewizorze i systemie.
- Dźwięk 5.1 jest dostępny, gdy telewizor jest podłączony do urządzenia obsługującego ten standard.
- Kiedy odbiornik (kino domowe) jest włączony, emitowany będzie dźwięk przesyłany przez złącze optyczne telewizora. Gdy w telewizorze odbierany jest cyfrowy obraz antenowy, do zestawu kina domowego będzie przesyłany dźwięk 5.1-kanalowy. Gdy źródłem jest urządzenie cyfrowe podłączone przez HDMI, takie jak odtwarzacz DVD / Blu-ray / odbiornik telewizji kablowej / dekodery telewizji satelitarnej (STB), odbiornik kina domowego będzie emitował jedynie dwukanalowy dźwięk. Jeśli chcesz korzystać z dźwięku 5.1-kanalowego, podłącz cyfrowe wyjście dźwięku z odtwarzacza DVD / Blu-ray / odbiornika telewizji kablowej / dekodera telewizji satelitarnej (STB) bezpośrednio do wzmacniacza lub zestawu kina domowego.

## Podłączanie komputera

### Za pomocą kabla HDMI/DVI lub D-sub

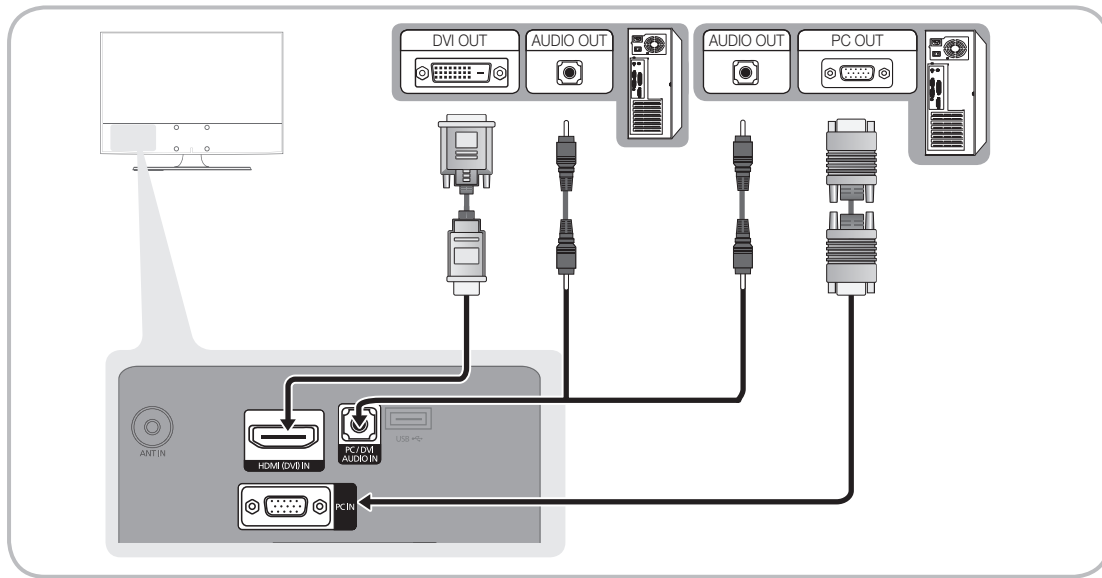

**Tryby wyświetlania (sygnał D-Sub i HDMI/DVI)**

Optymalna rozdzielczość to 1360 x 768 @ 60 Hz.

Tryb	Rozdzielczość	Częstotliwość pozioma (kHz)	Częstotliwość pionowa (Hz)	Częstotliwość taktowania pikseli (MHz)	Polaryzacja synchronizacji (pozioma/pionowa)
IBM	640 x 350	31.469	70.086	25.175	+ / -
	720 x 400	31.469	70.087	28.322	- / +
MAC	640 x 480	35.000	66.667	30.240	- / -
	832 x 624	49.726	74.551	57.284	- / -
VESA DMT	640 x 480	31.469	59.940	25.175	- / -
		37.861	72.809	31.500	- / -
		37.500	75.000	31.500	- / -
	800 x 600	37.879	60.317	40.000	+ / +
		48.077	72.188	50.000	+ / +
		46.875	75.000	49.500	+ / +
	1024 x 768	48.363	60.004	65.000	- / -
		56.476	70.069	75.000	- / -
		60.023	75.029	78.750	+ / +
	1280 x 720	45.000	60.000	74.250	+ / +
1360 x 768	47.712	60.015	85.500	+ / +	
VESA CVT	720 x 576	35.910	59.950	32.750	- / +
	1280 x 720	56.456	74.777	95.750	- / +
VESA GTF	1280 x 720	52.500	70.000	89.040	- / +

**UWAGA**

- Gdy chcesz podłączyć kabel HDMI/DVI, należy użyć gniazda **HDMI (DVI) IN**.
- Tryb z przeplotem nie jest obsługiwany.
- Telewizor może nie działać poprawnie, jeśli zostanie wybrany niestandardowy format wideo.
- Obsługiwane są tryby sygnału rozdzielonego oraz złożonego (kompozytowego). Funkcja synchronizacja na sygnale zieleni nie jest obsługiwana.

**Gniazdo CONNECTIONS COMMON INTERFACE**

Aby oglądać kanały płatne, należy włożyć kartę „CI” lub „CI+”.

- Jeśli karta „CI” lub „CI+” nie zostanie włożona, dla niektórych kanałów zostanie wyświetlony komunikat „Sygnał zakodowany”.
- Przez około 2–3 minuty wyświetlany będzie komunikat o parowaniu urządzeń, zawierający numer telefonu, identyfikator karty CI lub CI+, identyfikator hosta i inne informacje. W przypadku wyświetlenia komunikatu o błędzie należy skontaktować się z dostawcą usługi.
- Po zakończeniu konfiguracji informacji dotyczących kanału wyświetlany jest komunikat „Aktualizacja zakończona”, który oznacza, że lista kanałów została zaktualizowana.

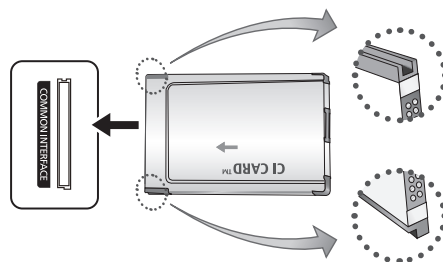
**UWAGA**

- Kartę CI lub CI+ należy zakupić u lokalnego operatora sieci kablowej.
- Kartę CI lub CI+ należy wyjmować bardzo ostrożnie, ponieważ jej upuszczenie może spowodować uszkodzenie.
- Włóż kartę CI lub CI+ zgodnie ze wskazanym na niej kierunkiem.
- Umieszczenie gniazda **COMMON INTERFACE** zależy od modelu.
- Karta CI lub CI+ nie jest dostępna w niektórych krajach, informacji na ten temat udziela autoryzowany sprzedawca.
- W przypadku problemów należy skontaktować się z usługodawcą.

# Połączenia

## Zmiana źródła sygnału

### Lista wyboru źródła

Lista służy do wyboru telewizora lub innych podłączonych do telewizora zewnętrznych źródeł sygnału, takich jak odtwarzacz DVD, Blue-ray lub dekodery telewizji satelitarnej (STB).

- **TV / Ext. / AV / Komponentowy / PC / HDMI/DVI / USB**

 Na ekranie **Lista wyboru źródła** podłączone źródła zostaną zaznaczone.

 **Ext.** i **PC** są zawsze aktywne.



## Edytuj nazwę

- **Magnetowid / DVD / Dekoder kabl. / Dekoder sat. / Przys. PVR / Odbiornik AV / Gra / Kamera / PC / DVI PC / Urządzenia DVI / TV / IPTV / Blu-ray / HD DVD / DMA:** Nazwanie urządzeń podłączonych do gniazd wejściowych ułatwia wybieranie właściwego źródła sygnału.

 W przypadku podłączenia kabla HDMI/DVI do portu HDMI (DVI) IN port, w opcji **Edytuj nazwę** ustaw port **DVI PC** lub opcję **Urządzenia DVI**.

# Podstawowe funkcje

## Nawigacja po menu

Przed użyciem telewizora należy przeczytać informacje zawarte poniżej, w celu zapoznania się ze sposobem nawigacji po menu oraz wybierania i regulowania różnych funkcji.

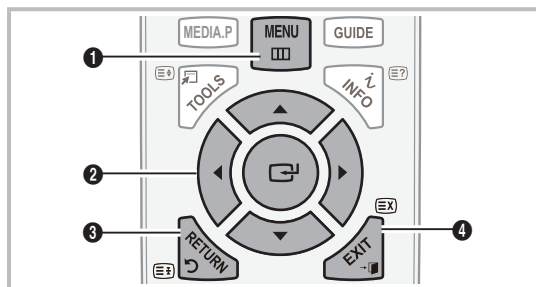

- 1 Przycisk **MENU**: Wyświetla ekran menu głównego.
- 2 Przycisk **ENTER** / kierunkowy: Poruszanie się po menu i wybieranie elementów. Potwierdzenie wyboru.
- 3 Przycisk **RETURN**: Powrót do poprzedniego menu.
- 4 Przycisk **EXIT**: Wyjście z menu ekranowego.

## Obsługa menu ekranowego (OSD)

W zależności od wybranego menu, poszczególne czynności mogą się różnić.

1	<b>MENU</b> 	Wyświetla na ekranie opcje głównego menu: <b>Obraz, Dźwięk, Kanał, Ustawienia, Wejście, Aplikacja, Pomoc techniczna.</b>
2		Wybierz ikonę za pomocą przycisku  lub  .
3	<b>ENTER</b> 	Aby wejść do podmenu, naciśnij przycisk <b>ENTER</b>  .
4		Wskaż wybrane podmenu za pomocą przycisku  lub  .
5		Ustaw wartość elementu za pomocą przycisku  lub  . W zależności od wybranego menu, wygląd menu ekranowego regulacji może się różnić.
6	<b>ENTER</b> 	Naciśnij przycisk <b>ENTER</b>  , aby zakończyć konfigurację.
7	<b>EXIT</b> 	Naciśnij przycisk <b>EXIT</b> .

# Podstawowe funkcje

## Korzystanie z przycisku INFO (Aktualny i nast. prog.)

Na ekranie widoczny jest bieżący kanał oraz status ustawień dźwięku i obrazu.

Przewodnik Aktualny i nast. prog. wyświetla program telewizyjny na dany dzień dla każdego kanału, zgodnie z czasem emisji.

- Podczas oglądania bieżącego kanału, naciśnij przyciski ◀, ▶, aby wyświetlić informacje o wybranym programie.
- Naciśnij przycisku ▲, ▼, aby wyświetlić informacje o innych kanałach. Jeśli chcesz przejść do wybranego programu, naciśnij przycisk ENTER ↵.

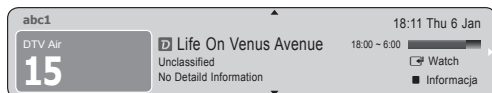

## Planowanie oglądania telewizji

### Przewodnik

Informacje elektronicznego przewodnika po programach (Electronic Programme Guide, EPG) są dostarczane przez nadawców. Dzięki udostępnionym przez nadawców programom telewizyjnym można wcześniej wybrać, co chcesz obejrzeć. Telewizor automatycznie zmienia kanał na wybrany program o określonej godzinie. Dla niektórych kanałów informacje przekazywane dla danego kanału mogą być puste lub nieaktualne.



### Używanie widoku kanałów

Today		18:00 - 19:00	19:00 - 20:00
▲ 27	Discovery	American Chopper	Time Team
28	DiscoveryH&L	Programmes resume at 06:00	
800	five	Home and...   Family Affairs	Fiv...   Dark Angel
24	price-drop.tv	No Information	
16	QVC	QVC Selection	
▼ 6	R4DTT	No Information	

Navigation buttons: 1 Tr. wyśw, 2 +24 godziny, 3 Tryb CH, 4 Informacja, 5 Strona, 6 Oglądaj

### Używanie widoku zaplanowanych

Time	Day	Program	Channel	Time
18:30	Today	Family Affairs	800	five
19:15	Today	Dark Angel	800	five

Navigation buttons: 1 Tr. wyśw, 4 Informacja, 6 Anuluj

- 1 **Tr. wyśw** (Czerwony): Wyświetlenie listy programów nadawanych aktualnie lub za chwilę.
- 2 **+24 godziny** (Żółty): Wyświetlenie listy programów nadawanych za 24 godziny.
- 3 **Tryb CH** (Niebieski): W oknie **Widok kan.** wybierz rodzaj kanałów, który chcesz wyświetlić.
  - Zawartość opcji Tryb kanału zależy od anteny źródłowej.
- 4 **Informacja** (Zielony): Wyświetlenie szczegółów dla wybranego programu.
- 5 **Strona** (Fioletowy): Przejście do poprzedniej lub następnej strony.
- 6 **Przycisk ENTER** (Biały):
  - Wybór bieżącego programu pozwala na obejrzenie wybranego programu.
  - Wybranie programu, który dopiero ma być emitowany, pozwala ustawić rezerwację dla danego programu. Aby anulować harmonogram, naciśnij ponownie przycisk ENTER ↵ i wybierz opcję **Usuń z harmonogramu**.

# Podstawowe funkcje

## Menedżer kanałów

Usuwanie kanałów, ustawianie ulubionych kanałów i używanie przewodnika dla kanałów cyfrowych. Wybierz kanał na ekranie **Kanały**, **My Moje kanały** lub **Zarezerwowano**.

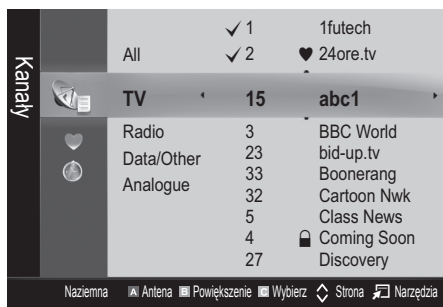

- **Kanały**: Wyświetlenie listy kanałów zgodnie z rodzajem kanałów.
  - **Moje kanały**: Wyświetlenie grupy kanałów.
  - **Zarezerwowane**: Wyświetlenie wszystkich aktualnie zarezerwowanych programów.
- Funkcje kolorowych przycisków na liście **Menedżer kanałów**
- **A** (Czerwony **(Antena)**): Przelączenie między opcjami **Naziemna** i **Kablowa**.
  - **Z** (Zielony **(Powiększenie)**): Powiększenie lub pomniejszenie numeru kanału.
  - **W** (Żółty **(Wybierz)**): Wybierz żądane kanały i naciśnij żółty przycisk, aby ustawić wybrane kanały jednocześnie. Na lewo od wybranych kanałów pojawi się znak ✓
  - **S** (Strona): Przejście do następnej lub poprzedniej strony.
  - **N** (Narzędzia): Wyświetlenie menu opcji **Menedżer kanałów**. (Dostępne opcje menu mogą się różnić w zależności od sytuacji).

### Ikony stanu kanału

Ikony	Działanie
<b>A</b>	Kanał analogowy.
✓	Wybrany kanał.
♥	Kanał ustawiony jako ulubiony.
	Program aktualnie wyświetlany.
	Kanał zablokowany.
	Program zarezerwowany.

## Używanie ulubionych kanałów

### ♥ Moje kanały

(w opcji **Menedżer kanałów**)

Pokazuje wszystkie ulubione kanały.

- **Edytuj Moje kanały** **TOOLS** : Możesz dodać wybrane kanały do wskazanej przez siebie grupy kanałów

Pojawi się symbol "♥" a kanał zostanie ustawiony jako kanał użytkownika.

1. Wybierz kanał i naciśnij przycisk **TOOLS**.
2. Dodaj lub usuń kanały należące do 1, 2, 3 lub 4 grupy kanałów użytkownika.
  - Można wybrać jedną grupę lub więcej grup.
3. Po zmianie ustawień listę kanałów dla każdej grupy można wyświetlić w opcji **Moje kanały**

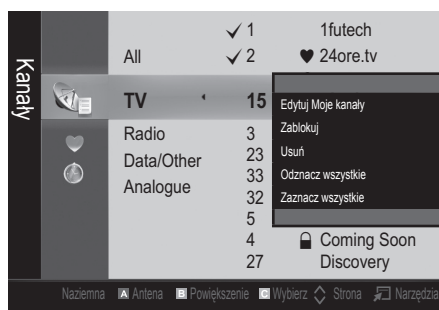

### Kanał

## Kanały powracające

### Antena (Naziemna / Kablowa)

Przed rozpoczęciem zapisywania dostępnych kanałów, należy określić typ sygnału źródła podłączonego do telewizora (np. system naziemny lub kablowy).

### Kraj

Pojawi się ekran z monitem o wprowadzenie kodu PIN. Wprowadź czterocyfrowy numer PIN.

- **Kanał cyfrowy**: Zmiana kraju dla kanałów cyfrowych.
- **Kanał analogowy**: Zmiana kraju dla kanałów analogowych.

## Autom. prog.

Automatyczne wyszukiwanie kanałów i zapisanie ich w telewizorze.

 Numery przypisywane programom automatycznie mogą nie odpowiadać numerom faktycznym lub preferowanym przez użytkownika. Jeśli kanał został zablokowany za pomocą funkcji **Blokada przed dziećmi**, pojawi się monit o wprowadzenie kodu PIN

- **Źródło sygn. antenowego (Naziemna / Kablowa):** Wybór źródła sygnału antenowego do zapamiętania.
- **Źródło kanału (Cyfrowy & Analogowe / Cyfrowy / Analogowe):** Wybór źródła sygnału kanału do zapamiętania.

Po wybraniu opcji **Kablowa** → **Cyfrowy & Analogowe** lub **Cyfrowy**: Podaj wartość do skanowania kanałów telewizji kablowej.

**Tryb wyszukiwania (Pełne / Sieć / Szybkie):** Funkcja umożliwia automatyczne wyszukiwanie kanałów i zapamiętanie ich w telewizorze.

 Po wybraniu opcji **Szybkie**, można skonfigurować ręcznie lub przy użyciu przycisków na pilocie opcje **Sieć**, **ID sieci**, **Częstotliwość**, **Modulacja** i **Przepliwność**.

**Sieć (Auto / Ręczn.):** Wybór ustawienia **ID sieci**: **Auto** lub **Ręczn.**

**ID sieci:** Jeśli opcja **Sieć** została ustawiona na wartość **Ręczn.**, przy użyciu przycisków z liczbami można ustawić wartość opcji **ID sieci**.

**Częstotliwość:** Wyświetla częstotliwość dla danego kanału. (W zależności od państwa).

**Modulacja:** Wyświetla dostępne wartości modulacji.

**Przepliwność:** Wyświetla szybkość transmisji symboli.

## Ręczne prog.

Ręczne wyszukiwanie kanałów i zapisanie ich w telewizorze.

 Jeśli kanał został zablokowany za pomocą funkcji **Blokada przed dziećmi**, pojawi się monit o wprowadzenie kodu PIN.

- **Kanał cyfrowy (Kanał, Częstotliwość, Pasmo):** (dostępne w trybie telewizji cyfrowej) Po zakończeniu wyszukiwania lista kanałów zostanie zaktualizowana.

 Po wybraniu opcji **Antena** → **Naziemna: Kanał, Częstotliwość, Pasmo**.

 Po wybraniu opcji **Antena** → **Kablowa: Częstotliwość, Modulacja, Przepliwność**.

- **Kanał analogowy (Program, System kolorów, System dźwięku, Kanał, Szukaj):** Jeśli występują zakłócenia lub nie ma dźwięku, wybierz inny standard obsługi dźwięku.

 Tryb kanałów

- **P** (tryb programu): Po zakończeniu strojenia stacjom nadającym na danym obszarze zostaną przydzielone pozycje od P0 do P99. Aby wybrać kanał w tym trybie, wprowadź jego numer pozycji.
- **C** (tryb anteny naziemnej) / **S** (tryb telewizji kablowej): Te dwa tryby pozwalają wybrać numer przez wprowadzenie przydzielonego numeru dla każdej stacji odbieranej z telewizji naziemnej lub kablowej.

## Edycja kanałów

### Menu opcji Menedżer kanałów

(w opcji **Menedżer kanałów**)

1. Wybierz kanał i naciśnij przycisk **TOOLS**.
  2. Wpisz nazwę lub numer kanału za pomocą menu **Edytuj nazwę kanału** lub **Edytuj numer kanału**.
- **Edytuj nazwę kanału** (tylko kanały analogowe): Przypisanie własnej nazwy kanału.
  - **Edytuj numer kanału** (tylko kanały cyfrowe): Zmierń numer, naciskając odpowiednie przyciski z liczbami.

## Inne funkcje

### Opcja wyszukiwania w sieciach kablowych

(w zależności od kraju)

Umożliwia regulację dodatkowych opcji, takich jak częstotliwość i przepliwność podczas wyszukiwania w sieciach kablowych.

- **Częst. początkowa / Częst. końcowa:** Umożliwia określenie częstotliwości początkowej lub końcowej (w zależności od kraju).
- **Modulacja:** Wyświetla dostępne wartości modulacji.
- **Przepliwność:** Wyświetla szybkość transmisji symboli.

# Podstawowe funkcje

## Menu opcji Menedżer kanałów

(w opcji **Menedżer kanałów**)

Ustaw każdy kanał przy użyciu opcji menu **Menedżer kanałów (Zablokuj / Odblokuj, Wyś. z wyt. cz., Sortuj, Usuń, Zaznacz wszystkie / Odznacz wszystkie)**. Elementy menu mogą się różnić w zależności od stanu kanału.

1. Wybierz kanał i naciśnij przycisk **TOOLS**.
  2. Wybierz funkcję i zmień jej ustawienia.
- **Zablokuj / Odblokuj:** Wybrane kanały można zablokować, aby ich wybranie i oglądanie było niemożliwe.

### UWAGA

- Funkcja jest dostępna tylko wtedy, gdy opcja **Zabezpieczenie przed dziećmi** zostanie ustawiona na **On**.
- Pojawi się ekran z monitem o wprowadzenie kodu PIN. Wpisz 4-cyfrowy kod PIN. Jego domyślna wartość to „0-0-0-0”. Zmień kod PIN za pomocą opcji **Zmień kod PIN**
- **Wyś. z wyt. cz.:** Możesz ustawić dowolnie wybrany kanał, tak aby został automatycznie wyświetlony po upływie określonego czasu. Aby użyć tej funkcji, należy najpierw ustawić bieżącą godzinę.
  -  Po wybraniu kanału cyfrowego naciśnij przycisk **▶**, aby wyświetlić program cyfrowy.
- **Sortuj** (tylko kanały analogowe): Za pomocą tej funkcji można zmienić numery programów dla zapisanych kanałów. Czynność ta może być konieczna po wykonaniu automatycznego programowania.
- **Usuń:** Możliwe jest usunięcie kanałów, by lista kanałów wyświetlała wyłącznie pożądane kanały.
- **Zaznacz wszystkie / Odznacz wszystkie:** Zaznacza lub odznacza wszystkie kanały w menedżerze kanałów.

## Zarezerwowane

(w opcji **Menedżer kanałów**)

Można wyświetlić, zmodyfikować lub usunąć zarezerwowany program.

- **Zmień informację:** Zmiana zarezerwowanego programu.
- **Usuń z harmonogramu:** Usunięcie z harmonogramu zarezerwowanego programu.
- **Informacja:** Wyświetlenie zarezerwowanego programu. (Możliwa jest również zmiana informacji o rezerwacji).
- **Zaznacz wszystkie / Odznacz wszystkie:** Zaznaczenie lub odznaczenie wszystkich zarezerwowanych programów.

## Lista kanałów



Wyświetlenie wszystkich wyszukiwanych kanałów.

CHLIST



## Transfer listy kanałów



Importowanie lub eksportowanie mapy kanałów. Aby skorzystać z tej funkcji, należy podłączyć urządzenie USB.

-  Pojawi się ekran z monitem o wprowadzenie kodu PIN. Wprowadź czterocyfrowy kod PIN.
-  Domyślny numer PIN w nowym telewizorze to „0-0-0-0”.
- **Importuj z urządzenia USB:** Import listy kanałów z urządzenia USB.
- **Eksportuj na urządzenie USB:** Eksport listy kanałów na urządzenie USB.

## Dostrój

(tylko kanały analogowe)

Jeśli sygnał jest słaby lub zniekształcony, wykonaj ręczne dostrójenie kanału.

-  Dostrójone kanały są oznaczone gwiazdką „\*”.
-  Aby wyzerować działanie funkcji dostrajania, wybierz polecenie **Zeruj**.

## Obraz

### Zmiana zapisanego trybu obrazu

### Tryb

Wybierz preferowany typ obrazu.

- **Dynamiczny:** Odpowiedni do jasnego pomieszczenia.
- **Standardowy:** Odpowiedni do standardowych warunków otoczenia.
- **Film:** Odpowiedni do oglądania filmów w ciemnych pomieszczeniach.

### Dostosowywanie ustawień obrazu

## Podświetlenie / Kontrast / Jasność / Ostrość / Kolor / Odcień (Z/C)



W telewizorze dostępne jest kilka opcji, które pozwalają regulować jakość obrazu.

### UWAGA

- W trybach **TV, Ext., AV** systemu PAL funkcja **Tint (G/R)** (Odcień (Z/C)) jest niedostępna.
- W trybie **PC** można dokonywać zmian jedynie w opcjach **Podświetlenie, Kontrast i Jasność**.
- Dla każdego urządzenia podłączonego do telewizora można wprowadzić i zapisać ustawienia.
- Obniżenie poziomu jasności obrazu powoduje zmniejszenie zużycia prądu.

## Rozwiązania oszczędnościowe

### Rozwiązania ECO

- **Oszczędzanie energii (Wyłączone / Nisk. / Śred. / Wys. / Wyłącz obraz / Auto)** : Ta funkcja służy do dostosowywania jasności telewizora w celu ograniczenia zużycia prądu. Wybranie opcji **Wyłącz obraz** spowoduje wyłączenie obrazu, jednak dźwięk będzie nadal emitowany. Naciśnij dowolny przycisk (poza przyciskiem głośności), aby ponownie włączyć ekran.
- **Tr. got. br. sygn. (Wyłączone / 15 min / 30 min / 60 min)**: Włącza tryb gotowości po określonym przez użytkownika czasie, gdy pojawi się komunikat „Brak sygnału” lub „Sprawdź kabel sygnałowy”.  
 Opcja wyłączona, gdy komputer działa w trybie oszczędzania energii.

### Zmiana opcji wyświetlania obrazu

#### Ustawienia zaawansowane

(dostępne w trybie **Standardowy / Film**)

Istnieje możliwość ustawienia szczegółowych ustawień obrazu, w tym kolorów i poziomu kontrastu.

-  W trybie komputera zmiany można wprowadzić wyłącznie do opcji **Kontrast dynamiczny, Gamma** i **Balans bieli**.

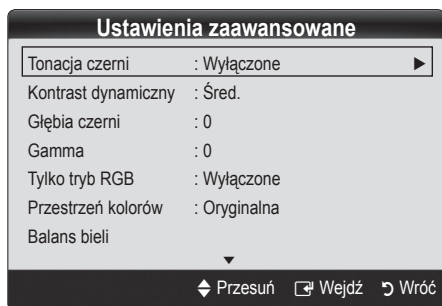

- **Tonacja czerni (Wyłączone / Ciem. / Ciemniejsza / Najciemniejsza)**: Ustawienie poziomu czerni odpowiednio do głębi obrazu.
- **Kontrast dynamiczny (Wyłączone / Nis. / Śred. / Wys.)**: Dostosowywanie poziomu kontrastu obrazu.

- **Głębina czerni (-2~+2)**: Zwiększenie poziomu jasności ciemnych obrazów.  
 Wyłączone w trybie PC.
- **Gamma**: Dostosowanie poziomu intensywności kolorów podstawowych.
- **Tylko tryb RGB (Wyłączone / Czerwony / Zielony / Niebieski)**: Istnieje możliwość ustawienia opcji **Kolor lub Odcień** w zakresie **Czerwony, Zielony** lub **Niebieski** dla obrazów przesyłanych z urządzeń zewnętrznych (odtwarzacz DVD, zestaw kina domowego itd).
- **Przestrzeń kolorów (Auto / Oryginalna)**: Możliwość regulacji kolorów dostępnych do wyświetlenia obrazu.
- **Balans bieli**: Regulacja temperatury kolorów, dzięki czemu można uzyskać bardziej naturalnie wyglądający obraz.

**Przes. R / Reg. zielonego / Przes.nieb.** Regulacja poziomu ciemności dla każdego z kolorów (czerwonego, zielonego, niebieskiego).

**Wzm. czer. / Wzm. ziel. / Wzm. nieb.** Regulacja poziomu jasności dla każdego z kolorów (czerwonego, zielonego, niebieskiego).



**Zeruj**: Przywraca ustawienia domyślne opcji **Balans bieli**.

- **Odcień skóry**: Wzmocnienie koloru różowego odcienia skóry.
- **Uwydatnienie krawędzi (Wyłączone/Włączone)**: Wzmocnienie krawędzi obiektów.

### Opcje obrazu

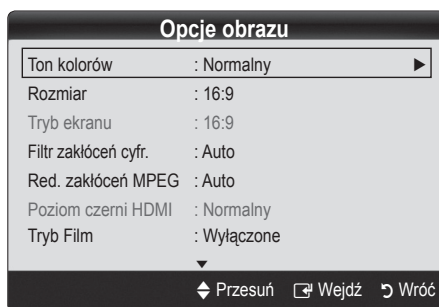
-  W trybie komputera możliwe jest wprowadzenie zmian wyłącznie w opcjach **Kolorów Ton, Rozmiar i Czas Automatycznej Ochrony**.



- **Ton kolorów (Zimny / Normalny / Ciepły 1 / Ciepły 2)**  
 Opcje **Ciepły 1** lub **Ciepły 2** zostaną wyłączone po wybraniu trybu obrazu **Dynamiczny**.  
 Dla każdego urządzenia podłączanego do telewizora można ustawić i zapisać ustawienia.

# Podstawowe funkcje

- **Rozmiar:** Kilka rozmiarów ekranu może być dostępne również przez odbiornik telewizji kablowej / dekodery telewizji satelitarnej. Zalecamy jednak używanie przez większość czasu trybu 16:9.



**Autom. szerokość:** Automatyczne dopasowanie rozmiaru obrazu do proporcji ekranu 16:9.

**16:9 :** Dostosowuje rozmiar obrazu do formatu 16:9 dla filmów DVD oraz innych programów szerokoekranowych.

**Szer. powiększ.:** Powiększenie obrazu do formatu większego niż 4:3.

Regulacja pozycji przy użyciu przycisków ▲, ▼.

**Powiększenie:** Powiększenie w pionie obrazu panoramicznego 16:9 do pełnej wysokości ekranu.

Regulacja pozycji lub rozmiaru przy użyciu przycisków ▲, ▼.

**4:3 :** Ustawienie domyślne dla filmów i programów nadawanych w normalnym formacie obrazu.

Nie należy używać formatu 4:3 przez dłuższy czas. Ślady obramowań po lewej i prawej stronie ekranu oraz na środku ekranu mogą spowodować utrwalenie obrazu (wypalanie ekranu), które nie jest objęte gwarancją.

**Dopas. do ekranu:** Wyświetla pełny, nieobcięty obraz przesyłany sygnałem HDMI (720p / 1080i / 1080p) lub Component (1080i / 1080p).

## UWAGA

- Po wybraniu opcji **Dopasuj do rozmiaru ekranu** dla źródła HDMI (720p / 1080i / 1080p) lub Component (1080i / 1080p), konieczne może być wycentrowanie obrazu.
  1. Naciśnij przycisk ◀ lub ▶ aby dopasować pozycję.
  2. Naciśnij przycisk ENTER .
  3. Naciśnij przycisk ▲, ▼, ◀ lub ▶ aby przesunąć obraz.
- W zależności od wybranego źródła dostępne opcje rozmiaru obrazu mogą się różnić.
- Dostępne elementy zależą od wybranego trybu.
- W trybie PC można wybrać tylko tryby **16:9** i **4:3**.
- Dla każdego urządzenia podłączonego do telewizora można dostosować i zapisać ustawienia.
- Użycie funkcji **Dopas. do ekranu** przy sygnale wejściowym HDMI 720p spowoduje odcięcie jednej linii na górze, dole, z prawej oraz z lewej strony ekranu (podobnie jak przy funkcji overscan).

- **Tryb ekranu (16:9 / Szer. powiększ / Powiększenie / 4:3):** Dostępne tylko przy ustawieniu rozmiaru obrazu na opcję **Autom. szerokość**. Istnieje możliwość wybrania żądanego rozmiaru obrazu: 4:3 WSS (usługa szerokoekranowa) lub oryginalnego. Każdy kraj europejski wymaga innego rozmiaru obrazu.

Funkcja ta nie jest dostępna w trybie PC, Moduł i HDMI.

- **Filtr zakłóceń cyfr. (Wyłączone / Nisk. / Śred. / Wys. / Auto / Automatyczna wizualizacja):** Jeśli odbierany przez telewizor sygnał jest słabej jakości, mogą pojawić się zakłócenia. Wybierz jedną z podanych opcji, przy której wyświetlany obraz będzie w najwyższej jakości.

**Automatyczna wizualizacja:** Wyświetla siłę sygnału podczas przełączania kanałów analogowych.

Dostępne tylko dla kanałów analogowych.

Kiedy pasek sygnału ma kolor zielony, sygnał jest najsilniejszy.

- **Red. zakłóceń MPEG (Wyłączone / Nisk. / Śred. / Wys. / Auto):** Zmniejsza szumy MPEG, co pozwala osiągnąć wyższą jakość obrazu.

Wyłączone w trybie PC.

- **Poziom czerni HDMI (Normalny / Nisk.):** Umożliwia wybór poziomu czerni na ekranie w celu dopasowania głębi obrazu.

Dostępne tylko w trybie HDMI (sygnały RGB).

- **Tryb Film (Wyłączone / Auto1 / Auto2):** Telewizor można ustawić na automatyczne wykrywanie i przetwarzanie sygnałów filmowych ze wszystkich źródeł i dostosowanie obrazu do optymalnej jakości.

Dostępne w trybach TV, AV, COMPONENT (Moduł) (480i / 1080i) i HDMI (480i / 1080i).

- **Czas automatycznej ochrony (2 godz. / 4 godz. / 8 godz. / 10 godz / Wyl):** Jeżeli na ekranie przez dłuższy czas wyświetlany jest ten sam obraz, uruchomiona zostanie funkcja Automatycznej ochrony ekranu.

## Reset obrazu (OK / Anuluj)

Przywraca ustawienia domyślne w bieżącym trybie obrazu.

## Konfiguracja telewizora za pośrednictwem komputera

Wybierz komputer jako źródło.

### Autodopasowanie

Umożliwia regulację wartości częstotliwości i położenia oraz automatyczne dostrojenie ustawień.

 Niedostępne przy połączeniu za pomocą kabla HDMI/DVI.

### Ekran

- **Ziarnisty / Gładki:** Zmniejsza lub usuwa zakłócenia obrazu. Jeżeli dostrojenie nie wyeliminowało całkowicie zakłóceń, należy maksymalnie zoptymalizować częstotliwość (opcja **Ziarnisty**), a następnie jeszcze raz dostroić (opcja **Fine (Gładki)**). Po zredukowaniu zakłóceń, ponownie dostosuj obraz tak, aby znajdował się na środku ekranu.
- **Położenie:** Dostosuj położenie obrazu z komputera przy użyciu przycisków ze strzałkami (▲ / ▼ / ◀ / ▶).
- **Reset obrazu:** Przywraca ustawienia domyślne obrazu.

### Korzystanie z telewizora jako ekranu komputera

Konfigurowanie oprogramowania na komputerze (na przykładzie systemu Windows XP)

W zależności od wersji systemu Windows i karty graficznej, wygląd obrazu na komputerze może się różnić od przedstawionego. W takiej sytuacji prawie zawsze zostaną zastosowane takie same ustawienia. (W przeciwnym wypadku należy skontaktować się z producentem komputera lub sprzedawcą produktów firmy Samsung).

1. W menu Start systemu Windows kliknij opcję Panel sterowania.
2. W oknie Panelu sterowania kliknij pozycję Ustawienia i wygląd. Zostanie wyświetlone okno dialogowe.
3. Kliknij pozycję Ekran. Zostanie wyświetlone okno dialogowe.
4. W wyświetlonym oknie dialogowym wybierz kartę Ustawienia.
  - Poprawne ustawienie rozmiaru ekranu (rozdzielczości) – optymalne: 1360 x 768 pikseli.
  - Jeżeli okno dialogowe ustawień ekranu zawiera parametr częstotliwości pionowej, ustaw go na „60” lub „60 Hz”. W przeciwnym wypadku kliknij przycisk „OK”, aby zamknąć okno.

## Dźwięk

### Zmiana zapisanego trybu dźwięku

### Tryb

- **Standardowy:** Ustawia standardowy tryb dźwięku.
- **Muzyka:** Podkreśla muzykę kosztem innych dźwięków.
- **Film:** Oferuje najlepszą jakość dźwięku dla filmów.
- **Wyraźny głos:** Uwpukla głos na tle innych dźwięków.

- **Wzmocnienie:** Zwiększa intensywność dźwięków o wysokiej częstotliwości, co pozwala poprawić wrażenia dźwiękowe wśród osób niedosłyszących

### Regulacja ustawień dźwięku

### Korektor

Regulacja trybu dźwięku.

- **Balans L/P:** Kontrola balansu między prawym i lewym głośnikiem.
- **100Hz / 300Hz / 1kHz / 3kHz / 10kHz** (Regulacja pasma): Regulacja częstotliwości wybranych częstotliwości pasma.
- **Zeruj:** Przywrócenie ustawień domyślnych korektora.

### Systemy dźwięku itp.

### Virtual Surround (Wyłączone / Włączone)

Ta funkcja pozwala uzyskać wirtualny dźwięk 5.1-kanalowy przez dwa głośniki lub przez parę słuchawek za pomocą technologii HRTF.

 Jeśli opcja **Wybór głośników** jest ustawiona na **Zewnętrzne**, funkcja **Virtual Surround** zostanie wyłączona.

### Czystość dialogów (Wyłączone / Włączone)

Ta funkcja pozwala zwiększyć intensywność głosu wymawianego na tle muzyki lub efektów dźwiękowych. Dzięki temu będzie można łatwiej usłyszeć prowadzone w programach rozmowy.

### Język dźwięku

(tylko kanały cyfrowe)

Zmiana domyślnych ustawień języka dźwięku.

 Dostępne języki mogą się różnić w zależności od transmisji.

### Format dźwięku (MPEG / Dolby Digital 5.1)

(tylko kanały cyfrowe)

Jeśli dźwięk jest emitowany zarówno przez główny głośnik, jak i przez odbiornik audio, może wystąpić efekt echa z związku z różnicą w prędkości dekodowania między głównym głośnikiem i odbiornikiem audio. W takiej sytuacji należy użyć głośnika telewizora.

 **Format dźwięku** może się różnić w zależności od transmisji. Dźwięk 5.1-kanalowy Dolby jest dostępny tylko po podłączeniu głośników zewnętrznych za pomocą kabla optycznego.

# Podstawowe funkcje

## Opis audio

(nie dostępne we wszystkich lokalizacjach)  
(tylko kanały cyfrowe)

Funkcja ta obsługuje strumień dźwięku dla funkcji AD Opis Audio, jeśli nadawca wysyła go równoległe z głównym dźwiękiem.



- **Opis audio (Wyłączone / Włączone):**  
Włączenie lub wyłączenie funkcji opisów dźwiękowych.
- **Głośność:** Dopasowywanie głośności dźwięku.

## Autom. głośność (Wyłączone / Normalny / W nocy)

Aby wyrównać poziom głośności na każdym kanale, wybierz opcję **Normalny**.

- **W nocy:** Ten tryb zapewnia lepszą jakość dźwięku w porównaniu z trybem **Normalny** – hałas jest zredukowany niemal do zera. Tryb ten jest przydatny w nocy.

## Wybór głośników (Zewnętrzne / Telewizyjne)

Z powodu różnicy w szybkości dekodowania między głównym głośnikiem i odbiornikiem dźwięku, może dojść do powstania efektu echa. W takiej sytuacji należy użyć opcji **Zewnętrzne**.

- 🔧 Gdy opcja **Wybór głośników** jest ustawiona na **Zewnętrzne**, przyciski głośności i przycisk MUTE nie będą działać. Liczba dostępnych ustawień dźwięku zostanie ograniczona.
- 🔧 Po ustawieniu opcji **Wybór głośników** na **Zewnętrzne** należy użyć następujących ustawień.
  - **Telewizyjne: Wyłączone, Zewnętrzne: Włączone.**
- 🔧 Po ustawieniu opcji **Wybór głośników** na **Telewizyjne** należy użyć następujących ustawień.
  - **Telewizyjne: Włączone, Zewnętrzne: Włączone.**
- 🔧 Jeśli nie ma sygnału obrazu, oba głośniki zostaną wyciszone.

## Ustawienia dodatkowe

(tylko kanały cyfrowe)

- **Poziom dźwięku DTV (MPEG / HE-AAC):** Przy użyciu tej funkcji można zmniejszyć wyrównać sygnał dźwiękowy głosu (jeden z sygnałów odbieranych w telewizji cyfrowej) do żądanego poziomu.
  - 🔧 Odpowiednio do typu nadawanego sygnału, wartość **MPEG / HE-AAC** można wyregulować w zakresie od -10 dB do 0 dB.
  - 🔧 Aby zwiększyć lub zmniejszyć poziom głosu, należy zmienić tę wartość w przedziale odpowiednio od 0 do -10.

- **Wyjście SPDIF:** Wyjście SPDIF (Sony Philips Digital InterFace) służy do przesyłania cyfrowego dźwięku do głośników i różnych urządzeń cyfrowych (np. odtwarzaczy DVD) z minimalnymi zakłóceniami.

**Format dźwięku:** Podczas odbierania telewizji cyfrowej można wybrać jeden z formatów dźwięku cyfrowego (SPDIF) spośród następujących: **PCM, Dolby Digital** lub **DTS**.

- 🔧 Podłączenie głośników 5.1-kanalowych w systemie Dolby Digital pozwala uzyskać maksymalne wrażenia z dźwięku trójwymiarowego.

**Opóźnienie dźwięku:** Funkcja korekty niedopasowania dźwięku do obrazu w trakcie oglądania telewizji lub filmów i słuchania dźwięków przesyłanych przez wyjście cyfrowe do zewnętrznego urządzenia, takiego jak odbiornik AV.

- **Dolby Digital Comp (Kom. Dolby Digital) (Line / RF):** Ta funkcja pozwala zminimalizować niezgodność między sygnałem Dolby Digital i sygnałem głosu (np. MPEG Audio, HE-AAC, dźwięk ATV).

- 🔧 Wybierz opcję **Line**, aby uzyskać dynamiczny dźwięk, lub opcję **RF**, aby zmniejszyć w nocy różnicę między głośniejszymi i cichszymi dźwiękami.

**Line:** Ustawienie poziomu wyjścia dla sygnałów silniejszych lub słabszych niż -31 dB (poziom odniesienia) do -20 dB lub -31 dB.

**RF:** Ustawienie poziomu wyjścia dla sygnałów silniejszych lub słabszych niż -20 dB (poziom odniesienia) do -10 dB lub -20 dB.

## Reset dźwięku (OK / Anuluj)

Przywrócenie wszystkich ustawień obrazu do wartości domyślnych.

## Wybieranie trybu dźwięku

Po ustawieniu **Dual I-II** na ekranie wyświetli się aktualny tryb dźwięku. **TOOLS**

	Rodzaj dźwięku	Dual I-II	Domyślny
A2 Stereo	Mono	<b>Mono</b>	Automat. zmiana
	Stereo	<b>Stereo ↔ Mono</b>	
	Dual	<b>Dual I ↔ Dual II</b>	<b>Dual I</b>
NICAM Stereo	Mono	<b>Mono</b>	Automat. zmiana
	Stereo	<b>Mono ↔ Stereo</b>	
	Dual	<b>Mono → Dual I</b> ↖ Dual II ↙	<b>Dual I</b>

- 🔧 Jeśli sygnał stereofoniczny jest słaby i przestawia się automatycznie, zaleca się ustawienie trybu Mono.
- 🔧 Aktywne tylko przy dźwięku stereo.
- 🔧 Dostępne tylko przy opcji **Źródło** ustawionej na **TV**.

## Ustawienia

### Ustawianie czasu

#### Czas

- **Zegar:** Część funkcji telewizora wymaga ustawienia zegara.

 Po naciśnięciu przycisku **INFO** zostanie wyświetlona bieżąca godzina.

 Po odłączeniu przewodu zasilania należy ponownie ustawić zegar.

#### Tryb zegara (Auto / Ręczn.)

 W zależności od stacji nadawczej i sygnału, automatyczne ustawienia zegara mogą być nieprawidłowe. W takiej sytuacji zegar należy ustawić ręcznie.

 W celu automatycznego ustawienia zegara musi być podłączona antena.

**Ustawienia zegara:** Wprowadź ręcznie wartości **Dzień, Miesiąc, Rok, Godzina i Minuta**.

 Funkcja dostępna tylko przy ustawieniu opcji **Tryb zegara** na **Ręczn.**

### Korzystanie z automatycznego wyłączenia

- **Autom. wyłączenie** : Automatycznie wyłącza telewizor po ustawionym okresie czasu (30, 60, 90, 120, 150 i 180 minut).

 Aby anulować funkcję **Autom. wyłączenie**, wybierz opcję **Wyłączone**.

### Ustawianie wyłącznika czasowego

- **Czasomierz 1 / Czasomierz 2 / Czasomierz 3:** Można określić trzy różne ustawienia włącznika/wyłącznika czasowego. W pierwszej kolejności należy ustawić zegar.

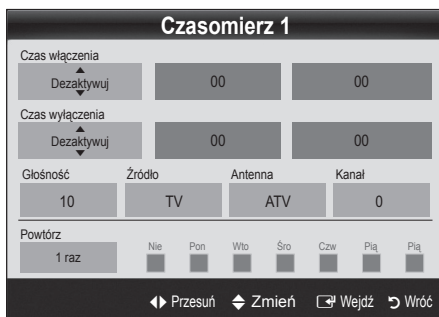

**Czas włączenia / Czas wyłączenia:** Wprowadzanie godziny i minut oraz włączenie lub wyłączenie funkcji. (Aby uruchomić włącznik/wyłącznik czasowy przy wprowadzonych ustawieniach, wybierz opcję **Aktywuj**).

**Głośność:** Ustaw żądany poziom głośności.

**Źródło:** Wybierz, czy po włączeniu telewizora ma być odtwarzana telewizja (opcja **TV**) czy zawartość pamięci **USB**. (Opcję **USB** można wybrać tylko po podłączeniu do telewizora urządzenia USB).

**Antena** (gdy opcja **Źródło** jest ustawiona na **TV**): Wybór opcji **ATV** lub **DTV**.

**Kanał** (gdy opcja **Źródło** jest ustawiona na **TV**): Wybór kanału.

**Zawartość** (gdy opcja **Źródło** jest ustawiona na **USB**): Wybierz folder w urządzeniu USB zawierający muzykę lub zdjęcia do odtworzenia po automatycznym włączeniu telewizora.

 Jeśli na urządzeniu USB lub w wybranym folderze nie ma muzyki, funkcja Timer (Czasomierz) nie będzie działać prawidłowo.

 Gdy w urządzeniu USB jest zapisane tylko jedno zdjęcie, pokaz slajdów nie zostanie uruchomiony.

 Jeśli nazwa folderu jest za długa, nie będzie możliwe jego wybranie.

 Każde używane urządzenie USB ma przydzielony własny folder. Jeśli używasz więcej niż jednego urządzenia USB tego samego typu, upewnij się, że foldery przypisane do każdego z nich mają inne nazwy

**Powtórz:** Wybór spomiędzy ustawień **1 raz**, **Co dzień**, **Pon.~Pt**, **Pon~Sob**, **Sob.~Nd** lub **Ręczn.** Po wybraniu opcji **Ręczn.** można ustawić dzień, w którym czasomierz zostanie aktywowany.

 Ikona  oznacza wybrany dzień.

 Automatyczne wyłączenie (dostępne tylko gdy telewizor jest włączony za pomocą czasomierza): Aby telewizor nie przegrzał się, zostanie automatycznie wyłączony po 3 godzinach bezczynności.

### Blokowanie programów

#### Zabezpieczenia

 Przed wyświetleniem ekranu konfiguracji zostanie wyświetlony monit z prośbą o wprowadzenie kodu PIN.

 Wpisz 4-cyfrowy kod PIN. Jego domyślna wartość to „0-0-0-0”. Zmień kod PIN za pomocą opcji **Zmień kod PIN**.

- **Blokada przed dziećmi (Wyłączone / Włączone):** Użyj funkcji **Menedżer kanałów** do zablokowania kanałów dla nieupoważnionych użytkowników. Pozwoli to na przykład zablokować kanały nieodpowiednie dla dzieci.

 Dostępne tylko przy opcji **Źródło** ustawionej na **TV**.

- **Blokada rodzicielska (ocena dla rodziców):** Pozwala ustawić 4-cyfrowy kod PIN i zablokować kanały nieodpowiednie dla dzieci lub innych nieautoryzowanych użytkowników.

**Zezw. wsz.:** Odblokowuje wszystkie oceny programów telewizyjnych.

 Elementy funkcji **Blokada rodzicielska** różnią się w zależności od kraju

# Podstawowe funkcje

- **Zmień kod PIN:** Zmiana osobistego numeru ID wymaganego do konfiguracji telewizora.
  - ✎ Jeśli nie pamiętasz kodu PIN, w celu wyzerowania kodu PIN do wartości 0-0-0-0 naciśnij przyciski na pilocie w następującej kolejności: **POWER** (włącz) → **MUTE** → 8 → 2 → 4 → **POWER** (włącz).

## Inne funkcje

### Język

- **Język menu:** Ustawienie języka menu.
- **Język teletekstu:** Wybór języka, w którym będzie wyświetlany teletekst.
  - ✎ Jeśli wybrany język nie jest dostępny dla danego programu, domyślnie wybierany jest język angielski.
- **Preferencje (Podstawowy język dźwięku / Dodatkowy język dźwięku / Podstawowy język podpisów / Dodatkowy język podpisów / Podstawowy język teletekstu / Dodatkowy język teletekstu):** Wskaż język ustawiany jako domyślny po wybraniu kanału.

### Napisy

To menu umożliwia wyświetlenie trybu **Napisy**.

- ✎ Funkcja napisów nie działa w trybach **Komponentowy** lub **HDMI**.
- **Napisy (Wyłączone / Włączone):** Włączenie lub wyłączenie napisów.
- **Tryb (Normalny / Dla niedosłysz.):** Ustawienie trybu napisów.
- **Język napisów:** Ustawia język napisów..
  - ✎ Jeśli oglądany program nie obsługuje ustawienia **Dla niedosłysz.**, automatycznie włączany jest tryb **Normalny**, nawet w przypadku wybrania opcji **Dla niedosłysz.**
  - ✎ Jeśli wybrany język nie jest dostępny dla danego programu, domyślnie wybierany jest język angielski.

### Cyfrowy teletekst (Wyłączony / Włączony) – tylko w Wielkiej Brytanii

Ta funkcja jest włączana, jeśli wraz z programem jest nadawana telegazeta.

## Ogólne

- **Tryb gry (Wyłączone / Włączone):** Po podłączeniu do konsoli gier, takiej jak na przykład PlayStation™ lub Xbox™, można spotęgować wrażenia płynące z gry, jeśli wybierze się tryb gry.
  - ✎ **UWAGA**
    - Uwagi i ograniczenia dotyczące trybu gry
      - Aby podłączyć konsolę wideo i inne urządzenie zewnętrzne, ustaw opcję **Tryb gry** na **Wyłączone** w menu ustawień.
      - Jeżeli włączysz wyświetlanie menu telewizora w trybie **Tryb gry**, obraz zatrząśnie się nieznacznie.
    - **Tryb Gry** nie jest dostępny w trybach **TV** i **PC**.
    - Po podłączeniu konsoli do gier, ustaw opcję **Tryb gry** na **Włączone**, aby zapobiec niższej jakości obrazu.
    - Jeżeli opcja **Tryb gry** jest ustawiona na **Włączone**: Tryb **Obraz** jest ustawiony na **Standardowy**, a tryb **Dźwięk** na **Film**.
- **Przezroczystość menu (Jasne / Ciem.):** Ustawia stopień przezroczystości menu.
- **Melodia (Wyłączone / Nisk. / Śred. / Wys.):** Ustawienie melodii odtwarzanej po włączeniu lub wyłączeniu telewizora.

## Common Interface

- **Menu CI:** Ta funkcja umożliwia użytkownikowi wybieranie opcji z menu udostępnianego przez moduł CAM. Wybierz Menu CI, korzystając z menu PC Card.
- **Application Info. (Informacje o module CAM):** Wyświetlenie informacji o module CAM włożonym do gniazda CI oraz karcie CI lub CI+ włożonej do modułu CAM. Moduł CAM można zainstalować w dowolnej chwili, niezależnie od tego, czy telewizor jest włączony czy wyłączony.
  1. Moduł CI CAM można nabyć u najbliższego sprzedawcy lub zamówić telefonicznie.
  2. Włóż zdecydowanym ruchem kartę CI lub CI+ do modułu CAM, w kierunku wskazywanym przez strzałkę.
  3. Włóż moduł CAM z kartą CI lub CI+ do gniazda Common Interface w kierunku wskazywanym przez strzałkę, aby karta ustawiła się równolegle do gniazda.
  4. Sprawdź, czy na kodowanym kanale jest wyświetlany poprawny obraz.

## Obraz w obrazie (PIP)

### Pomoc techniczna

## Test diagnostyczny

Test diagnostyczny może potrwać kilka sekund, jest to normalna funkcja telewizora.

- **Test obrazu (Tak / Nie):** Użyj tej opcji, aby sprawdzić występowanie problemów z obrazem. Jeśli problemy będą dalej występować, sprawdź szablon barw.
- **Test dźwięku (Tak / Nie):** Odtwarza wbudowaną melodię, aby sprawdzić problemy z dźwiękiem.
  - ✍ Jeżeli z głośników nie dochodzi dźwięk, przed wykonaniem testu należy upewnić się, że w menu Dźwięk opcja **Wybór głośników** jest ustawiona na **Telewizyjne** w menu **Dźwięk**.
  - ✍ Melodia będzie słyszalna nawet w przypadku, gdy opcja **Wybór głośników** jest ustawiona na **Zewnętrzne** lub gdy dźwięk został wyciszony przez naciśnięcie przycisku **MUTE**.
- **Informacja o sygnale:** (tylko kanały cyfrowe) Kanały HDTV są odbierane albo w doskonałej jakości, albo są niedostępne. Aby zwiększyć siłę sygnału, wyreguluj ustawienie anteny.
- **Rozwiązywanie problemów:** Jeśli występuje problem z telewizorem, zapoznaj się z przedstawionym opisem.
  - ✍ Jeśli żadna ze wskazówek nie pomoże, skontaktuj się z centrum obsługi klienta Samsung.

## Aktualizacja oprogramowania

Funkcja **Aktualizacja oprogramowania** może być wykonana przy użyciu nadawanego sygnału lub przez pobranie najnowszej wersji oprogramowania sprzętowego z witryny [samsung.com](http://samsung.com) i zapisanie jej na pamięci USB.

**Obecna wersja** to oprogramowanie aktualnie zainstalowane w telewizorze.

- ✍ Oprogramowanie jest opisane jako „Rok/Miesiąc/Dzień\_Wersja”.

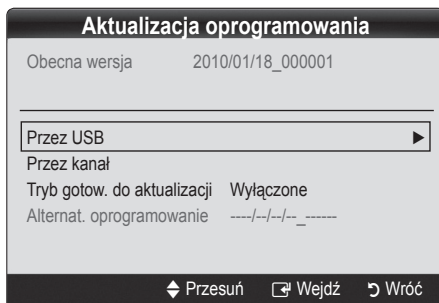

## Instalacja najnowszej wersji

- **Przez USB:** Podłącz do telewizora napęd USB z plikiem nowszą wersją oprogramowania sprzętowego, pobranego z witryny [www.samsung.com](http://www.samsung.com). Podczas instalacji aktualizacji nie należy wyłączać zasilania ani odłączać urządzenia USB. Po zakończeniu aktualizacji oprogramowania sprzętowego nastąpi automatyczne wyłączenie i ponowne włączenie telewizora. Po wykonaniu aktualizacji przywrócone zostaną domyślne ustawienia obrazu i dźwięku. Zalecamy wcześniejsze zapisanie tych ustawień w innym miejscu, co pozwoli na ich szybkie przywrócenie po aktualizacji.
- **Przez kanał:** Aktualizacja oprogramowania za pomocą emitowanego sygnału.
  - ✍ Jeśli funkcja została wybrana w trakcie przesyłania oprogramowania, zostanie wykonane automatyczne wyszukanie i pobranie oprogramowania.
  - ✍ Czas konieczny do pobrania plików zależy od siły sygnału.
- **Aktualizacja w trybie gotowości:** Aktualizacja ręczna wykonana zostanie automatycznie o wybranej godzinie. Ponieważ włączane jest wewnętrzne zasilanie, ekran produktu LCD może się nieco rozjaśnić. Może to potrwać nawet ponad godzinę, aż aktualizacja oprogramowania zostanie zakończona.
- **Alternat. oprogramowanie** (kopia zapasowa): Jeśli wystąpił problem z nowym oprogramowaniem sprzętowym, który wpływa na pracę telewizora, można przywrócić poprzednią wersję oprogramowania.
  - ✍ Jeśli oprogramowanie zostało zmienione, zostanie wyświetlona aktualna wersja.

Panel tylny telewizora

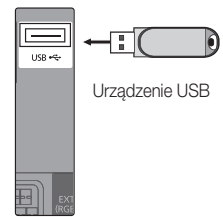

## Instrukcja połączeń HD

Przed podłączeniem urządzeń zewnętrznych należy zapoznać się z tymi informacjami.

## Kontakt z firmą Samsung

Informacje należy przejrzeć, jeżeli telewizor nie pracuje poprawnie lub jeżeli konieczna jest aktualizacja oprogramowania. Można tam znaleźć informacje o naszych centrach telefonicznej pomocy technicznej oraz pobieraniu produktów i programów.

# Zaawansowane funkcje

## Media Play

MEDIA.P



Ciesz się ze zdjęć, utworów muzycznych i filmów zapisanych na pamięci USB klasy MSC.



## Podłączanie urządzenia USB

1. Włącz telewizor.
2. Podłącz urządzenie USB z zapisanymi zdjęciami lub muzyką do znajdującego się z boku telewizora złącza USB (HDD)
3. Po podłączeniu urządzenia USB do telewizora zostanie wyświetlone okno. Wybierz w nim opcję **Media Play**.

Może nie funkcjonować z nielicencjonowanymi plikami multimedialnymi.

Informacje niezbędne przed użyciem funkcji **Media Play**

- Protokół MTP (Media Transfer Protocol) nie jest obsługiwany.
- Obsługiwane są systemy plików FAT16, FAT32 i NTFS.
- Niektóre rodzaje aparatów cyfrowych i urządzeń dźwiękowych korzystających z portu USB mogą być niezgodne z tym urządzeniem.
- W trybie Media Play obsługiwane są tylko urządzenia USB klasy MSC. Skrót MSC oznacza urządzenia typu Mass Storage Class Bulk-Only Transport. Przykładami urządzeń klasy MSC są pamięci USB, czytniki kart pamięci i dyski twarde USB (nie są obsługiwane koncentratory USB). Urządzenia należy podłączać bezpośrednio do portu USB w telewizorze.
- Przed podłączeniem urządzenia do telewizora należy wykonać kopię zapasową wszystkich danych na wypadek ich uszkodzenia lub skasowania. Firma SAMSUNG nie ponosi odpowiedzialności za uszkodzone lub utracone pliki.
- Nie wolno odłączać wczytywanego urządzenia USB od telewizora.
- Im wyższa rozdzielczość obrazu, tym dłużej będzie trwało jego wyświetlenie.
- Maksymalna obsługiwana rozdzielczość obrazu JPEG wynosi 15360 × 8640 pikseli.
- Przy nieobsługiwanych lub uszkodzonych plikach pojawi się komunikat „Not Supported File Format” („Nieobsługiwany format plików”).
- Przy plikach sortowanych za pomocą ustawienia Widok podst. w każdym folderze można wyświetlić do 1000 plików.
- Nie można odtwarzać plików MP3 z zabezpieczeniem DRM pobranych z płatnej strony internetowej. Cyfrowe zarządzanie prawami (DRM) to technologia wspierająca tworzenie, dystrybucję oraz zarządzanie treściami w sposób jednolity oraz wszechstronny, włączając w to ochronę praw i interesów dostawców treści, przeciwdziałanie nielegalnemu kopiowaniu treści oraz zarządzanie fakturami oraz umowami.
- Jeśli podłączone są dwa urządzenia typu PTP, w danym momencie można używać tylko jednego z nich.
- Jeśli podłączone są więcej niż dwa urządzenia klasy MSC, niektóre z nich mogą nie być obsługiwane. Jeśli urządzenie wymaga wysokiego poziomu zasilania (ponad 500 mA lub 5 V), może nie być ono obsługiwane.
- Jeśli po podłączeniu urządzenia USB lub w trakcie korzystania z niego pojawia się komunikat ostrzegający o nadmiernym poziomie zasilania, urządzenie mogło zostać nierozpoznane lub działa nieprawidłowo
- Jeśli do telewizora nie został przesłany żaden sygnał w czasie określonym jako **Czas Autom.** Ochrony zostanie uruchomiony wygaszacz ekranu.
- Jeśli jest używany przedłużacz kabla USB, może nie dojść do rozpoznania urządzenia USB lub odczytania zapisanych na nim plików.
- Jeśli urządzenie USB podłączone do telewizora nie zostanie rozpoznane, lista plików na urządzeniu jest uszkodzona lub plik z listy nie może być odtworzony, podłącz urządzenie USB do komputera, sformatuj je i sprawdź połączenie.
- Jeśli plik usunięty z komputera jest dalej widoczny po uruchomieniu funkcji Media Play użyj na komputerze funkcji Opróżnij kosz. Plik zostanie trwale usunięty.

Panel tylny telewizora

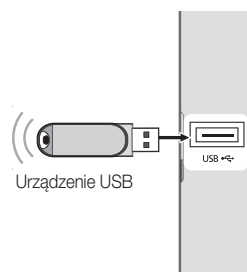

## Elementy ekranu

Przenieś wybrany plik za pomocą przycisków ze strzałkami w górę/w dół/w prawo/w lewo i naciśnij przycisk ENTER . Plik zostanie odtworzony.

Obsługa funkcji **Tryb urządzenia** i **Tryb zawartości** na stronie głównej **Media Play**.

Informacje:  
Możesz sprawdzić wybraną nazwę pliku oraz liczbę plików i stron

Sekcja Lista sortowania:  
Wyświetlenie kategorii sortowania.

Kategoria sortowania zależy od zawartości

Sekcja Lista plików:  
Możesz sprawdzić pliki i grupy posortowane wg każdej kategorii.

Przyciski działań

- Czerwony (**Zmień urządzenie**): Wybór podłączonego urządzenia.
- Zielony (**Preferencje**): Ustawienie właściwości pliku (nie jest obsługiwane w widoku podstawowym).
- Żółty (**Wybierz**): Wybór wielu plików z listy. Wybrane pliki zostaną oznaczone symbolem.
- Niebieski (**Sortowanie**): Wybór listy sortowania.
- Narzędzia** : Wyświetla menu opcji.

## Muzyka

### Odtwarzanie muzyki

1. Naciśnij przycisk lub , wybierz opcję **Muzyka** i naciśnij przycisk ENTER w menu **Media Play**.
2. Naciśnij przycisk / / / , aby wybrać utwór muzyczny z listy plików.
3. Naciśnij przycisk ENTER .
  - Podczas odtwarzania muzyki możesz przeszukiwać za pomocą przycisków i

Wyświetlane są wyłącznie pliki z rozszerzeniem MP3. Pliki z innymi rozszerzeniami nie są wyświetlane, nawet jeśli zostały zapisane na tym samym urządzeniu USB.



Jeśli dźwięk nie brzmi normalnie, zmień ustawienia opcji **Korektor** w menu **Dźwięk**. (Zbyt mocno zmodyfikowany plik MP3 może powodować problemy z dźwiękiem).



## Zdjęcia

# Zaawansowane funkcje

## Wyświetlanie zdjęć lub pokazu slajdów

1. Naciśnij przycisk ◀ lub ▶, wybierz opcję **Zdjęcia** i naciśnij przycisk ENTER  w menu **Media Play**.
  2. Za pomocą przycisków ◀/▶/▲/▼ wybierz zdjęcie z listy.
  3. Naciśnij przycisk ENTER .
    - Aby rozpocząć pokaz slajdów, przy wyświetlanej liście zdjęć naciśnij na pilocie przycisk ENTER .
    - W pokazie slajdów zostaną wykorzystane wszystkie zdjęcia z listy.
    - Podczas pokazu slajdów pliki wyświetlane są po kolei, zaczynając od aktualnie wyświetlonego pliku.
-  Jeśli opcja **Muzyka w tle** jest ustawiona na **Włączone**, to podczas pokazu slajdów można odtwarzać utwory muzyczne.
-  Opcja **Tryb BGM** nie może zostać zmieniona do całkowitego załadowania muzyki tła (BGM).



## Odtwarzanie wielu plików

### Odtwarzanie wybranego filmu / utworu / zdjęcia

1. Naciśnij żółty przycisk, aby wybrać plik z listy plików.
2. Powtórz wyżej opisaną czynność, aby wybrać więcej plików.
  -  **UWAGA**
    - Na lewo od wybranych plików pojawi się znak (✓)
    - Aby anulować wybór, naciśnij ponownie żółty przycisk.
    - Aby usunąć zaznaczenie z wszystkich plików, naciśnij przycisk **TOOLS** i wybierz opcję **Usuń zaznaczenie wszystkich**
3. Naciśnij przycisk **TOOLS** i wybierz opcję **Odtwórz zaznacz. zawartość**.













### Odtwarzanie zbioru filmów / utworów / zdjęć

1. Przy wyświetlanej liście plików przejdź do dowolnego pliku w wybranej grupie.
2. Naciśnij przycisk **TOOLS** i wybierz opcję **Odtwórz bieżącą grupę**.

## Dodatkowe funkcje Media Play

### Sortowanie listy plików

Aby posortować pliki, naciśnij niebieski przycisk.

Kategoria	Działanie	Muzyka	Zdjęcia
 Widok podst	Wyświetla wszystkie pliki w folderze. Możliwe jest odtworzenie zdjęcia poprzez wybranie folderu.	✓	✓
 Tytuł	Segreguje i wyświetla tytuły plików w porządku numerycznym/alfabetycznym/specjalnym.	✓	✓
 Preferencje	Sortuje i wyświetla plik według jego właściwości. Aby zmienić właściwości pliku, należy w sekcji ze spisem plików nacisnąć zielony przycisk.	✓	✓
 Najnowsza data	Pliki zostaną posortowane i wyświetlane wg najnowszej daty.		✓
 Najstarsza data	Pliki zostaną posortowane i wyświetlane wg najstarszej daty.		✓
 Artist	Sortuje pliki muzyczne alfabetycznie według nazw wykonawców.	✓	
 Album	Sortuje pliki muzyczne alfabetycznie wg nazw albumów.	✓	
 Genre	Utworky zostaną posortowane wg gatunku.	✓	
 Mood	Utworky zostaną posortowane wg stylu. Możliwa jest zmiana informacji o stylu.	✓	
 Monthly	Zdjęcia zostaną posortowane i wyświetlane wg miesiąca.		✓

### opcje odtwarzania muzyki/zdjęć

Opcje menu	Działanie	Muzyka	Zdjęcia
Tryb powtarzania	Możliwość powtarzania odtwarzania filmu.	✓	
Ustawienia obrazu	Możliwość regulacji ustawień obrazu. (Str. 14, 15, 16)		✓
Ustawienia dźwięku	Możliwość regulacji ustawień dźwięku. (Str. 17, 18)	✓	✓
Tryb odtwarzania (Standardowo / Powtórz raz / Powtórz wszystko / Losowo)	Możliwość ustawienia sposobu odtwarzania muzyki.		✓
Szybkość odtwarzania slajdów	Możliwość ustawienia szybkości odtwarzania pokazu slajdów.		✓
Powiększenie	Można powiększać obrazy w trybie pełnoekranowym.		✓
Obróć	Można obracać obrazy w trybie pełnoekranowym.		✓
Informacja	Możliwość wyświetlenia szczegółowych informacji o odtwarzanym pliku.	✓	✓

## Ustawienia

### Korzystanie z Ustawienia

- **Informacja:** Wyświetlenie informacji o podłączonym urządzeniu

# Informacje dodatkowe

## Telegazeta w kanałach analogowych

Na stronie początkowej znajdują się informacje dotyczące sposobu obsługi telegazety. Aby telegazeta była prawidłowo wyświetlana, wybrany program musi być dobrze odbierany. W przeciwnym przypadku informacje będą niepełne lub będzie brakować niektórych stron.

Strony telegazety można zmieniać, naciskając odpowiednie przyciski numeryczne na pilocie.

- 1 (Telegazeta włączona/mieszana): Naciśnij, aby włączyć telegazetę po wybraniu programu oferującego usługę. Naciśnij przycisk ponownie, aby wyświetlić jednocześnie obraz programu telewizyjnego i telegazetę.
- 2 (zapisz): Zapis stron teletekstu.
- 3 (rozmiar): Naciśnij, aby litery z górnej połowy wyświetlanego tekstu stały się dwa razy większe. Aby wykonać to samo w odniesieniu do dolnej połowy ekranu, naciśnij przycisk ponownie. Aby wyświetlić z powrotem normalny ekran, naciśnij przycisk jeszcze raz.
- 4 (wstrzymaj): Naciśnij, aby zatrzymać wyświetlanie tej strony (funkcja przydatna, jeśli po wybranej stronie znajduje się kilka automatycznie wyświetlanych kolejnych stron). Aby wznowić wyświetlanie, naciśnij przycisk ponownie.
- 5 (tryb): Naciśnij, aby wybrać tryb telegazety (LIST/FLOF). Naciśnięcie tego przycisku w trybie LIST spowoduje przełączenie na tryb zapisu listy. Wówczas, po naciśnięciu przycisku (zapis) strona telegazety zostanie zapisana na liście.
- 6 (podstrona): Wyświetlenie dostępnej podstrony.

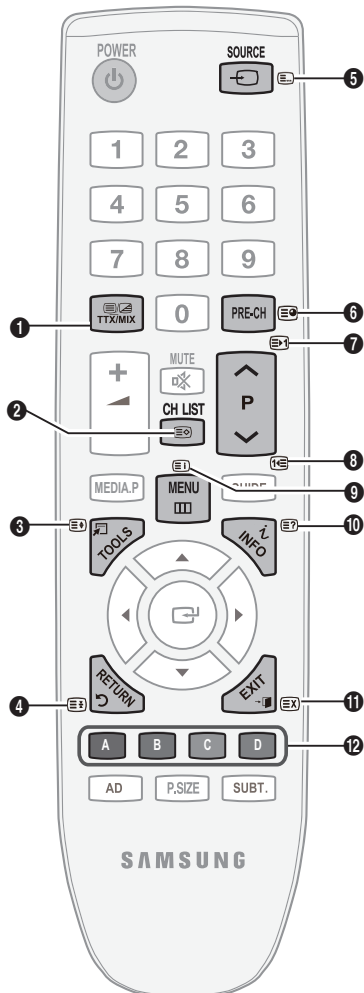

- 7 (strona w górę): Wyświetlenie następnej strony teletekstu.
- 8 (strona w dół): Wyświetlenie poprzedniej strony teletekstu.
- 9 (indeks): Wyświetlenie indeksu (spisu treści) w dowolnym momencie przeglądania telegazety.
- 10 (pokaż): Naciśnij, aby wyświetlić ukryty tekst (np. odpowiedzi na pytania konkursowe). Aby wyświetlić z powrotem normalny ekran, naciśnij przycisk ponownie.
- 11 (anuluj): Naciśnij, aby wyświetlić obraz programu podczas wyszukiwania strony.
- 12 **Przyciski kolorowe (czerwony/zielony/żółty/niebieski)**: Jeśli nadawca używa systemu FASTEXT, poszczególne tematy umieszczone na stronie telegazety są oznaczone różnymi kolorami. Naciśnięcie przycisku o odpowiednim kolorze spowoduje przejście do odpowiedniego tematu. Naciśnij wymagany przycisk. Zostanie wyświetlona strona z innymi oznaczonymi kolorami informacjami, które można wybrać w identyczny sposób. Aby wyświetlić poprzednią lub następną stronę, naciśnij przycisk z odpowiednim kolorem.

Strony telegazety są uporządkowane według sześciu kategorii:

Cz	Zawarto	Cz	Zawarto
A	Numer wybranej strony.	D	Data i godzina.
B	Identyfikator programu.	E	Tekst.
C	Numer bieżącej strony lub wskazówki dotyczące wyszukiwania.	F	Informacje o stanie. Informacje o systemie FASTEXT.

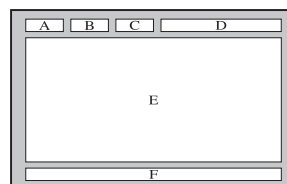

### Instalowanie zestawu do montażu naściennego

Elementy wspornika (sprzedawane oddzielnie) umożliwiają zamontowanie telewizora na ścianie.

Szczegółowe informacje dotyczące instalacji wspornika znajdują się w instrukcji dołączonej do zestawu do montażu naściennego. Zamontowanie telewizora na ścianie przy użyciu wspornika należy zlecić technikowi.

Firma Samsung Electronics nie ponosi odpowiedzialności za uszkodzenia produktu lub obrażenia ciała powstałe w wyniku samodzielnej instalacji telewizora.

### Dane techniczne zestawu do montażu naściennego (VESA)

 Zestaw do montażu naściennego jest sprzedawany oddzielnie.

Zainstaluj wspornik na solidnej ścianie, prostopadle do podłogi. W przypadku montażu na innych elementach i materiałach należy skontaktować się z najbliższym punktem sprzedaży. Instalacja na dziurawej lub pochyłej ścianie może doprowadzić do upadku urządzenia i spowodowania obrażeń ciała.

#### UWAGA

- Firma Samsung Electronics nie ponosi odpowiedzialności za uszkodzenia produktu lub obrażenia ciała powstałe w wyniku samodzielnego instalowania telewizora.
- Poniżej przedstawiono standardowe rozmiary zestawów do montażu naściennego.
- W przypadku zakupienia zestawu do montażu naściennego naszej firmy dołączona jest do niego szczegółowa instrukcja obsługi i wszystkie części niezbędne do montażu.
- Nie należy używać wkrętów dłuższych niż standardowe, ponieważ mogą one spowodować uszkodzenie telewizora.
- W przypadku wkrętów, które nie spełniają standardowych wymagań VESA dotyczących śrub, długość wkrętów może się różnić w zależności od ich parametrów.
- Nie używać śrub, które nie spełniają standardów VESA dotyczących śrub.
- Nie należy dokręcać śrub zbyt mocno, gdyż może to uszkodzić produkt lub doprowadzić do jego upadku i spowodowania obrażeń ciała. Firma Samsung nie ponosi odpowiedzialności za tego typu wypadki.
- Firma Samsung nie ponosi odpowiedzialności za uszkodzenia produktu lub obrażenia ciała powstałe w wyniku korzystania z mocowania niespełniającego standardów VESA lub nieokreślonego w specyfikacjach, a także w wyniku niezastosowania się użytkownika do instrukcji instalacji produktu.
- Nie odchylać telewizora w tył o więcej niż 15 stopni.

Rodzina produktów	cale	Dane VESA (A * B)	Standardowy wkręt	Liczba
LCD-TV	19~22	75 X 75	M4	4
		100 X 100		
	23~29	200 X 100	M6	
	30~40	200 X 200		
	46~55	400 X 400	M8	
	57~65	600 X 400		
	70~80	800 X 400		
80~	1400 X 800			

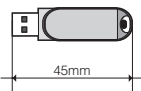
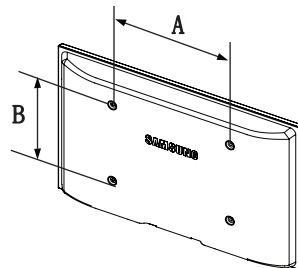

Urządzenie USB wykorzystywane z modelami o przekątnej 26" lub 32" przymocowanymi do ściany za pomocą wspornika może dotykać ściany, jeśli długość urządzenia jest równa lub większa niż 45 mm. W takiej sytuacji zalecane jest wykorzystanie krótszego urządzenia USB.



Nie należy instalować zestawu do montażu naściennego, kiedy telewizor jest włączony. Może to spowodować obrażenia ciała powstałe w wyniku porażenia prądem.

# Informacje dodatkowe

## Zabezpieczenie przeciwkradzieżowe Kensington

Zabezpieczenie Kensington to mechanizm służący do fizycznego zablokowania urządzenia używanego w miejscach publicznych. Wygląd i metoda zamykania mogą się różnić od przedstawionych na rysunku w zależności od producenta. Prawidłowy sposób użycia został opisany w instrukcji obsługi blokady Kensington.

 Z tyłu telewizora znajduje się ikona "K". Za nią znajduje się gniazdo blokady Kensington. "K".

1. Włóż mechanizm blokujący do gniazda systemu Kensington w telewizorze LCD **1** i obróć go w kierunku zamykania **2**.
2. Podłącz kabel blokady Kensington **3**.
3. Przymocuj linkę zabezpieczającą Kensington do biurka lub innego ciężkiego, nieruchomego przedmiotu.

 Urządzenie służące do blokowania należy zakupić oddzielnie.

 W zależności od modelu, umiejscowienie zabezpieczenia Kensington może być różne.

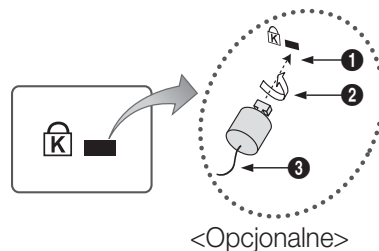

## Zabezpieczanie telewizora zawieszonoego na ścianie



**Ostrzeżenie:** Szarpanie, popychanie lub wspinanie się na telewizor może spowodować jego upadek. W szczególności należy upewnić się, że dzieci nie będą się zawieszać lub powodować destabilizację telewizora. Działania te mogą spowodować upadek telewizora, a w rezultacie poważne obrażenia lub śmierć. Należy zawsze zachowywać środki ostrożności zawarte w ulotce dotyczącej bezpieczeństwa. Aby dodatkowo ustabilizować telewizor, zamontuj dodatkowe urządzenie zapobiegające upadkowi według poniższych instrukcji.

## Uniemożliwienie upadku telewizora

 Konieczne zaciski, wkręty i linki nie są dołączone do zestawu; należy je zakupić osobno.

1. Włóż wkręty w zaciski i dokładnie dokręć je do ściany. Upewnij się, że wkręty są dobrze przymocowane do ściany.

 Specyfikacja wkrętów

- Dla telewizora LCD 23~29 cali: M4
- Dla telewizora LCD 30~40 cali: M6

2. Wyjmij wkręty znajdujące się w tylnej, środkowej części telewizora i umieść je w klamrach, a następnie przykręć je ponownie do telewizora.

3. Połącz zaciski przymocowane do telewizora i zaciski w ścianie za pomocą wytrzymałej linki, którą trzeba potem dokładnie związać.

 Upewnij się, czy wszystkie połączenia są odpowiednio zabezpieczone. Sprawdzaj połączenia co jakiś czas w poszukiwaniu oznak zużycia lub uszkodzeń. Jeżeli masz wątpliwości w stosunku do bezpieczeństwa połączeń, skontaktuj się z profesjonalnym monterem.

 Telewizor należy instalować blisko ściany, aby uniknąć upadku w tył.

 Najbezpieczniej łączyć zaciski za pomocą linki w taki sposób, by te w ścianie znajdowały się na równi lub poniżej zacisków na telewizorze.

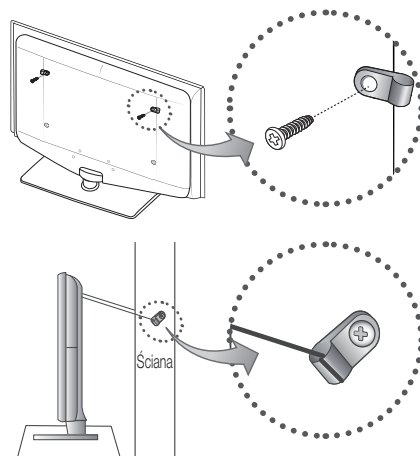

## Rozwiązywanie problemów

W przypadku jakichkolwiek pytań na temat telewizora, należy zapoznać się z niniejszą listą. Jeśli żadne z tych rozwiązań nie dotyczy danego problemu, prosimy o odwiedzenie strony [www.samsung.com](http://www.samsung.com) i kliknięcie łącza Support (Wsparcie) lub o kontakt z telefonicznym centrum obsługi klienta (szczegóły na ostatniej stronie).

Problemy	Rozwiązania i wyjaśnienia
Jakość obrazu	Przed wszystkim przeprowadź <b>Test obrazu</b> , aby stwierdzić, czy telewizor poprawnie wyświetla obraz testowy. (przejdź do opcji MENU - <b>Pomoc techniczna - Autodiagnostyka - Test obrazu</b> ) (str. 21) Jeśli obraz testowy jest wyświetlany prawidłowo, gorsza jakość obrazu może wynikać z problemów ze źródłem lub sygnałem.
Jakość obrazu w telewizorze odbiega od jakości, która była prezentowana w sklepie.	<ul style="list-style-type: none"> <li>• Jeśli używasz analogowego zestawu do telewizji kablowej lub dekodera telewizji satelitarnej, wymień go na wersję cyfrową. Użyj złącza HDMI lub kabli kompozytowych, które umożliwiają odbiór treści w jakości HD (wysokiej rozdzielczości).</li> <li>• Abonenci telewizji kablowych/satelitarnych: Należy spróbować odebrać telewizję w standardzie HD.</li> <li>• Połączenie antenowe: Po wykonaniu programowania automatycznego wybierz jeden z kanałów nadawanych w jakości HD.  <ul style="list-style-type: none"> <li>✎ Większość kanałów HD wykorzystuje poprawione treści nadawane w jakości SD (Standard Definition).</li> </ul> </li> <li>• Ustaw rozdzielczość w dekodrze telewizji kablowej/satelitarnej na 1080i lub 720p.</li> <li>• Upewnij się, że oglądasz obraz z zachowaniem minimalnej zalecanej odległości dla danego rozmiaru telewizora i jakości odbieranego sygnału.</li> </ul>
Występują zakłócenia obrazu: Makrobloki, małe bloki, kropki, pikselizacja.	<ul style="list-style-type: none"> <li>• Przyczyną zakłóceń może być kompresja sygnału wideo. Jest to szczególnie zauważalne w przypadku szybko zmieniających się obrazów (sport, filmy akcji).</li> <li>• Przyczyną zakłóceń obrazu może też być słaba moc lub jakość sygnału. Problem nie jest spowodowany wadą telewizora.</li> </ul>
Nieprawidłowe lub brakujące kolory.	<ul style="list-style-type: none"> <li>• Jeśli używasz złącza komponentowego, upewnij się, że kable komponentowe są podłączone do odpowiednich gniazd. Nieprawidłowe lub źle dociśnięte złącze może być przyczyną problemów kolorami lub brakiem obrazu.</li> </ul>
Kolor lub poziom jasności jest niskiej jakości.	<ul style="list-style-type: none"> <li>• Zmień ustawienia opcji <b>Obraz</b> w menu telewizora. (przejdź do trybu <b>Obraz</b> / opcji <b>Kolor</b> / <b>Jasność</b> / <b>Ostrość</b>)</li> <li>• Dostosuj opcję <b>Oszczędzanie energii</b> z poziomu menu telewizora. (Przejdź do opcji MENU - <b>Obraz - Rozwiązania ECO - Oszczędzanie energii</b>)</li> <li>• Wykonaj reset obrazu, aby przywrócić domyślne ustawienia fabryczne. (przejdź do opcji MENU - <b>Obraz - Reset obrazu</b>)</li> </ul>
Przy krawędzi ekranu widoczna jest przerywana linia.	<ul style="list-style-type: none"> <li>• Jeśli aktywne jest ustawienie rozmiaru obrazu <b>Dopasowanie do ekranu</b>, należy zmienić je na <b>16:9</b>. (str. 16)</li> <li>• Zmień rozdzielczość w dekodrze telewizji kablowej/satelitarnej.</li> </ul>
Obraz jest czarno-biały.	<ul style="list-style-type: none"> <li>• Jeśli używasz złącza kompozytowego AV, podłącz kabel wideo (żółty) do zielonego gniazda kompozytowego nr 1 w telewizorze.</li> </ul>
Podczas zmiany kanałów obraz nieruchomieje jest zakłócony lub występują opóźnienia.	<ul style="list-style-type: none"> <li>• Jeśli telewizor jest podłączony do dekodera telewizji kablowej, należy zresetować dekodery. Podłącz kabel zasilający i zaczekaj na reset dekodera. Proces ten może potrwać do 20 minut.</li> <li>• Ustaw rozdzielczość wyjściową dekodera na 1080i lub 720p.</li> </ul>
Jakość dźwięku	W pierwszej kolejności przeprowadź <b>Test dźwięku</b> , aby sprawdzić, czy system dźwiękowy telewizora działa prawidłowo. (przejdź do opcji MENU - <b>Pomoc techniczna - Autodiagnostyka - Test dźwięku</b> ) (str. 21) Jeśli dźwięk działa prawidłowo, przyczyną mogą być problemy ze źródłem lub sygnałem.
Brak dźwięku lub poziom dźwięku jest zbyt niski przy maksymalnej głośności.	<ul style="list-style-type: none"> <li>• Sprawdź poziom głośności na urządzeniu zewnętrznym podłączonym do telewizora.</li> </ul>
Obraz jest widoczny, ale nie słychać dźwięku.	<ul style="list-style-type: none"> <li>• Ustaw opcję <b>Wybierz głośnik</b> jako <b>TV speaker (TV)</b> w menu dźwięku. (str. 18)</li> <li>• Jeśli używasz urządzenia zewnętrznego, upewnij się, że kable audio poprowadzone z niego są podłączone do odpowiednich gniazd w telewizorze.</li> <li>• Jeśli używasz urządzenia zewnętrznego, sprawdź ustawienie wyjścia audio w podłączonym urządzeniu. (np. konieczna może być zmiana opcji audio w dekodrze telewizji kablowej na HDMI, jeśli do telewizora podłączony jest kabel HDMI).</li> <li>• Jeśli korzystasz z kabla DVI-HDMI, wymagany jest osobny kabel audio.</li> <li>• Jeśli w telewizorze jest dostępne gniazdo na słuchawki upewnij się, że nic do niego nie jest podłączone.</li> </ul>
Głośniki emitują nieodpowiednie dźwięki.	<ul style="list-style-type: none"> <li>• Sprawdź połączenia kabli. Upewnij się, że do wejścia audio nie jest podłączony kabel wideo.</li> <li>• Sprawdź moc sygnału w przypadku połączenia antenowego/kablowego. Niska moc sygnału może być przyczyną zakłóceń dźwięku.</li> </ul>

# Informacje dodatkowe

Problemy	Rozwiązania i wyjaśnienia
Brak obrazu	
Telewizor nie włącza się.	<ul style="list-style-type: none"> <li>Upewnij się, że kabel zasilający jest prawidłowo podłączony zarówno do telewizora, jak i gniazdka elektrycznego.</li> <li>Upewnij się, że gniazdko elektryczne jest sprawne.</li> <li>Naciśnij przycisk zasilania na telewizorze, aby upewnić się, że pilot zdalnego sterowania działa prawidłowo. Jeśli telewizor włączy się, przejdź poniżej do części „Pilot zdalnego sterowania nie działa”.</li> </ul>
Telewizor wyłącza się automatycznie.	<ul style="list-style-type: none"> <li>Sprawdź, czy dla funkcji <b>Auto. wyłączenie</b> w menu <b>Ustawienia</b> jest wybrana opcja <b>Wyłączone</b>. (str. 19)</li> <li>Jeśli telewizor jest podłączony do komputera, sprawdź ustawienia zasilania w komputerze.</li> <li>Upewnij się, że kabel zasilający jest prawidłowo podłączony zarówno do telewizora, jak i gniazdka elektrycznego.</li> <li>W przypadku połączenia antenowego/kablowego i braku sygnału przez ok. 10–15 minut telewizor wyłączy się automatycznie.</li> </ul>
Widac obraz/film.	<ul style="list-style-type: none"> <li>Sprawdź połączenia kabli. (Odłącz i połącz ponownie wszystkie kable pomiędzy telewizorem a urządzeniami zewnętrznymi).</li> <li>Ustaw wyjście wideo w urządzeniu zewnętrznym (dekoderze, odtwarzaczu DVD, Blu-ray itp.), tak aby było zgodne z wejściem w telewizorze. Na przykład, jeśli wyjściem zewnętrznego urządzenia jest HDMI, należy podłączyć to urządzenie do wejścia HDMI w telewizorze.</li> <li>Upewnij się, że podłączone urządzenia są włączone.</li> <li>Upewnij się, że w telewizorze zostało wybrane właściwe źródło, naciskając przycisk SOURCE na pilocie zdalnego sterowania.</li> </ul>
Połączenie RF (kablowe/antenowe)	
Telewizor nie odbiera wszystkich kanałów.	<ul style="list-style-type: none"> <li>Upewnij się, że kabel antenowy jest podłączony prawidłowo.</li> <li>Skorzystaj z funkcji <b>Plug &amp; Play</b> (Konfiguracja wstępna), aby dodać dostępne kanały do listy kanałów. Przejdź do opcji <b>MENU - Setup - Plug &amp; Play</b> (Konfiguracja wstępna) i poczekaj na zapisanie wszystkich kanałów.</li> <li>Sprawdź, czy antena jest ustawiona prawidłowo.</li> </ul>
Występują zakłócenia obrazu: Makrobloki, małe bloki, kropki, pikselizacja.	<ul style="list-style-type: none"> <li>Przyczyną zakłóceń może być kompresja sygnału wideo. Jest to szczególnie zauważalne w przypadku szybko zmieniających się obrazów (sport, filmy akcji).</li> <li>Niska moc sygnału może być przyczyną zakłóceń obrazu. Problem nie jest spowodowany wadą telewizora.</li> </ul>
Połączenie z komputerem	
Został wyświetlony komunikat „Not Supported Mode„ („Tryb nieobsługiwany”).	<ul style="list-style-type: none"> <li>Ustaw w komputerze rozdzielczość wyjściową i częstotliwość odświeżania, tak aby odpowiadała rozdzielczościom obsługiwany przez telewizor. (str. 22)</li> </ul>
Komputer jest wyświetlany na liście źródeł nawet wtedy, gdy nie jest podłączony.	<ul style="list-style-type: none"> <li>To normalna sytuacja. Komputer jest zawsze wyświetlany na liście źródeł bez względu na to, czy jest podłączony czy nie.</li> </ul>
Obraz jest widoczny, ale nie słychać dźwięku.	<ul style="list-style-type: none"> <li>Jeśli używasz połączenia HDMI, sprawdź ustawienia wyjścia dźwięku w komputerze.</li> </ul>
Inne	
Obraz nie jest wyświetlany na pełnym ekranie.	<ul style="list-style-type: none"> <li>Kanały HD wyświetlane na powiększonym formacie SD (4:3) będą miały po bokach wyświetlane czarne pasy.</li> <li>W przypadku filmów nagranych w innych proporcjach obrazu niż te obsługiwane przez telewizor wyświetlane będą czarne pasy u góry i u dołu ekranu.</li> <li>Dostosuj opcję rozmiaru obrazu w urządzeniu zewnętrznym lub telewizorze na „pełny ekran”.</li> </ul>
Pilot zdalnego sterowania nie działa.	<ul style="list-style-type: none"> <li>Wymień baterie w pilocie zdalnego sterowania zgodnie z oznaczeniami biegunów (+/-).</li> <li>Wyczyść okienko transmisyjne czujnika znajdujące się w górnej części pilota.</li> <li>Skieruj pilota bezpośrednio na telewizor z odległości 1,5–2 m.</li> </ul>
Pilot zestawu do telewizji kablowej/dekodera telewizji satelitarnej nie włącza telewizora ani nie reguluje jego głośności.	<ul style="list-style-type: none"> <li>Zaprogramuj pilota zestawu/dekodera do obsługi telewizora. Kod do telewizora SAMSUNG można znaleźć w instrukcji obsługi dekodera.</li> </ul>
Został wyświetlony komunikat „Tryb nieobsługiwany„.	<ul style="list-style-type: none"> <li>Sprawdź rozdzielczość usługowaną przez telewizor, a następnie dostosuj odpowiednio rozdzielczość wyjściową urządzenia zewnętrznego. Zapoznaj się z ustawieniami rozdzielczości przedstawionymi na stronie 9 tej instrukcji.</li> </ul>
Z telewizora wydobywa się zapach plastiku.	<ul style="list-style-type: none"> <li>Zapach ten jest normalnym zjawiskiem, które ustąpi z czasem.</li> </ul>
Opcja <b>Informacja o sygnale</b> jest niedostępna w menu Automatyczna diagnostyka.	<ul style="list-style-type: none"> <li>Funkcja ta jest dostępna wyłącznie w przypadku kanałów cyfrowych i połączenia antenowego (RF/kabel koncentryczny). (str. 21)</li> </ul>
Telewizor jest przechylony na bok.	<ul style="list-style-type: none"> <li>Zdemontuj, a następnie zamontuj ponownie podstawę telewizora.</li> </ul>
Zamontowanie podstawy telewizora sprawia trudności.	<ul style="list-style-type: none"> <li>Upewnij się, że telewizor jest umieszczony na płaskiej powierzchni. Jeśli nie możesz wyjąć śrub, użyj śrubokrętu magnetycznego.</li> </ul>
Menu kanału jest wyszarzone. (Niedostępne).	<ul style="list-style-type: none"> <li>Menu <b>Kanał</b> jest dostępne tylko wtedy, gdy zostało wybrane źródło.</li> </ul>

Problemy	Rozwiązania i wyjaśnienia
Ustawienia są kasowane po upływie 30 minut lub po każdym wyłączeniu telewizora.	<ul style="list-style-type: none"> <li>Jeśli telewizor pracuje w trybie <b>Tryb sklepowy</b>, ustawienia obrazu i dźwięku będą resetowane co 30 minut. Zmień ustawienie trybu ze <b>Tryb sklepowy</b> na <b>Tryb domowy</b> przy użyciu procedury <b>Konfiguracja wstępna</b>. Naciśnij przycisk SOURCE i wybierz tryb TV a następnie przejdź do opcji MENU → Konfiguracja → Konfiguracja wstępna → ENTER [↵].</li> </ul>
Występują chwilowe zaniki dźwięku lub obrazu.	<ul style="list-style-type: none"> <li>Sprawdź połączenia kablowe i podłącz je ponownie.</li> <li>Utrata dźwięku lub obrazu może wynikać z użycia zbyt sztywnych lub grubych kabli. Upewnij się, że kable są wystarczająco elastyczne do długiego użytkowania. W przypadku montażu telewizora na ścianie zalecamy użycie kabli zakończonych prostopadłymi wtyczkami.</li> </ul>
Po przyjrzeniu się krawędzi obudowy ekranu telewizora można zauważyć małe cząsteczki substancji.	<ul style="list-style-type: none"> <li>Nie jest to wada konstrukcyjna, ale element projektu urządzenia.</li> </ul>
Menu PIP jest niedostępne.	<ul style="list-style-type: none"> <li><b>Funkcja PIP</b> jest dostępna wyłącznie podczas oglądania treści ze źródła HDMI, komponentowego lub z komputera.</li> </ul>
Pojawia się komunikat „Sygnał kodowany” lub „Sygnał słaby/Brak sygnału”.	<ul style="list-style-type: none"> <li>Jeśli używasz karty CAM (CI/CI+), sprawdź, czy została ona włożona do gniazda Common Interface.</li> <li>Jeśli problem nadal występuje, wyciągnij kartę CAM z telewizora i włóż ją ponownie do gniazda.</li> </ul>
Po wyłączeniu telewizora i upływie 45 minut następuje samoczynne włączenie telewizora.	<ul style="list-style-type: none"> <li>Jest to zjawisko normalne. Telewizor wykorzystuje funkcję OTA (Over The Air) w celu pobierania aktualizacji oprogramowania sprzętowego podczas oglądania.</li> </ul>
Występują powtarzające się problemy z obrazem/dźwiękiem.	<ul style="list-style-type: none"> <li>Sprawdź i w razie konieczności zmień sygnał/źródło.</li> </ul>
Między gumowymi podkładkami i górnym wykończeniem mebli może dojść do reakcji chemicznej.	<ul style="list-style-type: none"> <li>Aby temu zapobiec, umieść na tej części mebli, które stykają się z telewizorem, dodatkowe podkładki.</li> </ul>

 Panel TFT LCD wykorzystuje ekran składający się z subpikseli, których wytworzenie wymaga bardzo skomplikowanej technologii. Mimo tego na ekranie może występować kilka jasnych lub ciemnych pikseli. Nie mają one negatywnego wpływu na działanie urządzenia.



## Licencja

**OLBY.**

# Informacje dodatkowe

## Dane techniczne

Rozdzielczość macierzysta	1360 x 768 @ 60 Hz	
Uwagi dotyczące warunków pracy		
Temperatura w miejscu pracy	10°C do 40°C (50°F do 104°F)	
Wilgotność w miejscu pracy	10% do 80%, bez kondensacji	
Temperatura w miejscu przechowywania	-20°C do 45°C (-4°F do 113°F)	
Wilgotność w miejscu przechowywania	5% do 95%, bez kondensacji	
Systemy telewizyjne	Analogowe: Zależnie od kraju. Cyfrowe: DVB-T/DVB-C	
System kolorów/obrazu	Analogowe: PAL, SECAM, NTSC-4.43, NTSC-3.58, PAL60 Cyfrowe: MPEG-2 MP@ML, MPEG-4, H.264/AVC MP@L3, MP@L4.0, HP@L4.0	
System dźwięku	BG, OK NICAM, MPEG1	
HDMI IN	Obraz: 1080/24p, 1080p, 1080i, 720p, 576p, 576i, 480p, 480i Dźwięk: Dwukanałowy liniowy PCM 32/44.1/48 kHz, 16/20/24bits Wejście dźwięku analogowego (tylko HDMI IN) Wejście komputera PC	
Podstawa obrotowa (lewo / prawo)	0°	
Nazwa modelu	LE26C350	LE32C350
Rozmiar ekranu (przekątna)	26 cali	32 cali
Wyjście dźwięku	5W X 2	5W X 2
Wymiary (szer. x głęb. x wys.)		
Korpus	673.3 x 84.0 x 456.0 mm	795.3 x 84.0 x 525.8 mm
Z podstawą	673.3 x 222.2 x 513.4 mm	795.3 x 247.2 x 585.3 mm
Waga		
Korpus	5.7 kg	7.1 kg
Z podstawą	6.1 kg	7.6 kg

-  Konstrukcja oraz dane techniczne mogą ulec zmianie bez uprzedniego powiadomienia.
-  Informacje dotyczące źródła zasilania i zużywanej mocy można znaleźć na tabliczce znamionowej produktu.

## Indeks

<b>A</b>			<b>K</b>			<b>T</b>		
Aktualizacja oprogramowania	21		Kontrast dynamiczny	15		Telewizyjne	18	
Aktualny i nast. prog.	11		Korektor	17		Test diagnostyczny	21	
Antena	12					Tło str. gł.	25	
Autodopasowanie	17		<b>L</b>			Ton kolorów	15	
Autom. głośność	18		Licencja	31		Tonacja czerni	15	
Autom. wyłączenie	19		Lista wyboru źródeł	10		Tryb Film	15	
<b>B</b>			<b>M</b>			Tryb gotowości	4	
Balans bieli	15		Melodia	20		Tryb powtarzania	25	
Balans	17		Menedżer kanałów	12		Tytuł	25	
Bateriami	5		Montaż wspornika na ścianę	27		<b>U</b>		
<b>C</b>			Muzyka w tle	25		Ulubione kanały	12	
Component	7		Muzyka	23		USB	21, 22	
Cyfrowe wyjście audio	8		<b>N</b>			Używanie ulubionych kanałów	12	
Czasomierz	19		Napisy	20		Używanie widoku kanałów	11	
Częstotliwość	12		Narzędzia	3		Używanie widoku zaplanowanych	11	
<b>D</b>			Nawigacja	10		<b>V</b>		
Dane techniczne	32		<b>O</b>			VCR	10	
Dostrój	14		Odcień skóry	15		<b>W</b>		
D-sub	8		Odtwarzanie multimedialnych	22		Widok podst	25	
Dynamiczny	14		Optymalna rozdzielczość	9		Wskaźnik zasilania	4	
<b>E</b>			Ostrość	14		Wybór głośników	18	
Edycja kanałów	13		Oszczędzanie energii	15		Wzmocnienie	17	
Edytuj nazwę	10		<b>P</b>			<b>Z</b>		
EPG	11		Pilot zdalnego sterowania	5		Zablokuj	14	
<b>G</b>			Plug & Play	6		Zaznacz wszystkie	14	
Głośność	4, 5		Podłączanie do urządzenia audio	8		Zdjęcia	24	
<b>H</b>			Podłączanie komputera	8		Zegar	19	
HDMI	7		Pokaz slajdów	24		Zewnętrzne	18	
<b>I</b>			Przestrzeni instalacyjnej	2		Zmień kod PIN	20	
Informacja o sygnale	21		Przezroczystość menu	20		<b>R</b>		
<b>J</b>			Przycisk ON/OFF	5		RGB	15	
Jasność	14		<b>R</b>			Rozmiar obrazu	16	
Język	20		Rozwiązywanie problemów	29		<b>S</b>		

***Strona została celowo  
pozostawiona pusta.***

Οι εικόνες που υπάρχουν σε αυτό το εγχειρίδιο χρήσης παρέχονται μόνο για αναφορά και ενδέχεται να διαφέρουν από την πραγματική εμφάνιση του προϊόντος. Η σχεδίαση και οι προδιαγραφές του προϊόντος ενδέχεται να αλλάξουν χωρίς προειδοποίηση.

### Ειδοποίηση σχετικά με την ψηφιακή τηλεόραση

1. Η λειτουργικότητα που σχετίζεται με την ψηφιακή τηλεόραση (DVB) είναι διαθέσιμη μόνο στις χώρες/περιοχές όπου υπάρχει επίγεια εκπομπή ψηφιακού σήματος DVB-T (MPEG2 και MPEG4 AVC) ή όπου μπορείτε να αποκτήσετε πρόσβαση σε μια συμβατή υπηρεσία καλωδιακής τηλεόρασης DVB-C (MPEG2 και MPEG4 AAC). Ελέγξτε με τον τοπικό αντιπρόσωπο σχετικά με τη δυνατότητα λήψης σήματος DVB-T ή DVB-C.
  2. Το DVB-T είναι το πρότυπο DVB της Ευρωπαϊκής Ένωσης για την επίγεια μετάδοση ψηφιακού σήματος τηλεόρασης και το DVB-C είναι το αντίστοιχο πρότυπο για τη μετάδοση ψηφιακού σήματος τηλεόρασης μέσω καλωδίων. Ωστόσο, ορισμένες διαφοροποιημένες δυνατότητες, όπως το EPG (Ηλεκτρονικός οδηγός προγράμματος), το VOD (Βίντεο κατάπαυση) κ.ο.κ. δεν περιλαμβάνονται σε αυτές τις προδιαγραφές. Συνεπώς, δεν είναι δυνατή η υποστήριξή τους αυτή τη στιγμή.
  3. Αν και αυτή η τηλεόραση πληροί τα τελευταία πρότυπα DVB-T και DVB-C (όπως ίσχυαν τον Αύγουστο του 2008), δεν είναι δυνατή να εγγυηθεί η συμβατότητα με μελλοντικές επόμενες εκπομπές ψηφιακού σήματος DVB-T και εκπομπές ψηφιακού σήματος καλωδιακής τηλεόρασης DVB-C.
  4. Ανάλογα με τη χώρα/περιοχή χρήσης αυτής της τηλεόρασης, ορισμένοι πάροχοι καλωδιακής τηλεόρασης ενδέχεται να χρεώνουν ένα πρόσθετο ποσό για μια τέτοια υπηρεσία και ενδέχεται να σας ζητηθεί να αποδεχτείτε τους όρους και τις προϋποθέσεις της εταιρείας τους.
  5. Ορισμένες λειτουργίες ψηφιακής τηλεόρασης ενδέχεται να μην είναι διαθέσιμες σε μερικές χώρες ή περιοχές και το DVB-C ενδέχεται να μη λειτουργεί σωστά με ορισμένους παρόχους υπηρεσιών καλωδιακής τηλεόρασης.
  6. Για περισσότερες πληροφορίες, επικοινωνήστε με το τοπικό κέντρο εξυπηρέτησης πελατών της Samsung.
- Η ποιότητα λήψης της τηλεόρασης ενδέχεται να επηρεαστεί λόγω των διαφορών στη μέθοδο μετάδοσης μεταξύ των χωρών. Ελέγξτε μέσω του τοπικού εξουσιοδοτημένου αντιπρόσωπου της SAMSUNG ή του τηλεφωνικού κέντρου της Samsung αν απόδοση της τηλεόρασης μπορεί να βελτιωθεί με την επαναδιαμόρφωση των ρυθμίσεων της τηλεόρασης.

### Προειδοποίηση σχετικά με τις στατικές εικόνες

Αποφεύγετε να προβάλλετε στατικές εικόνες (όπως αρχεία φωτογραφιών jpeg) ή στοιχεία στατικής εικόνας (όπως το λογότυπο κάποιου τηλεοπτικού προγράμματος, το πανοραμικό ή το 4:3 φορμά εικόνας, τη γραμμή χρηματιστηρίου ή ειδήσεων στο κάτω μέρος της οθόνης κλπ.) στην οθόνη. Η συνεχής προβολή στατικών εικόνων μπορεί να προκαλέσει μη ομοιόμορφη φθορά του φωσφόρου της οθόνης, πράγμα που θα επηρεάσει την ποιότητα της εικόνας. Για να ελαττώσετε τον κίνδυνο να προκληθεί αυτό το πρόβλημα, ακολουθήστε τις παρακάτω συστάσεις:

- Αποφεύγετε να προβάλλετε το ίδιο τηλεοπτικό κανάλι για μεγάλα χρονικά διαστήματα.
- Πάντα να προσαθεείτε να προβάλλετε κάθε εικόνα σε πλήρη οθόνη, χρησιμοποιήστε το μενού μορφής εικόνας της τηλεόρασης για το καλύτερο δυνατό ταίριασμα.
- Μειώστε τη φωτεινότητα και την αντίθεση στις ελάχιστες τιμές που απαιτούνται για να επιτύχετε την επιθυμητή ποιότητα εικόνας, υπερβολικές τιμές ενδέχεται να επιταχύνουν τη διαδικασία φθοράς.
- Να χρησιμοποιείτε συχνά όλες τις δυνατότητες της τηλεόρασης που έχουν σχεδιαστεί για τη μείωση της διατήρησης εικόνας και του καψίματος οθόνης, ανατρέξτε στην κατάλληλη ενότητα του εγχειριδίου χρήσης για λεπτομέρειες.

### Εξασφάλιση χώρου για την εγκατάσταση

Τηρήστε τις απαιτούμενες αποστάσεις ανάμεσα στο προϊόν και τα άλλα αντικείμενα (π.χ. τους τοίχους) για να διασφαλίσετε το σωστό εξαερισμό. Διαφορετικά, ενδέχεται να προκληθεί πυρκαγιά ή κάποιο πρόβλημα με το προϊόν λόγω αύξησης της εσωτερικής θερμοκρασίας του προϊόντος.

- Όταν χρησιμοποιείτε βάση ή στήριγμα τοποθετήστε στον τοίχο, να χρησιμοποιείτε αποκλειστικά τα εξαρτήματα που παρέχονται από τη Samsung Electronics.
- Αν χρησιμοποιήσετε εξαρτήματα άλλου κατασκευαστή, ενδέχεται να προκληθεί κάποιο πρόβλημα με το προϊόν ή τραυματισμός λόγω πτώσης του προϊόντος.

Η εμφάνιση ενδέχεται να διαφέρει, ανάλογα με το προϊόν.

#### Εγκατάσταση με βάση.

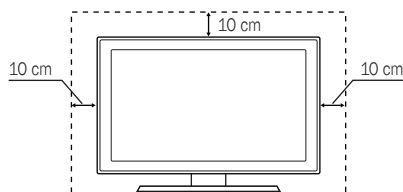

#### Εγκατάσταση με στήριγμα τοποθέτησης στον τοίχο.

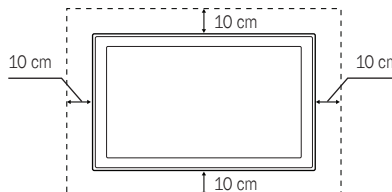

#### Σωστή απόρριψη αυτού του προϊόντος (Απορρίμματα ηλεκτρικού και ηλεκτρονικού εξοπλισμού)

(Ισχύει στην Ευρωπαϊκή Ένωση και σε άλλες Ευρωπαϊκές χώρες που διαθέτουν συστήματα ξεχωριστής περισυλλογής)

Αυτή η ένδειξη επάνω στο προϊόν, στα αξεσουάρ ή στο συνοδευτικό έντυπο σημαίνει ότι το προϊόν και τα ηλεκτρονικά του αξεσουάρ (π.χ. φορτιστής, ακουστικά, καλώδιο USB) δεν θα πρέπει να απορρίπτονται μαζί με οικιακά απορρίμματα στο τέλος του κύκλου ζωής τους. Για να αποφευχθούν πιθανοί κίνδυνοι προς το περιβάλλον ή τη δημόσια υγεία από τη μη ελεγχόμενη διάθεση απορριμμάτων, διαχωρίστε αυτά τα είδη από τους άλλους τύπους απορριμμάτων και ανακυκλώστε τα υπεύθυνα, ώστε να ενισχύσετε την προσπάθεια επαναχρησιμοποίησης υλικών πόρων. Οι οικιακοί χρήστες θα πρέπει να συμβουλευτούν είτε τον πωλητή του προϊόντος είτε τις κατά τόπους υπηρεσίες για πληροφορίες σχετικά με τον τόπο και τον τρόπο που μπορούν να διαθέσουν αυτά τα είδη προς περιβαλλοντικά ασφαλή ανακύκλωση. Οι εταιρικοί χρήστες θα πρέπει να απευθύνονται στον προμηθευτή τους και να ελέγχουν τους όρους και τις προϋποθέσεις που αναφέρονται στη σύμβαση αγοράς. Αυτό το προϊόν και τα ηλεκτρονικά του αξεσουάρ δεν θα πρέπει να απορρίπτεται μαζί με άλλους τύπους εμπορικών απορριμμάτων.

#### Σωστή απόρριψη των μπαταριών αυτού του προϊόντος

(Ισχύει στην Ευρωπαϊκή Ένωση και σε άλλες Ευρωπαϊκές χώρες που διαθέτουν συστήματα ξεχωριστής επιστροφής μπαταριών)

Αυτή η ένδειξη επάνω στην μπαταρία, στο εγχειρίδιο ή στη συσκευασία υποδεικνύει ότι οι μπαταρίες που περιέχονται σε αυτό το προϊόν δεν θα πρέπει να απορρίπτονται μαζί με οικιακά απορρίμματα στο τέλος του κύκλου ζωής τους. Όπου υπάρχει η σχετική επισήμανση, τα σύμβολα των χημικών στοιχείων Hg, Cd ή Pb υποδεικνύουν ότι η μπαταρία περιέχει υδράργυρο, κάδμιο ή μόλυβδο σε επίπεδα που υπερβαίνουν τα επίπεδα αναφοράς της Οδηγίας 2006/66 της ΕΚ. Αν οι μπαταρίες δεν απορριφθούν κατάλληλα, αυτές οι ουσίες μπορεί να βλάψουν τη δημόσια υγεία ή το περιβάλλον. Προκειμένου να προστατέψετε τους φυσικούς πόρους και να ενισχύσετε την προσπάθεια επαναχρησιμοποίησης των υλικών, διαχωρίστε τις μπαταρίες από τους άλλους τύπους απορριμμάτων και ανακυκλώστε τις μέσω του τοπικού συστήματος δωρεάν επιστροφής μπαταριών.

# Περιεχόμενα

## Ξεκινώντας

4

- 4 Πρόσθετα εξαρτήματα
- 4 Επισκόπηση του πίνακα ελέγχου
- 5 Επισκόπηση του τηλεχειριστηρίου
- 6 Σύνδεση σε κεραία
- 6 Plug & Play (Αρχική ρύθμιση)

## Συνδέσεις

7

- 7 Σύνδεση σε συσκευή AV
- 8 Σύνδεση σε συσκευή ήχου
- 8 Αλλαγή της πηγής εισόδου
- 10 Επεξεργασία ονόματος

## Βασικά χαρακτηριστικά

10

- 10 Τρόπος περιήγησης στα μενού
- 11 Χρήση του κουμπιού INFO (Οδηγός τώρα και μετά)
- 11 Προγραμματισμός θέασης
- 12 Μενού καναλιών
- 14 Μενού εικόνας
- 17 Μενού ήχου
- 19 Μενού ρύθμισης
- 21 Μενού υποστήριξης

## Εξελιγμένα χαρακτηριστικά

22

- 22 Media Play

## Επιπλέον πληροφορίες

26

- 26 Λειτουργία teletext αναλογικών καναλιών
- 27 Εγκατάσταση του στηρίγματος για τοίχο
- 28 Αντι-κλοπική κλειδαριά Kensington
- 28 Στερέωση της τηλεόρασης στον τοίχο
- 29 Αντιμετώπιση προβλημάτων
- 32 Προδιαγραφές
- 33 Ευρετήριο

### Δώστε προσοχή στα σύμβολα!



**TOOLS**

Αυτή η λειτουργία μπορεί να χρησιμοποιηθεί με το πάτημα του κουμπιού TOOLS στο τηλεχειριστήριο.



Σημείωση



Οδηγός βήμα προς βήμα

# Ξεκινώντας

## Πρόσθετα εξαρτήματα

- Βεβαιωθείτε ότι τα ακόλουθα αντικείμενα περιλαμβάνονται στη συσκευασία της τηλεόρασης LCD. Αν λείπει κάποιο αντικείμενο, επικοινωνήστε με την αντιπροσωπία.
- Το χρώμα και το σχήμα των αντικειμένων ενδέχεται να διαφέρει, ανάλογα με το μοντέλο.

- Τηλεχειριστήριο και μπαταρίες (AAA x 2)
- Οδηγίες χρήσης
- Πανί καθαρισμού
- Κάρτα εγγύησης/Οδηγίες για την ασφάλεια (Δεν διατίθενται σε ορισμένες περιοχές)

Ανατρέξτε στον ξεχωριστό οδηγό για την εγκατάσταση της βάσης.

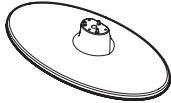

1 τεμάχιο



(M4 X L16)

- Βάση (1 τεμάχιο)

- Βίδες (3 τεμάχιο)

## Επισκόπηση του πίνακα ελέγχου

- Το χρώμα και το σχήμα του προϊόντος ενδέχεται να διαφέρουν, ανάλογα με το μοντέλο.

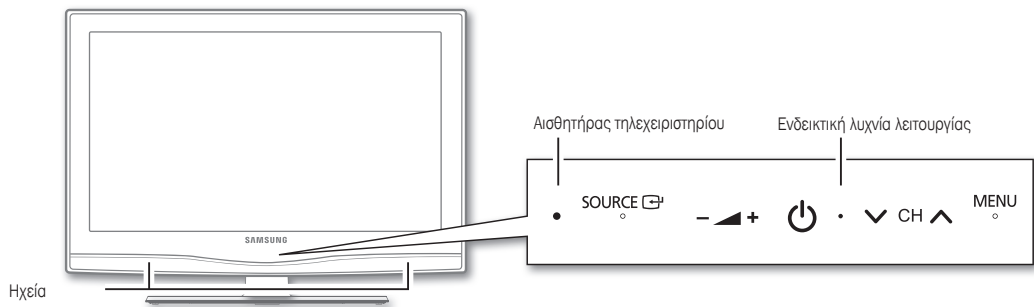

	(Κουμπί λειτουργίας)	Ανάβει ή σβήνει την τηλεόραση.
	Ενδεικτική λυχνία λειτουργίας	Αναβοσβήνει και σβήνει όταν η τηλεόραση βρίσκεται σε λειτουργία, ενώ παραμένει αναμμένη στην κατάσταση αναμονής.
	SOURCE	Εναλλακτική επιλογή όλων των διαθέσιμων πηγών εισόδου. Στο μενού επί της οθόνης, χρησιμοποιήστε αυτό το κουμπί όπως χρησιμοποιείτε το κουμπί ENTER στο τηλεχειριστήριο.
	MENU	Προβολή του μενού επί της οθόνης, των OSD (ενδείξεις οθόνης), με τις δυνατότητες της τηλεόρασης.
	− ▲ +	Ρύθμιση της έντασης του ήχου. Στις ενδείξεις OSD, χρησιμοποιήστε τα κουμπιά − ▲ + όπως χρησιμοποιείτε τα κουμπιά ◀ και ▶ στο τηλεχειριστήριο.
	▼ CH ▲	Αλλαγή του καναλιού. Στις ενδείξεις OSD, χρησιμοποιήστε τα κουμπιά ▼ CH ▲ όπως χρησιμοποιείτε τα κουμπιά ▼ και ▲ στο τηλεχειριστήριο.
	Αισθητήρας τηλεχειριστηρίου	Στρέψτε το τηλεχειριστήριο προς αυτό το σημείο της τηλεόρασης.

### Κατάσταση αναμονής

Μην αφήνετε την τηλεόραση σε κατάσταση αναμονής για μεγάλα χρονικά διαστήματα (για παράδειγμα, όταν λείπετε σε διακοπές). Εξοικονομεί να καταναλώνει μια μικρή ποσότητα ηλεκτρικού ρεύματος, ακόμη και αν έχετε πατήσει το κουμπί λειτουργίας για να τη σβήσετε. Καλύτερα να αποσυνδέσετε το καλώδιο ρεύματος.

## Επισκόπηση του τηλεχειριστηρίου

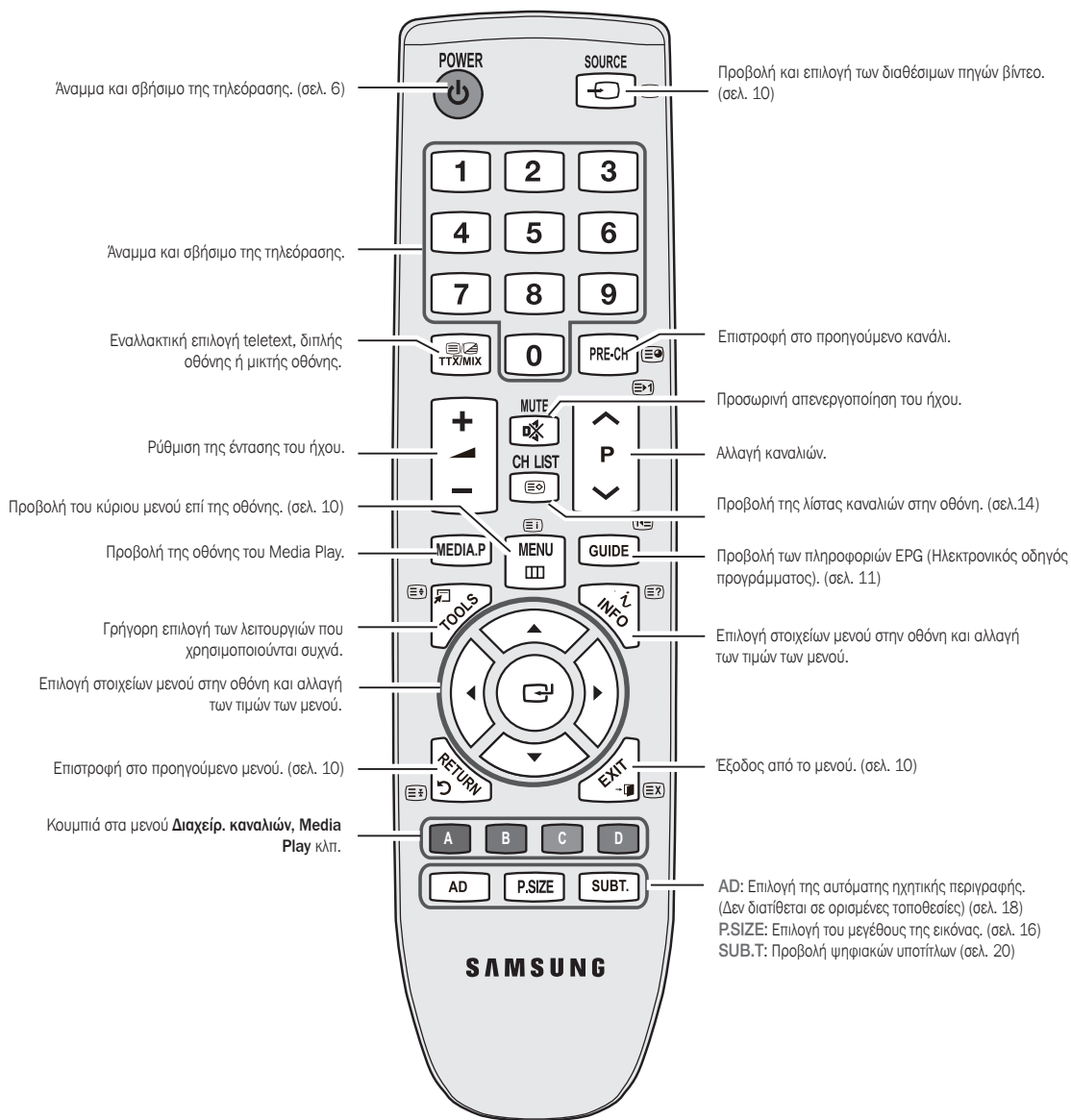

### Τοποθέτηση μπαταριών (Μέγεθος μπαταρίας: AAA)

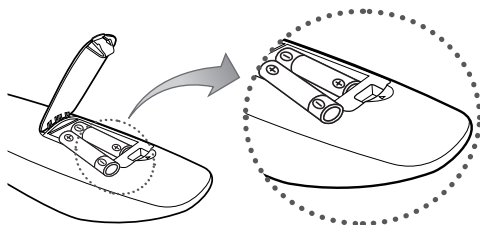

### ΣΗΜΕΙΩΣΗ

- Να χρησιμοποιείτε το τηλεχειριστήριο εντός 8 μέτρων από την τηλεόραση.
- Το έντονο φως ενδέχεται να επηρεάσει την απόδοση του τηλεχειριστηρίου. Αποφεύγετε να το χρησιμοποιείτε κοντά σε φώτα με λαμπτήρες φθορισμού ή σωλήνες νέον.
- Το χρώμα και το σχήμα ενδέχεται να διαφέρουν, ανάλογα με το μοντέλο.

# ΞΕΚΙΝΩΝΤΑΣ

## Σύνδεση σε κεραία





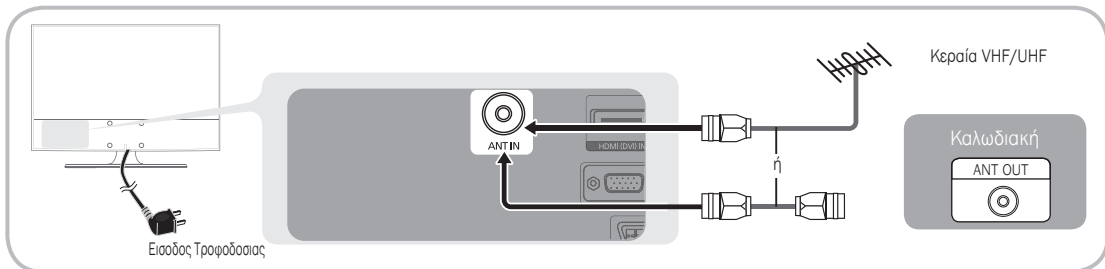



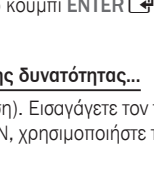

Όταν ανάψετε για πρώτη φορά την τηλεόραση, εκτελούνται αυτόματα οι βασικές ρυθμίσεις.

 Προετοιμασία: Σύνδεση της τροφοδοσίας ρεύματος και της κεραίας.



## Plug & Play (Αρχική ρύθμιση)

Όταν ανάψετε για πρώτη φορά την τηλεόραση, μια σειρά από μηνύματα προτροπής στην οθόνη θα σας βοηθήσουν να διαμορφώσετε τις βασικές ρυθμίσεις. Πατήστε το κουμπί **POWER** . Η λειτουργία **Plug & Play** είναι διαθέσιμη μόνο όταν η πηγή **Είσοδος** είναι ρυθμισμένη σε TV.

<b>1</b>	Επιλογή γλώσσας	Πατήστε το κουμπί ▲ ή ▼ και, στη συνέχεια, πατήστε το κουμπί ENTER  . Επιλέξτε την επιθυμητή γλώσσα OSD (ενδείξεων οθόνης).	
<b>2</b>	Επιλογή του <b>Επίδειξη καταστ.</b> ή του <b>Οικιακή χρήση</b>	Πατήστε το κουμπί ◀ ή ▶ και, στη συνέχεια, πατήστε το κουμπί ENTER  . <ul style="list-style-type: none"><li>Επιλέξτε τον τρόπο λειτουργίας <b>Οικιακή χρήση</b>. Η επιλογή <b>Επίδειξη καταστ.</b> προορίζεται για εμπορικούς χώρους.</li><li>Επαναφορά των ρυθμίσεων της τηλεόρασης από <b>Επίδειξη καταστ.</b> σε <b>Οικιακή χρήση</b> (τυπικός τρόπος λειτουργίας): Πατήστε το κουμπί έντασης ήχου στην τηλεόραση. Όταν εμφανιστούν στην οθόνη οι ενδείξεις έντασης ήχου, κρατήστε πατημένο το κουμπί MENU για 5 δευτερόλεπτα.</li></ul>	
<b>3</b>	Επιλογή χώρας	Πατήστε το κουμπί ▲ ή ▼ και, στη συνέχεια, πατήστε το κουμπί ENTER  . Επιλέξτε την κατάλληλη χώρα. Αν η επιθυμητή χώρα δεν υπάρχει στο μενού, επιλέξτε <b>Άλλο</b> .  Αφού επιλέξετε τη χώρα στο ομώνυμο μενού, μερικά μοντέλα ενδέχεται να διαθέτουν την πρόσθετη επιλογή ρύθμισης του αριθμού pin.  Κατά την εισαγωγή του αριθμού PIN, το <b>0-0-0-0</b> δεν είναι διαθέσιμο.	
<b>4</b>	Επιλογή κεραίας	Πατήστε το κουμπί ▲ ή ▼ και, στη συνέχεια, πατήστε το κουμπί ENTER  . Επιλέξτε <b>Κεραία</b> ή <b>Καλωδιακή</b> .	
<b>5</b>	Επιλογή καναλιού	Πατήστε το κουμπί ▲ ή ▼ και, στη συνέχεια, πατήστε το κουμπί ENTER  . Επιλέξτε πηγή καναλιού για αποθήκευση στη μνήμη. Όταν ρυθμίσετε την πηγή κεραίας σε <b>Καλωδιακή</b> , εμφανίζεται ένα βήμα που σας επιτρέπει να εκχωρήσετε αριθμητικές τιμές (συχνότητες καναλιών) στα κανάλια. Για περισσότερες πληροφορίες, ανατρέξτε στο <b>Κανάλι</b> → <b>Αυτόμ. αποθήκευση</b> (σελ. 12).  Πατήστε το κουμπί ENTER  οποιαδήποτε στιγμή για να διακόψετε τη διαδικασία αποθήκευσης στη μνήμη.	
<b>6</b>	Ρύθμιση του <b>Λειτουργία ρολογιού</b>	Ρυθμίστε το <b>Λειτουργία ρολογιού</b> αυτόματα ή μη αυτόματα. Πατήστε το κουμπί ▲ ή ▼ για να επιλέξετε <b>Auto</b> και, στη συνέχεια, πατήστε το κουμπί ENTER  .	
<b>7</b>	Προβολή του <b>Οδηγός σύνδεσης HD</b>	Εμφανίζεται η μέθοδος σύνδεσης που αποδίδει τη βέλτιστη ποιότητα εικόνας HD.	
<b>8</b>	<b>Απολαύστε τη θέαση στην τηλεόρασή σας.</b>	Πατήστε το κουμπί ENTER  .	

### Αν θέλετε να εκτελέσετε επαναφορά αυτής της δυνατότητας...

Επιλέξτε **Ρύθμιση - Plug & Play** (Αρχική ρύθμιση). Εισαγάγετε τον τετραψήφιο κωδικό PIN. Ο προεπιλεγμένος κωδικός PIN είναι "0-0-0-0". Αν θέλετε να αλλάξετε τον κωδικό PIN, χρησιμοποιήστε τη λειτουργία **Αλλαγή PIN**.

## Σύνδεση σε συσκευή AV

### Χρήση καλωδίου HDMI/DVI: Σύνδεση HD (έως και 1080p)

Διαθέσιμες συσκευές: συσκευή DVD, συσκευή αναπαραγωγής Blu-ray, δέκτης καλωδιακής τηλεόρασης HD, δέκτης STB (Set-Top-Box) δορυφορικής τηλεόρασης HD, δέκτης καλωδιακής τηλεόρασης, δέκτης (STB) δορυφορικής τηλεόρασης

**HDMI (DVI) IN / PC/DVI AUDIO IN**

- Αν χρησιμοποιείτε σύνδεση μέσω καλωδίου HDMI (DVI) IN, θα πρέπει να χρησιμοποιήσετε την υποδοχή HDMI (DVI) IN. Για σύνδεση DVI μέσω καλωδίου, χρησιμοποιήστε ένα καλώδιο DVI προς HDMI ή έναν προσαρμογέα DVI-HDMI (DVI σε HDMI) για τη σύνδεση βίντεο και τις υποδοχές PC/DVI AUDIO IN για τον ήχο.
- Αν συνδεθεί μια εξωτερική συσκευή, όπως συσκευή DVD/συσκευή αναπαραγωγής Blu-ray/δέκτης καλωδιακής τηλεόρασης/δέκτης STB δορυφορικής τηλεόρασης, που υποστηρίζει εκδόσεις HDMI που είναι παλαιότερες από την 1.3, η τηλεόραση ενδέχεται να μη λειτουργεί φυσιολογικά (π.χ. δεν προβάλλεται εικόνα στην οθόνη/δεν ακούγεται ήχος/ενοχλητικό τρεμόπαιγμα/αφύσικα χρώματα).
- Αν δεν ακούγεται ήχος μετά τη σύνδεση καλωδίου HDMI, ελέγξτε την έκδοση HDMI της εξωτερικής συσκευής. Αν υποψιάζεστε ότι η έκδοση είναι παλαιότερη από την 1.3, επικοινωνήστε με τον προμηθευτή της συσκευής για να επιβεβαιώσετε την έκδοση HDMI και να ζητήσετε μια αναβάθμιση.
- Σας συνιστούμε να αγοράσετε ένα καλώδιο με πιστοποίηση HDMI. Διαφορετικά, η οθόνη ενδέχεται να εμφανίζεται κενή ή να προκύψει σφάλμα σύνδεσης.

### Χρήση καλωδίου σήματος συνιστωσών (έως και 1080p) ή A/V (μόνο για 480i) και χρήση καλωδίου SCART

Διαθέσιμες συσκευές: συσκευή βίντεο (VCR), συσκευή DVD, συσκευή αναπαραγωγής Blu-ray, δέκτης καλωδιακής τηλεόρασης, δέκτης STB δορυφορικής τηλεόρασης

Στον τρόπο λειτουργίας **ΕΞΩΤ.**, η υποδοχή DTV Out υποστηρίζει μόνο βίντεο και ήχο SD μορφής MPEG.

Για επίτευξη της βέλτιστης ποιότητας εικόνας, συνιστάται σύνδεση σήματος συνιστωσών αντί για σύνδεση A/V.

# Συνδέσεις

## Σύνδεση σε συσκευή ήχου

### Χρήση οπτικής σύνδεσης ή καλωδίου ήχου

Διαθέσιμες συσκευές: ψηφιακό ηχοσύστημα, ενισχυτής, σύστημα οικιακού κινηματογράφου DVD

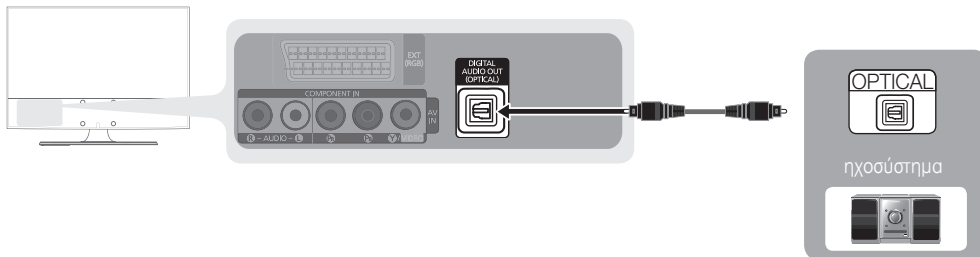

#### DIGITAL AUDIO OUT (OPTICAL)

- Αν συνδέσετε ένα ψηφιακό ηχοσύστημα στην υποδοχή **DIGITAL AUDIO OUT (OPTICAL)**, μειώστε την ένταση ήχου της τηλεόρασης και του ηχοσυστήματος.
- Όταν η τηλεόραση είναι συνδεδεμένη σε μια εξωτερική συσκευή που υποστηρίζει 5.1 κανάλια, διατίθεται ήχος 5.1 καναλιών (CH).
- Αν ενεργοποιηθεί ο δέκτης (σύστημα οικιακού κινηματογράφου), θα μπορείτε να ακούτε τον ήχο που εξέρχεται από την οπτική υποδοχή της τηλεόρασης. Όταν η τηλεόραση λαμβάνει σήμα ψηφιακής τηλεόρασης, η τηλεόραση στέλνει ήχο 5.1 καναλιών στο δέκτη του συστήματος οικιακού κινηματογράφου. Αν η πηγή σήματος είναι κάποιο ψηφιακό εξάρτημα, όπως συσκευή DVD/συσκευή αναπαραγωγής Blu-ray/δέκτης καλωδιακής τηλεόρασης/δέκτης STB (Set-Top-Box) δορυφορικής τηλεόρασης και είναι συνδεδεμένη στην τηλεόραση μέσω HDMI, ακούγεται ήχος μόνο 2 καναλιών από το δέκτη του συστήματος οικιακού κινηματογράφου. Αν θέλετε να ακούσετε ήχο 5.1 καναλιών, συνδέστε απευθείας την υποδοχή εξόδου ψηφιακού ήχου της συσκευής DVD/συσκευής αναπαραγωγής Blu-ray/δέκτη καλωδιακής τηλεόρασης/δέκτη STB δορυφορικής τηλεόρασης με έναν ενισχυτή ή ένα σύστημα οικιακού κινηματογράφου.

## Σύνδεση σε υπολογιστή

### Χρήση καλωδίου HDMI/DVI / καλωδίου D-sub

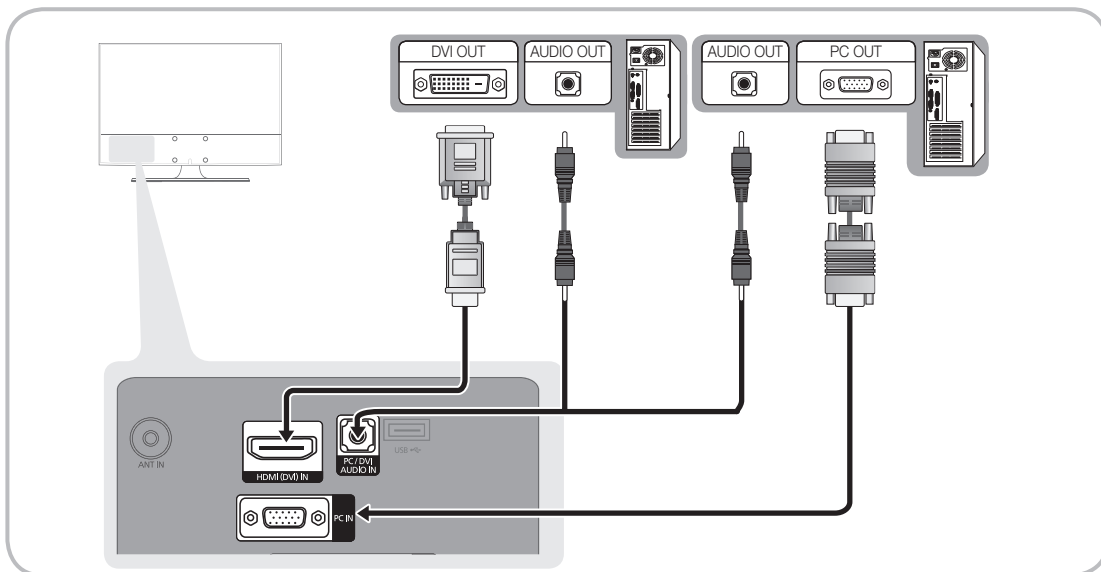

**Τρόποι λειτουργίας προβολής (είσοδος D-Sub και HDMI/DVI)**

Η βέλτιστη ανάλυση είναι 1360 X 768 @ 60 Hz.

Τρόπος λειτουργίας	Ανάλυση	Οριζόντια συχνότητα (ΚHz)	Κατακόρυφη συχνότητα (Hz)	Συχνότητα ρολογιού ριxel (MHz)	Πολικότητα συγχρονισμού (O/K)
IBM	640 x 350	31.469	70.086	25.175	+ / -
	720 x 400	31.469	70.087	28.322	- / +
MAC	640 x 480	35.000	66.667	30.240	- / -
	832 x 624	49.726	74.551	57.284	- / -
VESA DMT	640 x 480	31.469	59.940	25.175	- / -
		37.861	72.809	31.500	- / -
		37.500	75.000	31.500	- / -
	800 x 600	37.879	60.317	40.000	+ / +
		48.077	72.188	50.000	+ / +
		46.875	75.000	49.500	+ / +
	1024 x 768	48.363	60.004	65.000	- / -
		56.476	70.069	75.000	- / -
		60.023	75.029	78.750	+ / +
	1280 x 720	45.000	60.000	74.250	+ / +
1360 x 768	47.712	60.015	85.500	+ / +	
VESA CVT	720 x 576	35.910	59.950	32.750	- / +
	1280 x 720	56.456	74.777	95.750	- / +
VESA GTF	1280 x 720	52.500	70.000	89.040	- / +

**ΣΗΜΕΙΩΣΗ**

- Για σύνδεση μέσω καλωδίου HDMI/DVI, θα πρέπει να χρησιμοποιήσετε την υποδοχή **HDMI (DVI) IN**.
- Ο τρόπος λειτουργίας Interlace δεν υποστηρίζεται.
- Η τηλεόραση ενδέχεται να μην λειτουργεί φυσιολογικά, αν επιλεγεί κάποια μη τυπική μορφή βίντεο.
- Υποστηρίζονται οι τρόποι λειτουργίας ξεχωριστού και σύνθετου σήματος. Δεν υποστηρίζεται ο τρόπος λειτουργίας SOG (Sync On Green).

**Συνδέσεις με την υποδοχή COMMON INTERFACE**

Για να παρακολουθήσετε συνδρομητικά κανάλια, πρέπει να τοποθετήσετε την κάρτα «CI ή CI+ CARD».

- Αν δεν τοποθετήσετε την κάρτα «CI ή CI+ CARD», σε ορισμένα κανάλια θα εμφανίζεται το μήνυμα «Scrambled Signal» (Κωδικοποιημένο σήμα).
- Οι πληροφορίες ζεύξης, που περιλαμβάνουν έναν αριθμό τηλεφώνου, το αναγνωριστικό της κάρτας «CI ή CI+ CARD», το αναγνωριστικό κεντρικού υπολογιστή και άλλες πληροφορίες, θα εμφανιστούν σε περίπου 2~3 λεπτά. Αν εμφανιστεί κάποιο μήνυμα σφάλματος, επικοινωνήστε με τον πάροχο υπηρεσιών που χρησιμοποιείτε.
- Όταν ολοκληρωθεί η διαμόρφωση των πληροφοριών καναλιών, εμφανίζεται το μήνυμα «Updating Completed» (Η ενημέρωση ολοκληρώθηκε), υποδεικνύοντας ότι η λίστα καναλιών είναι ενημερωμένη.

**ΣΗΜΕΙΩΣΗ**

- Πρέπει να προμηθευτείτε μια κάρτα «CI ή CI+ CARD» από έναν τοπικό πάροχο υπηρεσιών καλωδιακής τηλεόρασης.
- Όταν αφαιρείτε την κάρτα «CI ή CI+ CARD» τραβήξτε την προσεκτικά προς τα έξω, μιας και αν σας πέσει η κάρτα «CI ή CI+ CARD» μπορεί να υποστεί ζημιά.
- Τοποθετήστε την κάρτα «CI ή CI+ CARD» προς την κατεύθυνση που επισημαίνεται στην κάρτα.
- Η θέση της υποδοχής **COMMON INTERFACE** ενδέχεται να διαφέρει, ανάλογα με το μοντέλο.
- Η κάρτα «CI ή CI+ CARD» δεν υποστηρίζεται σε ορισμένες χώρες και περιοχές, επικοινωνήστε με έναν εξουσιοδοτημένο αντιπρόσωπο.
- Αν αντιμετωπίζετε προβλήματα, επικοινωνήστε με έναν πάροχο υπηρεσιών.

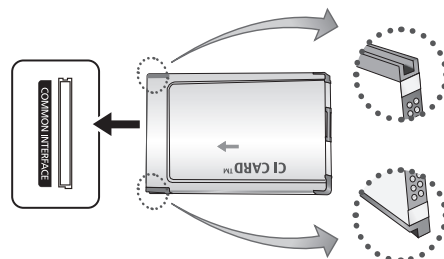

# Συνδέσεις

## Αλλαγή της πηγής εισόδου

### Λίστα πηγών

Χρησιμοποιήστε αυτήν την επιλογή για να επιλέξετε την τηλεόραση ή άλλες εξωτερικές πηγές εισόδου, όπως συσκευή DVD/συσκευή αναπαραγωγής Blu-ray/δέκτης καλωδιακής τηλεόρασης/δέκτης STB δορυφορικής τηλεόρασης, που είναι συνδεδεμένες στην τηλεόραση.

- **TV / Εξωτ. / AV / Component / PC / HDMI / USB**

- ✎ Οι συνδεδεμένες εισοδοί επισημαίνονται στο **Λίστα πηγών**.
- ✎ Τα **Ext.1** και **Ext.2** παραμένουν πάντα ενεργοποιημένα.



## Επεξεργασία ονόματος

- **VCR / DVD / Καλωδιακό STB / Δορυφορικό STB / PVR STB / Δέκτης AV / Παιχνίδι / Βιντεοκάμερα / PC / DVI PC / Συσκευή DVI / TV / IPTV / Blu-ray / HD DVD / DMA:** Δώστε όνομα στη συσκευή που είναι συνδεδεμένη στην υποδοχή εισόδου, για να κάνετε ευκολότερη την επιλογή πηγής εισόδου.

- ✎ Αν συνδέσετε ένα καλώδιο HDMI/DVI στη θύρα **HDMI (DVI) IN**, θα πρέπει να επιλέξετε τον τρόπο λειτουργίας **DVI PC** ή **Συσκευές DVI** στο μενού **Επεξεργασία ονόματος**.

# Βασικά χαρακτηριστικά

## Τρόπος περιήγησης στα μενού

Προτού χρησιμοποιήσετε την τηλεόραση, ακολουθήστε τα παρακάτω βήματα για να μάθετε τον τρόπο περιήγησης στα μενού, ώστε να επιλέξετε και να ρυθμίσετε διάφορες λειτουργίες.

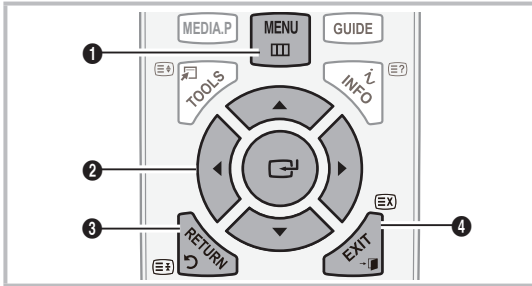

- 1 Κουμπί **MENU**: Προβολή του κύριου μενού επί της οθόνης.
- 2 Κουμπί **ENTER** / κατεύθυνσης: Μετακίνηση του δρομέα και επιλογή στοιχείων. Επιβεβαίωση κάποιας ρύθμισης.
- 3 Κουμπί **RETURN**: Επιστροφή στο προηγούμενο μενού.
- 4 Κουμπί **EXIT**: Έξοδος από το μενού επί της οθόνης.

## Τρόπος χρήσης των OSD (Ενδείξεις οθόνης)

Το βήμα πρόσβασης ενδέχεται να διαφέρει, ανάλογα με το επιλεγμένο μενού.

1	<b>MENU</b>	Εμφανίζονται στην οθόνη οι επιλογές του κύριου μενού: <b>Εικόνα, Ήχος, Κανάλι, Ρύθμιση, Είσοδος, Εφαρμογή, Υποστήριξη.</b>
2		Επιλέξτε ένα εικονίδιο με το κουμπί  ή .
3	<b>ENTER</b>	Πατήστε <b>ENTER</b> για πρόσβαση στο υπομενού.
4		Επιλέξτε το επιθυμητό υπομενού με το κουμπί  ή .
5		Προσαρμόστε την τιμή κάποιου στοιχείου με το κουμπί  ή . Η ρύθμιση των ενδείξεων οθόνης ενδέχεται να διαφέρει, ανάλογα με το επιλεγμένο μενού.
6	<b>ENTER</b>	Πατήστε <b>ENTER</b> για να ολοκληρώσετε τη διαμόρφωση.
7	<b>EXIT</b>	Πατήστε <b>EXIT</b> .

# Βασικά χαρακτηριστικά

## Χρήση του κουμπιού INFO (Οδηγός τώρα και μετά)

Στην οθόνη προσδιορίζεται το τρέχον κανάλι και η κατάσταση ορισμένων ρυθμίσεων ήχου-βίντεο.

Η οδηγός τώρα και μετά εμφανίζει πληροφορίες ημερησίου τηλεοπτικού προγράμματος για κάθε κανάλι, σύμφωνα με την ώρα μετάδοσης.



- Μετακινήθεται με τα ◀, ▶ για να δείτε πληροφορίες σχετικά με κάποιο επιθυμητό πρόγραμμα ενώ παρακολουθείτε το τρέχον κανάλι.
- Μετακινήθεται με τα ▲, ▼ για να δείτε πληροφορίες σχετικά με τα υπόλοιπα κανάλια. Αν θέλετε να μεταβείτε στο τρέχον επιλεγμένο κανάλι, πατήστε το κουμπί ENTER .

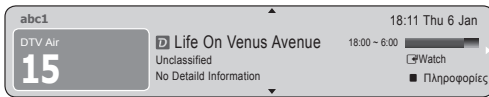

## Προγραμματισμός θέασης

## Οδηγός

Οι πληροφορίες του EPG (Ηλεκτρονικός οδηγός προγράμματος) παρέχονται από τους σταθμούς. Χρησιμοποιώντας τα χρονοδιαγράμματα προγραμμάτων που παρέχονται από τους σταθμούς, μπορείτε να καθορίσετε προκαταβολικά τα προγράμματα που θέλετε να παρακολουθήσετε, έτσι ώστε το κανάλι να αλλάξει αυτόματα στο κανάλι του επιλεγμένου προγράμματος την καθορισμένη ώρα. Οι καταχωρίσεις προγραμμάτων ενδέχεται να είναι κενές ή ξεπερασμένες, ανάλογα με την κατάσταση του καναλιού.





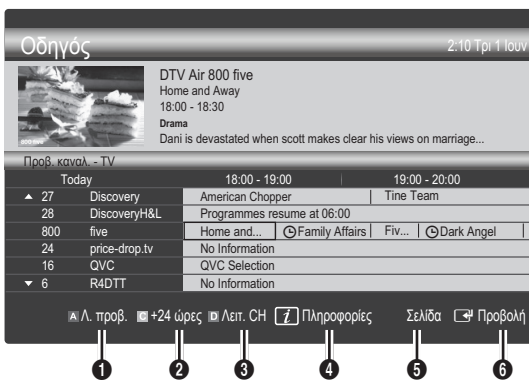

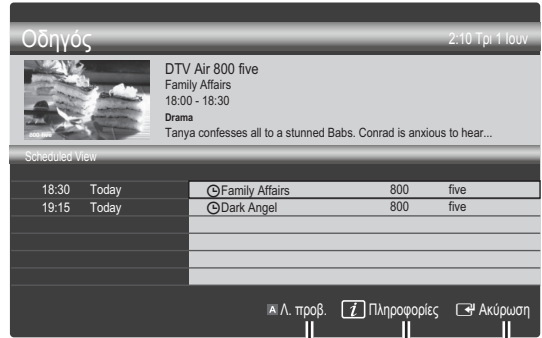

## Χρήση της προβολής καναλιού



## Χρήση της προβολής προγραμματισμού



- 1  **Κόκκινο (Λ. προβ.):** Προβολή της λίστας των προγραμμάτων που αναπαράγονται τώρα ή μετά.
- 2  **Κίτρινο (+24 ώρες):** Προβολή της λίστας των προγραμμάτων που θα μεταδοθούν μετά από 24 ώρες.
- 3  **Μπλε (Λεπ. CH):** Επιλέξτε τον τύπο καναλιών που θέλετε να εμφανίζεται στο παράθυρο **Προβ. καναλ.**
  - Η λειτουργία CH διαφέρει, ανάλογα με την πηγή κεραίας.
- 4  **Πληροφορίες:** Προβολή λεπτομερειών για το επιλεγμένο πρόγραμμα.
- 5  **(Σελίδα):** Μετακίνηση στην προηγούμενη/επόμενη σελίδα.
- 6 **Κουμπί ENTER **
  - Αν επιλέξετε το τρέχον πρόγραμμα, μπορείτε να παρακολουθήσετε το επιλεγμένο πρόγραμμα.
  - Αν επιλέξετε κάποιο μελλοντικό πρόγραμμα, μπορείτε να κάνετε κράτηση για να παρακολουθήσετε το επιλεγμένο πρόγραμμα. Για να ακυρώσετε τον προγραμματισμό, πατήστε ξανά το κουμπί ENTER  και επιλέξτε **Ακύρωση προγραμμάτων**.

# Βασικά χαρακτηριστικά

## Διαχείριση καναλιών

Διαγραφή ή καθορισμός αγαπημένων καναλιών και χρήση του οδηγού προγράμματος για ψηφιακές εκπομπές. Επιλέξτε ένα κανάλι στην οθόνη **Κανάλια**, **Τα κανάλια μου** ή **Προγραμματισμένα**.

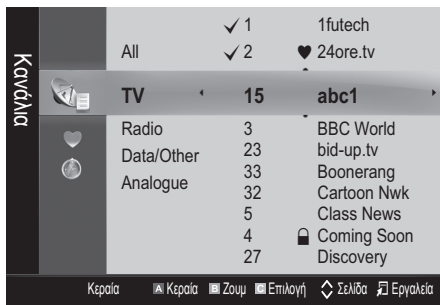

- **Κανάλια**: Προβολή της λίστας καναλιών σύμφωνα με τον τύπο καναλιού.
- **Τα κανάλια μου**: Προβολή της ομάδας του καναλιού.
- **Προγραμματισμένα**: Προβολή όλων των προγραμμάτων που έχουν κράτηση.

- Χρήση των έγχρωμων κουμπιών με τη **Διαχείρ. καναλιών**
- **Κόκκινο (Κεραία)**: Εναλλακτική επιλογή του **Κεραία** ή του **Καλωδιακή**.
  - **Πράσινο (Ζουμ)**: Μεγέθυνση ή σμίκρυνση κάποιου αριθμού καναλιού.
  - **Κίτρινο (πιλογή)**: Επιλέξτε τα επιθυμητά κανάλια και πατήστε το κίτρινο κουμπί για να ρυθμίσετε ταυτόχρονα όλα τα επιλεγμένα κανάλια. Η ένδειξη ✓ εμφανίζεται στα αριστερά των επιλεγμένων καναλιών.
  - **(Σελίδα)**: Μετακίνηση στην επόμενη ή στην προηγούμενη σελίδα.
  - **(Εργαλεία)**: Προβολή του μενού επιλογών **Διαχείρ. καναλιών**. (Τα μενού επιλογών ενδέχεται να διαφέρουν, ανάλογα με την κατάσταση).

### Εικονίδια προβολής κατάστασης καναλιού

Εικονίδια	Λειτουργίες
	Αναλογικό κανάλι.
	Επιλεγμένο κανάλι.
	Κανάλι που ορίστηκε ως αγαπημένο.
	Εκπομπή που μεταδίδεται τη συγκεκριμένη στιγμή.
	Κλειδωμένο κανάλι.
	Εκπομπή με κράτηση.

## Χρήση των αγαπημένων καναλιών

### ♥ Τα κανάλια μου

(στη **Διαχείρ. καναλιών**)

Προβολή όλων των αγαπημένων καναλιών.

- **Επεξεργασία των καναλιών μου** : Μπορείτε να τοποθετήσετε τα επιλεγμένα κανάλια στην επιθυμητή ομάδα αγαπημένων καναλιών.

Εμφανίζεται το σύμβολο "♥" και το κανάλι ορίζεται ως αγαπημένο κανάλι.

1. Επιλέξτε κάποιο κανάλι και πατήστε το κουμπί **TOOLS**.
2. Προσθέστε ή διαγράψτε ένα κανάλι από την ομάδα αγαπημένων καναλιών που θέλετε μεταξύ των 1, 2, 3 και 4.
  - Μπορείτε να επιλέξετε μία ή περισσότερες ομάδες.
3. Αφού αλλάξετε τις ρυθμίσεις, μπορείτε να δείτε τη λίστα καναλιών για κάθε ομάδα στο **Τα κανάλια μου**.

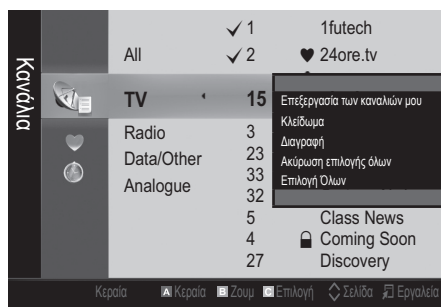

## Μενού καναλιών

### Επανασυντονισμός καναλιών

### Κεραία (Κεραία / Καλωδιακή)

Προτού η τηλεόραση μπορεί να ξεκινήσει να αποθηκεύει στη μνήμη τα διαθέσιμα κανάλια, πρέπει να καθορίσετε τον τύπο πηγής σήματος που είναι συνδεδεμένος στην τηλεόραση (δηλαδή εναέριο ή καλωδιακό σύστημα).

### Χώρα

Εμφανίζεται η οθόνη εισαγωγής κωδικού PIN. Εισαγάγετε τον τετραψήφιο κωδικό PIN.

- **Ψηφιακό κανάλι**: Αλλαγή της χώρας για ψηφιακά κανάλια.
- **Αναλογικό κανάλι**: Αλλαγή της χώρας για αναλογικά κανάλια.

## Αυτόμ. αποθήκευση

Αυτόματη σάρωση καναλιών και αποθήκευσή τους στην τηλεόραση.

 Οι αριθμοί προγραμμάτων που εκχωρούνται αυτόματα ενδέχεται να μην αντιστοιχούν στους πραγματικούς ή στους επιθυμητούς αριθμούς προγραμμάτων. Αν κάποιο κανάλι έχει κλειδωθεί με χρήση της λειτουργίας **Παιδικό κλειδωμα**, εμφανίζεται το παράθυρο εισαγωγής κωδικού PIN.

■ **Πηγή κεραίας (Κεραία / Καλωδιακή):** Επιλογή της πηγής της κεραίας για αποθήκευση στη μνήμη.

■ **Πηγή καναλιού (Ψηφιακό και αναλογικό / Ψηφιακό / Αναλογικό):** Επιλογή της πηγής καναλιού για αποθήκευση στη μνήμη.

Αν επιλέξετε **Καλωδιακή** → **Ψηφιακή και αναλογική** ή **(Ψηφιακή):** Παρέχετε μια τιμή σάρωσης για καλωδιακά κανάλια.

**Λειτουργία αναζήτησης (Πλήρης / Δίκτυο / Γρήγορη):**

Εκτελεί σάρωση για όλα τα κανάλια με ενεργούς σταθμούς εκπομπής και τα αποθηκεύει στην τηλεόραση.

 Αν επιλέξετε **Γρήγορη**, μπορείτε να ρυθμίσετε μη αυτόματα τα **Δίκτυο, Αναγνωριστικό δικτύου, Συχνότητα, Διαμόρφωση, Ρυθμός συμβόλων** πατώντας τα κουμπιά στο τηλεχειριστήριο.

**Δίκτυο (Auto / Χειροκ.):** Επιλογή του τρόπου λειτουργίας ρύθμισης για το **Αναγνωριστικό δικτύου** μεταξύ των **Auto** και **Χειροκ.**

**Αναγνωριστικό δικτύου:** Αν το **Δίκτυο** έχει ρυθμιστεί σε **Χειροκ.**, μπορείτε να ρυθμίσετε το **Αναγνωριστικό δικτύου** χρησιμοποιώντας τα αριθμητικά κουμπιά.

**Συχνότητα:** Προβολή της συχνότητας του καναλιού. (Διαφέρει σε κάθε χώρα)

**Διαμόρφωση:** Προβολή των διαθέσιμων τιμών διαμόρφωσης.

**Ρυθμός συμβόλων:** Προβολή των διαθέσιμων ρυθμών μετάδοσης συμβόλων.

## Ελεγχ. αποθήκευση

Μη αυτόματη σάρωση καναλιών και αποθήκευσή τους στην τηλεόραση.

 Αν κάποιο κανάλι έχει κλειδωθεί με χρήση της λειτουργίας **Παιδικό κλειδωμα**, εμφανίζεται το παράθυρο εισαγωγής κωδικού PIN.

■ **Ψηφιακό κανάλι:** (διαθέσιμο σε τρόπο λειτουργίας DTV) Όταν ολοκληρωθεί η σάρωση, τα κανάλια στη λίστα καναλιών ενημερώνονται.

 Αν επιλέξετε **Κεραία** → **Κεραία: Κανάλι, Συχνότητα, Εύρος μπάντας**

 Αν επιλέξετε **Κεραία** → **Καλωδιακή: Συχνότητα, Διαμόρφωση, Ρυθμός συμβόλων**

■ **Αναλογικό κανάλι (Πρόγραμμα, Σύστημα χρώματος, Σύστημα ήχου, Κανάλι, Αναζήτηση):** Αν ο ήχος δεν είναι φυσιολογικός ή δεν ακούγεται ήχος, επιλέξτε ξανά το απαιτούμενο πρότυπο ήχου.

 Τρόπος λειτουργίας καναλιού

• **P** (τρόπος λειτουργίας προγράμματος): Όταν ολοκληρωθεί ο συντονισμός, οι αριθμοί θέσης από P0 έως P99 θα έχουν εκχωρηθεί στους σταθμούς που εκπέμπουν στην περιοχή σας. Μπορείτε να επιλέξετε ένα κανάλι εισάγοντας τον αριθμό θέσης σε αυτόν τον τρόπο λειτουργίας.

• **C** (τρόπος λειτουργίας εκπεμπόμενου καναλιού)/**S** (τρόπος λειτουργίας καλωδιακού καναλιού): Αυτοί οι δύο τρόποι λειτουργίας σας επιτρέπουν να επιλέξετε κάποιο κανάλι εισάγοντας τον αριθμό που εκχωρήθηκε για κάθε κανάλι σταθμού εκπομπής με κεραία ή καλωδιακό κανάλι.

## Επεξεργασία καναλιών

### Μενού επιλογών διαχείρισης καναλιών

(στη **Διαχείρ. καναλιών**)

1. Επιλέξτε κάποιο κανάλι και πατήστε το κουμπί **TOOLS**.
2. Τροποποιήστε το όνομα ή τον αριθμό του καναλιού χρησιμοποιώντας το μενού **Επεξεργασία ονόματος καναλιού** ή **Επεξεργασία αριθμού καναλιού**.

■ **Επεξεργασία ονόματος καναλιού** (μόνο για αναλογικά κανάλια): Εκχωρήστε το δικό σας όνομα καναλιού.

■ **Επεξεργασία αριθμού καναλιού** (μόνο για ψηφιακά κανάλια) Τροποποιήστε τον αριθμό πατώντας τα επιθυμητά αριθμητικά κουμπιά.

## Άλλες δυνατότητες

### Επιλ. αναζ. καλωδ. δικτ.

(ανάλογα με τη χώρα)

Ρυθμίζει πρόσθετες επιλογές αναζήτησης, όπως η συχνότητα και ο ρυθμός συμβόλων για αναζήτηση καλωδιακού δικτύου.

■ **Συχν. έναρξης / Συχν. λήξης Ρύθμιση της συχνότητας έναρξης ή λήξης (διαφέρει σε κάθε χώρα).**

■ **Διαμόρφωση:** Προβολή των διαθέσιμων τιμών διαμόρφωσης.

■ **Ρυθμός συμβόλων:** Προβολή των διαθέσιμων ρυθμών μετάδοσης συμβόλων.

# Βασικά χαρακτηριστικά

## Μενού επιλογών διαχείρισης καναλιών

(στη Διαχείρ. καναλιών)

Ρυθμίστε κάθε κανάλι χρησιμοποιώντας τις επιλογές μενού **Διαχείρ. καναλιών (Κλειδωμα / Ξεκλειδ., Προβολή χρονοδ., Ταξινόμηση, Διαγραφή, Επιλογή όλων / Ακύρωση όλων)**. Τα στοιχεία του μενού επιλογών ενδέχεται να διαφέρουν, ανάλογα με την κατάσταση του καναλιού.

1. Επιλέξτε κάποιο κανάλι και πατήστε το κουμπί **TOOLS**.
2. Επιλέξτε μια λειτουργία και αλλάξτε τις ρυθμίσεις της.

- **Κλειδωμα / Ξεκλειδ.:** Κλειδωμα κάποιου καναλιού, ώστε να μην είναι δυνατή η επιλογή και η προβολή του καναλιού.

### ΣΗΜΕΙΩΣΗ

- Αυτή η λειτουργία είναι διαθέσιμη μόνο όταν το **Παιδικό κλειδωμα** έχει ρυθμιστεί σε **Ενεργ.**
- Εμφανίζεται η οθόνη εισαγωγής κωδικού PIN. Εισαγάγετε τον τετραψήφιο κωδικό PIN, η προεπιλεγμένη τιμή του είναι «0-0-0-0». Αλλάξτε τον κωδικό PIN χρησιμοποιώντας την επιλογή **Αλλαγή PIN**.

- **Προβολή χρονοδ.:** Μπορείτε να επιλέξετε κάποιο επιθυμητό κανάλι για να προβληθεί αυτόματα την καθορισμένη ώρα. Ρυθμίστε πρώτα την τρέχουσα ώρα για να χρησιμοποιήσετε αυτή τη λειτουργία.

 Αν έχετε επιλέξει ένα ψηφιακό κανάλι, πατήστε το κουμπί  για να προβάλετε το ψηφιακό πρόγραμμα.

- **Ταξινόμηση** (μόνο για αναλογικά κανάλια): Η λειτουργία αυτή σας επιτρέπει να αλλάξετε τους αριθμούς προγράμματος των αποθηκευμένων καναλιών. Αυτή η λειτουργία ενδέχεται να είναι απαραίτητη μετά τη χρήση της λειτουργίας αυτόματης αποθήκευσης.

- **Διαγραφή:** Μπορείτε να διαγράψετε ένα κανάλι, ώστε να προβάλλονται τα κανάλια που θέλετε.

- **Επιλογή όλων / Ακύρωση όλων:** Επιλογή όλων των καναλιών ή ακύρωση όλων των επιλεγμένων καναλιών στη διαχείριση καναλιών.

## Προγραμματισμένα

(στη Διαχείρ. καναλιών)

Μπορείτε να προβάλετε, να τροποποιήσετε ή να διαγράψετε μια εκπομπή που κάνετε κράτηση για να την παρακολουθήσετε.

- **Αλλαγή πληροφοριών:** Αλλαγή μιας εκπομπής που κάνετε κράτηση για να την παρακολουθήσετε.
- **Ακύρωση προγραμμάτων:** Ακύρωση μιας εκπομπής που κάνετε κράτηση για να την παρακολουθήσετε.
- **Πληροφορίες:** Προβολή μιας εκπομπής που κάνετε κράτηση για να την παρακολουθήσετε. (Μπορείτε επίσης να αλλάξετε τις πληροφορίες της κράτησης).
- **Επιλογή όλων / Ακύρωση όλων:** Επιλογή ή ακύρωση όλων των εκπομπών με κράτηση.

## Λίστα καναλιών

Μπορείτε να δείτε όλα τα κανάλια που εντοπίστηκαν.

CH LIST



## Μεταφορά λίστας καναλιών

Εισαγωγή ή εξαγωγή του χάρτη καναλιών. Θα πρέπει να συνδέσετε μια συσκευή αποθήκευσης USB για να χρησιμοποιήσετε αυτή τη λειτουργία.

 Εμφανίζεται η οθόνη εισαγωγής κωδικού PIN. Εισαγάγετε τον τετραψήφιο κωδικό PIN.

 Ο προεπιλεγμένος κωδικός PIN μιας καινούργιας τηλεόρασης είναι '0-0-0-0'.

- **Εισαγωγή από USB:** Εισαγωγή λίστας καναλιών από τη θύρα USB.

- **Εξαγωγή σε USB:** Εξαγωγή λίστας καναλιών από τη θύρα USB.

## Μικροσυντονισμός

(μόνο για αναλογικά κανάλια)

Αν το σήμα είναι ασθενές ή παραμορφωμένο, συντονίστε με ακρίβεια το κανάλι μη αυτόματα.

 Τα κανάλια που έχουν συντονιστεί με ακρίβεια επισημαίνονται με έναν αστερίσκο «\*».

 Για να ακυρώσετε το μικροσυντονισμό, επιλέξτε **Επαναφορά**.

## Μενού εικόνας

### Αλλαγή της προεπιλεγμένης λειτουργίας εικόνας

## Λειτουργία

Επιλέξτε τον προτιμώμενο τύπο εικόνας.

- **Δυναμική:** Κατάλληλη για ένα φωτεινό δωμάτιο.
- **Τυπική:** Κατάλληλη για κανονικό περιβάλλον.
- **Κινημ. ταινία:** Κατάλληλη για την παρακολούθηση ταινιών σε ένα σκοτεινό δωμάτιο.

## Προσαρμογή των ρυθμίσεων εικόνας

### Οπ. φωτισμός / Αντίθεση / Φωτεινότητα / Ευκρίνεια / Χρώμα / Απόχρ.(G/R)

Η τηλεόρασή σας έχει πολλές επιλογές ρύθμισης για τον έλεγχο της ποιότητας εικόνας.

### ΣΗΜΕΙΩΣΗ

- Στους αναλογικούς τρόπους λειτουργίας **TV, Εξωτ., AV** του συστήματος PAL, δεν είναι διαθέσιμη η λειτουργία **Απόχρωση (G/R)**.
- Στον τρόπο λειτουργίας PC, μπορείτε να κάνετε αλλαγές μόνο στα **Οπ. φωτισμός, Αντίθεση και Φωτεινότητα**.
- Μπορείτε να προσαρμόσετε και να αποθηκεύσετε ρυθμίσεις για κάθε εξωτερική συσκευή που είναι συνδεδεμένη στην τηλεόραση.
- Ο περιορισμός της φωτεινότητας της εικόνας μειώνει την κατανάλωση ενέργειας.

## Οικονομικές λύσεις

### Λύση ECO

- **Εξ/ση Ενέργειας (Απενερ. / Χαμηλό / Μέτριο / Υψηλό / Απενεργ.εικ. / Auto)** [TOOLS]: Προσαρμογή της φωτεινότητας της τηλεόρασης, προκειμένου να μειωθεί η κατανάλωση ενέργειας. Αν επιλέξετε **Απενεργ.εικ.**, η οθόνη σβήνει, αλλά ο ήχος συνεχίζει να ακούγεται. Πατήστε οποιοδήποτε κουμπί, εκτός από το κουμπί έντασης του ήχου, για να ενεργοποιήσετε την οθόνη.
- **Κανένα σήμ. αναμ. (Απενερ. / 15 λεπτά / 30 λεπτά / 60 λεπτά)**: Ενεργοποίηση του τρόπου λειτουργίας αναμονής, σε περίπτωση εμφάνισης της κατάστασης «Χωρίς σήμα» ή «Ελέγξτε το καλώδιο σήματος» για ένα συγκεκριμένο χρονικό διάστημα που καθορίζεται από το χρήστη.
  - ✎ Απενεργοποιείται όταν ο υπολογιστής βρίσκεται σε τρόπο λειτουργίας εξοικονόμησης ενέργειας.

### Αλλαγή των επιλογών εικόνας

### Ρυθμίσεις για προχωρημένους

(διαθέσιμο στη λειτουργία **Τυπική / Κινημ. ταινία**)

Μπορείτε να προσαρμόσετε λεπτομερείς ρυθμίσεις για την οθόνη, συμπεριλαμβανομένου του χρώματος και της αντίθεσης.

- ✎ Στον τρόπο λειτουργίας PC, μπορείτε να κάνετε αλλαγές μόνο στα **Δυναμική αντίθεση**, **Gamma** και **Ισορροπία λευκού**.

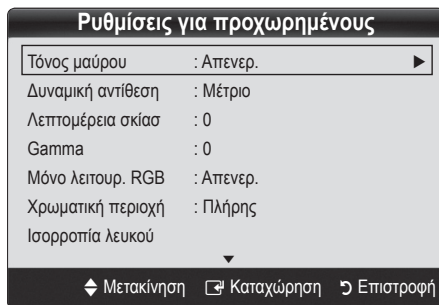

- **Τόνος μαύρου (Απενερ. / Σκούρο / Πιο σκούρο / Μέγιστο σκούρο)**: Επιλογή κάποιου επιπέδου μαύρου για την προσαρμογή του βάθους της οθόνης.
- **Δυναμική αντίθεση (Απενερ. / Χαμηλή / Μέτρια / Υψηλή)**: Προσαρμογή της αντίθεσης της οθόνης.

- **Λεπτομέρεια σκιάς (-2~+2)**: Αύξηση της φωτεινότητας σκοτεινών εικόνων.
  - ✎ Απενεργοποιείται στον τρόπο λειτουργίας PC.
- **Gamma**: Προσαρμογή της έντασης των βασικών χρωμάτων.
- **Μόνο λειτουρ. RGB (Απενερ. / Κόκκινο / Πράσινο / Μπλε)**: Μπορείτε να προσαρμόσετε τις ρυθμίσεις **Χρώμα** ή **Απόχρωση** των **Κόκκινο**, **Πράσινο** ή **Μπλε** για την εικόνα από μια εξωτερική συσκευή (συσκευή αναπαραγωγής DVD, σύστημα οικιακού κινηματογράφου, κλπ.).
- **Χρωματική περιοχή (Auto / Πλήρης)**: Προσαρμογή του εύρους χρωμάτων που είναι διαθέσιμα για τη δημιουργία της εικόνας.
- **Ισορροπία λευκού**: Προσαρμογή της θερμοκρασίας χρώματος, για πιο φυσική εικόνα.
  - R-Offset / G-Offset / B-Offset**: Προσαρμογή της σκοτεινότητας κάθε χρώματος (κόκκινο, πράσινο, μπλε).
  - R-Gain / G-Gain / B-Gain**: Προσαρμογή της φωτεινότητας κάθε χρώματος (κόκκινο, πράσινο, μπλε).
- Επαναφορά**: Επαναφορά του **Ισορροπία λευκού** στις προεπιλεγμένες ρυθμίσεις.
- **Απόχρωση δέρματος**: Δίνει έμφαση στη ροζ «Απόχρωση δέρματος».
- **Βελτίωση άκρων (Απενερ. / Ενεργ.)**: Δίνει έμφαση στα περιγράμματα των αντικειμένων.

### Επιλογές εικόνας

- ✎ Στον τρόπο λειτουργίας PC, μπορείτε να κάνετε αλλαγές μόνο στα **Τόνος χρώματος**, **Μέγεθος**, και **Χρόνος αυτόματης προσαρμόσεως**.

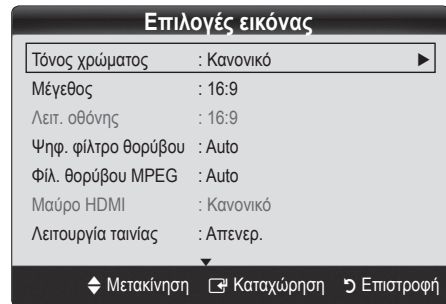

- **Τόνος χρώματος (Ψυχρός / Κανονικός / Θερμός1 / Θερμός2)**
  - ✎ **Θερμός1** ή **Θερμός2** απενεργοποιείται στη λειτουργία εικόνας **Δυναμική**.
  - ✎ Μπορείτε να προσαρμόσετε και να αποθηκεύσετε ρυθμίσεις για κάθε εξωτερική συσκευή που είναι συνδεδεμένη σε μια είσοδο της τηλεόρασης.

# Βασικά χαρακτηριστικά

- **Μέγεθος:** Ο δέκτης καλωδιακής τηλεόρασης/δορυφορικός δέκτης που διαθέτετε ενδέχεται να διαθέτει και το δικό του σετ μεγεθών οθόνης. Ωστόσο, συστήνουμε ιδιαίτερα να χρησιμοποιείτε τον τρόπο λειτουργίας 16:9 τον περισσότερο χρόνο.



**Αυτόμ. ευρεία:** Αυτόματη ρύθμιση του μεγέθους εικόνας σε λόγο πλευρών 16:9.

**16:9 :** Ρύθμιση του μεγέθους εικόνας σε 16:9 για δίσκους DVD ή εκπομπές ευρείας εικόνας.

**Ευρεία ζουμ:** Μεγέθυνση της εικόνας περισσότερο από το λόγο πλευρών 4:3.

Προσαρμόστε τη θέση χρησιμοποιώντας τα κουμπιά ▲, ▼.

**Ζουμ:** Κατακόρυφη μεγέθυνση της ευρείας εικόνας 16:9, για να προσαρμοστεί στο μέγεθος της οθόνης.

Προσαρμόστε τη θέση ή το μέγεθος χρησιμοποιώντας τα κουμπιά ▲, ▼.

**4:3 :** Η προεπιλεγμένη ρύθμιση για μια ταινία ή μια κανονική εκπομπή.

Μην παρακολουθείτε σε μορφή 4:3 για μεγάλο χρονικό διάστημα. Τυχόν ίχνη περιγραμμάτων που προβάλλονται στα αριστερά, στα δεξιά και στο κέντρο της οθόνης ενδέχεται να προκαλέσουν διατήρηση εικόνας (κάψιμο οθόνης), που δεν καλύπτεται από την εγγύηση.

**Προσαρμογή στην οθόνη:** Προβολή της πλήρους εικόνας, χωρίς περικοπή, όταν υπάρχει είσοδος σήματος HDMI (720p / 1080i / 1080p) ή Component (1080i / 1080p).

## ΣΗΜΕΙΩΣΗ

- Αφού επιλέξετε **Προσαρμογή** στην οθόνη στη ρύθμιση σήματος HDMI (720p / 1080i / 1080p) ή Συνιστωσών (1080i / 1080p) ενδέχεται να χρειαστεί να κεντράρετε την εικόνα:

1. Πατήστε το κουμπί ◀ ή ▶ για να επιλέξετε θέση.
2. Πατήστε το κουμπί ENTER .
3. Πατήστε τα κουμπιά ▲, ▼, ◀ ή ▶ για να μετακινήσετε την εικόνα.

- Οι επιλογές μεγέθους εικόνας ενδέχεται να διαφέρουν, ανάλογα με την πηγή εισόδου.
- Τα διαθέσιμα στοιχεία ενδέχεται να διαφέρουν, ανάλογα με τον επιλεγμένο τρόπο λειτουργίας.
- Στον τρόπο λειτουργίας PC, μπορούν να προσαρμοστούν μόνο οι τρόποι λειτουργίας **16:9** και **4:3**.
- Μπορείτε να προσαρμόσετε και να αποθηκεύσετε ρυθμίσεις για κάθε εξωτερική συσκευή που είναι συνδεδεμένη σε μια είσοδο της τηλεόρασης.
- Αν χρησιμοποιήσετε τη λειτουργία **Προσαρμογή στην οθόνη** με είσοδο σήματος HDMI 720p, θα αποκοπεί 1 γραμμή επάνω, κάτω, αριστερά και δεξιά, όπως στη λειτουργία υπεραόρασης.

- **Λεπ. οθόνης (16:9 / Ευρεία ζουμ / Ζουμ / 4:3):** Διατίθεται μόνο όταν το μέγεθος εικόνας έχει ρυθμιστεί σε **Αυτόμ. ευρεία**. Μπορείτε να προσδιορίσετε το επιθυμητό μέγεθος εικόνας στο μέγεθος 4:3 WSS (Υψηλότητα ευρείας οθόνης) ή στο αρχικό μέγεθος. Για κάθε Ευρωπαϊκή χώρα απαιτείται διαφορετικό μέγεθος εικόνας.

- Δεν διατίθεται σε τρόπο λειτουργίας PC, Component ή HDMI. **Ψηφ. φίλτρο θορύβου (Απενερ. / Χαμηλή / Μέτρια / Υψηλή / Αυτό / Αυτόματη απεικόνιση):** Όταν το εκπεμπόμενο σήμα είναι ασθενές, ενδέχεται να εμφανιστούν παράσιτα και είδωλα. Κάντε μία από τις επιλογές, μέχρι να προβληθεί η καλύτερη εικόνα.

**Αυτόματη απεικόνιση:** Κατά την αλλαγή αναλογικών καναλιών, εμφανίζει την ισχύ του σήματος.

Διατίθεται μόνο για αναλογικά κανάλια.

Όταν η γραμμή είναι πράσινη, η λήψη που έχετε είναι η καλύτερη δυνατή.

- **Φίλ. θορύβου MPEG (Απενερ. / Χαμηλό / Μέτριο / Υψηλό / Αυτό):** Μείωση του θορύβου MPEG, για να παρέχεται βελτιωμένη ποιότητα εικόνας.

Απενεργοποιείται στον τρόπο λειτουργίας PC.

- **Μαύρο HDMI (Κανονικό / Χαμηλό):** Επιλογή του επιπέδου μαύρου στην οθόνη, για να προσαρμοστεί το βάθος της οθόνης.

Διατίθεται μόνο στον τρόπο λειτουργίας HDMI (σήματα RGB).

- **Λειτουργία ταινίας (Απενερ. / Auto1 / Auto2):** Ρύθμιση της τηλεόρασης ώστε να ανιχνεύει και να επεξεργάζεται αυτόματα τα σήματα ταινίας από όλες τις πηγές και να προσαρμόζει την εικόνα για βέλτιστη ποιότητα.

Διατίθεται στους τρόπους λειτουργίας TV, AV, COMPONENT (480i / 1080i) και HDMI (480i / 1080i).

- **Χρόνος αυτόματης προσασίας (2 ώρες / 4 ώρες / 8 ώρες / 10 ώρες / Απενεργ.):** Εάν παραμείνει η ίδια εικόνα στην οθόνη, θα ενεργοποιηθεί η Αυτόματη προσασία οθόνης.

## Επαναφορά εικόνας (OK / Ακύρωση)

Επαναφορά της τρέχουσας λειτουργίας εικόνας στις προεπιλεγμένες ρυθμίσεις.

## Ρύθμιση της τηλεόρασης για χρήση με τον υπολογιστή σας

Ρυθμίστε την πηγή εισόδου σε PC.

### Αυτόματη προσαρμ.

Προσαρμογή των τιμών συχνότητας/θέσεων και αυτόματος καθορισμός των ρυθμίσεων με ακρίβεια.

 Δεν διατίθεται κατά τη σύνδεση μέσω καλωδίου HDMI/DVI.

### Οθόνη

- **Τραχιά / Λεπτή:** Αφαίρεση ή μείωση του θορύβου της εικόνας. Αν δεν μπορείτε να εξαλείψετε το θόρυβο χρησιμοποιώντας μόνο το συντονισμό ακριβείας (Λεπτή), προσαρμόστε τη συχνότητα όσο το δυνατόν καλύτερα (**Τραχιά**) και κάντε πάλι συντονισμό ακριβείας. Αφού μειωθεί ο θόρυβος, αναπροσαρμόστε την εικόνα ώστε να βρίσκεται στο κέντρο της οθόνης.
- **Θέση:** Προσαρμογή της θέσης της οθόνης υπολογιστή με τα κουμπιά κατεύθυνσης (▲ / ▼ / ◀ / ▶).
- **Επαναφορά εικόνας:** Επαναφορά της εικόνας στις προεπιλεγμένες ρυθμίσεις.

### Χρήση της τηλεόρασης ως οθόνης υπολογιστή (PC)

Ρύθμιση του λογισμικού του υπολογιστή σας (με βάση τα Windows XP)

Ανάλογα με την έκδοση των Windows και την κάρτα βίντεο, οι πραγματικές οθόνες στον υπολογιστή σας ενδέχεται να διαφέρουν, στην οποία περίπτωση ισχύουν σχεδόν πάντα οι ίδιες βασικές πληροφορίες ρύθμισης. (Διαφορετικά, επικοινωνήστε με τον κατασκευαστή του υπολογιστή ή έναν αντιπρόσωπο της Samsung).

1. Κάντε κλικ στο «Πίνακας ελέγχου» στο μενού έναρξης των Windows.
2. Κάντε κλικ στο «Εμφάνιση και Θέματα» στο παράθυρο «Πίνακας ελέγχου» και θα εμφανιστεί ένα παράθυρο διαλόγου.
3. Κάντε κλικ στο «Οθόνη» και θα εμφανιστεί ένα παράθυρο διαλόγου οθόνης.
4. Περιηγηθείτε στην καρτέλα «Ρυθμίσεις» στο παράθυρο διαλόγου οθόνης.
  - Βέλτιστη ρύθμιση μεγέθους (ανάλυση): 1360 x 768 pixel
  - Αν υπάρχει επιλογή κατακόρυφης συχνότητας στο παράθυρο διαλόγου ρυθμίσεων οθόνης, η σωστή τιμή είναι «60» ή «60 Hz». Διαφορετικά, απλά κάντε κλικ στο «OK» για έξοδο από το παράθυρο διαλόγου.

### Μενού ήχου

## Αλλαγή της προεπιλεγμένης λειτουργίας ήχου

### Λειτουργία

- **Τυπική:** Επιλογή του κανονικού τρόπου λειτουργίας ήχου.
- **Μουσική:** Δίνει περισσότερη έμφαση στη μουσική, από ότι στην ομιλία.
- **Κινημ. ταινία:** Παρέχει το βέλτιστο ήχο για ταινίες.
- **Καθαρή φωνή:** Δίνει περισσότερη έμφαση στην ομιλία, από ότι στους υπόλοιπους ήχους.
- **Ενίσχυση:** Αύξηση της έντασης των ήχων υψηλής συχνότητας, ώστε να είναι δυνατή μια καλύτερη εμπειρία ακρόασης για τα άτομα με προβλήματα ακοής.

## Προσαρμογή των ρυθμίσεων ήχου

### Ισοσταθμιστής

Προσαρμογή της λειτουργίας ήχου.

- **Ισορροπία Α/Δ:** Προσαρμογή της ισορροπίας ήχου μεταξύ του δεξιού και του αριστερού ηχείου.
- **100 Hz / 300 Hz / 1 kHz / 3 kHz / 10 kHz** (Ρύθμιση εύρους ζώνης): Προσαρμογή του επιπέδου συχνότητας συγκεκριμένου εύρους ζώνης.
- **Επαναφορά:** Επαναφορά του ισοσταθμιστή στις προεπιλεγμένες ρυθμίσεις.

### Ηχοσυστήματα κλπ.

### Virtual Surround (Απενερ. / Ενεργ.)

Αυτή η λειτουργία παρέχει μια εικονική εμπειρία ήχου surround 5.1 καναλιών μέσω δύο ηχείων ή ακουστικών, χρησιμοποιώντας τεχνολογία HRTF (Head Related Transfer Function).

 Αν το **Επιλογή ηχείου** ρυθμιστεί σε **Εξωτερικό ηχείο**, απενεργοποιείται το **Virtual Surround**.

### Καθαρότητα διαλ. (Απενερ. / Ενεργ.)

Αυτή η λειτουργία σας επιτρέπει να αυξήσετε την ένταση κάποιων φωνής σε υψηλότερο επίπεδο από τη μουσική υπόκρουση ή τα ηχητικά εφέ, έτσι ώστε να ακούγονται πιο καθαρά οι διάλογοι κατά την παρακολούθηση μιας εκπομπής.

### Γλώσσα ήχου

(μόνο για ψηφιακά κανάλια)

Αλλαγή της προεπιλεγμένης τιμής για τις γλώσσες ήχου.

 Η διαθέσιμη γλώσσα ενδέχεται να διαφέρει, ανάλογα με την εκπομπή.

### Φορμά ήχου (MPEG / Dolby Digital 5.1)

(μόνο για ψηφιακά κανάλια)

Όταν εκπέμπεται ήχος από το κεντρικό ηχείο και τον δέκτη ήχου συγχρόνως, ενδέχεται να ακούγεται ηχώ, λόγω της διαφοράς στην ταχύτητα αποκωδικοποίησης μεταξύ του κεντρικού ηχείου και του δέκτη ήχου. Σε αυτήν την περίπτωση, χρησιμοποιήστε τη λειτουργία Ηχείο TV.

 **Φορμά ήχου:** η επιλογή ενδέχεται να διαφέρει, ανάλογα με την εκπομπή. Ο ψηφιακός ήχος Dolby 5.1 καναλιών είναι διαθέσιμος μόνο κατά τη σύνδεση εξωτερικού ηχείου μέσω οπτικού καλωδίου.

# Βασικά χαρακτηριστικά

## Αυτόματη περιγραφή

(δεν διατίθεται σε όλες τις τοποθεσίες)  
(μόνο για ψηφιακά κανάλια)

Αυτή η λειτουργία διαχειρίζεται τη ροή ήχου για την AD (Ηχητική περιγραφή) που στέλνεται μαζί με τον κύριο ήχο από το σταθμό εκπομπής.



- **Αυτόματη περιγραφή (Απενερ. / Ενεργ.):** Ενεργοποίηση ή απενεργοποίηση της λειτουργίας ηχητικής περιγραφής.
- **Ένταση ήχου:** Προσαρμογή της έντασης της ηχητικής περιγραφής.

## Αυτόμ. ένταση (Απενερ. / Κανονική / Νύχτα)

Για ισοστάθμιση της έντασης ήχου σε κάθε κανάλι, ρυθμίστε τη σε **Κανονική**.

- **Νύχτα:** Αυτός ο τρόπος λειτουργίας παρέχει μια βελτιωμένη ηχητική εμπειρία συγκριτικά με τον τρόπο λειτουργίας **Κανονική**, χωρίς σχεδόν καθόλου θόρυβο. Χρησιμοποιεί ιδιαίτερα τη νύχτα.

## Επιλογή ηχείου (Εξωτερικό ηχείο / Ηχείο TV)

Ενδέχεται να ακούγεται ηχώ, λόγω της διαφοράς στην ταχύτητα αποκωδικοποίησης μεταξύ του κεντρικού ηχείου και του δέκτη ήχου. Σε αυτήν την περίπτωση, ρυθμίστε την τηλεόραση σε **Εξωτερικό ηχείο**.

- ✎ Όταν το **Επιλογή ηχείου** έχει ρυθμιστεί σε **Εξωτερικό ηχείο**, τα κουμπιά έντασης ήχου και MUTE δεν λειτουργούν και οι ρυθμίσεις ήχου είναι περιορισμένες.
- ✎ Αν ρυθμίσετε το **Επιλογή ηχείου** σε **Εξωτερικό ηχείο**, θα πρέπει να χρησιμοποιήσετε αυτές τις ρυθμίσεις.
  - **Ηχείο TV:** Απενερ., **Εξωτερικό ηχείο:** Ενεργ.
- ✎ Αν ρυθμίσετε το **Επιλογή ηχείου** σε **Ηχείο TV**, θα πρέπει να χρησιμοποιήσετε αυτές τις ρυθμίσεις.
  - **Ηχείο TV:** Ενεργ., **Εξωτερικό ηχείο:** Ενεργ.
- ✎ Αν δεν υπάρχει σήμα βίντεο, κανένα ηχείο δεν παράγει ήχο.

## Επιπλέον ρύθμιση

(μόνο για ψηφιακά κανάλια)

- **Επίπεδο ήχου DTV (MPEG/HE-AAC):** Αυτή η λειτουργία σας επιτρέπει να μειώσετε την ανισότητα του φωνητικού σήματος (που είναι ένα από τα σήματα που λαμβάνονται μέσω μιας ψηφιακής τηλεοπτικής μετάδοσης) στο επιθυμητό επίπεδο.
  - ✎ Ανάλογα με τον τύπο του εκπαιμπόμενου σήματος, μπορείτε να προσαρμόσετε το **MPEG/HE-AAC** μεταξύ των τιμών -10 dB και 0 dB.
  - ✎ Για να αυξήσετε ή να μειώσετε την ένταση του ήχου, ρυθμίστε την τιμή στο εύρος μεταξύ 0 και -10 αντίστοιχα.

- **Έξοδος SPDIF:** Η λειτουργία SPDIF (Sony Philips Digital InterFace) χρησιμοποιείται για να παρέχεται ψηφιακός ήχος με μείωση των παρεμβολών στο σήμα κατά τη μεταφορά στα ηχεία και διάφορες ψηφιακές συσκευές, όπως μια συσκευή αναπαραγωγής DVD.

**Φορμά ήχου:** Κατά τη λήψη μιας ψηφιακής τηλεοπτικής μετάδοσης, μπορείτε να επιλέξετε τη μορφή εξόδου ψηφιακού ήχου (SPDIF) μεταξύ των **PCM**, **Dolby Digital** και **DTS**.

- ✎ Μεγιστοποιήστε τη διαδραστική εμπειρία τρισδιάστατου ήχου, συνδέοντας ηχεία 5.1 καναλιών σε διαμόρφωση Dolby Digital.

**Καθυστέρηση ήχου:** Διόρθωση της ασυμφωνίας ήχου-βίντεο, κατά την παρακολούθηση τηλεόρασης ή βίντεο και την ακρόαση ψηφιακού ήχου μέσω μιας εξωτερικής συσκευής, όπως ένας δέκτης AV.

- **Συμ. Dolby Digital (Line/RF):** Αυτή η λειτουργία ελαχιστοποιεί την ανισότητα σήματος μεταξύ του σήματος Dolby Digital και του φωνητικού σήματος (δηλαδή ήχος MPEG, HE-AAC, ATV).

- ✎ Επιλέξτε **Line** για δυναμικό ήχο και **RF** για να μειώσετε τη διαφορά μεταξύ δυνατών και απαλών ήχων τη νύχτα.

**Line:** Ρύθμιση του επιπέδου εξόδου για σήματα υψηλότερα ή χαμηλότερα από -31 dB (τιμή αναφοράς) σε -20 dB ή -31 dB.

**RF:** Ρύθμιση του επιπέδου εξόδου για σήματα υψηλότερα ή χαμηλότερα από -20 dB (τιμή αναφοράς) σε -10 dB ή -20 dB.

## Επαναφορά ήχου (OK / Ακύρωση)

Επαναφορά όλων των ρυθμίσεων ήχου στις εργοστασιακές προεπιλογές.

## Επιλογή του τρόπου λειτουργίας ήχου

Αν επιλέξετε **Dual I-II**, εμφανίζεται στην οθόνη ο τρέχοντας τρόπος λειτουργίας ήχου. **TOOLS**





	Τύπος ήχου	Dual I-II	Προεπιλογή
Στερεοφωνικός A2	Μονοφωνικός	Μονοφωνικός	Αυτόματη αλλαγή
	Στερεοφωνικός	Στερεοφωνικός ↔ Μονοφωνικός	
	Dual	Dual I ↔ Dual II	Dual I
NICAM Στερεοφωνικός	Μονοφωνικός	Μονοφωνικός	Αυτόματη αλλαγή
	Στερεοφωνικός	Μονοφωνικός ↔ Στερεοφωνικός	
	Dual	Μονοφωνικός → Dual I ↔ Dual II ←	Dual I

- ✎ Αν το στερεοφωνικό σήμα είναι ασθενές και προκληθεί αυτόματη αλλαγή, τότε αλλάξτε τον ήχο σε μονοφωνικό.
- ✎ Ενεργοποιείται μόνο με στερεοφωνικό ηχητικό σήμα.
- ✎ Διατίθεται μόνο όταν η πηγή **Είσοδος** έχει ρυθμιστεί σε **TV**.



## Μενού ρύθμισης

## Ρύθμιση της ώρας

## Ώρα

- **Ρολόι:** Η ρύθμιση του ρολογιού απαιτείται για τη χρήση διάφορων δυνατοτήτων χρονοδιακόπτη στην τηλεόραση.
  -  Η τρέχουσα ώρα εμφανίζεται κάθε φορά που πατάτε το κουμπί **INFO**.
  -  Αν αποσυνδέσετε το καλώδιο ρεύματος, χρειάζεται να ρυθμίσετε και πάλι το ρολόι.
- Λειτουργία ρολογιού (Auto/Χειροκ.)**
  -  Ανάλογα με το σταθμό εκπομπής και το σήμα, η ώρα ενδέχεται να μη ρυθμιστεί σωστά αυτόματα. Σε αυτήν την περίπτωση, ρυθμίστε χειροκίνητα την ώρα.
  -  Η κεραία πρέπει να είναι συνδεδεμένη προκειμένου να ρυθμιστεί αυτόματα η ώρα.
- Ρύθμιση ώρας:** Μη αυτόματη ρύθμιση των **Ημέρα, Μήνας, Έτος, Ώρα** και **Λεπτά**.
  -  Διατίθεται μόνο όταν το **Λειτουργία ρολογιού** έχει ρυθμιστεί σε **Χειροκ..**

## Χρήση του χρονοδιακόπτη αναμονής

- **Χρονοδιακόπτης **: Αυτόματο σβήσιμο της τηλεόρασης μετά από ένα προκαθορισμένο χρονικό διάστημα. (30, 60, 90, 120, 150 και 180 λεπτά).
  -  Για να ακυρώσετε τη λειτουργία **Χρονοδιακόπτης**, επιλέξτε **Απενερ..**

## Ρύθμιση του χρονοδιακόπτη ανάματος / σβήσιματος

- **Χρονοδιακόπτης 1 / Χρονοδιακόπτης 2 / Χρονοδιακόπτης 3:** Μπορείτε να διαμορφώσετε τρεις διαφορετικές ρυθμίσεις χρονοδιακόπτη ανάματος/σβήσιματος. Πρέπει πρώτα να ρυθμίσετε το ρολόι.

Χρονοδιακόπτης 1					
Ώρα ενεργοποίησης					
Απενερ/ση	00	00			
Ώρα απενεργοποίησης					
Απενερ/ση	00	00			
Ένταση ήχου	Πηγή	Κεραία	Κανάλι		
10	TV	ATV	0		
Επανάληψη					
Μία φορά	Κυρ	Δευ	Τρι	Τετ	Πευ
					Σαβ
◀ Μετακίνηση   ▶ Ρύθμιση   ⏏ Καταχώρηση   ⏪ Επιστροφή					

**Ώρα ενεργοποίησης / Ώρα απενεργοποίησης:** Ρύθμιση της ώρας, των λεπτών και ενεργοποίησης/απενεργοποίησης. (Για να ενεργοποιησετε το χρονοδιακόπτη με τις ρυθμίσεις που επιλέξατε, ρυθμίστε τον σε **Ενεργ / ση**).





**Ένταση ήχου:** Ρύθμιση της επιθυμητής έντασης ήχου.

**Πηγή:** Επιλογή περιεχομένου **TV** ή **USB** για αναπαραγωγή όταν ανάψει αυτόματα η τηλεόραση. (**USB** μπορεί να επιλεγεί μόνο αν είναι συνδεδεμένη στην τηλεόραση μια συσκευή USB).



**Κεραία** (όταν το **Πηγή** έχει ρυθμιστεί σε **TV**): Επιλογή του **ATV** ή του **DTV**.

**Κανάλι** (όταν το **Πηγή** έχει ρυθμιστεί σε **TV**): Επιλογή του επιθυμητού καναλιού.

**Περιεχόμενα** (όταν το **Πηγή** έχει ρυθμιστεί σε **USB**): Επιλογή κάποιου φακέλου στη συσκευή USB που περιέχει αρχεία μουσικής ή φωτογραφιών, για αναπαραγωγή τους όταν η τηλεόραση ανάψει αυτόματα.

-  Αν δεν υπάρχει κανένα αρχείο μουσικής στη συσκευή USB ή δεν επιλεγεί ο φάκελος που περιέχει αρχεία μουσικής, η λειτουργία Χρονοδιακόπτης δεν λειτουργεί σωστά.
-  Αν υπάρχει μόνο ένα αρχείο φωτογραφίας στη συσκευή USB, δεν θα εκτελεστεί παρουσίαση.
-  Αν το όνομα του φακέλου είναι πολύ μεγάλο, ο φάκελος δεν μπορεί να επιλεγεί.
-  Σε κάθε συσκευή USB που χρησιμοποιείται εκχωρείται ο δικός της φάκελος. Αν χρησιμοποιείτε περισσότερες από μία συσκευές USB του ίδιου τύπου, βεβαιωθείτε ότι οι φάκελοι που έχουν εκχωρηθεί σε κάθε συσκευή USB έχουν διαφορετικά ονόματα.



**Επανάληψη:** Επιλέξτε **Μία φορά**, **Καθημερ., Δε~Πα, Δε~Σα, Σα~Κυ** ή **Χειροκ..**, ανάλογα με τις προτιμήσεις σας. Αν επιλέξετε **Χειροκ..**, μπορείτε να ρυθμίσετε την ημέρα που θέλετε να ενεργοποιήσετε το χρονοδιακόπτη.

 Η ένδειξη  υποδεικνύει ότι η ημέρα είναι επιλεγμένη.

-  Αυτόματο σβήσιμο (διαθέσιμο μόνο όταν η τηλεόραση έχει ανάψει μέσω του χρονοδιακόπτη): Η τηλεόραση σβήνει αυτόματα αν παραμείνει αδρανής για 3 ώρες, ώστε να αποτραπεί η υπερθέρμανσή της.

## Κλειδωμα προγραμμάτων

## Ασφάλεια

-  Η οθόνη εισαγωγής κωδικού PIN εμφανίζεται πριν από την οθόνη ρύθμισης.
-  Εισαγάγετε τον τετραψήφιο κωδικό PIN, η προεπιλεγμένη τιμή του είναι «0-0-0-0». Αλλάξτε τον κωδικό PIN χρησιμοποιώντας την επιλογή **Αλλαγή PIN**.

- **Παιδικό κλειδωμα (Απενερ. / Ενεργ.):** Κλειδωμα των καναλιών στο **Διαχείριση καναλιών**, για να μην επιτρέπεται σε μη εξουσιοδοτημένους χρήστες, όπως παιδιά, να παρακολουθούν ακατάλληλα προγράμματα.

 Διατίθεται μόνο όταν η πηγή **Είσοδος** έχει ρυθμιστεί σε **TV**.

- **Γονικό κλειδωμα (Γονική αξιολόγηση):** Δεν επιτρέπεται σε μη εξουσιοδοτημένους χρήστες, όπως παιδιά, να παρακολουθούν ακατάλληλα προγράμματα, με έναν τετραψήφιο κωδικό PIN που καθορίζεται από το χρήστη.

Αποδ. όλων: Ξεκλειδωμα όλων των αξιολογήσεων τηλεοπτικού προγράμματος.

-  Τα στοιχεία του **Γονικό κλειδωμα** διαφέρουν ανάλογα με τη χώρα.

# Βασικά χαρακτηριστικά

- **Αλλαγή PIN:** Αλλαγή του προσωπικού κωδικού που απαιτείται για τη ρύθμιση της τηλεόρασης.

 Αν ξεχάσετε τον κωδικό PIN, πατήστε τα κουμπιά του τηλεχειριστηρίου με την ακόλουθη σειρά για επαναφορά του κωδικού PIN στην τιμή «0-0-0-0»: **POWER** (σβήσιμο) → **MUTE** → 8 → 2 → 4 → **POWER** (άναμμα).



## Άλλες δυνατότητες

### Γλώσσα

- **Γλώσσα μενού:** Ρύθμιση της γλώσσας μενού.
- **Γλώσσα Teletext:** Ρύθμιση της επιθυμητής γλώσσας για το teletext.
  -  Στις περιπτώσεις που η επιλεγμένη γλώσσα δεν είναι διαθέσιμη στην εκπομπή, η Αγγλική γλώσσα είναι η προεπιλογή.
- **Προτίμηση (Κύρια γλώσσα διαλόγων / Δευτ. γλώσσα διαλόγων / Κύρια γλώσσα υποτίτλων / Δευτ. γλώσσα υποτίτλων / Κύρια γλώσσα Teletext / Δευτ. γλώσσα Teletext):** Επιλογή μιας γλώσσας, που θα είναι η προεπιλεγμένη γλώσσα όταν επιλέγεται κάποιο κανάλι.

### Υπότιτλοι

Χρησιμοποιήστε αυτό το μενού για να ρυθμίσετε τη λειτουργία **Υπότιτλοι**.

-  Η λειτουργία των υποτίτλων δεν λειτουργεί στις λειτουργίες **Component** ή **HDMI**.
- **Υπότιτλοι (Απενερ. / Ενεργ.):** Ενεργοποίηση ή απενεργοποίηση των υποτίτλων.
- **Λειτουργία (Κανονική / Προβλήματα ακοής):** Ρύθμιση της λειτουργίας υποτίτλων.
- **Γλώσσα υποτίτλων:** Ρύθμιση της γλώσσας υποτίτλων.
  -  Αν η εκπομπή που παρακολουθείτε δεν υποστηρίζει τη λειτουργία **Προβλήματα ακοής**, ενεργοποιείται αυτόματα το **Κανονική**, ακόμη και αν επιλέξετε τη λειτουργία **Προβλήματα ακοής**.
  -  Στις περιπτώσεις που η επιλεγμένη γλώσσα δεν είναι διαθέσιμη στην εκπομπή, η Αγγλική γλώσσα είναι η προεπιλογή.

SUBT.



### Ψηφιακό κείμενο (Απενεργοπ. / Ενεργοποίηση) (μόνο για το Ηνωμένο Βασίλειο)

Αν η εκπομπή μεταδίδεται μαζί με ψηφιακό κείμενο, ενεργοποιείται αυτή η δυνατότητα.

## Γενικά

- **Τρόπ. λειτ. παιχνιδ. (Απενερ. / Ενεργ.):** Όταν συνδέετε την τηλεόραση με μια κονσόλα παιχνιδιών, όπως το PlayStation™ ή το Xbox™, μπορείτε να απολαύσετε μια πιο ρεαλιστική εμπειρία παιχνιδιού επιλέγοντας τον τρόπο λειτουργίας παιχνιδιού.

### ΣΗΜΕΙΩΣΗ

- Προφυλάξεις και περιορισμοί για τον τρόπο λειτουργίας παιχνιδιού
  - Για να αποσυνδέσετε την κονσόλα παιχνιδιού και να συνδέσετε κάποια άλλη εξωτερική συσκευή, ρυθμίστε το **Τρόπ. λειτ. παιχνιδ.** σε **Απενερ.** από το μενού ρύθμισης.
  - Αν προβάλετε το μενού της τηλεόρασης στο **Τρόπ. λειτ. παιχνιδ.**, η οθόνη τρεμοπαίζει ελαφρά.
- **Τρόπ. λειτ. παιχνιδ.** δεν διατίθεται στους τρόπους λειτουργίας **TV** και **PC**.
- Αφού συνδέσετε την κονσόλα παιχνιδιού, ρυθμίστε το **Τρόπ. λειτ. παιχνιδ.** σε **Ενεργ.** για να αποτρέψετε την κακή ποιότητα εικόνας.
- Αν το **Τρόπ. λειτ. παιχνιδ.** ρυθμιστεί σε **Ενεργ.:** Η λειτουργία **Εικόνα** ρυθμίζεται σε **Τυπική** και η λειτουργία **Ήχος** ρυθμίζεται σε **Κινημ. ταινία**.
- **Διαφάνεια μενού (Φωτεινό / Σκούρο):** Ρύθμιση της διαφάνειας του μενού.
- **Μελωδία (Απενερ. / Χαμηλή / Μέτρια / Υψηλή):** Ρύθμιση της τηλεόρασης ώστε να αναπαράγεται μια μελωδία όταν ανάβει ή σβήνει.

## Κοινή διασύνδεση

- **Μενού CI:** Επιτρέπει στο χρήστη να κάνει επιλογές στο μενού που παρέχεται από τη μονάδα CAM. Κάντε επιλογές στο μενού CI με βάση το μενού της κάρτας υπολογιστή.
- **Πληροφ. εφαρμογής:** Προβολή πληροφοριών σχετικά με τη μονάδα CAM που είναι τοποθετημένη στην υποδοχή CI και την κάρτα «CI ή CI+ CARD» που είναι τοποθετημένη στη μονάδα CAM. Μπορείτε να τοποθετήσετε τη μονάδα CAM οποιαδήποτε στιγμή, είτε είναι αναμμένη είτε είναι σβηστή η τηλεόραση.
- 1. Αγοράστε μια μονάδα CAM CI από την πλησιέστερη αντιπροσωπία ή μέσω τηλεφώνου.
- 2. Τοποθετήστε σταθερά την κάρτα «CI ή CI+ CARD» στη μονάδα CAM, προς την κατεύθυνση του βέλους.
- 3. Εισαγάγετε τη μονάδα CAM με την κάρτα «CI ή CI+ CARD» στην υποδοχή κοινής διασύνδεσης, προς την κατεύθυνση του βέλους, έτσι ώστε να είναι παράλληλη με την υποδοχή.
- 4. Ελέγξτε αν μπορείτε να δείτε εικόνα σε κάποιο κανάλι με κωδικοποιημένο σήμα.

## Αυτοδιάγνωση

- **Δοκιμή εικόνας (Ναι / Όχι):** Χρησιμοποιείται για τον έλεγχο προβλημάτων εικόνας και, αν το πρόβλημα συνεχίζει να εμφανίζεται, για τον έλεγχο του χρωματικού μοτίβου.
- **Δοκιμή ήχου (Ναι / Όχι):** Χρήση της ενσωματωμένης μελωδίας για τον έλεγχο προβλημάτων ήχου.
  - ✎ Αν δεν ακούγεται ήχος από τα ηχεία της τηλεόρασης, προτού εκτελέσετε τη δοκιμή ήχου, βεβαιωθείτε ότι το **Επιλογή ηχείου** έχει ρυθμιστεί σε **Ηχείο TV** στο μενού **Ήχος**.
  - ✎ Η μελωδία ακούγεται κατά τη διάρκεια της δοκιμής, ακόμη και αν το **Επιλογή ηχείου** έχει ρυθμιστεί σε **Εξωτερικό ηχείο** ή αν ο ήχος έχει απενεργοποιηθεί με το πάτημα του κουμπιού MUTE.
- **Πληροφορίες σήματος:** (μόνο για ψηφιακά κανάλια) Στα τηλεοπτικά κανάλια HD, είτε η ποιότητα λήψης είναι τέλεια είτε τα κανάλια δεν είναι διαθέσιμα. Προσαρμόστε την κεραία σας για να αυξήσετε την ισχύ του σήματος.
- **Αντιμετώπιση προβλημάτων:** Αν η τηλεόραση παρουσιάζει κάποιο πρόβλημα, ανατρέξτε σε αυτήν τη περιγραφή.
  - ✎ Αν δεν έχει εφαρμογή καμία από αυτές τις συμβουλές αντιμετώπισης προβλημάτων, επικοινωνήστε με το κέντρο εξυπηρέτησης πελατών της Samsung.

## Αναβάθμιση λογισμικού

Μπορείτε να εκτελέσετε το **Αναβάθμιση λογισμικού** μέσω εκπεμπόμενου σήματος ή κάνοντας λήψη του τελευταίου υλικολογισμικού από τη διαδικτυακή τοποθεσία [samsung.com](http://samsung.com) σε μια συσκευή αποθήκευσης USB.

**Τρέχουσα έκδοση:** το λογισμικό που είναι ήδη εγκατεστημένο στην τηλεόραση.

✎ Το λογισμικό εμφανίζεται με τη μορφή «Έτος/Μήνας/Ημέρα\_Έκδοση».

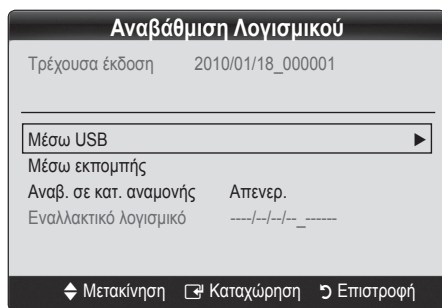

## Εγκατάσταση της τελευταίας έκδοσης

- **Μέσω USB:** Τοποθετήστε τη μονάδα USB που περιέχει το αρχείο αναβάθμισης υλικολογισμικού που κάνετε λήψη από τη διαδικτυακή τοποθεσία [www.samsung.com](http://www.samsung.com) στην τηλεόραση. Προσέξτε να μην αποσυνδέσετε την παροχή ρεύματος και να μην αφαιρέσετε τη μονάδα USB μέχρι να ολοκληρωθεί η αναβάθμιση. Αφού ολοκληρωθεί η αναβάθμιση του υλικολογισμικού, η τηλεόραση θα σβήσει και θα ανάψει ξανά αυτόματα. Κατά την αναβάθμιση του λογισμικού, γίνεται επαναφορά των ρυθμίσεων βίντεο και ήχου που έχετε κάνει στις προεπιλεγμένες ρυθμίσεις. Σας συμβουλεύουμε να καταγράψετε τις ρυθμίσεις σας, ώστε να μπορείτε να τις επαναφέρετε εύκολα μετά την αναβάθμιση.
 

Πίσω πάνελ τηλεόρασης

Μονάδα USB
- **Μέσω εκπομπής:** Αναβάθμιση του λογισμικού μέσω του εκπεμπόμενου σήματος.
  - ✎ Αν η λειτουργία επιλεγεί κατά τη διάρκεια της χρονικής περιόδου μετάδοσης του λογισμικού, γίνεται αυτόματα αναζήτηση και λήψη του λογισμικού.
  - ✎ Ο χρόνος που απαιτείται για τη λήψη του λογισμικού προσδιορίζεται από την κατάσταση του σήματος.
- **Αναβ. σε κατ. αναμονής:** Αυτόματη εκτέλεση μιας αναβάθμισης την επιλεγμένη ώρα. Καθώς η τροφοδοσία ρεύματος της τηλεόρασης είναι ενεργοποιημένη εσωτερικά, η οθόνη μπορεί να ανάψει με χαμηλή φωτεινότητα σε προϊόντα LCD. Αυτό το φαινόμενο ενδέχεται να συνεχιστεί για περισσότερο από 1 ώρα, μέχρι να ολοκληρωθεί η αναβάθμιση του λογισμικού.
- **Εναλλακτικό λογισμικό (εφεδρικό):** Αν υπάρχει κάποιο πρόβλημα με το νέο υλικολογισμικό και επηρεάζεται η λειτουργία της τηλεόρασης, μπορείτε να επαναφέρετε το λογισμικό στην προηγούμενη έκδοση.
  - ✎ Αν αλλάξει το λογισμικό, εμφανίζεται το υπάρχον λογισμικό.

## Οδηγός σύνδεσης HD

Ανατρέξτε σε αυτές τις πληροφορίες όταν πρόκειται να συνδέσετε εξωτερικές συσκευές στην τηλεόραση.

## Επικοινωνήστε με τη Samsung

Δείτε αυτές τις πληροφορίες όταν η τηλεόραση δεν λειτουργεί κανονικά ή όταν θέλετε να αναβαθμίσετε το λογισμικό. Μπορείτε να βρείτε πληροφορίες σχετικά με τα τηλεφωνικά μας κέντρα και με τον τρόπο λήψης προϊόντων και λογισμικού.

# Εξελιγμένα χαρακτηριστικά

## Media Play



**MEDIA.P**



Απολαύστε αρχεία φωτογραφιών, μουσικής ή/και ταινιών, αποθηκευμένα σε συσκευή μαζικής αποθήκευσης (MSC) USB.



## Σύνδεση συσκευής USB

1. Ανάψτε την τηλεόρασή σας.
  2. Συνδέστε μια συσκευή USB που περιέχει αρχεία φωτογραφίας και/ή μουσικής στην υποδοχή USB (HDD) που υπάρχει στο πλάι της τηλεόρασης.
  3. Όταν στην τηλεόραση συνδεθεί κάποια συσκευή USB, εμφανίζεται ένα αναπτυσσόμενο παράθυρο. Στη συνέχεια, μπορείτε να επιλέξετε **Media Play** (Αναπαραγωγή μέσω).
-  Ενδέχεται να μη λειτουργεί σωστά με αρχεία πολυμέσων για τα οποία δεν υπάρχει άδεια χρήσης.
-  Κατάλογος στοιχείων που πρέπει να γνωρίζετε, πριν από τη χρήση του **Media Play**
- Δεν υποστηρίζεται το MTP (Media Transfer Protocol – Πρωτόκολλο Μεταφοράς Μέσων).
  - Το σύστημα αρχείων υποστηρίζει FAT16, FAT32 και NTFS.
  - Κάποιοι τύποι ψηφιακής κάμερας USB και συσκευών ήχου ενδέχεται να μην είναι συμβατοί με αυτήν την τηλεόραση.
  - Το Media Play υποστηρίζει μόνον τις συσκευές USB κατηγορίας μαζικής αποθήκευσης (MSC). Οι συσκευές της κατηγορίας MSC προορίζονται μόνο για μαζική μεταφορά δεδομένων. Παραδείγματα συσκευών MSC είναι οι μονάδες Thumb, οι συσκευές ανάγνωσης καρτών Flash (τα USB HUB δεν υποστηρίζονται). Οι συσκευές θα πρέπει να συνδέονται απευθείας στη θύρα σύνδεσης USB της τηλεόρασης.
  - Προτού συνδέσετε τη συσκευή στην τηλεόραση, δημιουργήστε αντίγραφα ασφαλείας των αρχείων σας για να αποτρέψετε την καταστροφή ή την απώλεια των δεδομένων. Η εταιρεία SAMSUNG δεν φέρει καμία ευθύνη για την καταστροφή αρχείων δεδομένων ή την απώλεια δεδομένων.
  - Μην αποσυνδέετε τη συσκευή USB όσο φορτώνει.
  - Όσο υψηλότερη είναι η ανάλυση της εικόνας, τόσο περισσότερος χρόνος χρειάζεται για να εμφανιστεί στην οθόνη.
  - Η μέγιστη ανάλυση JPEG που υποστηρίζεται είναι 15360x8640 pixels.
  - Για τα αρχεία που δεν υποστηρίζονται ή είναι αλλοιωμένα, εμφανίζεται το μήνυμα “Το μορμά του αρχείου δεν υποστηρίζεται”.
  - Αν τα αρχεία έχουν ταξινομηθεί σύμφωνα με το Basic View, μπορούν να προβάλλονται έως 1000 αρχεία σε κάθε φάκελο.
  - Δεν είναι δυνατή η αναπαραγωγή αρχείων MP3 με προστασία πνευματικών δικαιωμάτων (DRM), τα οποία έχουν ληφθεί από τοποθεσίες που απαιτούν πληρωμή. Η ψηφιακή διαχείριση πνευματικών δικαιωμάτων (DRM) είναι μια τεχνολογία που επιτρέπει τη δημιουργία, τη διανομή και τη διαχείριση περιεχομένου με έναν ενιαίο και ολοκληρωμένο τρόπο, συμπεριλαμβανομένης της προστασίας των δικαιωμάτων και συμφερόντων των παρόχων περιεχομένου, της αποτροπής της παράνομης αντιγραφής περιεχομένου, καθώς και της διαχείρισης των χρεώσεων και των εξοφλήσεων.
  - Εάν υπάρχουν περισσότερες από 2 PTP συσκευές συνδεδεμένες, μπορείτε να χρησιμοποιήσετε μία μόνο συσκευή τη φορά.
  - Εάν υπάρχουν περισσότερες από δύο συσκευές MSC συνδεδεμένες, ορισμένες από αυτές ενδέχεται να μην αναγνωριστούν. Εάν κάποια συσκευή USB απαιτεί περισσότερο ρεύμα (περισσότερα από 500 mA ή 5 V), ενδέχεται να μην υποστηρίζεται.
  - Αν εμφανιστεί ένα προειδοποιητικό μήνυμα υπερφόρτισης κατά τη σύνδεση ή τη χρήση μιας συσκευής USB, η συσκευή ενδέχεται να μην αναγνωρίζεται ή να δυσλειτουργεί.
  - Αν δεν υπάρξει καμία είσοδος σήματος στην τηλεόραση κατά τη διάρκεια του χρόνου που έχει ρυθμιστεί στο **Χρόνος αυτόμ. προστ.**, θα εκτελεστεί η προφύλαξη οθόνης.
  - Αν χρησιμοποιείται ένα καλώδιο προέκτασης USB, ενδέχεται να μην αναγνωρίζεται η συσκευή USB ή ενδέχεται να μην είναι δυνατή η ανάγνωση των αρχείων στη συσκευή.
  - Αν κάποια συσκευή USB που έχει συνδεθεί στην τηλεόραση δεν αναγνωρίζεται, η λίστα των αρχείων της συσκευής έχει αλλοιωθεί ή κάποιο αρχείο στη λίστα δεν αναπαράγεται, συνδέστε τη συσκευή USB στον υπολογιστή, εκτελέστε διαμόρφωση της συσκευής και ελέγξτε τη σύνδεση.
  - Αν κάποιο αρχείο που έχει διαγραφεί από τον υπολογιστή εξακολουθεί να εμφανίζεται όταν εκτελείται το Media Play, χρησιμοποιήστε τη λειτουργία “Άδειασμα του κώδου ανακύκλωσης” στον υπολογιστή για να διαγράψετε μόνιμα το αρχείο.

Πίσω πάνελ τηλεόρασης

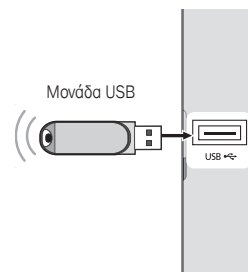

## Προβολή στην οθόνη

Μετακινηθείτε στο επιθυμητό αρχείο χρησιμοποιώντας τα κουμπιά επάνω/κάτω/δεξιά/αριστερά και, στη συνέχεια, πατήστε το κουμπί ENTER . Το αρχείο αναπαράγεται.

 Υποστηρίζονται τα **Λειτ/γία συσκευής** και **Λειτ/γία περιεχομένου** στην κεντρική σελίδα του **Media Play**.



Πληροφορίες: Μπορείτε να επιβεβαιώσετε το όνομα του επιλεγμένου αρχείου, καθώς και τον αριθμό των αρχείων και της σελίδας.

Τμήμα λίστας ταξινόμησης: Εμφανίζει το πρότυπο ταξινόμησης.









 Το πρότυπο ταξινόμησης διαφέρει, ανάλογα με το περιεχόμενο.

Τμήμα λίστας αρχείων: Μπορείτε να επιβεβαιώσετε τα αρχεία και τις ομάδες που είναι ταξινομημένα κατά κάθε κατηγορία.

Κόκκινο (Αλλ. συσκευής): Επιλογή μιας συνδεδεμένης συσκευής.  
 Πράσινο (Προτίμηση): Ρύθμιση της προτίμησης αρχείου. (δεν υποστηρίζεται σε Βασική προβολή)  
 Κίτρινο (Επιλ.): Επιλογή πολλαπλών αρχείων από τη λίστα αρχείων. Τα επιλεγμένα αρχεία επισημαίνονται με ένα σύμβολο.  
 Μπλε (Ταξινόμ.): Επιλογή της λίστας ταξινόμησης.  
 Εργαλεία: Προβολή του μενού επιλογών.

## Μουσική

### Αναπαραγωγή μουσικής

1. Πατήστε το κουμπί  ή  για να επιλέξετε **Μουσική**, έπειτα πατήστε το κουμπί ENTER  στο μενού **Media Play**.
2. Πατήστε το κουμπί  /  /  για να επιλέξετε το επιθυμητό αρχείο **Μουσική** από τη λίστα αρχείων.
3. Πατήστε το κουμπί ENTER .
  - Κατά την αναπαραγωγή μουσικής, μπορείτε να κάνετε αναζήτηση χρησιμοποιώντας τα κουμπιά  και .

 Προβάλλονται μόνο αρχεία με κατάληξη ονόματος MP3 και PCM. Οι υπόλοιπες καταλήξεις αρχείου δεν προβάλλονται, ακόμη και αν τα αρχεία είναι αποθηκευμένα στην ίδια συσκευή USB.

 Αν κατά την αναπαραγωγή αρχείων MP3 ο ήχος είναι παράξενος, ρυθμίστε το **Ισοσταθμιστής** στο μενού **Ήχος**. (Αν κάποιο αρχείο MP3 έχει υποστεί υπερβολική μετατόνιση, ενδέχεται να δημιουργηθεί πρόβλημα στον ήχο).



# Εξελιγμένα χαρακτηριστικά

## Φωτογραφίες

### Προβολή φωτογραφίας (ή παρουσίασης)

1. Πατήστε το κουμπί ◀ ή ▶ για να επιλέξετε **Φωτογραφίες**, έπειτα πατήστε το κουμπί ENTER [↵] στο μενού **Media Play**.
2. Πατήστε το κουμπί ◀/▶/▲/▼ για να επιλέξετε την επιθυμητή φωτογραφία από τη λίστα αρχείων.
3. Πατήστε το κουμπί ENTER [↵].
  - Κατά την προβολή μιας λίστας φωτογραφιών, πατήστε το ENTER [↵] στο τηλεχειριστήριο για έναρξη της παρουσίασης φωτογραφιών.
  - Όλα τα αρχεία στην ενότητα λίστας αρχείων θα χρησιμοποιηθούν για την παρουσίαση.
  - Κατά την παρουσίαση, τα αρχεία προβάλλονται με τη σειρά αρχίζοντας από το αρχείο που προβάλλεται εκείνη τη στιγμή.

 Μπορεί να γίνει αυτόματη αναπαραγωγή αρχείων μουσικής κατά τη διάρκεια της παρουσίασης φωτογραφιών, αν το **Μουσική υπόκρουση** ρυθμιστεί σε **Ενεργ.**.

 **Λειτουργία BGM** δεν μπορεί να αλλάξει, ωστόσο ολοκληρωθεί η φόρτωση του BGM.



## Αναπαραγωγή πολλαπλών αρχείων

### Αναπαραγωγή των επιλεγμένων αρχείων βίντεο / μουσικής / φωτογραφίας

1. Πατήστε το κίτρινο κουμπί στον κατάλογο αρχείων για να επιλέξετε το επιθυμητό αρχείο.
2. Για να επιλέξετε πολλαπλά αρχεία, επαναλάβετε την παραπάνω ενέργεια.

#### ΣΗΜΕΙΩΣΗ

- Η ένδειξη (✓) εμφανίζεται στα αριστερά των επιλεγμένων αρχείων.
- Για να ακυρώσετε την επιλογή κάποιου αρχείου, πατήστε και πάλι το κίτρινο κουμπί.
- Για να αποεπιλέξετε όλα τα επιλεγμένα αρχεία, πατήστε το κουμπί **TOOLS** και επιλέξτε **Ακύρωση όλων**.

3. Πατήστε το κουμπί **TOOLS** και επιλέξτε **Αναπ. επιλ. περιεχομένων**.

### Αναπαραγωγή της ομάδας αρχείων βίντεο / μουσικής / φωτογραφίας



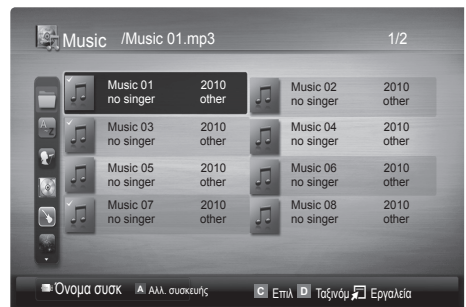







1. Όταν προβάλλεται κάποιος κατάλογος αρχείων, μετακινηθείτε σε οποιοδήποτε αρχείο στην επιθυμητή ομάδα.
2. Πατήστε το κουμπί **TOOLS** και επιλέξτε **Αναπ. τρέχ. ομ.**.



## Λειτουργία αναπαραγωγής πρόσθετων μέσων

### Ταξινόμηση της λίστας αρχείων

Πατήστε το μπλε κουμπί στον κατάλογο αρχείων για να ταξινομήσετε τα αρχεία.

Κατηγορία	Λειτουργίες	Μουσική	Φωτογραφίες
 Βασική προβολή	Δείχνει ολόκληρο φάκελο. Μπορείτε να προβάλλετε τη φωτογραφία επιλέγοντας το φάκελο.	✓	✓
 Τίτλος	Ταξινομεί και προβάλλει τον τίτλο αρχείων με τη σειρά συμβόλων/αριθμητική/αλφαβητική/ειδική σειρά.	✓	✓
 Προτίμηση	Ταξινομεί και προβάλλει το αρχείο ανά προτίμηση. Μπορείτε να αλλάξετε τις προτιμήσεις αρχείων στην ενότητα του καταλόγου αρχείων, χρησιμοποιώντας το πράσινο κουμπί	✓	✓
 Τελευταία ημερομηνία	Ταξινομεί και προβάλλει αρχεία σύμφωνα με την τελευταία ημερομηνία.		✓
 Αρχική ημερομηνία	Ταξινομεί και προβάλλει αρχεία σύμφωνα με την αρχική ημερομηνία.		✓
 Καλλιτ.	Ταξινομεί τα αρχεία μουσικής κατά καλλιτέχνη, με αλφαβητική σειρά	✓	
 Άλμπουμ	Ταξινομεί τα αρχεία μουσικής κατά άλμπουμ, με αλφαβητική σειρά.	✓	
 Είδος	Ταξινομεί τα αρχεία μουσικής σύμφωνα με το είδος.	✓	
 Διάθεση	Ταξινομεί τα αρχεία μουσικής σύμφωνα με τη διάθεση. Μπορείτε να αλλάξετε τις πληροφορίες διάθεσης των αρχείων μουσικής.	✓	
 Κατά μήνα	Ταξινομεί και προβάλλει τα αρχεία φωτογραφιών κατά μήνα.		✓

### Μενού επιλογών μουσικής/φωτογραφιών

Option menu	Operations	Music	Photos
Λεπ. επανάληψης	Μπορείτε να αναπαράγετε αρχεία ταινιών επανειλημμένα.	✓	
Ρύθμιση εικόνας	Μπορείτε να προσαρμόσετε τις ρυθμίσεις της εικόνας. (σελ. 14, 15, 16)		✓
Ρύθμιση ήχου	Μπορείτε να προσαρμόσετε τις ρυθμίσεις του ήχου. (σελ. 17, 18)	✓	✓
Διακοπή παρουσίασης/ Έναρξη παρουσίασης	Μπορείτε να ξεκινήσετε ή να σταματήσετε μια παρουσίαση.		✓
Ταχύτ. προβολής	Μπορείτε να επιλέξετε την ταχύτητα της παρουσίασης κατά τη διάρκεια της παρουσίασης.		✓
Μουσα. υπόκρουση	Μπορείτε να ρυθμίσετε και να επιλέξετε τη μουσική υπόκρουση για την παρακολούθηση μιας παρουσίασης.		✓
Ζουμ	Μπορείτε να μεγεθύνετε εικόνες σε τρόπο λειτουργίας πλήρους οθόνης.		✓
Περιστροφή	Μπορείτε να περιστρέψετε εικόνες σε τρόπο λειτουργίας πλήρους οθόνης.		✓
Πληροφορίες	Μπορείτε να δείτε λεπτομερείς πληροφορίες σχετικά με το αρχείο που αναπαράγεται.	✓	✓

## Ρυθμίσεις

### Χρήση του μενού ρυθμίσεων

- **Πληροφορίες:** Επιλέξτε το για προβολή των πληροφοριών της συνδεδεμένης συσκευής.

# Επιπλέον πληροφορίες

## Λειτουργία teletext αναλογικών καναλιών

Η σελίδα ευρετηρίου της υπηρεσίας Teletext σας παρέχει πληροφορίες για τον τρόπο χρήσης της υπηρεσίας. Για να εμφανίζονται σωστά οι πληροφορίες Teletext, η λήψη του καναλιού θα πρέπει να είναι σταθερή. Διαφορετικά, ενδέχεται να λείπουν πληροφορίες ή ορισμένες σελίδες να μην εμφανίζονται.

Μπορείτε να αλλάξετε τις σελίδες του Teletext, πατώντας τα αριθμητικά κουμπιά στο τηλεχειριστήριο.

- 1 (Ενεργοποίηση Teletext/ μικτή οθόνη): Ενεργοποιήστε τη λειτουργία Teletext, αφού επιλέξετε το κανάλι που παρέχει την υπηρεσία Teletext. Πατήστε το και πάλι για επικάλυψη της εικόνας που εκπέμπεται εκείνη τη στιγμή από τη λειτουργία Teletext.
- 2 (αποθήκευση): Αποθηκεύονται οι σελίδες Teletext.
- 3 (μέγεθος): Προβάλλετε γράμματα διπλάσιου μεγέθους στο επάνω μισό της οθόνης. Για το κάτω μισό της οθόνης, πατήστε το και πάλι. Για να προβάλετε την κανονική οθόνη, πατήστε το άλλη μια φορά.
- 4 (κράτηση): Σταματήστε την προβολή σε κάποια συγκεκριμένη σελίδα ή εάν η επιλεγμένη σελίδα συνδέεται με διάφορες δευτερεύουσες σελίδες, οι οποίες την ακολουθούν αυτόματα. Για να συνεχίσετε την προβολή, πατήστε το και πάλι.
- 5 (λειτουργία): Επιλέξτε τον τρόπο λειτουργίας του Teletext (LIST/FLOF). Αν πατήσετε αυτό το κουμπί στον τρόπο λειτουργίας LIST, ο τρόπος λειτουργίας εισέρχεται στον τρόπο λειτουργίας αποθήκευσης λίστας. Στον τρόπο λειτουργίας αποθήκευσης λίστας, μπορείτε να αποθηκεύσετε μια σελίδα Teletext στη λίστα, χρησιμοποιώντας το κουμπί (αποθήκευση).
- 6 (δευτερεύουσα σελίδα): Προβολή της διαθέσιμης δευτερεύουσας σελίδας.

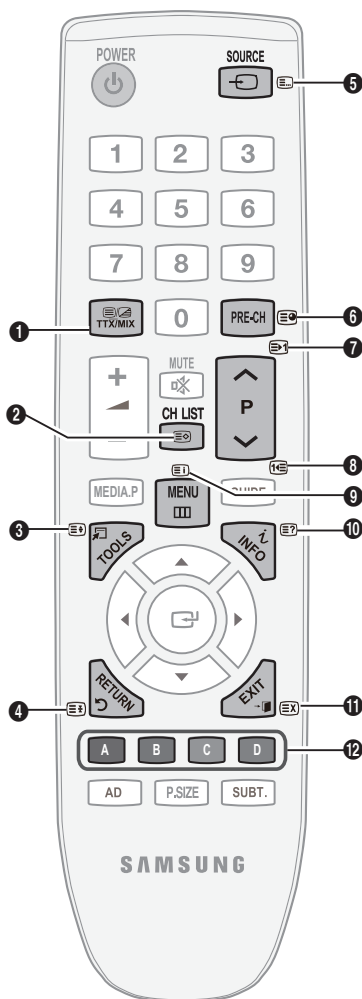

- 7 (μία σελίδα επάνω): Προβάλλει την επόμενη σελίδα Teletext.
- 8 (μία σελίδα κάτω): Προβάλλει την προηγούμενη σελίδα Teletext.
- 9 (ευρετήριο): Προβολή της σελίδας ευρετηρίου (περιχομένων), ενόσω βλέπετε Teletext.
- 10 (αποκάλυψη): Εμφάνιση του κρυφού κειμένου (για παράδειγμα, απαντήσεις σε παιχνίδια ερωτήσεων). Για να προβάλετε την κανονική οθόνη, πατήστε το και πάλι.
- 11 (ακύρωση): Προβολή της τρέχουσας εκπομπής, ενώ αναζητάτε μία σελίδα.
- 12 (Έγχρωμα κουμπί (κόκκινο/πράσινο/κίτρινο/μπλε): Εάν κάποιος σταθμός χρησιμοποιεί το σύστημα FASTEXT, τα διάφορα θέματα που καλύπτονται σε μία σελίδα Teletext διαθέτουν χρωματική κωδικοποίηση και μπορούν να επιλεγούν πατώντας τα έγχρωμα κουμπιά. Πατήστε εκείνο που αντιστοιχεί στην απαιτούμενη επιλογή. Η σελίδα προβάλλεται με άλλες πληροφορίες με έγχρωμους χαρακτήρες, οι οποίες μπορούν να επιλεγούν με τον ίδιο τρόπο. Για να προβάλετε την προηγούμενη ή την επόμενη σελίδα, πατήστε το αντίστοιχο έγχρωμο κουμπί.

### Οι σελίδες Teletext κατατάσσονται σε έξι κατηγορίες:

Τμήμα	Περιεχόμενα	Τμήμα	Περιεχόμενα
A	Αριθμός επιλεγμένης σελίδας.	D	Ημερομηνία και ώρα.
B	Ταυτότητα καναλιού εκπομπής.	E	Κείμενο.
C	Αριθμός τρέχουσας σελίδας ή ενδείξεις αναζήτησης.	F	Πληροφορίες κατάστασης. Πληροφορίες FASTEXT.

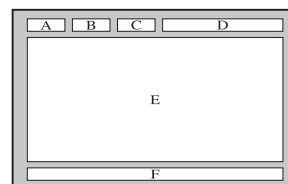

## Εγκατάσταση του Κιτ τοποθέτησης στον τοίχο

Τα εξαρτήματα τοποθέτησης στον τοίχο (πωλούνται ξεχωριστά) σας επιτρέπουν να τοποθετήσετε την τηλεόραση στον τοίχο. Για λεπτομερείς πληροφορίες σχετικά με την τοποθέτηση στον τοίχο, ανατρέξτε στις οδηγίες που παρέχονται μαζί με τα εξαρτήματα τοποθέτησης στον τοίχο. Απευθυνθείτε σε έναν τεχνικό για να σας βοηθήσει στην εγκατάσταση του στηρίγματος τοποθέτησης στον τοίχο. Στην περίπτωση που αποφασίσετε να εγκαταστήσετε μόνοι σας την τηλεόραση, η εταιρεία Samsung Electronics δεν φέρει καμία απολύτως ευθύνη για τυχόν ζημιές στο προϊόν ή τυχόν τραυματισμό, δικό σας ή τρίτων.

## Προδιαγραφές (VESA) κιτ τοποθέτησης στον τοίχο

 Το κιτ τοποθέτησης στον τοίχο δεν παρέχεται, αλλά πωλείται ξεχωριστά.

Τοποθετήστε το στηρίγμα σε σταθερό τοίχο κάθετα προς το δάπεδο. Όταν το τοποθετείτε σε άλλα υλικά κατασκευής, επικοινωνήστε πρώτα με την αντιπροσωπία της περιοχής σας. Εάν είναι τοποθετημένο σε οροφή ή τοίχο με κλίση, ενδέχεται να πέσει, προκαλώντας σοβαρό τραυματισμό.

### ΣΗΜΕΙΩΣΗ

- Στην περίπτωση που αποφασίσετε να εγκαταστήσετε μόνοι σας την τηλεόραση, η εταιρεία Samsung Electronics δεν φέρει καμία απολύτως ευθύνη για τυχόν ζημιές στο προϊόν ή τυχόν τραυματισμό, δικό σας ή τρίτων.
- Οι τυπικές διαστάσεις των κιτ τοποθέτησης στον τοίχο φαίνονται στον πίνακα παρακάτω.
- Με την αγορά του κιτ τοποθέτησης στον τοίχο της εταιρείας μας, σας παρέχεται ένα λεπτομερές εγχειρίδιο εγκατάστασης και όλα τα αναγκαία εξαρτήματα για τη συναρμολόγησή του.
- Μη χρησιμοποιείτε βίδες μεγαλύτερου μήκους από τις τυπικές διαστάσεις, καθώς ενδέχεται να προκαλέσουν ζημιά στο εσωτερικό της τηλεόρασης.
- Για τα στηρίγματα που δεν πληρούν τις προδιαγραφές των τυπικών βιδών VESA, το μήκος των βιδών ενδέχεται να διαφέρει, ανάλογα με τις προδιαγραφές τους.
- Μην χρησιμοποιείτε βίδες που δεν πληρούν τις προδιαγραφές των τυπικών βιδών VESA.
- Μην βιδώνετε τις βίδες υπερβολικά σφιχτά, καθώς ενδέχεται να προκληθεί βλάβη στο προϊόν ή να προκληθεί πτώση του προϊόντος και ενδεχόμενος τραυματισμός. Η Samsung δεν φέρει ευθύνη για τέτοιου είδους ατυχήματα.
- Η Samsung δεν φέρει ευθύνη για την πρόκληση ζημιάς ή τραυματισμών, αν χρησιμοποιηθεί στηρίγμα εκτός προδιαγραφών VESA ή μη εγκεκριμένο στηρίγμα ή αν ο πελάτης δεν ακολουθήσει τις οδηγίες εγκατάστασης του προϊόντος.
- Κατά την τοποθέτηση της τηλεόρασης στον τοίχο, η κλίση της δεν θα πρέπει να υπερβαίνει τις 15 μοίρες.

Τύπος προϊόντος	ΐντσες	Προδιαγραφές VESA (A * B)	Τυπική βίδα	Ποσότητα
Τηλεόραση LCD	19~22	75 X 75 100 X 100	M4	4
	23~29	200 X 100		
	30~40	200 X 200	M6	
	46~55	400 X 400	M8	
	57~65	600 X 400		
	70~80	800 X 400		
	80~	1400 X 800		

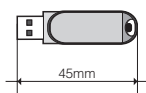
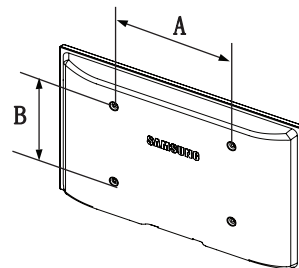

“Αν το μήκος της συσκευής USB είναι ίσο ή μεγαλύτερο από 45 mm και χρησιμοποιείται με μοντέλα 26” ή 32” που είναι εγκατεστημένα με στηρίγμα τοποθέτησης στον τοίχο, η συσκευή USB ενδέχεται να αγγίζει τον τοίχο. Επομένως, συνιστάται η χρήση μιας συσκευής USB μικρού μήκους.”



Μην τοποθετείτε το Κιτ τοποθέτησης στον τοίχο, ενόσω η τηλεόρασή σας βρίσκεται σε λειτουργία. Ενδέχεται να προκληθεί τραυματισμός, λόγω ηλεκτροπληξίας.

# Επιπλέον πληροφορίες

## Αντι-κλεπτική κλειδαριά Kensington

Η κλειδαριά Kensington είναι μια συσκευή που ασφαλίσει το σύστημα σε μια συγκεκριμένη θέση όταν αυτό χρησιμοποιείται σε δημόσιο χώρο. Η εμφάνιση και η μέθοδος κλειδώματος ενδέχεται να διαφέρουν από αυτές της εικόνας, ανάλογα με τον κατασκευαστή. Ανατρέξτε στο χειρίδιο που παρέχεται με την κλειδαριά Kensington για τη σωστή χρήση της.

🔑 Εντοπίστε το εικονίδιο “K” στο πίσω μέρος της τηλεόρασης. Πλάι στο εικονίδιο “K” υπάρχει μια υποδοχή Kensington.

1. Εισαγάγετε τη συσκευή κλειδώματος στην υποδοχή Kensington της τηλεόρασης **1** και στρέψτε την προς την κατεύθυνση κλειδώματος **2**.
2. Συνδέστε το καλώδιο της κλειδαριάς Kensington **3**.
3. Στερεώστε την κλειδαριά Kensington σε ένα γραφείο ή σε κάποιο βαρύ και σταθερό αντικείμενο.

🔑 Η συσκευή κλειδώματος πωλείται ξεχωριστά.

🔑 Η θέση της κλειδαριάς Kensington ενδέχεται να διαφέρει, ανάλογα με το μοντέλο της.

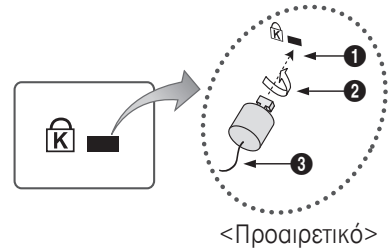

## Στερέωση της τηλεόρασης στον τοίχο



**Προσοχή:** Εάν τραβήξετε, σπρώξετε ή σκαρφλώσετε επάνω στην τηλεόραση, ενδέχεται να προκαλέσετε την πτώση της. Πιο συγκεκριμένα, βεβαιωθείτε ότι τα παιδιά σας δεν κρέμονται από την τηλεόραση και δεν την αποσταθεροποιούν από τη θέση της. Εάν συμβεί κάτι τέτοιο, η τηλεόραση ενδέχεται να ανατραπεί, προκαλώντας σοβαρό τραυματισμό ή θάνατο. Ακολουθήστε όλες τις προφυλάξεις ασφαλείας που υποδεικνύονται στο φυλλάδιο για την ασφάλεια που παρέχεται. Για πρόσθετη ασφάλεια, εγκαταστήστε τη συσκευή προστασίας από πτώση, όπως φαίνεται παρακάτω.

## Για να μην πέσει η τηλεόραση:

🔑 Μιας και οι απαραίτητοι σφιγκτήρες, οι βίδες και το σχοινί δεν παρέχονται, αγοράστε τα ξεχωριστά.

1. Περάστε τις βίδες στους σφιγκτήρες και βιδώστε τους σταθερά στον τοίχο. Βεβαιωθείτε ότι οι βίδες έχουν στερεωθεί καλά στον τοίχο.

🔑 Προδιαγραφές για τις βίδες

- Για τηλεόραση LCD διαστάσεων 23 ~ 29 ιντσών M4
- Για τηλεόραση LCD διαστάσεων 30 ~ 40 ιντσών M6

2. Αφαιρέστε τις βίδες από το κεντρικό πίσω μέρος της τηλεόρασης, περάστε τις βίδες στους σφιγκτήρες και, στη συνέχεια, βιδώστε τις και πάλι στην τηλεόραση.
3. Συνδέστε τους σφιγκτήρες που είναι στερεωμένοι στην τηλεόραση και αυτούς που είναι στερεωμένοι στον τοίχο με ένα δυνατό σχοινί και, στη συνέχεια, δέστε το σχοινί σφιχτά.

🔑 Επιβεβαιώστε ότι όλες οι συνδέσεις έχουν στερεωθεί σωστά. Να πραγματοποιείτε περιοδικούς ελέγχους των συνδέσεων για τυχόν ίχνη καταπόνησης. Εάν έχετε οποιονδήποτε διαταγμό για την ασφάλεια των συνδέσεών σας, αποταθείτε σε έναν επαγγελματία για την εγκατάσταση.

🔑 Τοποθετήστε την τηλεόραση κοντά στον τοίχο, ώστε να μην μπορεί να πέσει προς τα πίσω.

🔑 Είναι πιο ασφαλές να δέσετε το σχοινί έτσι ώστε οι σφιγκτήρες που είναι στερεωμένοι στον τοίχο να βρίσκονται στο ίδιο ή σε χαμηλότερο ύψος από τους σφιγκτήρες που είναι στερεωμένοι στην τηλεόραση.

🔑 Λύστε το σχοινί προτού μετακινήσετε την τηλεόραση.

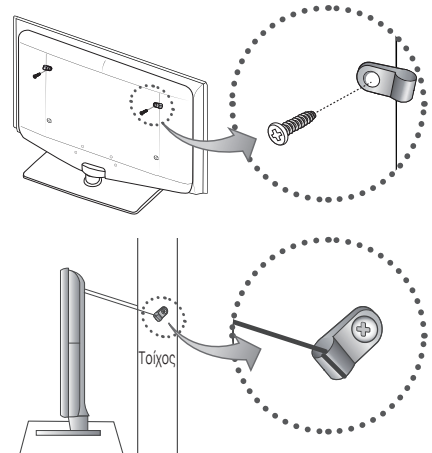

## Αντιμετώπιση προβλημάτων

Αν έχετε ερωτήσεις σχετικά με την τηλεόραση, ανατρέξτε πρώτα σε αυτή τη λίστα. Αν δεν έχει εφαρμογή καμία από αυτές τις συμβουλές αντιμετώπισης προβλημάτων, επισκεφτείτε την τοποθεσία «www.samsung.com» και, στη συνέχεια, κάντε κλικ στο Support (Υποστήριξη) ή επικοινωνήστε με τον αριθμό του τηλεφωνικού κέντρου που αναγράφεται στο οπισθόφυλλο.

Θέματα	Λύσεις και εξηγήσεις
Ποιότητα εικόνας	<p>Πρώτα από όλα, εκτελέστε το <b>Δοκιμή εικόνας</b> για να επιβεβαιώσετε ότι η τηλεόραση εμφανίζει σωστά τη δοκιμαστική εικόνα. (μεταβείτε στο MENU - Υποστήριξη - Αυτοδιάγνωση - Δοκιμή εικόνας) (σελ. 21) Αν η δοκιμαστική εικόνα εμφανίζεται σωστά, η κακή εικόνα ενδέχεται να προκαλείται από την πηγή ή το σήμα.</p>
Η τηλεοπτική εικόνα δεν είναι τόσο καλή όσο φαινόταν στο κατάστημα.	<ul style="list-style-type: none"> <li>• Αν έχετε αναλογικό δέκτη καλωδιακής τηλεόρασης/αποκωδικοποιητή, αναβαθμίστε τον σε δέκτη/αποκωδικοποιητή ψηφιακής λήψης. Χρησιμοποιήστε καλώδια HDMI ή σήματος συνιστώσων για απόδοση ποιότητας εικόνας HD (υψηλή ανάλυση).</li> <li>• Συνδρομητής καλωδιακής/δορυφορικής τηλεόρασης: Δοκιμάστε σταθμούς HD (Υψηλής ευκρίνειας) από τη λίστα καναλιών.</li> <li>• Σύμβαση με κεραία: Δοκιμάστε σταθμούς HD αφού εκτελέσετε Αυτόματο προγραμματισμό.   Πολλά κανάλια HD μετατρέπονται από περιεχόμενο SD (Τυπική ευκρίνεια).</li> <li>• Προσαρμόστε την ανάλυση εξόδου βίντεο του δέκτη καλωδιακής/δορυφορικής τηλεόρασης σε 1080i ή 720p.</li> <li>• Βεβαιωθείτε ότι παρακολουθείτε τηλεόραση από την ελάχιστη συνιστώμενη απόσταση, με βάση το μέγεθος και την ευκρίνεια του σήματος.</li> </ul>
Η εικόνα είναι παραμορφωμένη: εμφάνιση macroblock, μικρών τετραγώνων, κουκκιδιών, pixel	<ul style="list-style-type: none"> <li>• Η συμπίεση του περιεχομένου βίντεο ενδέχεται να προκαλέσει παραμόρφωση της εικόνας, ειδικά σε εικόνες με γρήγορη κίνηση, όπως σπορ και ταινίες δράσης.</li> <li>• Μπορεί να προκληθεί παραμόρφωση της εικόνας από χαμηλό επίπεδο ή κακή ποιότητα σήματος. Αυτό δεν αποτελεί πρόβλημα της τηλεόρασης.</li> </ul>
Το χρώμα είναι κακό ή δεν προβάλλεται χρώμα.	<ul style="list-style-type: none"> <li>• Εάν δεν χρησιμοποιείτε σύνδεση σήματος συνιστώσων, βεβαιωθείτε ότι τα καλώδια συνιστώσων είναι συνδεδεμένα στις σωστές υποδοχές. Εσφαλμένες ή χαλαρές συνδέσεις ενδέχεται να προκαλέσουν προβλήματα με τα χρώματα ή να εμφανίζεται κενή η οθόνη.</li> </ul>
Το χρώμα είναι κακό ή θαμπό.	<ul style="list-style-type: none"> <li>• Προσαρμόστε τις επιλογές <b>Εικόνα</b> στο μενού της τηλεόρασης. (μεταβείτε στο <b>Εικόνα / Χρώμα / Φωτεινότητα / Οξύτητα</b>)</li> <li>• Προσαρμόστε την επιλογή <b>ΕΕ/ση Ενέργειας</b> στο μενού της τηλεόρασης. (μεταβείτε στο MENU - Εικόνα - λύση <b>ECO - ΕΕ/ση Ενέργειας</b>)</li> <li>• Δοκιμάστε την επαναφορά εικόνας για προβολή των προεπιλεγμένων ρυθμίσεων εικόνας. (μεταβείτε στο MENU - Εικόνα - Επαναφορά εικόνας)</li> </ul>
Διακεκομμένη γραμμή στην άκρη της οθόνης.	<ul style="list-style-type: none"> <li>• Αν το μέγεθος της εικόνας έχει ρυθμιστεί σε <b>Σε πλήρη οθόνη</b>, αλλάξτε το σε <b>16:9</b>. (σελ. 16)</li> <li>• Αλλάξτε την ανάλυση του δέκτη καλωδιακής/δορυφορικής τηλεόρασης.</li> </ul>
Η εικόνα είναι ασπρόμαυρη.	<ul style="list-style-type: none"> <li>• Αν χρησιμοποιείτε καλώδιο σύνθετου σήματος AV, συνδέστε το καλώδιο βίντεο (κίτρινο) στην πράσινη υποδοχή της εισόδου σήματος συνιστώσων 1 της τηλεόρασης.</li> </ul>
Η εικόνα παγώνει ή παραμορφώνεται κατά την αλλαγή καναλιών ή καθυστερεί η εμφάνιση της εικόνας.	<ul style="list-style-type: none"> <li>• Αν είναι συνδεδεμένος ένας δέκτης καλωδιακής τηλεόρασης, δοκιμάστε να κάνετε επαναφορά του δέκτη. Επανασυνδέστε το καλώδιο ρεύματος και περιμένετε να γίνει εκκίνηση του δέκτη καλωδιακής τηλεόρασης. Ενδέχεται να χρειαστούν έως και 20 λεπτά.</li> <li>• Ρυθμίστε την ανάλυση εξόδου του δέκτη καλωδιακής τηλεόρασης σε 1080i ή 720p.</li> </ul>
Ποιότητα ήχου	<p>Πρώτα από όλα, εκτελέστε το <b>Δοκιμή ήχου</b> για να επιβεβαιώσετε ότι ο ήχος της τηλεόρασης ακούγεται σωστά. (μεταβείτε στο MENU - Υποστήριξη - Αυτοδιάγνωση - Δοκιμή ήχου) (σελ. 21) Αν ο ήχος είναι εντάξει, τα προβλήματα ήχου ενδέχεται να προκαλούνται από την πηγή ή το σήμα.</p>
Δεν ακούγεται ήχος ή η ένταση του ήχου είναι πολύ χαμηλή στη μέγιστη ρύθμιση ήχου.	<ul style="list-style-type: none"> <li>• Ελέγξτε την ένταση του ήχου της εξωτερικής συσκευής που είναι συνδεδεμένη στην τηλεόρασή σας.</li> </ul>
Η εικόνα είναι καλή, αλλά δεν ακούγεται ήχος.	<ul style="list-style-type: none"> <li>• Ρυθμίστε την επιλογή <b>Επιλογή ηχείου</b> σε <b>Ηχείο TV</b> από το μενού ήχου. (σελ. 18)</li> <li>• Εάν χρησιμοποιείτε εξωτερική συσκευή, βεβαιωθείτε ότι τα καλώδια ήχου της εξωτερικής συσκευής είναι συνδεδεμένα στις σωστές υποδοχές εισόδου ήχου της τηλεόρασης.</li> <li>• Εάν χρησιμοποιείτε εξωτερική συσκευή, ελέγξτε την επιλογή εξόδου ήχου της συνδεδεμένης συσκευής (π.χ. ενδέχεται να χρειαστεί να αλλάξετε την επιλογή ήχου του δέκτη καλωδιακής τηλεόρασης σε HDMI, αν έχετε συνδέσει ένα καλώδιο HDMI στην τηλεόραση).</li> <li>• Αν χρησιμοποιείτε καλώδιο DVI σε HDMI, απαιτείται ένα ξεχωριστό καλώδιο ήχου.</li> <li>• Εάν η τηλεόρασή σας έχει υποδοχή για ακουστικά, βεβαιωθείτε ότι τα ακουστικά δεν είναι συνδεδεμένα σε αυτήν.</li> </ul>
Τα ακουστικά κάνουν ακατάλληλο θόρυβο.	<ul style="list-style-type: none"> <li>• Ελέγξτε τις συνδέσεις των καλωδίων. Βεβαιωθείτε ότι κανένα καλώδιο βίντεο δεν έχει συνδεθεί σε μια είσοδο ήχου.</li> <li>• Για τις συνδέσεις με καλώδιο/κεραία, ελέγξτε την ισχύ του σήματος. Το χαμηλό επίπεδο σήματος ενδέχεται να προκαλέσει παραμόρφωση του ήχου.</li> </ul>

# Επιπλέον πληροφορίες

Θέματα	Λύσεις και εξηγήσεις
Απουσία εικόνας ή βίντεο	
Η τηλεόραση δεν ανάβει.	<ul style="list-style-type: none"> <li>Βεβαιωθείτε ότι το καλώδιο ρεύματος είναι συνδεδεμένο σταθερά στην πρίζα και την τηλεόραση.</li> <li>Βεβαιωθείτε ότι η πρίζα λειτουργεί.</li> <li>Δοκιμάστε να πατήσετε το POWER στην τηλεόραση, για να βεβαιωθείτε ότι το πρόβλημα δεν βρίσκεται στο τηλεχειριστήριο. Εάν η τηλεόραση ενεργοποιηθεί, ανατρέξτε στην ενότητα "Το τηλεχειριστήριο δεν λειτουργεί" παρακάτω.</li> </ul>
Η τηλεόραση σβήνει αυτόματα.	<ul style="list-style-type: none"> <li>Βεβαιωθείτε ότι ο <b>Χρονοδιακόπτης</b> έχει ρυθμιστεί στο <b>Απενεργ.</b> στο μενού <b>Ρύθμιση</b>. (σελ. 19)</li> <li>Αν η τηλεόραση είναι συνδεδεμένη με έναν υπολογιστή, ελέγξτε τις ρυθμίσεις ενέργειας του υπολογιστή.</li> <li>Βεβαιωθείτε ότι το καλώδιο ρεύματος είναι συνδεδεμένο σταθερά στην πρίζα και την τηλεόραση.</li> <li>Όταν βλέπετε τηλεόραση μέσω σύνδεσης με κεραία ή καλωδιακής σύνδεσης, η τηλεόραση θα απενεργοποιηθεί μετά από 10 ~ 15 λεπτά εάν δεν υπάρχει σήμα.</li> </ul>
Απουσία εικόνας/βίντεο.	<ul style="list-style-type: none"> <li>Ελέγξτε τις συνδέσεις καλωδίων (αφαιρέστε και επανασυνδέστε όλα τα καλώδια της τηλεόρασης και των εξωτερικών συσκευών).</li> <li>Ρυθμίστε την έξοδο βίντεο της εξωτερικής συσκευής (δέκτης καλωδιακής/δορυφορικής τηλεόρασης, συσκευή αναπαραγωγής DVD/Blu-ray κλπ.) ώστε να αντιστοιχεί στις συνδέσεις εισόδου της τηλεόρασης. Για παράδειγμα, εάν η έξοδος εξωτερικής συσκευής είναι HDMI, θα πρέπει να συνδεθεί σε κάποια είσοδο HDMI στην τηλεόραση.</li> <li>Βεβαιωθείτε ότι οι συνδεδεμένες συσκευές είναι αναμμένες.</li> <li>Φροντίστε να επιλέξετε τη σωστή πηγή της τηλεόρασης, πατώντας το κουμπί SOURCE στο τηλεχειριστήριο της τηλεόρασης.</li> </ul>
Σύνδεση RF (Καλώδιο/Κεραία)	
Η τηλεόραση δεν λαμβάνει όλα τα κανάλια.	<ul style="list-style-type: none"> <li>Βεβαιωθείτε ότι το καλώδιο της κεραίας είναι συνδεδεμένο σταθερά.</li> <li>Δοκιμάστε την επιλογή <b>Plug &amp; Play</b> (Αρχική ρύθμιση) για να προσθέσετε τα διαθέσιμα κανάλια στη λίστα καναλιών. Μεταβείτε στο MENU - <b>Ρύθμιση - Plug &amp; Play</b> (Αρχική ρύθμιση) και περιμένετε να αποθηκευτούν όλα τα διαθέσιμα κανάλια.</li> <li>Βεβαιωθείτε ότι η κεραία έχει τοποθετηθεί σωστά.</li> </ul>
Η εικόνα είναι παραμορφωμένη: εμφάνιση macroblock, μικρών τετραγώνων, κουκκίδων, pixel	<ul style="list-style-type: none"> <li>Η συμπίεση του περιεχομένου βίντεο ενδέχεται να προκαλέσει παραμόρφωση της εικόνας, ειδικά σε εικόνες με γρήγορη κίνηση, όπως σπορ και ταινίες δράσης.</li> <li>Μπορεί να προκληθεί παραμόρφωση της εικόνας από χαμηλό επίπεδο σήματος. Αυτό δεν αποτελεί πρόβλημα της τηλεόρασης.</li> </ul>
Σύνδεση με υπολογιστή	
Εμφανίζεται το μήνυμα "Η λειτουργία δεν υποστηρίζεται".	<ul style="list-style-type: none"> <li>Ρυθμίστε την ανάλυση και τη συχνότητα εξόδου του υπολογιστή, ώστε να ταιριάζει με τις αναλύσεις που υποστηρίζονται από την τηλεόραση. (σελ. 9)</li> </ul>
Ο υπολογιστής εμφανίζεται πάντα στη λίστα πηγών, ακόμη και αν δεν είναι συνδεδεμένος κανέναν υπολογιστή.	<ul style="list-style-type: none"> <li>Αυτό είναι φυσιολογικό. Ο υπολογιστής εμφανίζεται πάντα στη λίστα πηγών, ακόμη και αν δεν είναι συνδεδεμένος κανέναν υπολογιστή.</li> </ul>
Το βίντεο είναι εντάξει, αλλά δεν ακούγεται ήχος.	<ul style="list-style-type: none"> <li>Εάν χρησιμοποιείτε μια σύνδεση HDMI, ελέγξτε τη ρύθμιση εξόδου ήχου στον υπολογιστή.</li> </ul>
Άλλα	
Η εικόνα δεν προβάλλεται σε πλήρη οθόνη.	<ul style="list-style-type: none"> <li>Στα κανάλια HD, εμφανίζονται μαύρες λωρίδες σε κάθε πλευρά της οθόνης, κατά την προβολή περιεχομένου SD (4:3) που έχει μετατραπεί.</li> <li>Σε ταινίες που έχουν διαφορετικό λόγο πλευρών από της τηλεόρασης, εμφανίζονται μαύρες λωρίδες στο πάνω και το κάτω μέρος της οθόνης.</li> <li>Προσαρμόστε την επιλογή μεγέθους εικόνας της εξωτερικής συσκευής ή της τηλεόρασης σε πλήρη οθόνη.</li> </ul>
Το τηλεχειριστήριο δεν λειτουργεί.	<ul style="list-style-type: none"> <li>Αντικαταστήστε τις μπαταρίες του τηλεχειριστηρίου με τους πόλους (+/-) προς τη σωστή κατεύθυνση.</li> <li>Καθαρίστε το παράθυρο μετάδοσης του αισθητήρα στο τηλεχειριστήριο.</li> <li>Δοκιμάστε να στρέψετε το τηλεχειριστήριο απευθείας προς την τηλεόραση, από απόσταση περίπου 2 μέτρων.</li> </ul>
Το τηλεχειριστήριο καλωδιακού σήματος/ αποκωδικοποιητή δεν ενεργοποιεί και δεν απενεργοποιεί την τηλεόραση και δεν προσαρμόζει την ένταση του ήχου.	<ul style="list-style-type: none"> <li>Προγραμματίστε το τηλεχειριστήριο του δέκτη καλωδιακής/δορυφορικής τηλεόρασης ώστε να χειρίζεται την τηλεόραση. Ανατρέξτε στο εγχειρίδιο χρήσης του δέκτη καλωδιακής/δορυφορικής τηλεόρασης για τον κωδικό των τηλεοράσεων SAMSUNG.</li> </ul>
Εμφανίζεται το μήνυμα "Η λειτουργία δεν υποστηρίζεται".	<ul style="list-style-type: none"> <li>Ελέγξτε την υποστηριζόμενη ανάλυση της τηλεόρασης και προσαρμόστε ανάλογα την ανάλυση εξόδου της εξωτερικής συσκευής. Ανατρέξτε στις ρυθμίσεις ανάλυσης στη σελίδα 22 αυτού του εγχειριδίου.</li> </ul>
Αναδίνεται οσμή πλαστικού από την τηλεόραση.	<ul style="list-style-type: none"> <li>Αυτή η οσμή είναι φυσιολογική και θα εξαφανιστεί με την πάροδο του χρόνου.</li> </ul>
Η ρύθμιση <b>Πληροφορίες σήματος</b> δεν είναι διαθέσιμη στο μενού Αυτοδιαγνωστικός έλεγχος.	<ul style="list-style-type: none"> <li>Αυτή η λειτουργία είναι διαθέσιμη μόνο για ψηφιακά κανάλια με σύνδεση κεραίας/RF/ομοαξονικής κεραίας. (σελ. 21)</li> </ul>
Η τηλεόραση έχει πάρει κλίση στο πλάι.	<ul style="list-style-type: none"> <li>Αφαιρέστε τη βάση στήριξης από την τηλεόραση και επανασυναρμολογήστε την.</li> </ul>
Υπάρχουν δυσκολίες στη συναρμολόγηση της βάσης.	<ul style="list-style-type: none"> <li>Βεβαιωθείτε ότι η τηλεόραση είναι τοποθετημένη σε επίπεδη επιφάνεια. Αν δεν μπορείτε να αφαιρέσετε τις βίδες από την τηλεόραση, αν είναι απαραίτητο χρησιμοποιήστε κατσαβίδι με μαγνητικό άκρο.</li> </ul>

Θέματα	Λύσεις και εξηγήσεις
Το μενού καναλιών δεν είναι διαθέσιμο. (μη διαθέσιμο)	<ul style="list-style-type: none"> <li>Το μενού <b>Κανάλι</b> είναι διαθέσιμο μόνο αν είναι επιλεγμένη μια πηγή τηλεόρασης.</li> </ul>
Οι ρυθμίσεις που κάνετε χάνονται μετά από 30 λεπτά ή κάθε φορά που σβήνετε την τηλεόραση.	<ul style="list-style-type: none"> <li>Αν η τηλεόραση βρίσκεται σε τρόπο λειτουργίας <b>Επίδειξη καταστ.</b>, γίνεται επαναφορά των ρυθμίσεων ήχου και εικόνας κάθε 30 λεπτά. Αλλάξτε τις ρυθμίσεις από τη λειτουργία <b>Επίδειξη καταστ.</b> στη λειτουργία <b>Οικιακή χρήση</b> στη διαδικασία <b>Plug &amp; Play</b> (Αρχική ρύθμιση). Πατήστε το κουμπί SOURCE για να επιλέξετε τρόπο λειτουργίας <b>TV</b> και μεταβείτε στο <b>MENU</b> → <b>Ρύθμιση</b> → <b>Plug &amp; Play</b> (Αρχική ρύθμιση) → ENTER .</li> </ul>
Παρουσιάζεται περιοδική απώλεια του ήχου ή του βίντεο.	<ul style="list-style-type: none"> <li>Ελέγξτε τις συνδέσεις των καλωδίων και επανασυνδέστε τα.</li> <li>Μπορεί να προκληθεί από τη χρήση υπερβολικά δύσκαμπτων ή χοντρών καλωδίων. Βεβαιωθείτε ότι τα καλώδια είναι αρκετά εύκαμπτα για μακροχρόνια χρήση. Αν τοποθετείτε την τηλεόραση σε τοίχο, συνιστάται η χρήση καλωδίων με βύσματα 90 μοιρών.</li> </ul>
Εάν κοιτάξετε από κοντινή απόσταση τα άκρα του πλαισίου της οθόνης, μπορεί να δείτε σωματίδια.	<ul style="list-style-type: none"> <li>Αυτό είναι μέρος του σχεδιασμού του προϊόντος και δεν αποτελεί ελάττωμα.</li> </ul>
Το μενού <b>PIP</b> δεν είναι διαθέσιμο.	<ul style="list-style-type: none"> <li>Η λειτουργικότητα <b>PIP</b> είναι διαθέσιμη μόνον κατά την παρακολούθηση από πηγή HDMI, υπολογιστή ή σήματος συνιστωσών.</li> </ul>
Θα εμφανιστεί το μήνυμα “Κωδικοποιημένο σήμα” ή “Αδύναμο/Χωρίς σήμα”.	<ul style="list-style-type: none"> <li>Εάν χρησιμοποιείτε κάρτα CAM CARD (CI/CI+), βεβαιωθείτε ότι έχει εγκατασταθεί στην υποδοχή κοινής διασύνδεσης.</li> <li>Εάν εξακολουθεί να υπάρχει πρόβλημα, τραβήξτε την κάρτα CAM CARD έξω από την τηλεόραση και τοποθετήστε και πάλι στην υποδοχή.</li> </ul>
Απενεργοποιήσατε την τηλεόραση μετά από 45 λεπτά και ενεργοποιήθηκε και πάλι.	<ul style="list-style-type: none"> <li>Είναι φυσιολογικό. Η τηλεόραση ελέγχει την ίδια τη λειτουργία OTA (Over The Aerial) για την αναβάθμιση του υλικολογισμικού του οποίου έγινε λήψη ενόσω βλέπατε τηλεόραση.</li> </ul>
Παρουσιάζονται επαναλαμβανόμενα προβλήματα εικόνας/ήχου.	<ul style="list-style-type: none"> <li>Ελέγξτε και αλλάξτε το σήμα/πηγή.</li> </ul>
Ενδέχεται να προκύψει αντίδραση μεταξύ των επιθεμάτων από καουτσούκ επάνω στη βάση και το επάνω φινιρίσμα ορισμένων επίπλων.	<ul style="list-style-type: none"> <li>Για να το αποτρέψετε, χρησιμοποιήστε τα επιθέματα από καουτσούκ που υπάρχουν σε οποιαδήποτε επιφάνεια της τηλεόρασης που έρχεται σε άμεση επαφή με έπιπλα.</li> </ul>

 Αυτή η οθόνη TFT LCD χρησιμοποιεί ένα πάνελ που αποτελείται από δευτερεύοντα ρικελ και απαιτείται εξελιγμένη τεχνολογία για την παραγωγή τους. Ωστόσο, ενδέχεται να υπάρχουν μερικά φωτεινά ή σκοτεινά ρικελ στην οθόνη. Αυτά τα ρικελ δεν επηρεάζουν την απόδοση του προϊόντος.

## Άδεια



Manufactured under licence from Dolby Laboratories.  
Dolby and the double-D symbol are trademarks of Dolby Laboratories.

# Επιπλέον πληροφορίες

Προδιαγραφές		
Εγγενής οθόνη	1360 x 768 στα 60 Hz	
Περιβαλλοντικές συνθήκες	10 έως 40 °C (50 έως 104 °F)	
Θερμοκρασία λειτουργίας	10% έως 80%, χωρίς συμπύκνωση υδρατμών	
Υγρασία λειτουργίας	-20 έως 45 °C (-4 έως 113 °F)	
Θερμοκρασία φύλαξης	5% έως 95%, χωρίς συμπύκνωση υδρατμών	
Υγρασία φύλαξης	5% έως 95%, χωρίς συμπύκνωση υδρατμών	
Σύστημα προβολής τηλεοπτικού σήματος	Αναλογικό: Ανάλογα με τη χώρα επιλογής σας Ψηφιακό: DVB-T/DVB-C	
Σύστημα χρώματος/βίντεο	Αναλογικό: PAL, SECAM, NTSC-4.43, NTSC-3.58, PAL60 Ψηφιακό: MPEG-2 MP@ML, MPEG-4, H.264/AVC MP@L3, MP@L4.0, HP@L4.0	
Σύστημα ήχου	BG, OK NICAM, MPEGI	
HDMI IN	Βίντεο: 1080/24p, 1080p, 1080i, 720p, 576p, 576i, 480p, 480i Ήχος: Two Channel Linear PCM 32/44.1/48 kHz, 16/20/24bits Αναλογικό σήμα εισόδου ήχου (μόνον HDMI IN) Είσοδος PC	
Περιστροφή βάσης (Αριστερά / Δεξιά)	0°	
Όνομα μοντέλου	LE26C350	LE32C350
Μέγεθος οθόνης (Διαγώνιος)	26 ίντσες	32 ίντσες
Ήχος Έξοδος	5W X 2	
Διαστάσεις (ΠxΒxΥ)		
Σώμα	673.3 x 84.0 x 456.0 mm	795.3 x 84.0 x 525.8 mm
Με βάση	673.3 x 222.2 x 513.4 mm	795.3 x 247.2 x 585.3 mm
Βάρος		
Σώμα	5.7 kg	7.1 kg
Με βάση	6.1 kg	7.6 kg

 Το σχέδιο και οι προδιαγραφές μπορεί να τροποποιηθούν χωρίς προειδοποίηση.

 Για την τροφοδοσία και την κατανάλωση ρεύματος, ανατρέξτε στην ετικέτα που είναι επικολλημένη στο προϊόν.

**A**

Αγαπημένο κανάλι	12
Αδεια	31
Αλλαγή PIN	20
Αναβάθμιση λογισμικού	21
Αντιμετώπιση προβλημάτων	29
Απόχρωση δέρματος	15
Αυτοδιάγνωση	21
Αυτόμ. ένταση	18
Αυτόματη προσαρμ.	17

**B**

Βάση στερέωσης στον τοίχο	27
Βασική προβολή	25
Βέλτιστη ανάλυση	9

**Γ**

Γλώσσα	20
--------	----

**Δ**

Διαφάνεια μενού	20
Διαχείριση καναλιών	12
Δυναμική	14
Δυναμική αντίθεση	15

**E**

Ενδεικτική λυχνία λειτουργίας	4
Ενίσχυση	17
EPG	11
Ένταση	4, 5
Εξ/ση Ενέργειας	15
Έξοδος ψηφιακού ήχου	8
Εξωτερικό ηχείο	18
Επεξεργασία καναλιών	13
Επεξεργασία ονόματος	10
Επιλογή ηχείου	18
Επιλογή όλων	14
Εργαλεία	3

**H**

Ηχείο TV	18
----------	----

**I**

Ισορροπία	17
Ισορροπία λευκού	15
Ισοσταθμιστής	17

**K**

Κατάσταση αναμονής	4
Κεραία	12
Κλειδωμα	14
Κουμπί λειτουργίας (ON/OFF)	5

**Λ**

Λεπ. επανάληψης	25
Λειτουργία ταινίας	15
Λίστα πηγών	10

**M**

Μέγεθος εικόνας	16
Μελωδία	20
Μικροσυντονισμός	14
Μουσ. υπόκρουση	25
Μουσική	23

**O**

Οδηγός τώρα και μετά	11
Οξύτητα	14

**Π**

Πληροφορίες σήματος	21
Προβολή διαφανειών	24
Προδιαγραφές	32

**P**

Ρολόι	19
-------	----

**Σ**

Στήριγμα	14
Σύνδεση σε συσκευή ήχου	8
Συνιστώσων	7
Συχνότητα	12

**T**

Τηλεχειριστήριο	5
Τίτλος	25
Τόνος μαύρου	15
Τόνος χρώματος	15
Τόνος χρώματος	8

**Y**

Υπόπτιλοι	20
-----------	----

**Φ**

Φόντο αρχ. σελ.	25
Φωτογραφίες	24

**X**

Χρήση της προβολής καναλιού	11
Χρήση της προβολής προγραμματισμού	11
Χρήση των αγαπημένων καναλιών	12
Χρονοδιακόπτης	19
Χρονοδιακόπτης	19

**H**

HDMI	7
------	---

**I**

Installation Space	2
IndexD-sub	8

**M**

Media Play	22
------------	----

**P**

Plug & Play	6
-------------	---

**R**

RGB	15
-----	----

**U**

USB	21, 22
-----	--------

*Η σελίδα αυτή έχει μεί-  
νει κενή επίτηδες.*

Цифрите и илюстрациите в това ръководство за потребителя са предоставени за справка и могат да се различават от начина, по който изглежда продуктът. Техническите спецификации и дизайнът на продукта подлежат на промяна без предизвестие.

## Бележка за цифров телевизор

1. Функциите, свързани с цифрова телевизия (DVB), са налични само в държави/области, където се излъчват DVB-T (MPEG2 и MPEG4 AVC) цифрови наземни сигнали или където имате достъп до кабелна услуга, съвместима с DVB-C (MPEG2 и MPEG4 AAC). Направете справка с местния дилър за възможността да приемате DVB-T или DVB-C сигнали.
  2. DVB-T е DVB стандарт на Европейския консорциум за предаване на цифрова наземна телевизия, а DVB-C е за предаване на цифрова телевизия по кабел. Обаче някои диференцирани функции, като EPG (Electric Programme Guide), VOD (Video On Demand) и др., не са включени в тази спецификация. Така че не могат да се поддържат в този момент.
  3. Въпреки че телевизорът отговаря на най-новите DVB-T и DVB-C стандарти [август 2008 г.], съвместимостта с бъдещи DVB-T цифрови наземни и DVB-C цифрови кабелни предавания не може да се гарантира.
  4. В зависимост от страните/районите, където се използва телевизорът, някои доставчици на кабелна телевизия може да таксуват допълнително за такава услуга и може да е необходимо да се съгласите с условията на тяхното предприятие.
  5. Някои функции на цифрова телевизия може да не са налични в някои държави или региони и DVB-C може да не работи правилно с всички доставчици.
  6. За повече информация се свържете с местния център на SAMSUNG за поддръжка на клиенти.
-  Качеството на телевизионното приемане може да се влоши поради различия в методите на предаване в различните страни. Проверете телевизионните показатели от местния оторизиран дилър на SAMSUNG или центъра за обслужване на Samsung - дали могат да бъдат подобрени с реконфигуриране на настройките на телевизора, или не.



## Предупреждение за неподвижен образ

Да се избягва показване на неподвижни образи (като файлове със снимки във формат jpeg), или елемент на неподвижен образ (като лого на телевизионна програма, панорама или формат 4:3 на изображението, лента за борсова информация или новини в долната част на екрана и др.) на екрана. Постоянното показване на неподвижна картина може да причини неравномерно износване на луминофора на екрана, което ще повлияе на качеството на изображението. За да намалите риска от този ефект, следвайте препоръките по-долу:

- Избягвайте показване на един и същ телевизионен канал за продължителни периоди от време.
- Винаги опитвайте да показвате някое изображение на цял екран и използвайте менюто на телевизора за формат на картината за възможно най-добро съвпадение.
- Намалявайте яркостта и контраста до необходимия минимум, за да постигнете желаното качество на картината. Превисените стойности може да ускорят процеса на прогаряне.
- Често използвайте всички функции на телевизора, предназначени за намаляване на остатъчния образ и прогарянето на екрана. Вижте съответното ръководство за потребителя за повече подробности.

## Подсигуряване на мястото за инсталиране

Пазете необходимото разстояние между продукта и други обекти (напр. стени), за да осигурите необходимата вентилация. Ако не го направите, може да възникне пожар или проблем с продукта поради повишаване на вътрешната температура.

-  Когато използвате стойка или стенна конзола, използвайте само части, предоставени от Samsung Electronics.
- Ако използвате части от друг производител, може да възникне проблем с продукта или нараняване поради падане на продукта.
-  Външният вид може да е различен в зависимост от продукта.

### Инсталиране със стойка.

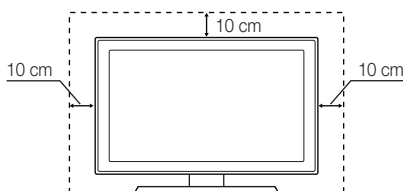

### Инсталиране със стенна конзола.

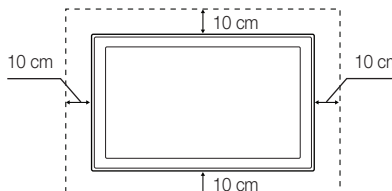

### Изхвърляйте правилно този продукт (отпадъчно електрическо и електронно оборудване) (Приложимо в ЕС и други европейски страни със системи за разделно събиране на отпадъци)

Маркировката на продукта, принадлежностите или неговата документация показват, че продуктът и неговите електронни принадлежности (напр. захранващ кабел, слушалки, USB кабел) не трябва да се изхвърлят заедно с битовите отпадъци след края на експлоатационния им живот. За да се избегне възможна опасност за околната среда или човешкото здраве от неконтролирано изхвърляне на отпадъци, отделяйте тези елементи от другите видове отпадъци и го рециклирайте по отговорен начин, за да съдействате за устойчивото повторно използване на суровините. Битовите потребители трябва да се обърнат или към магазина, откъдето са купили този уред, или към местните органи за подробни данни къде и как могат да предадат тези елементи за рециклиране, безопасно за околната среда. Потребителите от предприятията трябва да се обърнат към доставчика си и да проверят условията в договора за покупка. Това изделие и неговите електронни принадлежности не трябва да се смесват с други търговски отпадъци при изхвърляне.

### Правилно изхвърляне на батериите в този продукт (Приложимо в ЕС и други европейски страни със системи за отделно връщане на батерии)

Тази маркировка на батерията, ръководството или опаковката показва, че батериите на продукта не трябва да се изхвърлят с битовия отпадък в края на живота им. Където е маркирано, химическите символи Hg, Cd или Pb показват, че батерията съдържа живак, кадмий и олово над препоръчаните стойности в Директива на ЕС 2006/66. Ако батериите не се изхвърлят правилно, тези субстанции могат да причинят вреда на човешкото здраве и околната среда. За да се предпазва околната среда и да се стимулира рециклирането, отделяйте батериите от други типове отпадък и ги рециклирайте в местните центрове за връщане на батерии.

# Съдържание

## Запознаване

4

- 4 Принадлежности
- 4 Разглеждане на таблото за управление
- 5 Разглеждане на дистанционното управление
- 6 Свързване с антена
- 6 Plug & Play (Първоначална настройка)

## Свързвания

7

- 7 Свързване с AV устройство
- 8 Свързване към аудио устройство
- 8 Свързване към компютър
- 10 Смяна на входния източник

## Основни функции

10

- 10 Как да се придвижвате в менютата
- 11 С помощта на бутона INFO (Справочник “Днес и утре”)
- 11 Планиране на вашето гледане
- 12 Меню Канал
- 14 Меню Картина
- 17 Меню Звук
- 19 Меню Настройка
- 21 Меню за поддръжка

## Разширени функции

22

- 22 Media Play

## Друга информация

26

- 26 Функция за телетекст в аналогов канал
- 27 Инсталиране на комплекта за монтиране на стена
- 28 Заклучалка Kensington против кражба
- 28 Инсталиране на телевизора на стената
- 29 Отстраняване на неизправности
- 32 Спецификации
- 33 Индекс

### Вижте символа!



**TOOLS**

Тази функция може да се използва с натискане на бутона **TOOLS** на дистанционното управление.



Забележка



Ръководство “стъпка по стъпка”

# Запознаване

## Принадлежности

- Проверете дали към вашия течнокристален телевизор са приложени следните части. Ако някоя част липсва, се обърнете към доставчика си.
- Цветовете и формите на частите може да се различават за различните модели.

- Дистанционно управление и батерии (AAA x 2)
- Кърпа за почистване
- Инструкции за притежателя
- Гаранционна карта / Ръководство за безопасност (не се предлагат в някои места)

Вж. отделното ръководство за монтиране на стойката.

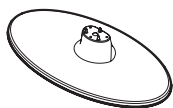

1 EA



- Стойка (1EA)

- Винтове (3EA)

## Разглеждане на таблото за управление

- Цветът и формата на уреда може да се различава за различните модели.

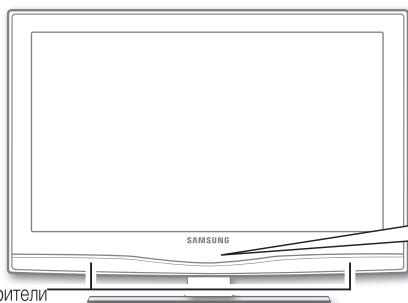

Високоговорители

Сензор на дистанционното управление

Индикатор на захранването



	Включва или изключва телевизора.
Индикатор на захранването	Мига и се изключва, когато захранването е включено и свети в режим на готовност.
SOURCE	Превключва между всички налични входни източници. В екранното меню използвайте този бутон по начина, по който използвате бутона ENTER  на дистанционното управление.
MENU	Показва екранно меню на функциите на вашия телевизор.
	Регулира силата на звука. В екранното меню, използвайте бутоните , както бихте използвали бутоните  на дистанционното управление.
	Сменя каналите. В екранното меню, използвайте бутоните , както бихте използвали бутоните  на дистанционното управление.
Сензор на дистанционното управление	Насочвайте дистанционното управление към тази точка на телевизора.

### Режим на готовност

Не оставяйте телевизора в режим на готовност за продължителни периоди от време (когато сте в отпуска например). Все още се консумира малко количество електроенергия, дори когато бутонът на захранването е изключен. Най-добре е да изваждате щепсела на захранващия кабел от контакта.

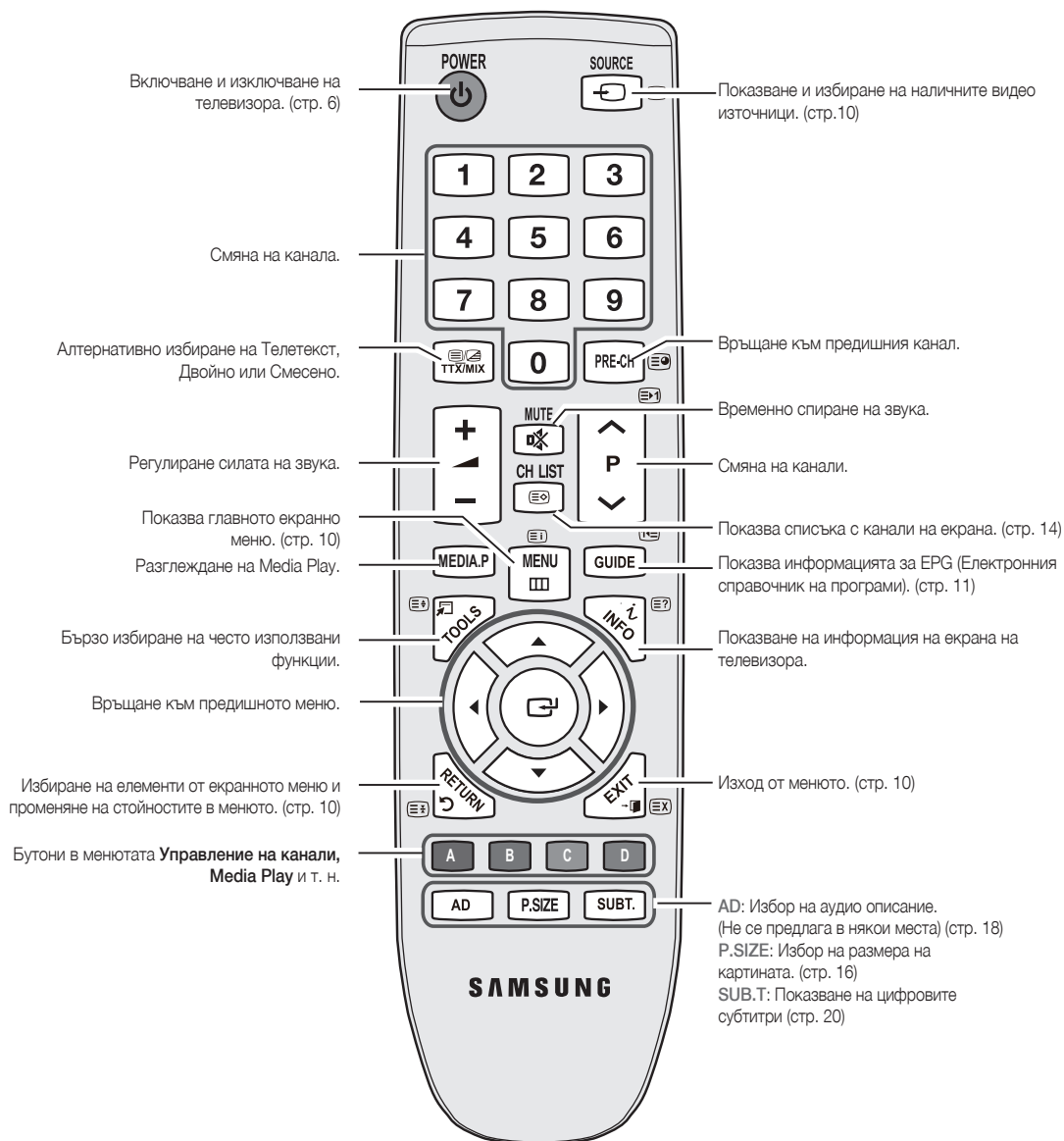

**Поставяне на батериите (размер на батериите: AAA)**

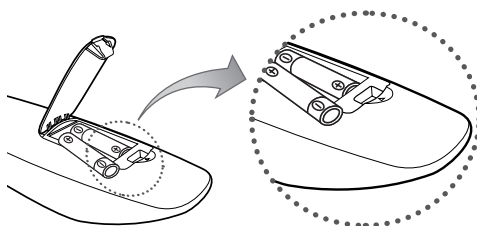

**ЗАБЕЛЕЖКА**

- Дистанционното управление може да се използва на разстояние до 23 фута от телевизора.
- Силната светлина може да попречи на работата на дистанционното управление. Да се избягват специална флуоресцентна светлина или неонов светлини наблизо.
- Цветът и формата може да се различават за различните модели.

# Запознаване

## Свързване с антена





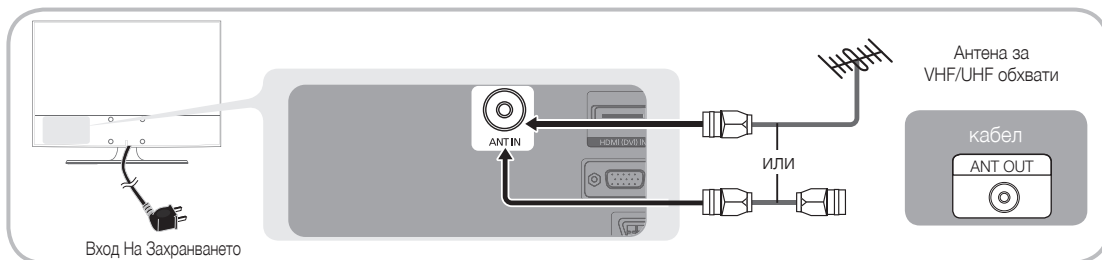



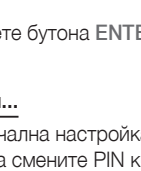

При първоначално включване на телевизора, автоматично се появяват основните настройки.

 Предварителна настройка: Свързване на захранващия кабел и антената.



## Plug & Play (Първоначална настройка)

При първоначално включване на телевизора, последователност от екранни съобщения подпомага конфигурирането на основните настройки. Натиснете бутона **POWER** . **Plug & Play** е налична само когато източникът **Вход** е зададен на TV.

<b>1</b>	Избиране на език	Натиснете бутона <b>▲</b> или <b>▼</b> , след това натиснете бутона <b>ENTER</b>  . Изберете желаните език на OSD (екранното меню).	
<b>2</b>	Избиране на <b>Демонстрация в магазин</b> или <b>Домашна употреба</b>	Натиснете бутона <b>◀</b> или <b>▶</b> , след това натиснете бутона <b>ENTER</b>  . <ul style="list-style-type: none"><li>Изберете режима <b>Домашна употреба</b>. Режимът <b>Демонстрация в магазин</b> е за използване в търговски обекти.</li><li>Връщане на настройките на уреда от <b>Демонстрация в магазин</b> на <b>Домашна употреба</b> (стандартно изпълнение): Натиснете бутона за сила на звука на телевизора. Когато на екрана се покаже екранното меню за сила на звука, натиснете и задръжте бутона <b>MENU</b> в продължение на 5 секунди.</li></ul>	
<b>3</b>	Избиране на страна	Натиснете бутона <b>▲</b> или <b>▼</b> , след това натиснете бутона <b>ENTER</b>  . Изберете съответната страна. Ако желаната страна не фигурира в менюто, изберете <b>Други</b> . <ul style="list-style-type: none"><li> След като изберете менюто на страна, някои модели може да продължат с допълнителна опция за настройки на рпн код.</li><li> Когато въвеждате PIN кода, <b>0-0-0-0</b> не е налично.</li></ul>	
<b>4</b>	Избиране на антена	Натиснете бутона <b>▲</b> или <b>▼</b> , след това натиснете бутона <b>ENTER</b>  . Изберете <b>Ефирна</b> или <b>Кабелна</b> .	
<b>5</b>	Избиране на канал	Натиснете бутона <b>▲</b> или <b>▼</b> , след това натиснете бутона <b>ENTER</b>  . Изберете източника на канала за запомняне. При задаване на източника за антена на <b>Кабелна</b> , се появява опция, която ви разрешава да присвоявате числови величини (канални честоти) на каналите. За повече информация, вж. <b>Канал</b> → <b>Автоматично запаметяване</b> . (стр. 12) <ul style="list-style-type: none"><li> Натиснете бутона <b>ENTER</b>  по всяко време, за да прекъснете процеса на запаметяване.</li></ul>	
<b>6</b>	Задаване на режим <b>Часовник</b>	Задайте режима <b>Часовник</b> автоматично или ръчно. Натиснете бутона <b>▲</b> или <b>▼</b> , за да изберете <b>Автоматично</b> , след това натиснете бутона <b>ENTER</b>  .	
<b>7</b>	Разглеждане на ръководство за HD свързване.	Появява се методът за свързване за най-доброто HD качество на екрана.	
<b>8</b>	Приятно гледане на телевизия.	Натиснете бутона <b>ENTER</b>  .	

### Ако искате да нулирате тази функция...

Изберете **Setup - Plug & Play** (Първоначална настройка). Въведете вашия 4-цифрен PIN код. PIN кодът по подразбиране е "0-0-0-0." Ако искате да смените PIN кода, използвайте функцията **Change PIN** (Смяна на PIN код).

### С помощта на HDMI/DVI кабел: HD свързване (до 1080p)

Налични устройства: DVD, Blu-ray плейър, HD кабелна кутия, HD STB (Set-Top-Box) сателитен приемник, кабелна кутия, сателитен приемник (STB)

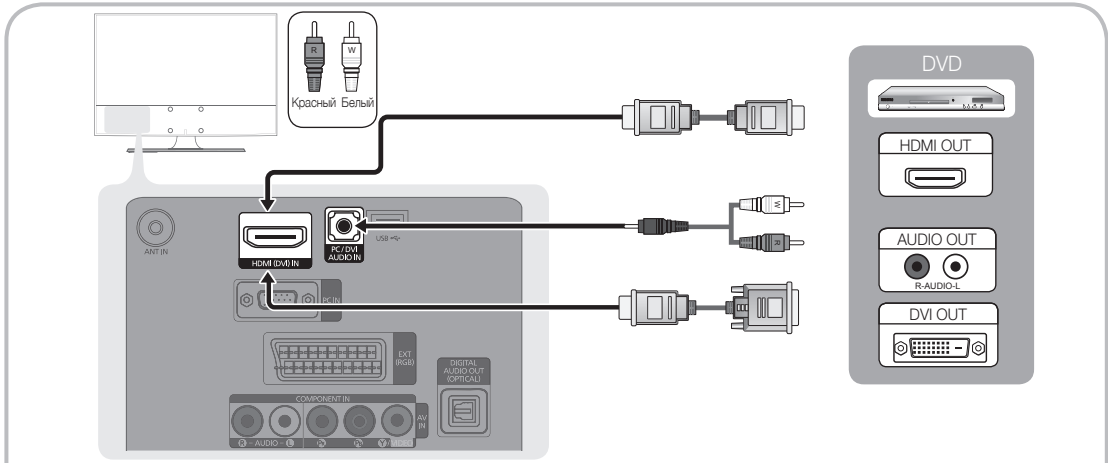

#### HDMI (DVI) IN / PC/DVI AUDIO IN

- Когато използвате връзка с HDMI/DVI кабел, трябва да използвате гнездото **HDMI (DVI) IN**. За свързване на DVI кабел използвайте DVI към HDMI кабел или DVI-HDMI адаптер (DVI към HDMI) за видео връзка и гнездата **PC/DVI AUDIO IN** за аудио.
- Ако се свързва външно устройство като DVD / Blu-ray плейър / кабелна кутия / STB сателитен приемник, поддържащо HDMI версии, по-стари от 1.3, телевизорът може да работи автоматично (например без показване на екрана / без звук / неприятно трептене / неправилни цветове).
- Ако няма звук след свързване на HDMI кабел, проверете HDMI версията на външното устройство. Ако подозирате, че версията е по-стара от 1.3, се обърнете към доставчика на устройството, за да проверите каква е версията на HDMI и поискайте актуализация.
- Препоръчва се да използвате HDMI-сертифициран кабел. В противен случай екранът може да стане празен и да се появи грешка с връзката.

### С помощта на кабел за компонентно видео (до 1080p) или аудио/видео (само 480i) и използване на Scart кабел

Налични устройства: VCR, DVD, Blu-ray плейър, кабелна кутия, STB сателитен приемник

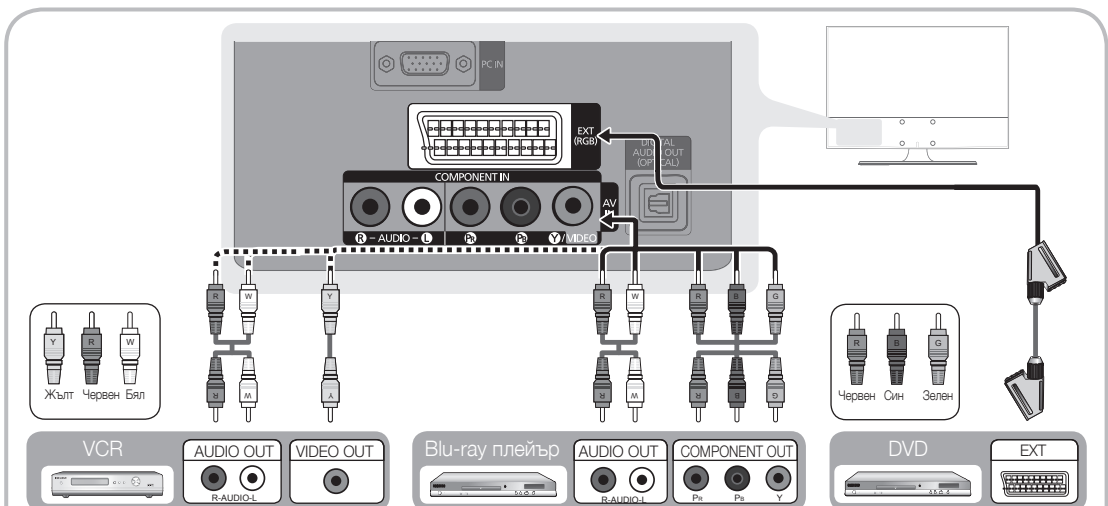

В режим **Ext.** DTV Out поддържа само MPEG SD видео и аудио.

Компонентното свързване се препоръчва вместо A/V свързване за получаване на най-добро качество на картината.

# Свързвания

## Свързване към аудио устройство

### С помощта на свързване на оптичен или аудио кабел

Налични устройства: цифрова аудио система, усилвател, DVD домашно кино



**DIGITAL AUDIO OUT (OPTICAL)**

- Когато цифрова аудио система се свързва с гнездо **DIGITAL AUDIO OUT (OPTICAL)**, намалява силата на звука и на телевизора, и на системата.
- 5.1 CH (канал) аудио е възможно, когато телевизорът е свързан с външно устройство, поддържащо 5.1 CH.
- Когато приемникът (домашното кино) е във включено положение, може да чувате изходен звук от оптичното гнездо на телевизора. Когато телевизорът приема DTV сигнал, телевизорът ще изпраща 5.1 CH звук към приемника на домашното кино. Когато източникът е цифров компонент, като DVD / Blu-ray плейър / кабелна кутия / сателитен приемник STB (Set-Top-Box) и е свързан към телевизора посредством HDMI, ще се чува само 2 CH звук от приемника на домашното кино. Ако искате да слушате 5.1 CH аудио, свържете цифровото аудио изходно гнездо на DVD / Blu-ray плейъра / кабелната кутия / сателитния приемник STB директно към усилвателя или системата за домашно кино.

## Свързване към компютър

### С помощта на HDMI/DVI кабел / D-sub кабел

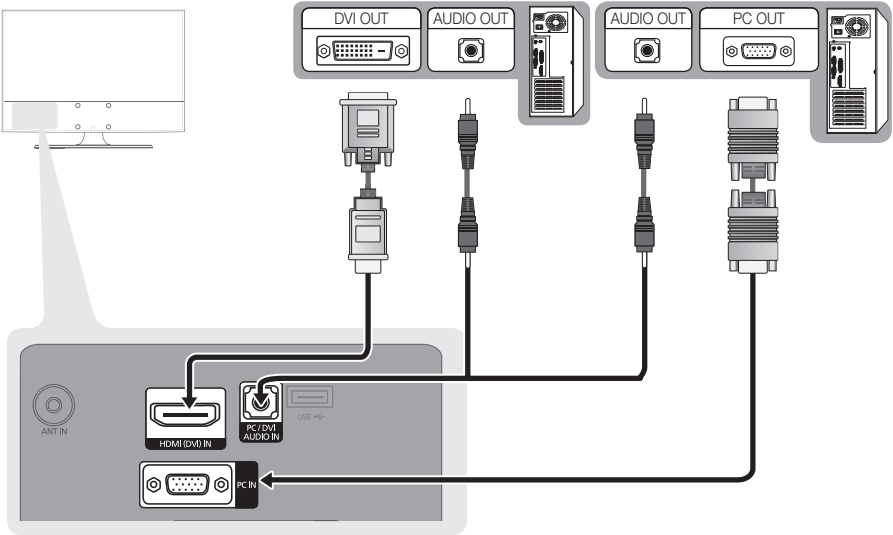

The diagram illustrates the connection between a television and a computer. On the television's back panel, the following ports are shown: ANT IN, HDMI (DVI) IN, DIGITAL AUDIO IN, and PC IN. On the computer's front panel, the following ports are shown: DVI OUT, AUDIO OUT, and PC OUT. Cables are connected as follows: a DVI cable connects the computer's DVI OUT to the TV's HDMI (DVI) IN; an audio cable connects the computer's AUDIO OUT to the TV's DIGITAL AUDIO IN; and a PC cable connects the computer's PC OUT to the TV's PC IN.

**Режими на дисплея (D-Sub и HDMI/DVI вход)**

Оптималната разделителна способност е 1360 x 768 @ 60 Hz.

Режим	Разделителна способност	Хоризонтална честота (kHz)	Вертикална честота (Hz)	Пикселна тактова честота (MHz)	Поляритет на синхронизацията (Х/В)
IBM	640 x 350	31.469	70.086	25.175	+ / -
	720 x 400	31.469	70.087	28.322	- / +
MAC	640 x 480	35.000	66.667	30.240	- / -
	832 x 624	49.726	74.551	57.284	- / -
VESA DMT	640 x 480	31.469	59.940	25.175	- / -
		37.861	72.809	31.500	- / -
		37.500	75.000	31.500	- / -
	800 x 600	37.879	60.317	40.000	+ / +
		48.077	72.188	50.000	+ / +
		46.875	75.000	49.500	+ / +
		48.363	60.004	65.000	- / -
	1024 x 768	56.476	70.069	75.000	- / -
		60.023	75.029	78.750	+ / +
		45.000	60.000	74.250	+ / +
1280 x 720	45.000	60.000	74.250	+ / +	
1360 x 768	47.712	60.015	85.500	+ / +	
VESA CVT	720 x 576	35.910	59.950	32.750	- / +
	1280 x 720	56.456	74.777	95.750	- / +
VESA GTF	1280 x 720	52.500	70.000	89.040	- / +

**ЗАБЕЛЕЖКА**

- За свързване с HDMI/DVI кабел трябва да използвате гнездото **HDMI (DVI) IN**.
- Презредов режим не се поддържа.
- Апаратът може да показва аномалии, ако се избере нестандартен видео формат.
- Поддържат се отделни режими и композитен режим. SOG (Sync On Green – Синхронизация по зелено) не се поддържа.

**Гнездо за СВЪРЗВАНИЯ COMMON INTERFACE**

За гледане на платени канали трябва да се поставят "CI или CI+ CARD".

- Ако не се поставят "CI или CI+ CARD," някои канали ще показват съобщението "Кодиран сигнал".
- Информацията за сдвояване, съдържаща телефонен номер, "CI или CI+ CARD", Хост ID и друга информация, ще се покаже след 2-3 минути. Ако се появи съобщение за грешка, се свържете с вашия доставчик.
- Когато конфигурирането на информацията за канала приключи, се показва съобщението "Актуализирането е завършено", което показва, че списъкът с канали е актуализиран.

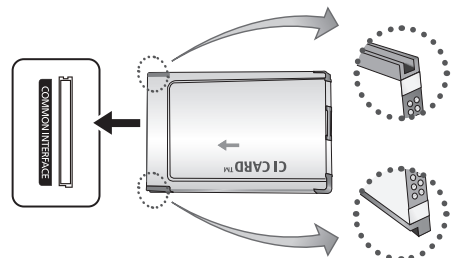
**ЗАБЕЛЕЖКА**

- Трябва да получите "CI или CI+ CARD" от местния доставчик на кабелни услуги.
- Извадете "CI или CI+ CARD", като я издърпате леко с ръце, защото изпускането на "CI или CI+ CARD" може да я повреди.
- Поставете "CI или CI+ CARD" в посоката, указана върху картата.
- Местонахождението на гнездото **COMMON INTERFACE** може да е различно, в зависимост от модела.
- "CI или CI+ CARD" не се поддържа в някои страни и региони; направете справка с оторизиран дилър.
- Ако имате някакви проблеми, се свържете със сервиз.

# Свързвания

## Смяна на входния източник

### Списък на източниците

Използвайте, за да изберете телевизор или други външни входни източници като DVD / Blu-ray плейъри / кабелна кутия / сателитен приемник STB, свързани към телевизора.

#### ■ TV / Ext. / AV / Component / PC / HDMI/DVI / USB

 В **Списък на източниците**, свързаните входове ще бъдат осветени.

 **Ext.** и **PC** и винаги остават активирани.



## Редактиране на име

■ **VCR / DVD / Кабелен STB / Сателитен STB / PVR STB / AV приемник / Игри / Камера / PC / DVI PC / DVI устройства / TV / IPTV / Blu-ray / HD DVD / DMA:** Задайте име на устройството, свързано към входните изводи, за да направите избирането на вашия входен източник по-лесно.

 Когато свързвате кабел за HDMI/DVI към порта **HDMI (DVI) IN**, трябва да зададете порта на режим **DVI PC** или **DVI устройства** в **Промяна име**.

# Основни функции

## Как да се придвижвате в менюта

Преди да използвате телевизора, следвайте стъпките по-долу, за да се научите как да навигирате в менюто и да избирате и регулирате различните функции.

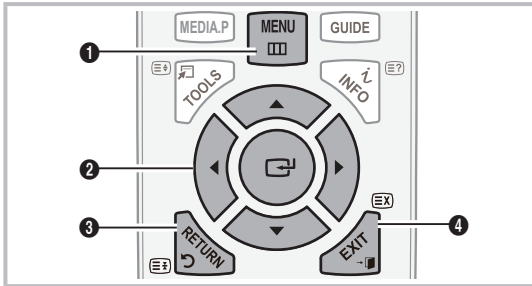

- 1 Бутон **MENU**: Показва главното екранно меню.
- 2 **ENTER** / бутон за посока: Преместете курсора и изберете елемент. Потвърждаване на настройките.
- 3 Бутон **RETURN**: Връща към предишното меню.
- 4 Бутон **EXIT**: Излизане от екранното меню.

## Как да работите с екранното меню

Стъпката за достъп може да се различава в зависимост от избраното меню.

1	<b>MENU</b> 	На екрана се показват опциите на главното меню: <b>Картина, Звук, Канал, Настройка, Вход, Приложение, Поддръжка.</b>
2		Изберете икона с бутона <b>▲</b> или <b>▼</b> .
3	<b>ENTER</b> 	Натиснете <b>ENTER</b> за достъп до подменюто.
4		Изберете желаното подменю с бутона <b>▲</b> или <b>▼</b> .
5		Регулирайте стойността на елемент с бутона <b>◀</b> или <b>▶</b> . Настройката в екранното меню може да се различава в зависимост от избраното меню.
6	<b>ENTER</b> 	Натиснете бутона <b>ENTER</b> , за да завършите конфигурирането.
7	<b>EXIT</b> 	Натиснете <b>EXIT</b> .

## С помощта на бутона INFO (Справочник "Днес и утре")

Дисплеят идентифицира текущия канал и състоянието на определени аудио-видео настройки.

Справочникът днес и утре показва ежедневна информация за телевизионните програми за всеки канал според времето на излъчване.



- Превъртете ◀, ▶, за да видите информацията за желана програма, докато гледате текущия канал.
- Превъртете ▲, ▼, за да видите информацията за други канали. Ако искате да минете към текущо избрания канал, натиснете бутона ENTER ↵.

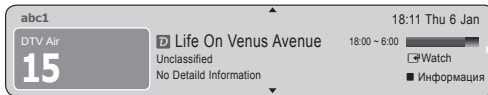

## Планиране на вашето гледане

## Ръководство

Информацията на EPG (Електронния справочник на програми) се предоставя от доставчика. С помощта на предоставеното от доставчиците разписание на програмите, можете да указвате предварително програмите, които искате да гледате, така че каналът да се сменя автоматично на избрания програмен канал в указаното време. Записите за програмите може да са празни или остарели, в зависимост от състоянието на даден канал.



## С помощта на преглед на каналите



## Използване на програмирано гледане

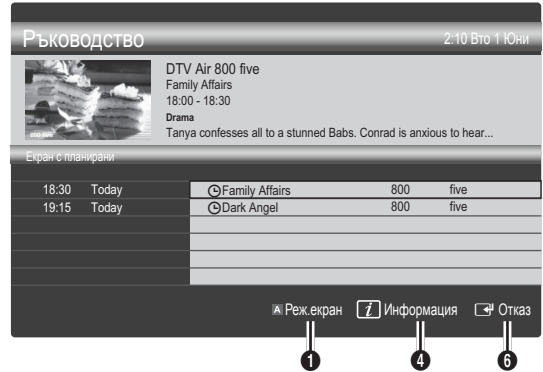

- 1 **Червен (режим на гледане):** Преглед на списъка на програмите, които текат в момента или предстоят.
- 2 **Жълт (+24 часа):** Преглеждане на списъка на програмите, които ще се излъчват след 24 часа.
- 3 **Синьо (Реж.КАН.):** Изберете типа канали, които искате да се показват в прозореца **Преглед на каналите**.
  - Режим канал е различен в зависимост от източника от антена.
- 4 **Информация:** Показва подробности за избраната програма.
- 5 **Страница:** Преминаване към предишната / следващата страница.
- 6 **Бутон ENTER ↵**
  - Когато избирате текущата програма, можете да гледате избраната програма.
  - Когато избирате бъдещата програма, можете да си отбелязвате да гледате избраната програма. За да отмените разписанието, натиснете отново бутона ENTER ↵ и изберете **Отмяна на графици**.

# Основни функции

## Мениджър канали

Добавяне или изтриване или задаване на любими канали и използване на справочника на програмите за цифрово излъчване. Изберете канал в екрана **Канали**, **Моите канали** или **Програмирани**.

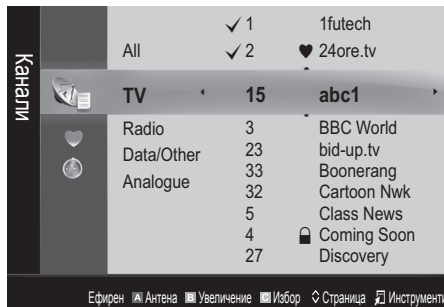

- **Канали**: Показва списъка на каналите според типа канал.
- **Моите канали**: Показва групата канали.
- **Планирани**: Показва всички запазени за момента програми.

Използване на бутоните за цвят с **Мениджър канали**

- **А Червен (Ефирен)**: Превключва между **ефирна** или **кабелна**.
- **Зелен (Увеличение)**: Уголемява или свива номера на канала.
- **Жълт (Избор)**: Изберете желаните канали и натиснете жълтия бутон, за да зададете всички избрани канали едновременно. Знакът ✓ се появява отляво на избраните канали.
- **◇ (Страница)**: Преминаване към предишна или следваща страница.
- **И (Инструменти)**: Показва менюто с опции **Мениджър канали**. (Менюто с опции може да е различно в зависимост от ситуацията.)

### Икони за показване състоянието на канала

Икони	Операции
А	Аналогов канал.
✓	Избран канал.
♥	Канал, зададен като предпочитан.
📺	Програма, която се излъчва в момента.
🔒	Заклучен канал.
🕒	Запазена програма.

## Използване на предпочитани канали

### ♥ Моите канали

(в **Мениджър канали**)

Показва предпочитаните канали.

- **Редактиране на моите канали** **TOOLS** : Можете да задавате избраните канали в желана група "мои канали".

Ще се покаже символът "♥" и каналът ще се зададе като "мой канал".

1. Изберете канал и натиснете бутона **TOOLS**.
2. Добавяне или изтриване на канал в групата "мои канали", която искате между 1, 2, 3 и 4.
  - Могат да се избират една или повече групи.
3. След като сте сменили настройките, списъкът на каналите за всяка група може да се види в **Моите канали**.

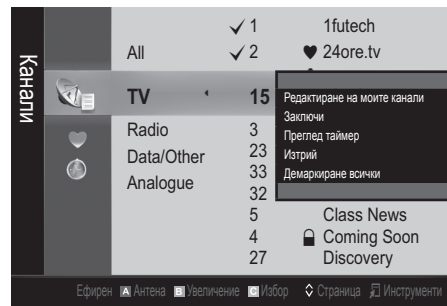

## Меню Канал

### Пренастройка на канали

## Антенa (ефирна / кабелна)

За да може вашият телевизор да започне да запамята наличните канали, трябва да укажете типа на източника на сигнали, който е свързан към телевизора (т.е. ефирна, кабелна или сателитна система).

## Страна

Появява се екран за въвеждане на PIN код. Въведете вашия 4-цифрен PIN код.

- **Цифров канал**: Сменяне на страната на цифровите канали.
- **Аналогов канал**: Сменяне на страната на аналоговите канали.

## Автом. запам.

Автоматично сканира за канал и записва в паметта на телевизора.

 Автоматично определените номера на програми може да не отговарят на действителните или желаните номера на програми. Ако каналът е заключен с функцията **Заключване за деца**, се появява прозорецът за въвеждане на PIN код.

- **Антенен източник (ефирна / кабелна):** Изберете антенния източник за запомняне.
- **Източник на канал (Цифров и аналогов / Цифров / Аналогов):** Изберете източника на канала за запомняне.

При избиране на **Кабелна** → **Цифров и аналогов** или **Цифров**: Задаване на стойност за кабелните канали.

**Режим на търсене (Пълно / В мрежа / Бързо):** Сканира всички канали с активно към момента излъчване и ги запамятава в паметта на телевизора.

 Ако зададете **Бързо**, можете да задавате **Мрежа, ИД на мрежа, Честота, Модулация, Скорост на символи** ръчно с натискане на бутона на дистанционното управление.

**Мрежа (Автоматично / Ръчно):** Избира режима за настройка на **ИД на мрежа** между **Автоматично** или **Ръчно**.

**ИД на мрежа:** Когато **Мрежа** е на **Ръчно**, можете да задавате **ИД на мрежа** с помощта на цифровите бутони.

**Честота:** Показва честотата на канала. (различна за всяка страна)

**Модулация:** Показва наличните стойности на модулация.

**Скорост на символи:** Показва наличните скорости на символите.

## Ръчно запам.

Ръчно сканира за канал и записва в паметта на телевизора.

 Ако каналът е заключен с функцията **Заключване за деца**, се появява прозорецът за въвеждане на PIN код.

- **Цифров канал:** (налично в режим DTB) Когато приключи, каналите се актуализират в списъка.

 Когато избирате **Антенна** → **Ефирен: Канал, Честота, Честотна лента**.

 Когато избирате **Антенна** → **Кабелен: Честота, Модулация, Скорост на символи**.

- **Аналогов канал (Програма, Цветова система, Звукова система, Канал, Търсене):** Ако звукът е ненормален или няма звук, изберете отново необходимия звук стандарт.

 Режим канал

- **P** (режим на програмиране): Когато завършите настройката на каналите, на излъчващите станции във вашия регион се задават номера на позиции от P0 до P99. Можете да изберете канал, като въведете номера на позиция в този режим.
- **S** (режим ефирен канал) / **S** (режим кабелен канал): Тези два режима ви позволяват да избирате канал, като въведете съответния номер за всяка ефирна станция или кабелен канал.

## Редактиране на канали

### Меню с опции Мениджър канали

(в Мениджър канали)

1. Изберете канал и натиснете бутона **TOOLS**.
2. Редактирайте името или номера на канала с помощта на менюто **Редактиране име на канал** или **Редактиране номер на канал**.

- **Редактиране име на канал** (само за аналогови канали): Задайте ваше собствено име на канал.

- **Редактиране номер на канал** (само за цифрови канали): Редактирайте номера на канала с натискане на желаните цифрови бутони.

## Други функции

### Опция за търсене на кабел

(в зависимост от страната)

Задава допълнителни опции на търсене като честота и скорост на символи за търсенето на кабелна мрежа.

- **Начална честота / Крайна честота:** Настройте началната или крайната честота (различни за всяка страна)
- **Модулация:** Показва наличните стойности на модулация.
- **Скорост на символи:** Показва наличните скорости на символите.

# Основни функции

## Меню с опции Мениджър канали

(в Мениджър канали)

Задайте всеки канал с помощта на опциите в менюто **Мениджър канали (Добавяне / Изтриване, Заклучване / Отключване, Гледане на таймера, Изтриване / Сортиране, Избиране на всички / Демаркиране на всички)**. Елементите от опционалното меню може да се различават, в зависимост от състоянието на канала.

1. Изберете канал и натиснете бутона **TOOLS**.
  2. Изберете функция и променете нейните настройки.
- **Заклучване / Отключване:** Заклучете канал, за да не може да бъде избран и гледан.

### ЗАБЕЛЕЖКА

- Тази функция е налична само когато **Заклучване за деца** е зададена в положение **Вкл.**.
  - Появява се екран за въвеждане на PIN код. Въведете вашия 4-цифрен PIN код, чиято стойност по подразбиране е "0-0-0-0". Сменете PIN кода с помощта на опцията **Смяна на PIN**.
- **Гледане на таймера:** Можете да задавате да се показва автоматично желан канал в определен час. Първо задайте текущия час, за да използвате тази функция.
    -  Когато изберете цифров канал, натиснете бутона **▶**, за да видите цифровата програма.
  - **Сортиране** (само за аналогови канали): Тази операция ви позволява да промените номерата на програмите от запаметените канали. Тази операция може да е необходима след автоматично запамяване.
  - **Изтриване:** Може да изтриете канал, за да покажете каналите, които искате.
  - **Избиране на всички / Демаркиране на всички:** Изберете всички канали или демаркирайте избраните канали в мениджъра на канали.

## Планирани

(в Мениджър канали)

Можете да гледате, промените или изтривате отбелязана за гледане програма.

- **Информация за смяна:** Смяна на отбелязана за гледане програма.
- **Отмяна на графици:** Отмяна на отбелязана за гледане програма.
- **Информация:** Покажете отбелязана за гледане програма. (Можете също да промените информацията за запазването.)
- **Избиране на всички / Демаркиране на всички:** За избиране или демаркиране на всички запазени програми.

## Списък на каналите

Можете да видите всички търсени канали.

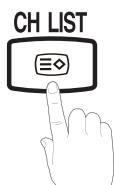

## Прехвърляне на списък с канали

Импортира и експортира картата на каналите. За да използвате тази функция трябва да свържете USB устройство с памет.

 Появява се екран за въвеждане на PIN код. Въведете вашия 4-цифрен PIN код.

 PIN кодът по подразбиране на нов телевизор е '0-0-0-0'.

- **Импортиране от USB:** Импортира списъка с канали от USB.
- **Експортиране от USB:** Експортира списъка с канали на USB.

## Фина настройка

(само за аналогови канали)

Ако сигналът е слаб или изкривен, използвайте ръчно фина настройка на канала.

 Фино настроените канали се маркират със звездичка "\*".

 За нулиране на фината настройка, изберете **Нулиране**.

## Меню Картина

### Смяна на предварително зададен режим на картината

## Режим

Изберете предпочитания си тип картина.

- **Динамичен:** Подходящ за ярка стая.
- **Стандартен:** Подходящ за нормална среда.
- **Филм:** Подходящ за гледане на филми в тъмна стая.

### Регулиране на настройките на картината

## Фоново осветление / Контраст / Яркост / Рязкост / Цвят / Оттеньк (3/4)



Телевизорът има няколко опции за настройка, които ви позволяват да управлявате качеството на картината.

### ЗАБЕЛЕЖКА

- В аналогови режими **TV, Ext., AV** на PAL система функцията **Оттеньк (3/4)** не е налична.
- В режим **PC**, можете да промените само **Фоново осветление, Контраст** и **Яркост**.
- Настройките могат да се задават и съхраняват за всяко външно устройство, свързано към телевизора.
- Намаляването на яркостта на картината намалява потреблението на енергия.

## Икономични решения

### Решение ECO

- **Икономично (Изкл. / Ниско / Средно / Високо / Картина Изкл. / Авто) **: Регулира яркостта на телевизора така, че да се намали потреблението на електроенергия. Ако изберете **Картина изкл.**, екранът се изключва, но звукът остава включен. Натиснете произволен бутон без този за сила на звука, за да включите екрана.
- **Готовн. без сигнал (Изкл. / 15 мин / 30 мин / 60 мин)**: Активира режима на готовност в случай на състояние "Няма сигнал" или "Проверете сигналния кабел" за определен период от време, дефиниран от потребителя.
  -  Изключен, когато компютърът е в режим на икономия на енергия.

### Смяна на опциите на картината

### Разширени настройки

(налични в режим **Стандартен / Филм**)

Можете да регулирате подробните настройки на екрана, включващи цвят и контраст.

-  В режим PC можете да правите промени само в **Динамичен контраст, Гама и Баланс бяло**.

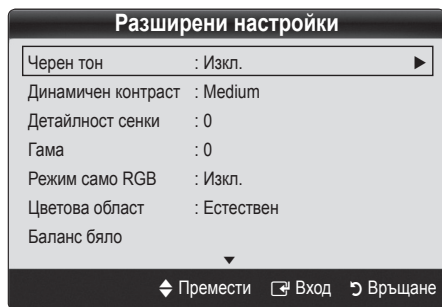



- **Черен тон (Изкл. / Тъмен / По-тъмен / Най-тъмен)**: Изберете нивото на черното на екрана, за да регулирате дълбочината.
- **Динамичен контраст (Изкл. / Нисък / Среден / Висок)**: Регулиране контраста на екрана.

- **Детайлност сенки (-2~+2)**: Увеличаване яркостта на тъмни изображения.
  -  Изключена в режим PC.
- **Гама**: Регулиране на интензитета на основните цветове.
- **Само в режим RGB (Изкл. / Червен / Зелен / Син)**: Можете да регулирате **цвят** или **оттенък** на **червения, зеления** или **синия** цветове за картината от външно устройство (DVD плейър, домашно кино и др.).
- **Цветова област (Автоматична / Естествена)**: Регулиране на наличния цветови диапазон за създаване на изображението.
- **Баланс бяло**: Регулиране на цветовата температура за по-естествена картина.
  - Ч-изм. / З-изм. / С-изм.**: Регулиране на тъмнотата на всеки цвят (червен, зелен, син).
  - Ч-усилване / З-усилване / С-усилване**: Регулиране на яркостта на всеки цвят (червен, зелен, син).
- Нулиране**: Нулиране на Баланса на бялото до настройките му по подразбиране.
- **Телесен тон**: Акцентиране върху розовия **"телесен тон."**
- **Подобряване в краищата (Вкл. / Изкл.)**: Подчертаване на границите на обектите.

### Опции за картината

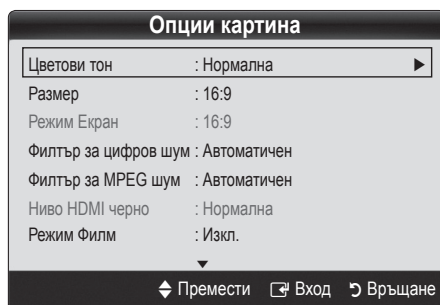
-  В режим PC можете да правите промени само в **Цветови тон, Размер и Време на автоматична защита**.



- **Цветови тон (Хладен / Нормален / Топъл1 / Топъл2)**
  -  **Топъл1** или **Топъл2** се активира само когато режимът на картината е **Динамичен**.
  -  Настройките могат да се задават и съхраняват за всяко външно устройство, свързано към входа на телевизора.

# Основни функции

- **Размер:** Вашата кабелна кутия/ сателитен приемник може също така да има свой собствен набор от размери за екран. Препоръчваме ви обаче да използвате режим 16:9 през повечето време.



**Авто формат:** Автоматично настройва размера на картината в съотношение на 16:9.

**16:9:** Настройва размера на картината на 16:9 за DVD или широкоекранно излъчване.

**Широк зум:** Увеличава размера на картината повече от 4:3.

Регулира положението с помощта на бутоните ▲, ▼.

**Увеличение:** Увеличава широки картини 16:9 вертикално, така че да се поберат в размера на екрана.

Регулира положението или размера с помощта на бутоните ▲, ▼.

**4:3 :** Настройката по подразбиране за видеофилм или нормално излъчване.

Не гледайте дълго време във формат 4:3. Следи или рамки, показвани отляво, отдясно и в центъра на екрана, може да доведат до запазване на образа върху екрана (прогаряне на екрана), което не се покрива от гаранцията.

**Побери в екрана:** Показва пълното изображение без всякакво изрязване, когато входящите сигнали са HDMI (720p / 1080i / 1080p) или компонентни (1080i / 1080p).

## ЗАБЕЛЕЖКА

- След като изберете **Побиране на екрана** в HDMI (720p / 1080i / 1080p) или Component (1080i / 1080p), възможно е да е необходимо да центрирате картината:
  1. Натиснете бутон ◀ или ▶, за да изберете **Позиция**.
  2. Натиснете бутон **ENTER** .
  3. Натиснете бутон ▲, ▼, ◀ или ▶, за да преместите картината.
- В зависимост от избрания източник, опциите за размер на картината могат да бъдат различни.
- Наличните елементи могат да са различни в зависимост от избрания модел.
- В режим PC могат да бъдат регулирани само режими **16:9** и **4:3**.
- Настройките могат да се задават и съхраняват за всяко външно устройство, свързано към вход на телевизора.
- Ако използвате функцията **Побери в екрана** с HDMI 720p вход, ще се изреже по 1 ред отгоре, отдолу, отляво и отдясно, както при функцията надсканиране.

- **Режим Екран (16:9 / Широк зум / Увеличаване / 4:3):** Налична само когато размерът на картината е зададен на **Авто формат**. Можете да определите желания размер на картина в размер 4:3 WSS (Широкоекранна услуга) или оригиналния размер. Всяка отделна европейска страна се изисква различен размер на картината.

Не е налично в режим PC, Компонент или HDMI.

- **Филтър за цифров шум (Изкл. / Нисък / Среден / Висок / Авто / Автоматична визуализация):** Когато сигналът от предаването е слаб може да се появят шум и двойни образи. Изберете една от другите опции, докато се покаже възможно най-добра картина.

**Автоматична визуализация:** При смяна на аналогови к анали показва силата на сигнала.

На разположение само за аналогови канали.

Когато лентата е зелена получавате най-добрия възможен сигнал.

- **Филтър за MPEG шум (Изкл. / Нисък / Среден / Висок / Авто):** Намалява MPEG шума, за да осигурява подобро качество на картината.

Изключена в режим PC.

- **Ниво HDMI черно (Нормално / Слабо):** Избира нивото на черното на екрана, за да регулира дълбочината.

На разположение само в режим HDMI (RGB сигнали).

- **Режим Филм (Изкл. / Авто1 / Авто2):** Настройва телевизора автоматично да установява и обработва филмови сигнали от всички източници и да регулира картината за оптимално качество.

На разположение в TV, AV, COMPONENT (480i / 1080i) и HDMI (480i / 1080i).

- **Време на автоматична защита (2 часа / 4 часа / 8 часа / 10 часа / Изкл.):** Ако същото изображение остава на екрана, ще се стартира Автоматично предпазване на екрана.

## Нулиране режим картина (OK / Отмяна)

Връща текущия режим на картината до настройките по подразбиране.

## Настройване на телевизора с компютър

Задайте входния източник на PC.

### Автоматична настройка

Регулиране честотните стойности/позициите и фина настройка.

 Не е на разположение при свързване с HDMI/DVI кабел.

### Екран

- **Груб / Фин:** Премахва или намалява шума в картината. Ако шумът не може да се премахне само с фина настройка, извършете регулировките на честотата колкото е възможно най-добре (**Груб**) и отново настройте екрана. След като шумът е намален, регулирайте отново картината, така че да се подравни по центъра на екрана.
- **Позиция:** Регулиране позиционирането на екрана на компютъра с бутоните за посоки (▲ / ▼ / ◀ / ▶).
- **Фабрични настройки на образа:** Връща образа до настройките по подразбиране.

### Използване на екрана на телевизора като дисплей на компютъра

Настройка на вашия PC софтуер (базирано на Windows XP) В зависимост от версията на Windows и видео картата, действителните екрани на вашия PC може да са различни, в който случай основната информация ще се прилага почти винаги. (Ако това не е така, се обърнете към производителя на компютъра или доставчика на Samsung.)

1. Щракнете върху "Control Panel" в менюто за стартиране на Windows.
2. Щракнете върху "Appearance and Themes" в прозореца "Control Panel" и ще се появи диалогов прозорец за дисплей.
3. Щракнете върху "Display" и ще се появи диалогов прозорец за дисплей.
4. Преминете до раздела "Settings" на диалоговия прозорец за дисплей.
  - Правилна настройка на размера (разделителна способност) [Оптимално: 1360 x 768 пиксела]
  - Ако във вашия диалогов прозорец за дисплей съществува опция за вертикална честота, правилната стойност е "60" или "60 Hz". В противен случай просто натиснете "OK" и излезте от диалоговия прозорец.

### Меню Звук

### Смяна на предварително зададен режим на звук

### Режим

- **Стандартен:** Избира нормален режим на звука.
- **Музикален:** Набляга на музиката пред гласовете.
- **Филм:** Осигурява най-добрия звук за филми.
- **Изчистен глас:** Набляга на речта в сравнение с музиката.
- **Усили:** Увеличаване интензитетата на високочестотния звук, за да позволява по-добро слушане за хората с влошен слух.

## Регулиране на настройката на звука

### Еквилайзер

Регулира звуковия режим.

- **Баланс Л/Д:** Регулира баланса между десния и левия високоговорител.
- **100Hz / 300Hz / 1kHz / 3kHz / 10kHz** (Регулиране на честотна лента): Регулира нивата на конкретни честоти от честотната лента.
- **Нулиране:** Връща настройките на еквилайзера до фабричните.

### Звукови системи и др.

### Виртуален съраунд (Вкл. / Изкл.)

Тази функция осигурява виртуално 5.1-канално звуково усещане посредством чифт високоговорители или слушалки с помощта на технологията HRTF (Head Related Transfer Function).

 Ако **Избор високоговорител** е зададен на **Външен високоговорител**, **Виртуален съраунд** е забранен.

### Яснота на диалога (Вкл. / Изкл.)

Тази функция ви позволява да увеличавате интензитетата на гласа над фоновата музика или звуковите ефекти, така че диалогът да се чува по-ясно при гледане на програма.

### Език за звука

(само за цифрови канали)

Променяне на стойността по подразбиране на аудио езика.

 Наличният език може да е различен в зависимост от предаването.

### Аудио формат (MPEG / Dolby Digital 5.1)

(само за цифрови канали)

Когато се излъчва звук както през основния високоговорител, така и през аудио приемника, може да се появи ехо, поради разликата в скоростите на записване. В такъв случай използвайте функция TV Speaker (ТВ говорител).

 Опцията **Аудио формат** може да е различна в зависимост от предаването. 5.1-канален Dolby цифров звук е наличен само когато телевизорът е свързан към външен говорител с оптичен кабел.

# Основни функции

## Аудио описание

(не е налично на всички места)  
(само за цифрови канали)

Тази функция поддържа Audio Stream за AD (аудио описание), когато се изпраща заедно с Основно аудио от доставчика.



- **Аудио описание (Изкл. / Вкл.):** Включва и изключва функцията Аудио описание.
- **Сила на звука:** Регулира силата на звука за аудио описание.

## Сила на звук (Изкл. / Нормален / През нощта)

За да уравнилите нивото на усилване на звука на всеки канал, задайте на **Нормален**.

- **През нощта:** Този режим осигурява подобро качество на звука в сравнение с режим **Нормален**, като няма почти никакъв шум. Полезен е нощем.

## Избор високоговорител (Външен високоговорител / TV високоговорител)

Може да се появи ехо поради разликата в скоростите на записване между основния високоговорител и аудио приемника. В този случай задайте телевизора на **Външен високоговорител**.

Когато **Избор високоговорител** е зададен на **Външен високоговорител**, няма да работят бутоните за сила на звука и ЗАГЛУШАВАНЕ и ще се ограничават настройките на звука.

Когато **Избор високоговорител** е зададен на **Външен високоговорител**, трябва да използвате тези настройки.

- **TV високоговорител: Изкл., Външен високоговорител: Вкл.**

Когато **Избор високоговорител** е зададен на **TV високоговорител**, трябва да използвате тези настройки.

- **TV високоговорител: Вкл., Външен високоговорител: Вкл.**

Ако няма видео сигнал, ще бъдат заглушени и двата високоговорителя.

## Допълн. настройка

(само за цифрови канали)

- **Ниво на DTV аудио (MPEG / HE-AAC):** Тази функция ви позволява да намалявате различието на един гласов сигнал (който е един от приеманите сигнали по време на цифрово телевизионно предаване) до желано ниво.
  - Според типа предаван сигнал, **MPEG / HE-AAC** може да се регулира между -10 dB и 0 dB.
  - За да увеличите или намалите силата на звука, настройте съответно в диапазона 0 и -10.

- **SPDIF изход:** SPDIF (цифров интерфейс на Sony и Philips) се използва да осигурява цифров звук, като намалява смущенията, отиващи към високоговорителите и различни цифрови устройства като DVD плейър.

**Аудио формат:** По време на приемане на цифрово телевизионно предаване, можете да избирате формата на изхода за цифрово аудио (SPDIF) от опциите **PCM**, **Dolby Digital** или **DTS**.

Увеличете до максимум интерактивното си триизмерно звуково изживяване чрез свързване с 5.1-канални високоговорители в настройката на Dolby Digital.

**Отлагане на аудио:** Коригиране на разминаването между аудио и видео при гледане на телевизия или видео и слушане от изхода за цифрово аудио с помощта на външно устройство като AV приемник.

- **Dolby Digital Comp (линеен / PЧ):** Тази функция снижава до минимум различията между цифров Dolby сигнал и гласов сигнал (т. е. MPEG Audio, HE-AAC, ATV Sound).

Изберете **Линия**, за да получите динамичен звук и **RF**, за да намалите разлика между силните и слабите звуци нощно време.

**Линия:** Задаване на изходното ниво за сигнали, по-големи или по-малки от -31 dB (еталонен) на -20 dB или -31 dB.

**RF:** Задаване на изходното ниво за сигнали, по-големи или по-малки от -20 dB (еталонен) на -10 dB или -20 dB.

## Нулиране звук (OK / Отказ)

Връщане на всички звукови настройки до фабричните.

## Избор на режим Звук

Когато зададете на **Двойно I-II**, текущият режим на звука се показва на екрана. **TOOLS**

	Тип аудио	Двойно I-II	По подразбиране
A2 Стерео	Моно	Моно	Автоматична смяна
	Стерео	Stereo ↔ Mono	
	Двойно	Двойно I ↔ Двойно II	Двойно I
NICAM Стерео	Моно	Моно	Автоматична смяна
	Стерео	Моно ↔ Стерео	
	Двойно	Моно → Двойно I ↙ Двойно II ↘	Двойно I

- Ако стерео сигналът е слаб и възникне автоматично превключване, тогава превключете на моно.
- Активна само при сигнал със стерео звук.
- Налична само когато **входният** източник е зададен на **TV**.

## Настройка на часовника

### Време

- **Часовник:** Настройката на часовника е за използване на различните функции на таймера на телевизора.

 Текущият час ще се появява при всяко натискане на бутона **INFO**.

 Ако извадите захранващия кабел, трябва отново да сверите часовника.

#### Режим Часовник (Автоматично / Ръчно)

 В зависимост от излъчващата станция и сигнала, автоматичният час може да не е настроен правилно. Ако това стане, настройте го ръчно.

 Антената трябва да е свързана, за да можете да настроите часовника автоматично.

**Свери часовник:** Ръчно задаване на **ден, месец, година, час и минути**.

 На разположение само когато режим **Часовник** е зададен на **Ръчно**.

### Използване на таймера за заспиване

- **Таймер за заспиване** **TOOLS**  : Автоматично изключва телевизора след предварително зададено време. (30, 60, 90, 120, 150 и 180 минути).

 За да прекратите функцията **Таймер за заспиване**, изберете **Изкл..**

### Настройка на таймера за включване / изключване

- **Таймер 1 / Таймер 2 / Таймер 3:** Можете да изберете между три различни настройки таймера за включване/изключване. Първо трябва да сверите часовника.



**Време на вкл. / Време на изкл.:** Изберете час, минута и активиране/деактивиране. (За да активирате таймера с избраната настройка, задайте **Активиране**.)

**Сила на звука:** Изберете желаната сила на звука.

**Източник:** Изберете да се възпроизвежда **TV** или **USB** съдържание, когато телевизорът се включи автоматично. (**USB** може да се избира само когато

към телевизора е свързано USB устройство)

**Антенa** (когато **Източник** е зададено на **TV**): Изберете **ATV** или **DTV**.

**Канал** (когато **Източник** е зададено на **TV**): Изберете желания канал.

**Съдържание** (когато **Източник** е зададено на **USB**): Изберете папка в USB устройството, съдържаща музикални или фото файлове за възпроизвеждане, когато телевизорът се включи автоматично.

 Ако няма музикални файлове на USB устройството или не е избрана папка, съдържаща музикален файл, функцията **Таймер** не работи правилно.

 Ако има само една снимка в USB устройството, слайдшоу няма да се изпълни.

 Ако името на папката е прекалено дълго, папката не може да бъде избрана.

 На всяко USB устройство, което използвате, се присвоява негова собствена папка. Когато използвате повече от едно USB устройство от един и същ тип се уверете, че присвоените на всяко USB устройство са с различни имена.

**Повтаряне:** Изберете **Веднъж**, **Ежеднев.**, **Пон-Пет**, **Пон-Съб**, **Съб-Нед** или **Ръчно**. Ако изберете **Ръчно**, можете да зададете деня, в който искате таймерът да се активира.

 Отметката  указва, че денят е избран.

 Автоматично изключване (на разположение само когато телевизорът е изключен от функцията **Таймер**): Телевизорът ще се изключи автоматично след 3 часа на празен ход, за да се предотврати прегряване.

### Заклучване на програми

#### Защита

 Преди да се появи екранът за настройките, се появява екранът за въвеждане на PIN кода.

 Въведете вашия 4-цифрен PIN код, чиято стойност по подразбиране е "0-0-0-0". Сменете PIN кода с помощта на опцията **Смяна на PIN**.

- **Заклучване за деца (Изкл. / Вкл.):** Заклучване на канали в **Мениджър канали**, за да предотвратите гледане на неподходящи програми без разрешение, например от деца.

 Налична само, когато **входният** източник е зададен на **TV**.

- **Родителски контрол (Родителска оценка):** Предотвратяване гледането на определени неподходящи програми без разрешение, например от деца, чрез 4-цифров PIN (Персонален идентификационен номер) код, определен от потребителя.

**Разреша всч:** Отключване на всички телевизионни категории.

 Елементът **Родителски контрол** може да се различава в зависимост от страната.

# Основни функции

- **Смяна PIN:** Сменете личния си ИД номер, който се изисква за да настроите телевизора.

 Ако забравите PIN кода, натиснете бутоните на дистанционното управление в следната последователност, което нулира PIN кода на "0-0-0-0": **POWER** (изкл.) → **MUTE** → 8 → 2 → 4 → **POWER** (вкл.).



## Други функции

### Език

- **Меню Език:** Задава меню за субтитрите.
- **Език на телетекст:** Задаване желан език на телетекста.
  -  Английски е по подразбиране, когато избраният език не е наличен за предаването.
- **Предпочитание (Основен аудио език / Вторичен аудио език / Основен език субтитри / Вторичен език субтитри / Основен телетекст език / Вторичен телетекст език):** Изберете език, който ще бъде такъв по подразбиране, когато се избере канал.

### Субтитри

Използвайте това меню, за да зададете режима **Субтитри**.

-  Функцията субтитри не работи в режими **Компонени** или **HDMI**.
- **Субтитри (Изкл. / Вкл.):** Включва и изключва субтитрите.
- **Режим (Нормален / Влошен слух):** Задава режим на субтитри.
- **Език на субтитрите:** Задава език за субтитрите.
  -  Ако програмата, която гледате, не поддържа функцията **Влошен слух**, се активира автоматично **Нормален** дори ако е избран режимът **Влошен слух**.
  -  Английски е по подразбиране, когато избраният език не е наличен за предаването.



### Цифров текст (Забраняване / Разрешаване) (само за Великобритания)

Ако програмата се излъчва с цифров текст, тази функция е активирана.

## Общи

- **Режим игри (Вкл. / Изкл.):** Когато свържете игрова конзола, например PlayStation™ или Xbox™, можете да се радвате на по-реалистични изживявания от играта, като изберете менюто за игри.

### ЗАБЕЛЕЖКА

- Предпазни мерки и ограничения за режим игри
  - За да изключите игровата конзола и свържете друго външно устройство, настройте Режим игри на Изкл. в менюто за настройки.
  - Ако покажете менюто TV в Режим игри, екранът леко се поклаща.
- **Режим игри** не е наличен в режими **TV** и **PC**.
- След свързване на игровата конзола, задайте **Режим игри** на **Вкл.** за предотвратяване на лошо качество на картината.
- Ако **Режим игри** е **включен:** Режим **Картина** е зададен на **Стандартен**, а режим **Звук** е зададен на **Филм**.
- **Прозрачно меню (Ярко / Тъмно):** Задаване на прозрачността на менюто.
- **Мелодия (Изкл. / Слабо / Средно / Силно):** Задаване така, че да се възпроизвежда мелодия при включване или изключване на телевизора.

## Общ интерфейс

- **CI меню:** Това дава възможност на потребителя да избере от предоставеното CAM меню. Изберете CI Меню на базата на PC картата на менюто.
  - **Информация на приложение:** Преглед на информацията за CAM, поставено в слота CI и на "CI или CI+ CARD", поставена в CAM. Можете да поставите CAM по всяко време, независимо дали телевизорът е включен, или изключен.
1. Закупете модула CI CAM от най-близкия дилър или по телефона.
  2. Вкарайте здраво "CI или CI+ CARD" в CAM по посока на стрелката.
  3. Поставете CAM с "CI или CI+ CARD" в слота за общ интерфейс по посока на стрелката, така че да е паралелна със слота.
  4. Проверете дали виждате картина на канал с кодиран сигнал.

## Самодиагностика

- **Тест картина (Да / Не):** Използвайте го, за да проверите за проблеми с картината и ако проблемът продължава, проверете цветовия шаблон.
- **Тест звук (Да / Не):** Използвайте звука на вградената мелодия, за да проверите за проблеми със звука.
  - ✎ Ако не чувате звук от високоговорителите на телевизора, преди да изпълните теста, уверете се, че **Избор високоговорител** е зададено на **ТВ високоговорител** в менюто **Звук**.
  - ✎ Мелодията ще се чуе по време на теста, дори и **Избор високоговорител** да е зададено на **Външен високоговорител**, или звукът е изключен с натискане на бутона **MUTE**.
- **Информация за сигнала:** (само за цифрови канали) качеството на приемане на HDTV канали е или идеално, или каналите не са налични. Настройте антената, за да увеличите силата на сигнала.
- **Отстраняване на неизправности:** Вижте това описание, ако изглежда, че телевизорът има проблем.
  - ✎ Ако никои от тези съвети за отстраняване на неизправности не помогне, се свържете с центъра на Samsung за обслужване на клиенти.

## Надстройка на софтуера

Надстройка на софтуера може да бъде извършена чрез излъчвания сигнал или чрез изтегляне на най-новия фърмуер от [samsung.com](http://samsung.com) на USB устройство с памет.

**Текуща версия** на софтуера вече е инсталирана в телевизора.

- ✎ Софтуерът е представен като "Година/Месец/Ден\_Версия".

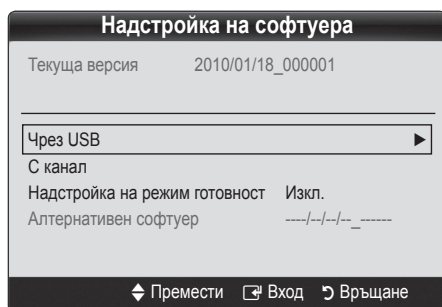

## Инсталиране на най-новата версия

- **Чрез USB:** Поставете USB устройство, съдържащо файла с надстройката на фърмуера, изтеглен от [www.samsung.com](http://www.samsung.com), в телевизора. Внимавайте да не изключвате захранването и да не изваждате USB устройството, докато не завършат надстройките. Телевизорът ще се изключи и включи автоматично след извършването на надстройката на фърмуера. Когато софтуерът се обновява, видео и аудио настройките, които сте направили, ще се върнат към настройките си по подразбиране. Препоръчваме ви да си запишете настройките, за да можете лесно да ги възстановите след обновяване.
 

Задно табло на телевизора
- **С канал:** Надстройка на софтуера с излъчвания сигнал.
  - ✎ Ако тази функция се избере по време на периода на прехвърляне на софтуера, тя търси наличен софтуер и го изтегля.
  - ✎ Времето за изтегляне на софтуера се определя от състоянието на сигнала.
- **Надстройка на режим готовност:** В избраното време се извършва автоматично ръчна надстройка. Тъй като захранването на телевизора се включва вътрешно, екранът може да леко да свети за LCD продукта. Този феномен може да продължи повече от 1 час, докато приключи актуализирането на софтуера.
- **Алтернативен софтуер** (архивиран): Ако има версия с новия фърмуер и тя влияе негативно върху работата, можете да смените софтуера с предишната версия.
  - ✎ Ако софтуерът е бил сменен, се показва съществуващият софтуер.

## HD ръководство за свързване

Обърнете се към тази информация, когато свързвате външни устройства към телевизора.

## Свържете се със Samsung

Вижте тази информация, когато телевизорът ви не работи правилно или когато искате да актуализирате софтуера. Можете да намерите информация относно нашите центрове за обслужване и как да изтеглите продукти и софтуер.

# Разширени функции

## Media Play

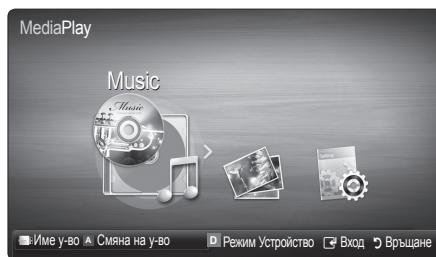
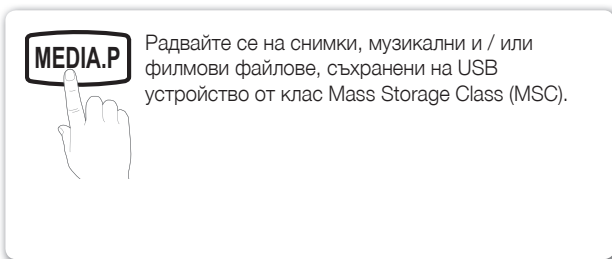

### Свързване на USB устройство

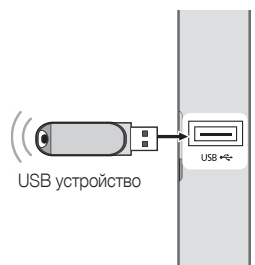
1. Включете телевизора.
  2. Свържете USB устройство, съдържащо файлове със снимки и/или музика към гнездото USB от страни на телевизора.
  3. Когато към телевизора се свърже USB устройство, се появява изскачаш прозорец. След това можете да изберете **Media Play**.
- Задно табло на телевизора
- 
- Може да не работи правилно с нелицензирани мултимедийни файлове.
- Списък на нещата, които трябва да се знаят, преди да използвате **Media Play**
- Не се поддържа протокол MTP (Media Transfer Protocol).
  - Файловата система поддържа FAT16, FAT32 и NTFS.
  - Определени видове USB цифрови камери и аудио устройства може да не са съвместими с този телевизор.
  - Media Play поддържа само устройства от класа USB Mass Storage Class (MSC) (USB хранилища на данни). MSC е устройство с външна памет с възможност само за групово пренасяне на данните. Примери за MSC устройства са пръстови устройства, четци на флаш карти (USB концентратор не се поддържа). Устройствата следва да се свързват директно с USB порта на телевизора.
  - Преди да свържете вашето устройство към телевизора, направете резервни копия на файловете си, за да ги предпазите от повреда или загуба на данни. SAMSUNG не носи отговорност за повреждане и загубване на данни.
  - Не изключвайте USB устройството, докато се зарежда.
  - Колкото по-висока е разделителната способност на дадено изображение, толкова повече време е необходимо, за да се покаже на екрана.
  - Максимално поддържаната разделителна способност за JPEG файлове е 15 360 X 8 640 пиксела.
  - При неподдържани или повредени файлове се показва съобщение "Неподдържан файлов формат".
  - Ако файловете се сортират от Основен изглед, до 1000 файла могат да бъдат показани в една папка.
  - MP3 файлове с DRM, които са изтеглени от платен сайт, не могат да се използват. Права върху електронно съдържание (DRM) е технология, която поддържа създаването на съдържание, разпространението и управлението му по интегриран и изчерпателен начин, включително защита на правата и интересите на доставчиците на съдържанието, предотвратяването на нелегалното копиране, както и управлението на договори и споразумения.
  - Ако са свързани повече от 2 PTP устройства, можете да използвате само едно от тях в момента.
  - Ако са свързани повече от две MSC устройства, възможно е някои от тях да не бъдат разпознати. Възможно е да не се поддържа USB устройство, което изисква мощно захранване (повече от 500 mA или 5 V).
  - Ако, докато свързвате или използвате USB устройството, се появи настоятелно предупредително съобщение, устройството може да не се разпознае или да е неизправно.
  - Ако към телевизора няма входни данни в продължение на интервала от време, зададен в **Време авто защита**, ще се активира скрийнсейвърът.
  - Ако се използва удължител на USB кабел, USB устройството може да не бъде разпознато или файловете на устройството може да не бъдат прочетени.
  - Ако USB устройство, свързано към телевизора, не е разпознато, списъкът на файловете на устройството е повреден или файл от списъка не се възпроизвежда, свържете USB устройството към компютър, форматирайте устройството и проверете връзката.
  - Ако един файл, който е бил изтрит от компютъра, се открива отново при изпълнение на Media Play, използвайте функцията "Изпразни кошчето" на компютъра, за да изтриете този файл завинаги.

## Екранен дисплей

Отидете до желания файл с помощта на бутоните нагоре/надолу/наляво/надясно и след това натиснете бутона ENTER . Файлт се възпроизвежда.

 Поддържа **Режим на устройство** и **Режим на съдържание** в началната страница на **Media Play**.

Информация:  
Можете да установите името на избрания файл и броя файлове и страници.





Раздел за сортиране на списъци:  
Показва критерия за сортиране.

 Критерият за сортиране може да бъде различен, в зависимост от съдържанието.













Раздел на списъка с файлове:  
Можете да потвърждавате файловете и групите, сортирани по всяка категория.

Работни бутони

-  Червен (**Смяна на устройство**): Избира свързано устройство.
-  Зелен (**Предпочитание**): Задава файловете предпочитания. (не се поддържа в основния изглед)
-  Жълт (**Избор**): Избира множество файлове от списъка с файлове. Избраните файлове се маркират със символ
-  Син (**Сортиране**): Избира списъка на сортиране.
-  **Инструменти**: Показва менюто с опции.

## Музика

### Възпроизвеждане на музика

- Натиснете бутона  или , за да изберете **Музика**, след това натиснете бутона ENTER  в менюто **Media Play**.
- Натиснете бутони , , , , за да изберете желания файл от списъка с файлове.
- Натиснете бутона ENTER .
  - По време на възпроизвеждане на музика може да търсите с бутоните  и .

 Показва само файлове с разширение MP3 и PCM. Други файлови разширения не се показват, дори ако са съхранени на същото USB устройство.

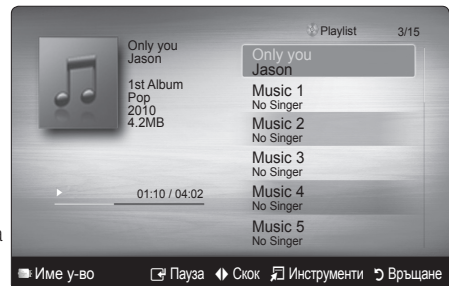

 Ако звукът е странен при възпроизвеждане на MP3 файлове, настройте **Еквализер** в менюто **Звук**. (Премодулиран MP3 файл може да причини проблеми в звука.)





# Разширени функции

## Снимки

### Показване на снимка (или слайдшоу)

1. Натиснете бутона ◀ или ▶, за да изберете **Снимки**, след това натиснете бутона ENTER  в менюто **Media Play**.
2. Натиснете бутона ◀/▶/▲/▼, за да изберете желаните файлове от списъка с файлове.
3. Натиснете бутона ENTER .
  - Докато е показан списък със снимки, натиснете бутона ENTER  на дистанционното управление, за да започне слайдшоуто.
  - За слайдшоуто ще бъдат използвани всички файлове от списъка с избрани файлове.
  - По време на слайдшоуто файловете се показват поред, считано от текущо показвания файл.

 По време на слайдшоуто може да бъдат изпълнявани автоматично музикални файлове, ако опцията **Фонова музика** е зададена на **Вкл.**

 **Режим BGM** не може да се промени, докато BGM не завърши зареждането.

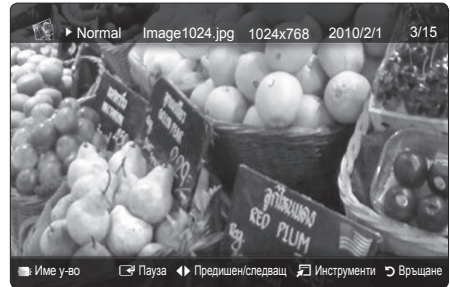

## Възпроизвеждане на множество файлове

### Възпроизвеждане на избраните записани / видео / музикални / фото файлове

1. Натиснете жълтия бутон в списъка с файлове, за да изберете желаните файлове.
2. Повторете горните действия, за да изберете няколко файла.
  -  **ЗАБЕЛЕЖКА**
    - Знакът (✓) се появява отляво на избраните файлове.
    - За да отмените даден избор, натиснете отново жълтия бутон.
    - За да откажете избора на всички избрани файлове, натиснете бутона TOOLS и изберете **Демарк. всч.**
3. Натиснете бутона TOOLS и изберете **Възпроизвеждане на избрано съдържание**.













### Възпроизвеждане на група видео / музикални / фото файлове

1. Докато се показва списъкът с файловете, отидете до някой файл в желаната група.
2. Натиснете бутона TOOLS и изберете **Възпроизвеждане на текуща група**.

## Допълнителна функция на Media Play

### Сортиране на списъка с файлове

Натиснете синия бутон в списъка с файлове, за да сортирате файловете.

Категория	Операции	Музика	Снимки
 Основен изглед	Показва цялата папка. Може да видите снимката, като изберете папката.	✓	✓
 Заглавие	Сортира и показва заглавието на файловете по символ/номер/азбучен/специален ред.	✓	✓
 Предпочитание	Сортира и показва файловете по предпочитание. Можете да промените предпочитанията си за файловете в списъка с файлове с помощта на зеления бутон.	✓	✓
 Последна дата	Сортира и показва файловете по последна дата.		✓
 Най-ранна дата	Сортира и показва файловете по най-ранна дата.		✓
 Изпълнител	Сортира и показва файловете по азбучен ред на изпълнителите	✓	
 Албум	Сортира музикалните файлове по албум в азбучен ред.	✓	
 Жанр	Сортира музикалните файлове по жанр.	✓	
 Настроение	Сортира музикалните файлове по настроение. Може да промените информацията за настроение на музиката.	✓	
 Ежемесечно	Сортира и показва фото файловете по месец.		✓

### Меню с опции за възпроизвеждане на музика / снимки

Категория	Операции	Музика	Снимки
Режим на повтаряне	Може да възпроизведате филмовите файлове с повторение.	✓	
Настройка на картината	Можете да регулирате настройката на картината. (стр. 14, 15, 16)		✓
Настройка на звука	Можете да регулирате настройката на звука. (стр. 17, 18)	✓	✓
Прекратяване на слайдшоу / Стартиране на слайдшоу	Може да започвате или да спирате слайдшоу.		✓
Скорост на слайдшоуто	Можете да избирате скоростта на слайдшоуто по време на слайдшоу.		✓
Фонова музика	Може да задавате и избирате фоновата музика по време на гледане на слайдшоу.		✓
Увеличение	Можете да увеличавате изображения в режим на цял екран.		✓
Завъртане	Можете да завъртате изображения в режим на цял екран.		✓
Информация	Можете да видите подробна информация за възпроизвеждания файл.	✓	✓

## Настройки

### Използване на менюто Настройка

- **Информация:** Изберете, за да виждате информация за свързаното устройство.

# Друга информация

## Функция за телетекст в аналогов канал

Индексната страница на услугата телетекст ви дава информация как да използвате тази услуга. За да се покаже правилно информацията от телетекста, сигналът на приемане на канала трябва да е стабилен. В противен случай, информацията може да липсва или някои страници да не се показват.

Можете да сменяте страниците на телетекста с натискане на цифровите бутони на дистанционното управление.

- 1 (Телетекст вкл./смесено): Активиране на режима на телетекст, след като сте избрали канала, предлагащ услуга телетекст. Натиснете го двукратно, за да припокриете телетекста с излъчваната в момента програма.
- 2 (store): Запаметяване на страници от телетекст.
- 3 (size): Показване на букви с двоен размер в горната половина на екрана. За долната половина на екрана го натиснете отново. За да се покаже нормалният екран, го натиснете отново.
- 4 (hold): Задържане на показването на дадена страница, ако избраната страница е свързана с няколко вторични страници, които следват автоматично. За да възобновите, го натиснете отново
- 5 (mode): Избор на режима на телетекст (LIST/FLOF). Ако натиснете този бутон в режим LIST, той преминава в режим запаметяване на списък. В режим запаметяване на списък може да запаметявате страницата от телетекст в списък, като използвате бутона (store).
- 6 (sub-page): Показване на наличната подстраница.

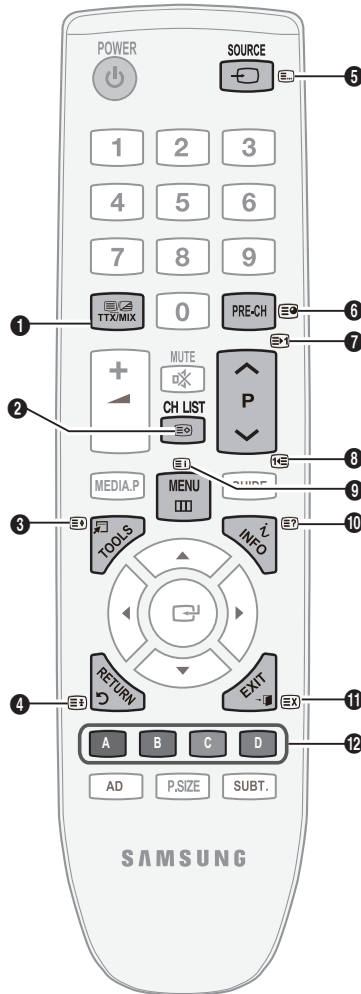

- 7 (страница нагоре): Показване на следващата страница от телетекст.
- 8 (страница надолу): Показване на предишната страница от телетекст.
- 9 (index): Показване на страницата на индекса (съдържанието) във всеки момент, докато се показва телетекст.
- 10 (reveal): Показване на скрит текст (например отговори на тестове). За да се покаже нормалният екран, го натиснете отново.
- 11 (cancel): Показване на предаването при търсене на страница.

**Цветни бутони (червен/зелен/жълт/син):** Ако излъчващата компания използва системата FASTEXT, различните теми в страницата с телетекста са с различни цветове и могат да се изберат, като се натиснат бутоните със съответния цвят. Натиснете ги според необходимостта. Страницата се показва с допълнителна цветова кодирана информация, която може да се избира по същия начин. За да покажете предишната или следващата страница, натиснете съответния цветен бутон.

### Страниците на телетекста са организирани в шест категории:

Част	Съдържание	Част	Съдържание
A	Номер на избраната страница.	D	Дата и час.
B	Название на канала на излъчване.	E	Текст.
C	Номер на текущата страница или състояние на търсенето.	F	Информация за състоянието. FASTEXT информация.

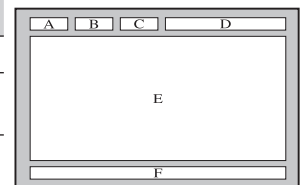

## Инсталиране на комплект за монтиране на стена

Комплектът за монтиране на стена (продава се отделно) ви позволява да монтирате телевизора на стената.

За подробна информация за инсталиране на комплекта за монтиране на стена вж. инструкциите, приложени към него. За помощ при монтиране на стенната конзола се обърнете към техник.

Samsung Electronics не носи отговорност за повреди на изделието или наранявания на вас или други лица, след като сте опитали да инсталирате телевизора сами.

## Спецификации на комплекта за монтиране на стена (VESA)

 Комплектът за монтиране на стена не се доставя, а се продава отделно.

Инсталирайте конзолата за монтиране на стена върху здрава стена, перпендикулярна на пода. Когато монтирате на други строителни материали, свържете се с най-близкия дилър. Ако бъде монтиран на тавана или наклонена стена, може да падне и да причини телесни повреди.

### ЗАБЕЛЕЖКА

- Samsung Electronics не носи отговорност за повреди на изделието или наранявания на вас или други лица, след като сте опитали да инсталирате телевизора сами.
- Стандартните размери на комплекта за монтиране на стена са показани в таблицата по-долу.
- Когато купувате комплект за монтиране на стена, се предоставя подробно ръководство за информация и всички необходими части за сглобяване.
- Не използвайте винтове, по-дълги от стандартните размери, тъй като могат да повредят вътрешните части на телевизора.
- За конзоли за стена, които не отговарят на стандартния винт на VESA спецификациите, дължината на винтовете може да е различна, в зависимост от техните спецификации.
- Не използвайте винтове, които не отговарят на стандартните спецификации за винтове VESA.
- Не затягайте винтовете твърде много, защото това може да повреди продукта или да стане причина за неговото падане и да доведе до телесна повреда. Samsung не носи отговорност за такъв тип злополуки.
- Samsung не носи отговорност за повреди на продукта или телесна повреда, при използването на не-VESA и неустановена стенна конзола или когато потребителят не следва инструкциите за монтиране на продукта.
- Не надвишавайте 15 градуса, когато наклоняте този телевизор.

Продуктово семейство	инчове	VESA Спец. (A * B)	Стандартен винт	Количество
LCD-TV	19~22	75 X 75	M4	4
		100 X 100		
	23~29	200 X 100	M6	
	30~40	200 X 200		
	46~55	400 X 400	M8	
	57~65	600 X 400		
70~80	800 X 400			
	80~	1400 X 800		

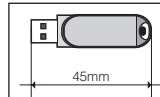
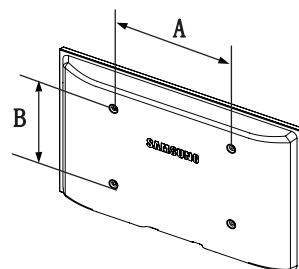

“Ако дължината на USB устройството е равна на или по-дълга от 45 мм, когато се използва с 26” или 32” модели, монтирани със стенна конзола, USB устройството може да докосне стената. Затова се препоръчва използване на къс тип USB устройство.



Не инсталирайте комплекта за монтиране на стена, докато телевизорът е включен. Това може да доведе до телесна повреда поради електрически удар.

# Друга информация

## Заклучалката Kensington против кражба

Заклучалката Kensington е устройство, използвано за физическо закрепване на системата, когато тя се използва на публично място. Уредът и начинът на заключване може да са различни от илюстрацията, в зависимост от производителя. За правилно използване следвайте инструкциите за притежателя, приложени към гнездото Kensington.

Намерете икона "K" на гърба на телевизора. До иконата "K" има гнездо тип "кенсингтън".

1. Поставете заключващото устройство в гнездото Kensington на течнокристалния телевизор ① и го завъртете по посоката за заключване ②.
2. Свържете кабела за заключване Kensington ③.
3. Закачете заключалката Kensington към бюро или тежък неподвижен предмет.

Заклучващото устройство се закупува отделно.

Мястото на гнездото Kensington може да е различно, в зависимост от модела.

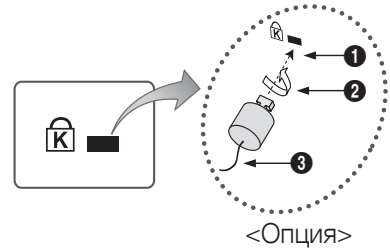

## Инсталиране на телевизора на стената



**Внимание:** Дърпане, бутане или катерене върху телевизора може да го събори. Особено внимавайте деца да не се увисват или дестабилизируют телевизора; това може да преобърне телевизора и да доведе до сериозно нараняване или смърт. Следвайте всички предпазни мерки, посочени в брошурата за безопасност. За допълнителна стабилност, инсталирайте устройството против падане, както следва.

### За да предотвратите падане на телевизора

Тъй като необходимите щипки, винтове и въжета не са предоставени, трябва да ги закупите допълнително.

1. Завинтете винтовете в щипките и здраво затегнете на стената. Уверете се, че винтовете са фиксирани здраво в стената.

Спецификации на винтовете

- За 23 ~ 29 инчов LCD телевизор: M4
- За 30 ~ 40 инчов LCD телевизор: M6

2. Извадете винтовете от центъра на гърба на телевизора, поставете винтовете на щипките и отново затегнете винтовете на телевизора.
3. Свържете щипките, фиксирани на телевизора и тези, фиксирани на стената със здрав шнур и след това завържете шнура здраво.

Проверете дали всички връзки са правилно подсиgurени. Периодично проверявайте връзките за признаци на умора и неизправност. Ако се колебаете за сигурността на връзките, свържете се с професионален техник.

Поставете телевизора до стената, така че да не падне назад.

Безопасно е да свържете въжето така, че щипките, фиксирани на стената са равни със или по-ниски от щипките, фиксирани на телевизора.

Отвържете въжето, преди да местите телевизора.

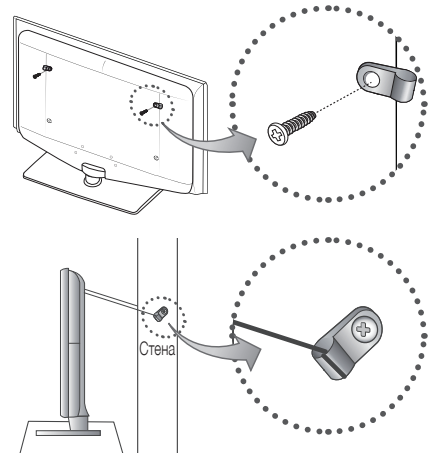

## Отстраняване на неизправности

Ако имате въпроси относно телевизора, първо проверете в този списък. Ако нито един от съветите за отстраняване на неизправности, написани тук, не може да бъде приложен, посетете страницата на "www.samsung.com", след това щракнете върху Support (Поддръжка), или се свържете с центровете за обслужване от списъка на последната страница на това ръководство.

Проблеми	Решения и обяснения
Качество на картината	Като начало, изпълнете <b>Тест на картината</b> и потвърдете, че вашият телевизор показва правилно тестовото изображение. (отидете в MENU - Поддръжка - Самодиагностика - Тест на картината) (стр. 21) Ако тестовата картина се показва правилно, причината за лоша картина може да е източникът или сигналът.
Образът на екрана на телевизора не се вижда така добре, както се виждаше в магазина.	<ul style="list-style-type: none"> <li>Ако имате аналогов кабел/set top box, надстройте на цифров set top box. Използвайте HDMI или компонентен кабел, за да получите HD (висока детайлност) качество на картината.</li> <li>Кабелни/сателитни абонати: Опитайте каналите с HD от поддредането на каналите.</li> <li>Свързване на антената: Опитайте станциите с HD, след изпълнението на автоматично програмиране. <ul style="list-style-type: none"> <li>Много канали с висока детайлност са подобрени от съдържание със SD (стандартна детайлност).</li> </ul> </li> <li>Регулирайте изходната разделителна способност за Кабелен/Set top box видео сигнал на 1080i или 720p.</li> <li>Гледайте телевизора от минимално препоръчаното разстояние на базата на размера и детайлността на сигнала.</li> </ul>
Картината е изкривена: грешка с големи квадрати, малки квадрати, на точки, пикселизация	<ul style="list-style-type: none"> <li>Компресирането на видео съдържание може да причини изкривяване на картината, особено при бързо движещи се картини, като например спорт и екшън филми.</li> <li>Ниско ниво на сигнала или лошо качество могат да са причината за изкривяване на картината. Това не е проблем на телевизора.</li> </ul>
Цвятът е повреден или липсва.	<ul style="list-style-type: none"> <li>Ако използвате компонентна връзка, проверете дали компонентните кабели са свързани със съответните гнезда. Неправилни или разхлабени свързвания може да причинят проблеми с цветовете или празен екран.</li> </ul>
Има влошен цвят или яркост.	<ul style="list-style-type: none"> <li>Регулирайте опциите на <b>Картина</b> в менюто на телевизора. (отидете в режим <b>Картина / Цвят / Яркост / Рязкост</b>)</li> <li>Регулирайте опцията <b>Икономия на енергия</b> в менюто на телевизора. (отидете в MENU - <b>Картина - ЕСО решение - Икономия на енергия</b>)</li> <li>Опитайте с връщане на картината до фабричните настройки, за да видите настройките на картината по подразбиране. (отидете в MENU - <b>Картина - Нулиране на картината</b>)</li> </ul>
Има пунктирана линия на ръба на екрана.	<ul style="list-style-type: none"> <li>Ако размерът на картината е зададен на <b>Побери в екрана</b>, променете на <b>16:9</b>. (стр. 16)</li> <li>Променете разделителната способност на кабела/set top box.</li> </ul>
Картината е черно-бяла.	<ul style="list-style-type: none"> <li>Ако използвате AV композитен вход, свържете видео кабела (жълт) със зеленото гнездо на компонентния вход 1 на телевизора.</li> </ul>
Картината замръзва, изкривява се или се забавя при смяна на каналите.	<ul style="list-style-type: none"> <li>Ако е свързана с кабелна кутия, опитайте да нулирате настройките на кабелната кутия. Свържете отново кабела за променлив ток и изчакайте, докато кабелната кутия се рестартира. Това може да продължи до 20 минути.</li> <li>Задайте изходната разделителна способност на кабелната кутия на 1080i или 720p.</li> </ul>
Качество на звука	Преди всичко, изпълнете <b>Тест звук</b> , за да потвърдите, че звукът на вашия телевизор работи правилно. (отидете в MENU - Поддръжка - Самодиагностика - Тест звук) (стр. 21) Ако звукът е добре, проблемът със звука може да бъде причинен от източника или сигнала.
Няма звук или звукът е твърде нисък при максимална стойност на силата на звука.	<ul style="list-style-type: none"> <li>Проверете силата на звука на външното устройство, свързано с вашия телевизор.</li> </ul>
Картината е добра, но няма звук.	<ul style="list-style-type: none"> <li>Задайте опцията <b>Избор на високоговорител</b> на <b>Високоговорител на телевизор</b> от менюто на звука. (стр. 18)</li> <li>Уверете се, че аудио кабелите от външното устройство са свързани с правилните входни гнезда за аудио сигнала на телевизора.</li> <li>Ако използвате външно устройство, проверете опцията за аудио изход на свързаното устройство (напр. може да се наложи да промените аудио опцията на кабелната си кутия на HDMI, ако към телевизора ви е свързан HDMI).</li> <li>Ако използвате кабел за DVI към HDMI, ви е необходим отделен аудио кабел.</li> <li>Ако телевизорът ви има извод за слушалки, се уверете, че в него няма включено нищо.</li> </ul>
Високоговорителите издават необичаен шум.	<ul style="list-style-type: none"> <li>Проверете кабелните връзки. Уверете се, че не е свързан видео кабел с аудио вход.</li> <li>За свързване на антена или кабел, проверете силата на сигнала. Ниското ниво на сигнала може да причини изкривяване на звука.</li> </ul>

# Друга информация

Проблеми	Решения и обяснения
Няма картина, няма видео	
Телевизорът не иска да се включи.	<ul style="list-style-type: none"> <li>Уверете се, че адаптерът за променлив ток е включен здраво в стенния контакт и телевизора.</li> <li>Уверете се, че стенният контакт работи.</li> <li>Опитайте да натиснете бутона за включване <b>POWER</b> на телевизора, за да се уверите, че проблемът не е в дистанционното управление. Ако телевизорът се включи, вж. "Дистанционното управление не работи" по-долу.</li> </ul>
Телевизорът се изключва автоматично.	<ul style="list-style-type: none"> <li>Проверете дали <b>Таймер заспиване</b> е зададен на <b>Изкл.</b> в менюто <b>Настройка</b>. (стр. 19)</li> <li>Ако вашият компютър е свързан с телевизора, проверете настройките за захранване на компютъра.</li> <li>Уверете се, че адаптерът за променлив ток е включен здраво в стенния контакт и телевизора.</li> <li>Когато гледате телевизия от свързване на антена или кабел, телевизорът ще се изключи автоматично след 10 ~ 15 минути, ако няма сигнал.</li> </ul>
Няма картина/видео.	<ul style="list-style-type: none"> <li>Проверете свързването на кабелите (премахнете и свържете повторно всички кабели, свързани с телевизора и външните устройства).</li> <li>Задайте видео изходите на вашите външни устройства (кабел/Set top Box, DVD, Blu-ray и др.) да съответства на свързването с входа на телевизора. Ако например външен изход на външното устройство е HDMI, той трябва да се свърже с HDMI вход на телевизора.</li> <li>Уверете се, че свързаните ви устройства са включени.</li> <li>Уверете се, че избирате правилния източник чрез натискане на бутона <b>SOURCE</b> на дистанционното управление на телевизора.</li> </ul>
RF връзка (Кабел/Антена)	
Телевизорът не приема всички канали.	<ul style="list-style-type: none"> <li>Уверете се, че кабелът на антената е свързан стабилно.</li> <li>Опитайте <b>Plug &amp; Play</b> (Първоначална настройка), за да добавите наличните канали към списъка с каналите. Отидете в <b>MENU - Настройка - Plug &amp; Play</b> (Първоначална настройка) и изчакайте, докато се запаметят всички налични канали.</li> <li>Проверете дали антената е поставена правилно.</li> </ul>
Картината е изкривена: грешка с големи квадрати, на малки квадрати, на точки, пикселизация	<ul style="list-style-type: none"> <li>Компресирането на видео съдържание може да причини изкривяване на картината, особено при бързо движещи се картини, като например спорт и екшън филми.</li> <li>Сигнал с ниско ниво може да причини изкривяване на картината. Това не е проблем на телевизора.</li> </ul>
Връзка с компютър	
Появява се съобщение "Неподдържан режим".	<ul style="list-style-type: none"> <li>Задайте изходната разделителна способност на компютъра и честотата така, че те да съответстват на разделителната способност, която телевизорът поддържа. (стр. 9)</li> </ul>
"PC" се показва винаги в списъка с източниците, дори и да не е свързан компютър.	<ul style="list-style-type: none"> <li>Това е нормално; "PC" се показва винаги в списъка с източниците, без значение дали е свързан компютър.</li> </ul>
Видеото е добро, но няма звук.	<ul style="list-style-type: none"> <li>Ако използвате HDMI връзка, проверете настройките за аудио изхода на вашия компютър.</li> </ul>
Други	
Картината не се показва на цял екран.	<ul style="list-style-type: none"> <li>Черни ленти от всяка страна при каналите с висока детайлност (HD) при показване на подобрено съдържание със стандартна детайлност (SD) (4:3).</li> <li>Цъе се покажат черни ленти в горната и долната част на екрана по време на филми, чието съотношение на екрана се различава от това на вашия телевизор.</li> <li>Настройте опциите за размер на картината на вашето външно устройство или телевизор на цял екран.</li> </ul>
Дистанционното управление не работи.	<ul style="list-style-type: none"> <li>Сменете батериите на дистанционното управление с полюси (+/-) във вярната посока.</li> <li>Почистете прозорчето на сензора за предаване на дистанционното управление.</li> <li>Опитайте да насочите дистанционното управление директно към телевизора от разстояние 5-6 фута.</li> </ul>
Кабелното/set top box дистанционно управление не включва или изключва телевизора или не регулира силата на звука.	<ul style="list-style-type: none"> <li>Програмирайте кабелното/Set top box дистанционно управление да работи с телевизора. Направете справка с ръководството за потребителя за кабела/сателита за код за телевизор SAMSUNG.</li> </ul>
Появява се съобщение "Not Supported Mode" ("Неподдържан режим").	<ul style="list-style-type: none"> <li>Проверете поддържаната разделителна способност на телевизора и регулирайте в съответствие изходната разделителна способност на външното устройство. Вж. настройките на разделителна способност на стр. 9 на това ръководство.</li> </ul>
Има миризма на пластмаса от телевизора.	<ul style="list-style-type: none"> <li>Тази миризма е нормална и ще отшуми с времето.</li> </ul>
Функцията <b>Информация за сигнала</b> не е налична в менюто <b>Self Diagnosis Test</b> (Авто-диагностичен тест).	<ul style="list-style-type: none"> <li>Тази функция е налична само за цифровите канали при свързване от антена/RF/Coax. (стр. 21)</li> </ul>
Телевизорът е наклонен настрани.	<ul style="list-style-type: none"> <li>Махнете основата на стойката от телевизора и отново я сглобете.</li> </ul>

Проблеми	Решения и обяснения
Има трудности при сглобяването на основата на стойката.	<ul style="list-style-type: none"> <li>Уверете се, че телевизорът е поставен върху равна повърхност. Ако не можете да свалите винтовете от телевизора, използвайте магнитна отверка.</li> </ul>
Менюто на каналите е в сиво. (не е налично)	<ul style="list-style-type: none"> <li>Менюто <b>Канал</b> е налично само когато източникът на телевизора е избран.</li> </ul>
Вашите настройки се загубват след 30 минути или след всяко изключване на телевизора.	<ul style="list-style-type: none"> <li>Ако телевизорът е в режим <b>Демонстрация в магазин</b>, той ще нулира настройките на аудио и картината на всеки 30 минути. Сменете настройките от режим <b>Демонстрация в магазин</b> на режим <b>Домашна употреба</b> в процедурата <b>Plug &amp; Play</b> (Първоначална настройка). Натиснете бутона <b>SOURCE</b>, за да изберете режим <b>TV</b> и отидете в <b>MENU</b> → <b>Настройка</b> → <b>Plug &amp; Play</b> (Първоначална настройка) → <b>ENTER</b> .</li> </ul>
Имате прекъсваща загуба на аудио или видео.	<ul style="list-style-type: none"> <li>Проверете свързването на кабелите и ги свържете повторно.</li> <li>Загубата на аудио или видео може да бъде причинена от употребата на много твърди или дебели кабели. Уверете се, че кабелите са достатъчно подвижни за дълготрайна употреба. При окачане на телевизора на стена, ние ви препоръчваме да използвате кабели с конектори под 90-градуса.</li> </ul>
Виждате малки частици, ако погледнете отблизо края на рамката на телевизора.	<ul style="list-style-type: none"> <li>Това е част от дизайна на продукта и не е дефект.</li> </ul>
Менюто <b>PIP</b> не е налично.	<ul style="list-style-type: none"> <li>Функционалността <b>PIP</b> е налична само когато използвате HDMI, компютър или компонентни източници.</li> </ul>
Появява се съобщението "Кодиран сигнал" или "Слаб сигнал/Няма сигнал"	<ul style="list-style-type: none"> <li>Ако използвате <b>CAM CARD (CI/CI+)</b>, проверете дали картата е монтирана в слота за общ интерфейс.</li> <li>Ако все още има проблем, изтеглете <b>CAM CARD</b> от телевизора и я поставете в слота отново.</li> </ul>
Изключили сте телевизора си преди 45 минути, а той се включва отново.	<ul style="list-style-type: none"> <li>Нормално е. Функцията за работа на телевизора <b>OTA</b> (по ефира) сама актуализира фърмуера, който е изтеглен по време на гледане.</li> </ul>
Има повтарящи се проблеми с картината/звукa.	<ul style="list-style-type: none"> <li>Проверете и променете сигнала/източника.</li> </ul>
Може да възникне реакция между гумените подложки на основата на стойката и повърхностното покритие на някои мебели.	<ul style="list-style-type: none"> <li>За да я предотвратите, използвайте филцови подложки върху повърхността на телевизора в пряк допир с мебелите.</li> </ul>

 Този TFT LCD панел се състои от субпиксели, за чието производство е необходима сложна технология. Въпреки това на екрана може да има няколко светли или тъмни пиксели. Тези пиксели няма да повлияят на качеството на работа на продукта.

## Лиценз





Manufactured under license from Dolby Laboratories.  
Dolby and the double-D symbol are trademarks of Dolby Laboratories.

# Друга информация

## Спецификации

Естествен за панела	1920 x 1080 при 60 Hz	
Съображения за околната среда		
Работна температура	10°C до 40°C (50°F до 104°F)	
Работна влажност	10% до 80%, без конденз	
Температура на съхраняване	-20°C до 45°C (-4°F до 113°F)	
Влажност на съхраняване	5% до 95%, без конденз	
ТВ система	Аналогова: В зависимост от вашия избор на страна Цифрова: DVB-T/DVB-C	
Цветова/видео система	Аналогова: PAL, SECAM, NTSC-4.43, NTSC-3.58, PAL60 Цифрова: MPEG-2 MP@ML, MPEG-4, H.264/AVC MP@L3, MP@L4.0, HP@L4.0	
Звукова система	BG. OK NICAM. MPEGI	
HDMI IN	Видео: 1080/24p, 1080p, 1080i, 720p, 576i, 576j, 480p, 480i Звук: Два линейни канала PCM 32/44.1/48 kHz, 16/20/24bits Аналогов аудио вход (само за HDMI IN) Вход за PC	
Шарнир на поставката (Ляво / Дясно)	0°	
Име на модел	LE26C350	LE32C350
Размер на екрана (диагонал)	26 инча	32 инча
Звуков изход	5W X 2	
Размери (ШxДxВ)		
Корпус	673.3 x 84.0 x 456.0 mm	795.3 x 84.0 x 525.8 mm
Със стойка	673.3 x 222.2 x 513.4 mm	795.3 x 247.2 x 585.3 mm
Тегло		
Корпус	5.7 kg	7.1 kg
Със стойка	6.1 kg	7.6 kg

 Конструкцията и спецификациите подлежат на промяна без предизвестие.

 За спецификациите на хранването и консумацията проверете етикета на продукта.

## Индекс

<b>А</b>			<b>Н</b>			<b>Ф</b>		
Автоматична настройка	17		Надстройка на софтуера	21		Фина настройка	14	
Антенa	12		Начален фон	25		Фонова музика	25	
<b>Б</b>			<b>О</b>			<b>Ц</b>		
Баланс	17		Основен изглед	25		Цветови тон	15	
Баланс бяло	15		Отстраняване на неизправности	29		<b>Ч</b>		
Батериите	5		<b>П</b>			Часовник	19	
<b>В</b>			Предпочитан канал	12		Черен тон	15	
Външен високоговорител	18		Придвижвате	10		Честота	12	
<b>Д</b>			Прозрачно меню	20		<b>Я</b>		
Динамичен	14		<b>Р</b>			Яркост	14	
Динамичен контраст	15		Размер на картината	16		<b>Д</b>		
Дистанционно управление	5		Редактиране на име	10		Digital Audio Out	8	
<b>Е</b>			Редактиране на канали	13		D-sub	8	
Език	20		Режим на готовност	4		<b>Е</b>		
Еквилайзер	17		Режим на повтаряне	25		EPG	11	
<b>З</b>			Режим Филм	15		<b>Н</b>		
Заглавие	25		Рязкост	14		HDMI	7	
Заклучване	14		<b>С</b>			<b>М</b>		
<b>И</b>			Спомощта на преглед на каналите	11		Media Play	22	
Избиране на всички	14		Самодиагностика	21		<b>О</b>		
Избор високоговорител	18		Свързване към аудио устройство	8		ON / OFF бутон	5	
Използване на предпочитани канали	12		Свързване към компютър	8		<b>Р</b>		
Използване на програмирано гледане	11		Сила на звук	18		Plug & Play	6	
Икономично	15		Сила на звука	4, 5		<b>Р</b>		
Индикатор на захранването	4		Слайдшоу	24		RGB	15	
Инструменти	3		Смяна на PIN код	20		<b>У</b>		
Информация за сигнала	21		Снимки	24		USB	21, 22	
<b>К</b>			Спецификации	32		<b>В</b>		
Компонент	7		Списък на източниците	10		VCR	10	
<b>Л</b>			Способност	9		<b>Ф</b>		
Лиценз	31		Справочник "Днес и утре"	11		<b>Ц</b>		
<b>М</b>			Субтитри	20		<b>Ч</b>		
Мелодия	20		<b>Т</b>			<b>Я</b>		
Мениджър канали	12		Таймер	19		<b>Д</b>		
Монтиране на стена	27		Таймер за заспиване	19		<b>Е</b>		
Музика	23		ТВ високоговорител	18		<b>Н</b>		
<b>Н</b>			Телесен тон	15		<b>М</b>		
<b>О</b>			<b>У</b>			<b>О</b>		
<b>П</b>			Усили	17		<b>П</b>		
<b>Р</b>			<b>Ф</b>			<b>Р</b>		
<b>С</b>			<b>Ц</b>			<b>С</b>		
<b>Т</b>			<b>Ч</b>			<b>Т</b>		
<b>У</b>			<b>Я</b>			<b>У</b>		
<b>Ф</b>			<b>Д</b>			<b>Ф</b>		
<b>Ц</b>			<b>Е</b>			<b>Ц</b>		
<b>Ч</b>			<b>Н</b>			<b>Ч</b>		
<b>Я</b>			<b>М</b>			<b>Я</b>		
<b>Д</b>			<b>О</b>			<b>Д</b>		
<b>Е</b>			<b>П</b>			<b>Е</b>		
<b>Н</b>			<b>Р</b>			<b>Н</b>		
<b>М</b>			<b>С</b>			<b>М</b>		
<b>О</b>			<b>Т</b>			<b>О</b>		
<b>П</b>			<b>У</b>			<b>П</b>		
<b>Р</b>			<b>Ф</b>			<b>Р</b>		
<b>С</b>			<b>Ц</b>			<b>С</b>		
<b>Т</b>			<b>Ч</b>			<b>Т</b>		
<b>У</b>			<b>Я</b>			<b>У</b>		
<b>Ф</b>			<b>Д</b>			<b>Ф</b>		
<b>Ц</b>			<b>Е</b>			<b>Ц</b>		
<b>Ч</b>			<b>Н</b>			<b>Ч</b>		
<b>Я</b>			<b>М</b>			<b>Я</b>		
<b>Д</b>			<b>О</b>			<b>Д</b>		
<b>Е</b>			<b>П</b>			<b>Е</b>		
<b>Н</b>			<b>Р</b>			<b>Н</b>		
<b>М</b>			<b>С</b>			<b>М</b>		
<b>О</b>			<b>Т</b>			<b>О</b>		
<b>П</b>			<b>У</b>			<b>П</b>		
<b>Р</b>			<b>Ф</b>			<b>Р</b>		
<b>С</b>			<b>Ц</b>			<b>С</b>		
<b>Т</b>			<b>Ч</b>			<b>Т</b>		
<b>У</b>			<b>Я</b>			<b>У</b>		
<b>Ф</b>			<b>Д</b>			<b>Ф</b>		
<b>Ц</b>			<b>Е</b>			<b>Ц</b>		
<b>Ч</b>			<b>Н</b>			<b>Ч</b>		
<b>Я</b>			<b>М</b>			<b>Я</b>		
<b>Д</b>			<b>О</b>			<b>Д</b>		
<b>Е</b>			<b>П</b>			<b>Е</b>		
<b>Н</b>			<b>Р</b>			<b>Н</b>		
<b>М</b>			<b>С</b>			<b>М</b>		
<b>О</b>			<b>Т</b>			<b>О</b>		
<b>П</b>			<b>У</b>			<b>П</b>		
<b>Р</b>			<b>Ф</b>			<b>Р</b>		
<b>С</b>			<b>Ц</b>			<b>С</b>		
<b>Т</b>			<b>Ч</b>			<b>Т</b>		
<b>У</b>			<b>Я</b>			<b>У</b>		
<b>Ф</b>			<b>Д</b>			<b>Ф</b>		
<b>Ц</b>			<b>Е</b>			<b>Ц</b>		
<b>Ч</b>			<b>Н</b>			<b>Ч</b>		
<b>Я</b>			<b>М</b>			<b>Я</b>		
<b>Д</b>			<b>О</b>			<b>Д</b>		
<b>Е</b>			<b>П</b>			<b>Е</b>		
<b>Н</b>			<b>Р</b>			<b>Н</b>		
<b>М</b>			<b>С</b>			<b>М</b>		
<b>О</b>			<b>Т</b>			<b>О</b>		
<b>П</b>			<b>У</b>			<b>П</b>		
<b>Р</b>			<b>Ф</b>			<b>Р</b>		
<b>С</b>			<b>Ц</b>			<b>С</b>		
<b>Т</b>			<b>Ч</b>			<b>Т</b>		
<b>У</b>			<b>Я</b>			<b>У</b>		
<b>Ф</b>			<b>Д</b>			<b>Ф</b>		
<b>Ц</b>			<b>Е</b>			<b>Ц</b>		
<b>Ч</b>			<b>Н</b>			<b>Ч</b>		
<b>Я</b>			<b>М</b>			<b>Я</b>		
<b>Д</b>			<b>О</b>			<b>Д</b>		
<b>Е</b>			<b>П</b>			<b>Е</b>		
<b>Н</b>			<b>Р</b>			<b>Н</b>		
<b>М</b>			<b>С</b>			<b>М</b>		
<b>О</b>			<b>Т</b>			<b>О</b>		
<b>П</b>			<b>У</b>			<b>П</b>		
<b>Р</b>			<b>Ф</b>			<b>Р</b>		
<b>С</b>			<b>Ц</b>			<b>С</b>		
<b>Т</b>			<b>Ч</b>			<b>Т</b>		
<b>У</b>			<b>Я</b>			<b>У</b>		
<b>Ф</b>			<b>Д</b>			<b>Ф</b>		
<b>Ц</b>			<b>Е</b>			<b>Ц</b>		
<b>Ч</b>			<b>Н</b>			<b>Ч</b>		
<b>Я</b>			<b>М</b>			<b>Я</b>		
<b>Д</b>			<b>О</b>			<b>Д</b>		
<b>Е</b>			<b>П</b>			<b>Е</b>		
<b>Н</b>			<b>Р</b>			<b>Н</b>		
<b>М</b>			<b>С</b>			<b>М</b>		
<b>О</b>			<b>Т</b>			<b>О</b>		
<b>П</b>			<b>У</b>			<b>П</b>		
<b>Р</b>			<b>Ф</b>			<b>Р</b>		
<b>С</b>			<b>Ц</b>			<b>С</b>		
<b>Т</b>			<b>Ч</b>			<b>Т</b>		
<b>У</b>			<b>Я</b>			<b>У</b>		
<b>Ф</b>			<b>Д</b>			<b>Ф</b>		
<b>Ц</b>			<b>Е</b>			<b>Ц</b>		
<b>Ч</b>			<b>Н</b>			<b>Ч</b>		
<b>Я</b>			<b>М</b>			<b>Я</b>		
<b>Д</b>			<b>О</b>			<b>Д</b>		
<b>Е</b>			<b>П</b>			<b>Е</b>		
<b>Н</b>			<b>Р</b>			<b>Н</b>		
<b>М</b>			<b>С</b>			<b>М</b>		
<b>О</b>			<b>Т</b>			<b>О</b>		
<b>П</b>			<b>У</b>			<b>П</b>		
<b>Р</b>			<b>Ф</b>			<b>Р</b>		
<b>С</b>			<b>Ц</b>			<b>С</b>		
<b>Т</b>			<b>Ч</b>			<b>Т</b>		
<b>У</b>			<b>Я</b>			<b>У</b>		
<b>Ф</b>			<b>Д</b>			<b>Ф</b>		
<b>Ц</b>			<b>Е</b>			<b>Ц</b>		
<b>Ч</b>			<b>Н</b>			<b>Ч</b>		
<b>Я</b>			<b>М</b>			<b>Я</b>		
<b>Д</b>			<b>О</b>			<b>Д</b>		
<b>Е</b>			<b>П</b>			<b>Е</b>		
<b>Н</b>			<b>Р</b>			<b>Н</b>		
<b>М</b>			<b>С</b>			<b>М</b>		
<b>О</b>			<b>Т</b>			<b>О</b>		
<b>П</b>			<b>У</b>			<b>П</b>		
<b>Р</b>			<b>Ф</b>			<b>Р</b>		
<b>С</b>			<b>Ц</b>			<b>С</b>		
<b>Т</b>			<b>Ч</b>			<b>Т</b>		
<b>У</b>			<b>Я</b>			<b>У</b>		
<b>Ф</b>			<b>Д</b>			<b>Ф</b>		
<b>Ц</b>			<b>Е</b>			<b>Ц</b>		
<b>Ч</b>			<b>Н</b>			<b>Ч</b>		
<b>Я</b>			<b>М</b>			<b>Я</b>		
<b>Д</b>			<b>О</b>			<b>Д</b>		
<b>Е</b>			<b>П</b>			<b>Е</b>		
<b>Н</b>			<b>Р</b>			<b>Н</b>		
<b>М</b>			<b>С</b>			<b>М</b>		
<b>О</b>			<b>Т</b>			<b>О</b>		
<b>П</b>			<b>У</b>			<b>П</b>		
<b>Р</b>			<b>Ф</b>			<b>Р</b>		
<b>С</b>			<b>Ц</b>			<b>С</b>		
<b>Т</b>			<b>Ч</b>			<b>Т</b>		
<b>У</b>			<b>Я</b>			<b>У</b>		
<b>Ф</b>			<b>Д</b>			<b>Ф</b>		
<b>Ц</b>			<b>Е</b>			<b>Ц</b>		
<b>Ч</b>			<b>Н</b>			<b>Ч</b>		
<b>Я</b>			<b>М</b>			<b>Я</b>		
<b>Д</b>			<b>О</b>			<b>Д</b>		
<b>Е</b>			<b>П</b>			<b>Е</b>		
<b>Н</b>			<b>Р</b>			<b>Н</b>		
<b>М</b>			<b>С</b>			<b>М</b>		
<b>О</b>			<b>Т</b>			<b>О</b>		
<b>П</b>			<b>У</b>			<b>П</b>		
<b>Р</b>			<b>Ф</b>			<b>Р</b>		
<b>С</b>			<b>Ц</b>			<b>С</b>		
<b>Т</b>			<b>Ч</b>			<b>Т</b>		
<b>У</b>			<b>Я</b>			<b>У</b>		
<b>Ф</b>			<b>Д</b>			<b>Ф</b>		
<b>Ц</b>			<b>Е</b>			<b>Ц</b>		
<b>Ч</b>			<b>Н</b>			<b>Ч</b>		
<b>Я</b>			<b>М</b>			<b>Я</b>		
<b>Д</b>			<b>О</b>			<b>Д</b>		
<b>Е</b>			<b>П</b>			<b>Е</b>		
<b>Н</b>			<b>Р</b>			<b>Н</b>		
<b>М</b>			<b>С</b>			<b>М</b>		
<b>О</b>			<b>Т</b>			<b>О</b>		
<b>П</b>			<b>У</b>			<b>П</b>		
<b>Р</b>			<b>Ф</b>			<b>Р</b>		
<b>С</b>			<b>Ц</b>			<b>С</b>		
<b>Т</b>			<b>Ч</b>			<b>Т</b>		
<b>У</b>			<b>Я</b>			<b>У</b>		
<b>Ф</b>			<b>Д</b>			<b>Ф</b>		
<b>Ц</b>			<b>Е</b>			<b>Ц</b>		
<b>Ч</b>			<b>Н</b>			<b>Ч</b>		
<b>Я</b>			<b>М</b>			<b>Я</b>		
<b>Д</b>			<b>О</b>			<b>Д</b>		
<b>Е</b>			<b>П</b>			<b>Е</b>		
<b>Н</b>			<b>Р</b>			<b>Н</b>		
<b>М</b>			<b>С</b>			<b>М</b>		
<b>О</b>			<b>Т</b>			<b>О</b>		
<b>П</b>			<b>У</b>			<b>П</b>		
<b>Р</b>			<b>Ф</b>			<b>Р</b>		
<b>С</b>			<b>Ц</b>			<b>С</b>		
<b>Т</b>			<b>Ч</b>			<b>Т</b>		
<b>У</b>			<b>Я</b>			<b>У</b>		
<b>Ф</b>			<b>Д</b>			<b>Ф</b>		
<b>Ц</b>			<b>Е</b>			<b>Ц</b>		
<b>Ч</b>			<b>Н</b>			<b>Ч</b>		
<b>Я</b>			<b>М</b>			<b>Я</b>		
<b>Д</b>			<b>О</b>			<b>Д</b>		
<b>Е</b>			<b>П</b>			<b>Е</b>		
<b>Н</b>			<b>Р</b>			<b>Н</b>		
<b>М</b>			<b>С</b>			<b>М</b>		
<b>О</b>			<b>Т</b>			<b>О</b>		
<b>П</b>			<b>У</b>			<b>П</b>		
<b>Р</b>			<b>Ф</b>			<b>Р</b>		
<b>С</b>			<b>Ц</b>			<b>С</b>		
<b>Т</b>			<b>Ч</b>			<b>Т</b>		
<b>У</b>			<b>Я</b>			<b>У</b>		
<b>Ф</b>			<b>Д</b>			<b>Ф</b>		
<b>Ц</b>			<b>Е</b>			<b>Ц</b>		
<b>Ч</b>			<b>Н</b>			<b>Ч</b>		
<b>Я</b>			<b>М</b>			<b>Я</b>		
<b>Д</b>			<b>О</b>			<b>Д</b>		
<b>Е</b>			<b>П</b>			<b>Е</b>		
<b>Н</b>			<b>Р</b>			<b>Н</b>		
<b>М</b>			<b>С</b>			<b>М</b>		
<b>О</b>			<b>Т</b>			<b>О</b>		
<b>П&lt;/</b>								

*Тази страница е  
нарочно оставена  
празна.*

Slike i crteži navedeni u ovim uputama za korisnike su informativni i mogu se razlikovati od stvarnog izgleda uređaja. Dizajn i specifikacije uređaja mogu se promijeniti bez prethodne najave.

### Napomena o digitalnoj televiziji

1. Funkcije koje se odnose na digitalnu televiziju (DVB) dostupne su samo u državama/područjima u kojima se emitira digitalni zemaljski signal DVB-T (MPEG2 i MPEG4 AVC) ili u kojima postoji pristup imate pristup kompatibilnoj usluzi kabeleske televizije DVB-C (MPEG2 i MPEG4 AAC). Od lokalnog distributera zatražite informacije o mogućnosti primanja DVB-T ili DVB-C signala.
  2. DVB-T je DVB europski konzorcijski standard za emitiranje digitalnog zemaljskog televizijskog signala, a DVB-C je standard za emitiranje digitalne televizije putem kabela. Međutim, neke značajke, kao što su EPG (Electric Programme Guide - elektronski programski vodič), VOD (Video on Demand - video na zahtjev) itd., nisu uključene u ovu specifikaciju. Dakle, u ovom trenutku ih ne podržavamo.
  3. Iako ovaj televizor udovoljava posljednjim DVB-T i DVB-C standardima [kolovoz, 2008.], kompatibilnost s budućim standardima DVB-T digitalnog zemaljskog emitiranja i DVB-C digitalnog kabeleskog emitiranja ne može se jamčiti.
  4. Ovisno o državi/području u kojem se ovaj televizor koristi, neki davatelji usluga kabeleske televizije takvu uslugu mogu dodatno naplatiti te ćete možda morati pristati na njihove uvjete poslovanja.
  5. Neke funkcije digitalne televizije možda neće biti dostupne u nekim državama ili područjima, a DVB-C možda neće ispravno raditi kod nekih davatelja usluga kabeleske televizije.
  6. Dodatne informacije možete dobiti ako se obratite centru za korisničku podršku tvrtke Samsung.
-  Razlike u načinu emitiranja u različitim državama mogu utjecati na kvalitetu prijema signala na televizoru. Radne karakteristike televizora provjerite kod lokalnog ovlaštenog distributera tvrtke SAMSUNG ili u centru za korisničku podršku tvrtke Samsung provjerite mogu li se poboljšati ponovnim konfiguriranjem postavki televizora.

### Upozorenje o prikazivanju statičnih slika

Izbjegavajte prikazivanje statičnih slika na zaslonu (poput slikovnih datoteka u .jpeg formatu) ili elemenata statičnih slika (poput logotipa televizijskih programa, panoramskog ili 4:3 formata slike, traka s izvještajima s burze ili vijestima na dnu zaslona itd.). Neprekidno prikazivanje statične slike može uzrokovati neravnomjerno trošenje fosfora na zaslonu, što može utjecati na kvalitetu slike. Kako bi se smanjio rizik od pojavljivanja ovog efekta, slijedite preporuke u nastavku:

- Izbjegavajte prikazivanje istog televizijskog kanala dulje vrijeme.
- Slike pokušajte prikazivati preko cijelog zaslona koristeći izbornik televizora za postavljanje formata slike kako biste pronašli najprikladniji format.
- Smanjite vrijednosti svjetline i kontrasta na najmanju razinu koja je potrebna za postizanje željene kvalitete slike - previsoke vrijednosti mogu ubrzati postupak nastajanja "urezanih slika".
- Redovito upotrebljavajte značajke televizora koje smanjuju zadržavanje slike i "urezivanje slike", detalje potražite u korisničkom priručniku.

### Osiguravanje prostora za montiranje

Ostavite traženu udaljenost između uređaja i drugih objekata (npr. zidovi) kako biste osigurali pravilno prozračivanje. Nepoštivanje ovog zahtjeva može uzrokovati požar ili probleme s uređajem zbog povećanja unutarnje temperature uređaja.

-  Prilikom korištenja postolja ili zidnog nosača koristite samo dijelove koje je isporučila tvrtka Samsung Electronics.
- Ako koristite dijelove drugih proizvođača, može doći do problema s uređajem ili ozljeda zbog pada uređaja.

 Izgled se može razlikovati ovisno o uređaju.

#### Montiranje s postoljem.

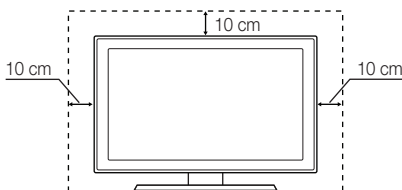

#### Montiranje sa zidnim nosačem.

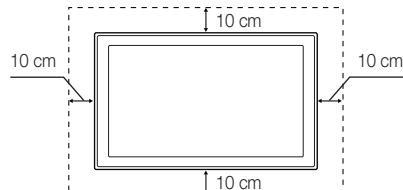

# Sadržaj

## Početak

4

- 4 Dodatna oprema
- 4 Pregled upravljačke ploče
- 5 Pregled daljinskog upravljača
- 6 Povezivanje s antenom
- 6 Plug & Play (početno postavljanje)

## Povezivanja

7

- 7 Priklučivanje AV uređaja
- 8 Povezivanje s audio uređajem
- 8 Povezivanje s računalom
- 10 Promjena izvora ulaznog signala

## Osnovne funkcije

10

- 10 Kretanje kroz izbornike
- 11 Upotreba gumba INFO (Vodič kroz emisije)
- 11 Planiranje gledanja
- 12 Izbornik kanala
- 14 Izbornik slike
- 17 Izbornik zvuka
- 19 Izbornik postavljanja
- 21 Izbornik podrške

## Napredne funkcije

22

- 22 Media Play

## Ostale informacije

26

- 26 Značajka teleteksta za analogne kanale
- 27 Montiranje zidnog nosača
- 28 Kensington Lock uređaj za sprečavanje krađe
- 28 Montiranje televizora na zid
- 29 Rješavanje problema
- 32 Specifikacije
- 33 Indeks

### Provjerite simbol!



**TOOLS**

Ova funkcija može se koristiti pritiskom na gumb TOOLS na daljinskom upravljaču.



Napomena



Upute korak po korak

# Početak

## Dodatna oprema

✎ Provjerite jesu li sljedeći predmeti isporučeni s vašim LCD TV prijemnikom. Ako neki predmeti nedostaju, obratite se distributeru.

✎ Boja i oblik predmeta mogu se razlikovati ovisno o modelu.

- Daljinski upravljač i baterije (AAA x 2)
- Krpa za čišćenje
- Upute za korisnike
- Jamstvena kartica / sigurnosne upute (nisu dostupne na nekim lokacijama)

Informacije o montiranju postolja potražite u zasebnim uputama.

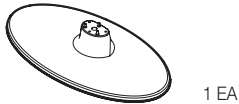

1 EA



(M4 X L16)







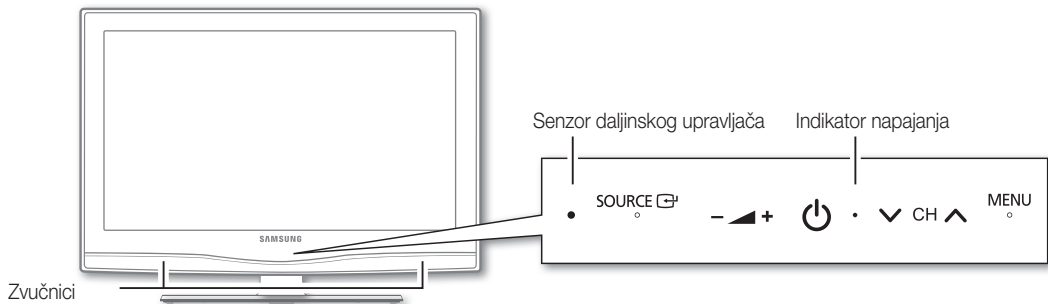

- Postolje (1EA)

- Vijci (3EA)

## Pregled upravljačke ploče

✎ Boja i oblik proizvoda mogu varirati ovisno o modelu.



 (Napajanje)	Uključuje televizor ili ga isključuje.
Indikator napajanja	Treperi i isključuje se kad je napajanje uključeno, a zasvijetli u stanju pripravnosti.
SOURCE 	Služi za kretanje kroz sve dostupne ulazne izvore. Na zaslonom izborniku koristite ovaj gumb kao što biste koristili gumb ENTER  na daljinskom upravljaču.
MENU	Prikazuje izbornik na zaslonu, OSD (zaslonski prikaz) sa značajkama vašeg televizora.
-  +	Služi za podešavanje jačine zvuka. Na zaslonom prikazu koristite gumbе -  + kao što biste koristili gumbе  i  na daljinskom upravljaču.
v CH ^	Služi za mijenjanje kanala. Na zaslonom prikazu koristite gumbе v CH ^ kao što biste koristili gumbе  i  na daljinskom upravljaču.
Senzor daljinskog upravljača	Usmjerite daljinski upravljač prema ovoj točki na televizoru.

### Stanje pripravnosti

Televizor nemojte dugo vremena ostavljati u stanju pripravnosti (npr. ako odlazite na odmor). Mala količina električne energije troši se čak i kada je gumb napajanja isključen. Preporučuje se isključivanje kabela napajanja.

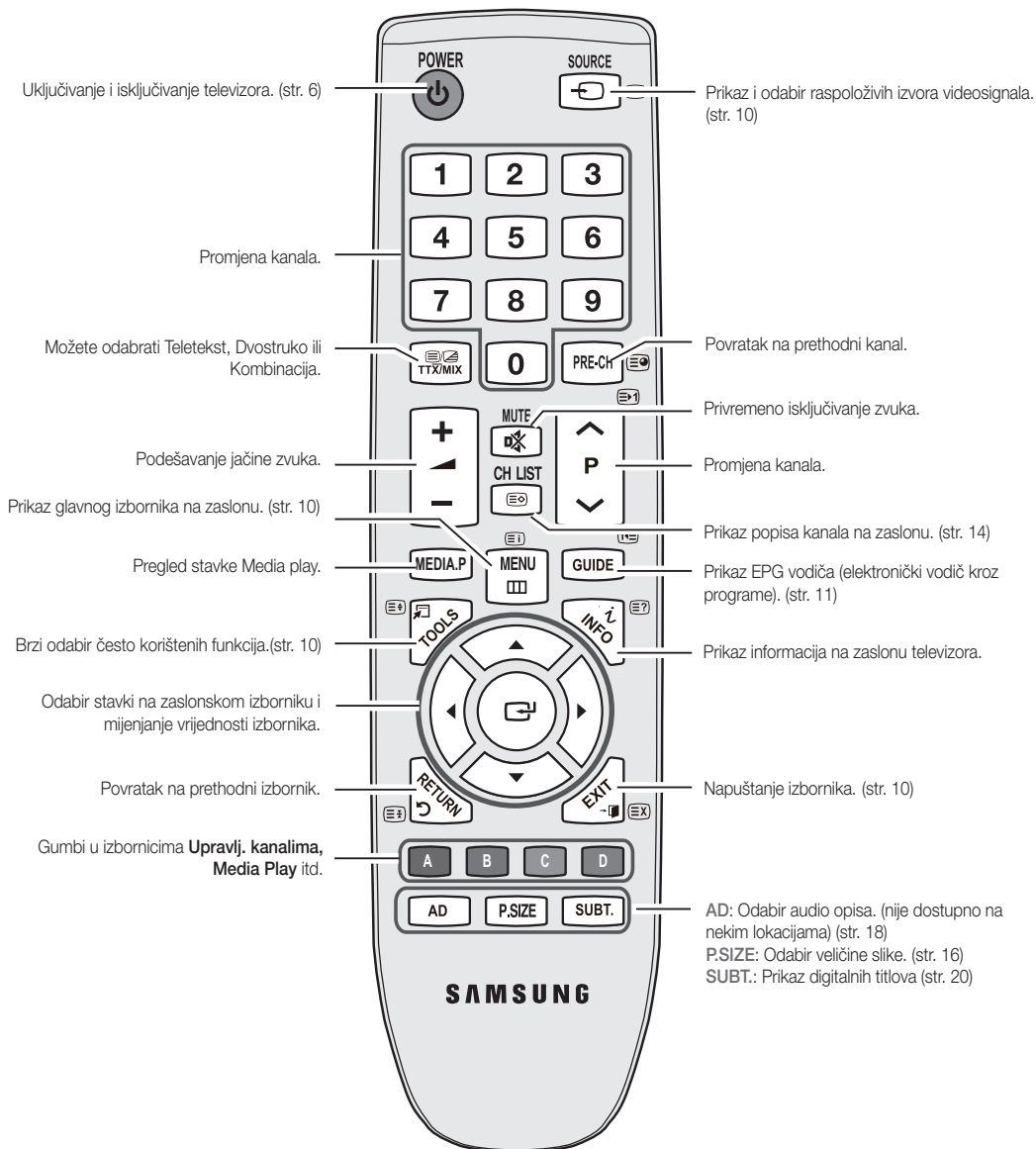

**Umetanje baterija (veličina baterija: AAA)**

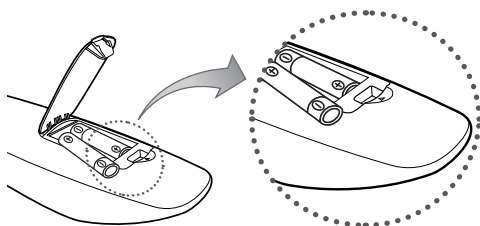

**NAPOMENA**

- Daljinski upravljač koristite do udaljenosti od otprilike 7 metara od televizora.
- Jaka svjetlost može utjecati na rad daljinskog upravljača. Izbjegavajte korištenje posebnih fluorescentnih svjetiljki ili neonskih znakova u blizini daljinskog upravljača.
- Boja i oblik mogu varirati ovisno o modelu.

# Početak

## Povezivanje s antenom





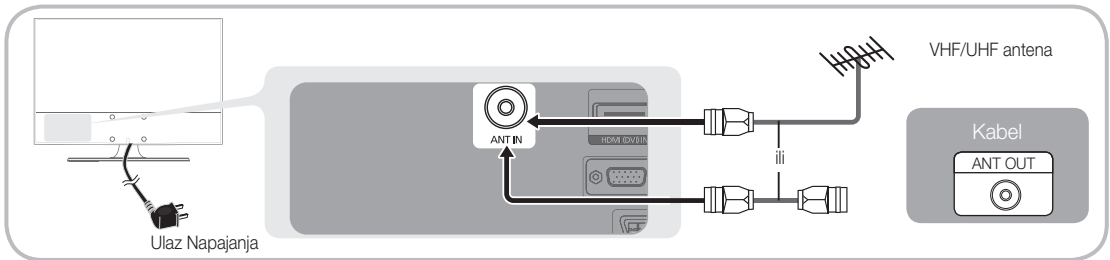







Kad prvi put uključite televizor, redom se automatski prikazuju osnovne postavke.

 Postavljanje: Priključivanje na naponsku mrežu i antenu.



## Plug & Play (početno postavljanje)

Kada prvi put uključite televizor, niz upita na zaslonu pomoći će vam u konfiguraciji osnovnih postavki. Pritisnite gumb **POWER** . Opcija **Plug & Play** dostupna je samo kada je **Ulaz** signala postavljen na televizoru.

<b>1</b>	Odabir jezika	Pritisnite gumb ▲ ili ▼, a zatim pritisnite gumb ENTER  . Odaberite željeni jezik za prikaze na zaslonu.	
<b>2</b>	Odabir načina rada <b>Demo u trgovini</b> ili <b>Kućna upotreba</b>	Pritisnite gumb ◀ ili ▶, a zatim pritisnite gumb ENTER  . <ul style="list-style-type: none"><li>• Odaberite način rada <b>Kućna upotreba</b>. Način rada <b>Demo u trgovini</b> namijenjen je za korištenje u trgovinama u maloprodaji.</li><li>• Vratite postavke uređaja s <b>Demo u trgovini</b> na <b>Kućna upotreba</b> (standardno): Pritisnite gumb za jačinu zvuka na televizoru. Kada na zaslonu pojavi prikaz jačine zvuka, pritisnite i držite gumb MENU 5 sekundi.</li></ul>	
<b>3</b>	Odabir države	Pritisnite gumb ▲ ili ▼, a zatim pritisnite gumb ENTER  . Odaberite odgovarajuću državu. Ako željene države nema na izborniku, odaberite <b>Ostalo</b> .  Nakon odabira države u izborniku <b>Država</b> , neki modeli će nastaviti s radom dodatne opcije postavljanja pin broja.  Kad postavite PIN broj, <b>0-0-0-0</b> nije dostupan.	
<b>4</b>	Odabir antene	Pritisnite gumb ▲ ili ▼, a zatim pritisnite gumb ENTER  . Odaberite <b>Antenska</b> ili <b>Kabelska TV</b> .	
<b>5</b>	Odabir kanala	Pritisnite gumb ▲ ili ▼, a zatim pritisnite gumb ENTER  . Odaberite kanal koji želite pohraniti. Kada izvor antenskog signala postavite na na <b>Kabelska TV</b> , nudi vam se mogućnost postavljanja numeričke vrijednosti (frekvencije kanala) za kanal. Dodatne informacije potražite na <b>Kanal</b> → <b>Autom. spremanje</b> (str. 12).  Za prekid procesa pohranjivanja u bilo kojem trenutku pritisnite gumb ENTER  .	
<b>6</b>	Postavljanje <b>Način sata</b>	<b>Način sata</b> možete postaviti ručno ili automatski. Pritisnite gumb ▲ ili ▼ kako biste odabrali <b>Automatski</b> , a zatim pritisnite gumb ENTER  .	
<b>7</b>	Pregled <b>Upute za pov. visoke rez..</b>	Prikazuje se način povezivanja koji će omogućiti najbolju HD kvalitetu zaslona.	
<b>8</b>	<b>Uživajte u gledanju televizije.</b>	Pritisnite gumb ENTER  .	

### Ako želite ponovno postaviti ovu značajku...

Odaberite **Postavljanje - Plug & Play** (početno postavljanje). Unesite PIN broj od 4 znamenke. Zadani PIN je "0-0-0-0". Želite li promijeniti PIN, koristite funkciju **Promjena PIN-a**.

## Priključivanje AV uređaja

### Korištenje HDMI / DVI kabela: HD veza (do 1080p)

Dostupni uređaji: DVD, Blu-ray uređaj, HD kabelski uređaj, HD STB (Set-Top-Box uređaj), satelitski prijemnik, kabelski uređaj, satelitski prijemnik (STB)

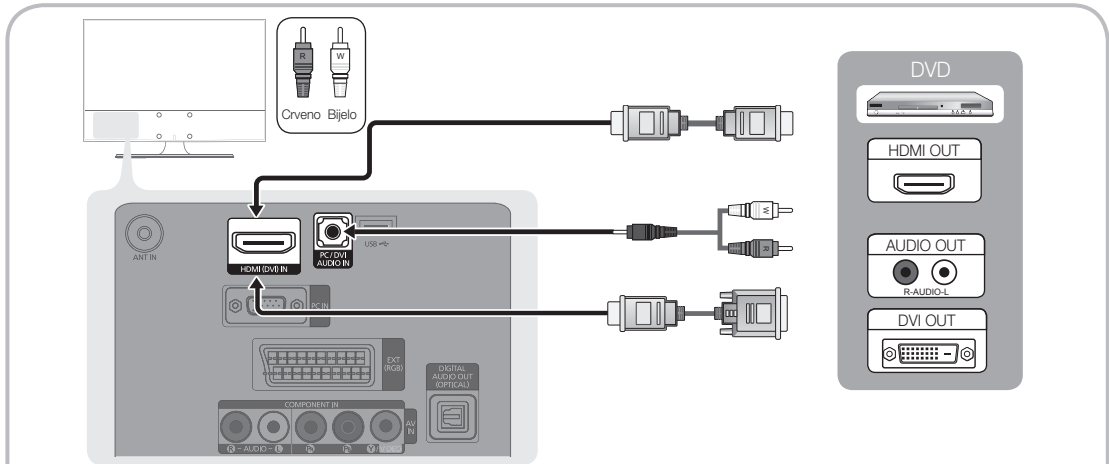

#### HDMI (DVI) IN / PC/DVI AUDIO IN

- Prilikom povezivanja pomoću HDMI/DVI kabela morate koristiti priključak **HDMI (DVI) IN**. Za povezivanje pomoću DVI kabela, koristite DVI na HDMI kabel ili DVI-HDMI (DVI na HDMI) adapter za video vezu i **HDMI (DVI) IN** priključke za zvuk.
- Ako je priključen vanjski uređaj poput DVD uređaja / Blu-ray uređaja / kabelskog prijemnika / STB satelitskog prijemnika koji podržava verziju tehnologije HDMI raniju od verzije 1.3, može doći do nepravilnog rada televizora (npr. neprikazivanje slike na zaslonu / nepostojanje zvuka / neugodno titranje / nepravilne boje).
- Ako se zvuk ne reproducira nakon priključivanja HDMI kabela, provjerite verziju tehnologije HDMI vanjskog uređaja. Ako sumnjate da je verzija ranija od 1.3, obratite se dobavljaču uređaja kako biste potvrdili verziju tehnologije HDMI te zatražite nadogradnju.
- Preporučuje se kupnja kabela certificiranog za HDMI standard. U protivnom, može se pojaviti prazan zaslon ili može doći do pogreške pri povezivanju.

### Korištenje komponentnog (do 1080p) ili kabela za audio/video (samo 480i) i korištenje Scart kabela

Dostupni uređaji: Videorekorder, DVD, Blu-ray uređaj, kabelski prijemnik, STB satelitski prijemnik

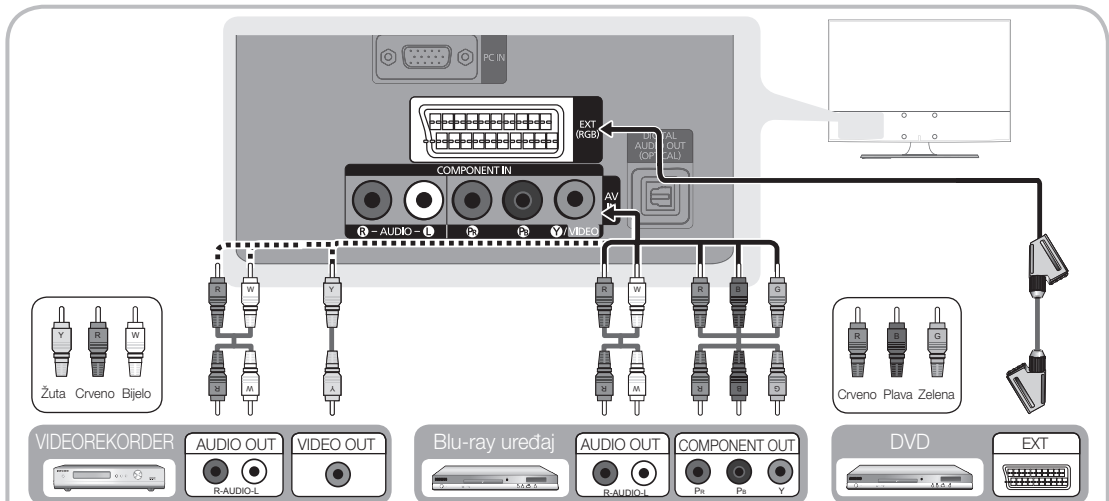

U načinu rada **Vanjski**, DTV izlaz podržava samo MPEG SD video i audio sadržaje.

Kako biste postigli najbolju kvalitetu slike, preporučuje se korištenje komponentne umjesto A/V veze.

# Povezivanja

## Povezivanje s audio uređajem

### Povezivanje pomoću optičkog kabela ili kabela za zvuk

Dostupni uređaji: digitalni audiosustav, pojačalo, DVD kućno kino

Boja i oblik proizvoda mogu varirati ovisno o modelu.

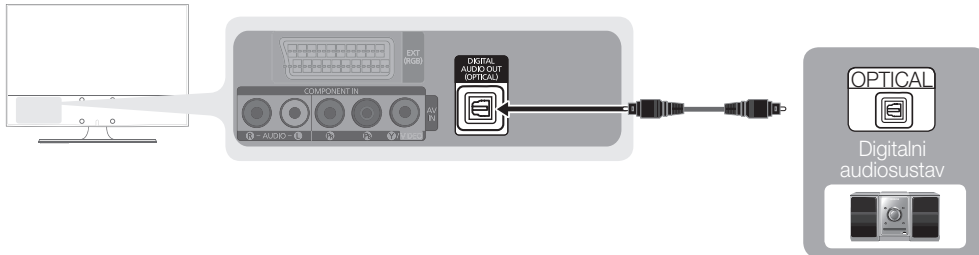

#### DIGITAL AUDIO OUT (OPTICAL)

- Kada je digitalni audiosustav priključen putem DIGITAL AUDIO OUT (OPTICAL) priključka, smanjite jačinu zvuka i televizora i sustava.
- 5.1 CH (5.1-kanalni) zvuk dostupan je nakon priključivanja televizora na vanjski uređaj koji podržava opciju 5.1 CH.
- Ako je prijemnik (kućno kino) uključen, moći ćete čuti zvuk putem optičkog priključka na televizoru. Kada televizor prima DTV signal, televizor šalje 5.1-kanalni zvuk prijemniku kućnog kina. Kada je izvor digitalna komponenta, poput DVD uređaja / Blu-ray uređaja / kablenskog prijemnika / STB satelitskog prijemnika, koja je povezana s televizorom putem HDMI kabela, iz prijemnika kućnog kina čut će se samo 2-kanalni zvuk. Ako želite slušati 5.1-kanalni zvuk, priključite digitalni audio priključak s DVD uređaja / Blu-ray uređaja/ kablenskog prijemnika / STB satelitskog prijemnika izravno na pojačalo ili kućno kino.

## Povezivanje s računalom

### Povezivanje pomoću HDMI/DVI kabela / D-sub kabela

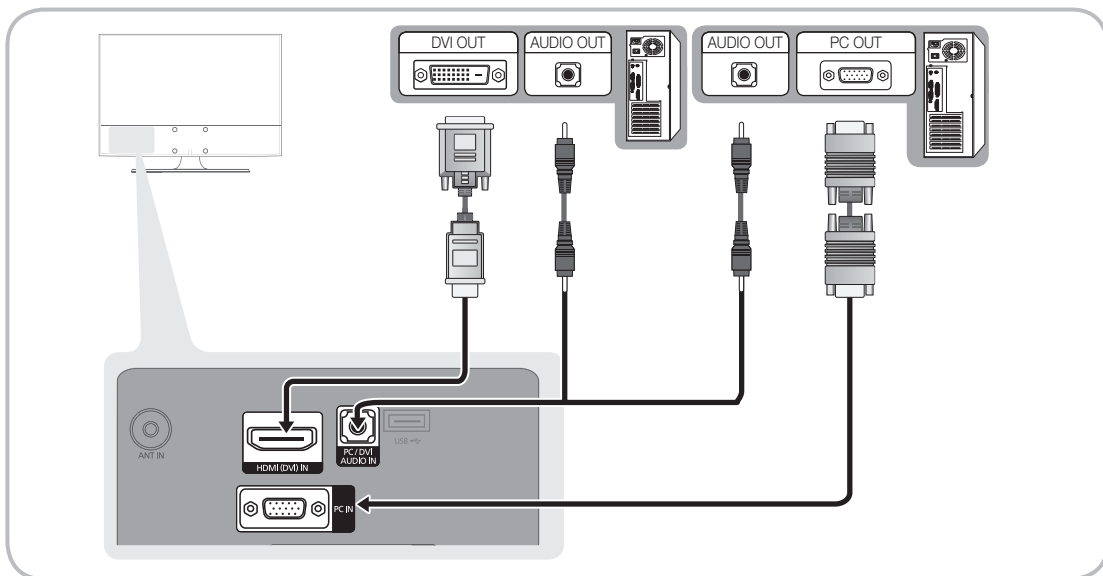

### Načini prikaza (D-Sub i HDMI/DVI ulaz)

Optimalna rezolucija je 1360 X 768 @ 60 Hz.

Način rada	Rezolucija	Vodoravna frekvencija (kHz)	Okomita frekvencija (Hz)	Frekvencija vremenskog razdjelnika piksela (MHz)	Sinkronizirani polaritet (H / V)
IBM	640 x 350	31.469	70.086	25.175	+ / -
	720 x 400	31.469	70.087	28.322	- / +
MAC	640 x 480	35.000	66.667	30.240	- / -
	832 x 624	49.726	74.551	57.284	- / -
VESA DMT	640 x 480	31.469	59.940	25.175	- / -
		37.861	72.809	31.500	- / -
		37.500	75.000	31.500	- / -
	800 x 600	37.879	60.317	40.000	+ / +
		48.077	72.188	50.000	+ / +
		46.875	75.000	49.500	+ / +
		48.363	60.004	65.000	- / -
	1024 x 768	56.476	70.069	75.000	- / -
		60.023	75.029	78.750	+ / +
		45.000	60.000	74.250	+ / +
1360 x 768	47.712	60.015	85.500	+ / +	
VESA CVT	720 x 576	35.910	59.950	32.750	- / +
	1280 x 720	56.456	74.777	95.750	- / +
VESA GTF	1280 x 720	52.500	70.000	89.040	- / +

#### NAPOMENA

- Prilikom povezivanja pomoću HDMI/DVI kabela morate koristiti **HDMI (DVI) IN** priključak.
- Način rada ispreplitanja nije podržan.
- U slučaju odabira neuobičajenog videoformata uređaj možda neće ispravno raditi.
- Podržani su odvojeni i kompozitni načini rada. SOG(Sync On Green) nije podržano.

#### VEZE COMMON INTERFACE utor

Morate umetnuti "CI ili CI+ KARTICU" kako biste mogli gledati kanale koji zahtijevaju plaćanje.

- Ako ne umetnete "CI ili CI+ KARTICU," neki kanali će prikazivati poruku "Kodirani signal".
- Podaci o uparivanju koji obuhvaćaju telefonski broj, ID oznaku kartice "CI(CI+) CARD", oznaku Host ID i ostale podatke, prikazat će se kroz 2~3 minute. Ako se prikaže poruka o pogrešci, obratite se davatelju usluga.
- Po završetku konfiguriranja informacija o kanalu, prikazuje se poruka "Ažuriranje dovršeno" koja označava da je popis kanala ažuriran.

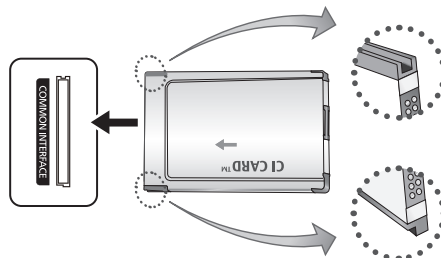

#### NAPOMENA

- Karticu "CI ili CI+ CARD" potrebno je nabaviti kod lokalnog davatelja kabelskih usluga.
- Karticu "CI ili CI+ CARD" pažljivo izvucite i pritom pazite da vam ne ispadne jer se pri tome može oštetiti.
- Umetnite karticu "CI ili CI+ CARD" u smjeru koji je označen na njoj.
- Lokacija utora **COMMON INTERFACE** može se razlikovati ovisno o modelu.
- Kartica "CI ili CI+ CARD" nije podržana u nekim državama i regijama; provjerite kod ovlaštenog dobavljača.
- U slučaju problema obratite se davatelju usluge.

# Povezivanja

## Promjena izvora ulaznog signala

### Popis izvora

Koristi se za odabir televizora ili drugih vanjskih izvora povezanih s televizorom, poput DVD uređaja / Blu-Ray uređaja / kablanski prijemnika / STB satelitskih prijemnika.

- **TV / Vanj. / AV / Komponenta / PC / HDMI/DVI / USB**
  - 📎 Povezani izvori bit će istaknuti na popisu **Popis izvora**.
  - 📎 **Vanj.1** i **PC** uvijek ostaju uključeni.



## Uređivanja naziva

- **Videorekorder / DVD uređaj / Kablanski STB uređaj / Satelitski STB uređaj / PVR STB uređaj / AV prijemnik / Igra / Kamkorder / Računalo / DVI PC / DVI uređaji / Televizor / IPTV uređaj / Blu-Ray uređaj / HD DVD uređaj / DMA uređaj:** Dodijelite nazive uređajima priključenim na ulazne priključke kako biste olakšali odabir ulaznog izvora.
  - 📎 Kada priključujete HDMI/DVI kabel na HDMI (DVI) IN priključak, trebate postaviti način rada **DVI PC** ili **DVI uređaji** pod **Uređivanje naziva**.

# Osnovne funkcije

## Kretanje kroz izbornike

Prije korištenja televizora slijedite korake u nastavku kako biste naučili kretanje kroz izbornik te odabir i podešavanje različitih značajki.

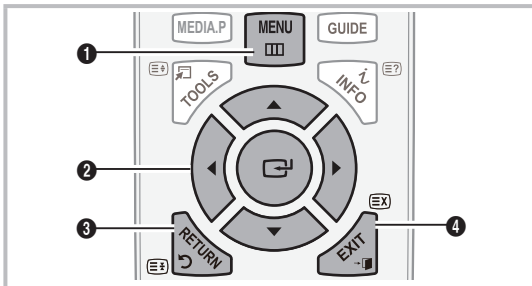

- 1 Gumb **MENU**: Prikazuje glavni zaslonski izbornik.
- 2 Gumb **ENTER** / gumb smjera: Pomaknite pokazivač i odaberite stavku. Potvrdite postavku.
- 3 Gumb **RETURN**: Povratak na prethodni izbornik.
- 4 Gumb **EXIT**: Izlazak iz zaslonskog izbornika.

## Korištenje zaslonskog izbornika

Pristupni koraci mogu se razlikovati ovisno o odabranom izborniku.

1	<b>MENU</b>	Opcije glavnog izbornika pojaviti će se na zaslonu: <b>Slika, Zvuk, Kanal, Postavljanje, Ulaz, Aplikacija, Podrška.</b>
2		Odaberite ikonu pomoću gumba <b>▲</b> ili <b>▼</b> .
3	<b>ENTER</b>	Pritisnite <b>ENTER</b> kako biste pristupili podizborniku.
4		Odaberite željeni podizbornik pomoću gumba <b>▲</b> ili <b>▼</b> .
5		Vrijednost stavke podesite pomoću gumba <b>◀</b> ili <b>▶</b> . Podešavanje u zaslonskom izborniku može se razlikovati ovisno o odabranom izborniku.
6	<b>ENTER</b>	Pritisnite gumb <b>ENTER</b> kako biste dovršili konfiguraciju.
7	<b>EXIT</b>	Pritisnite <b>EXIT</b> .

## Korištenje gumba INFO (Vodič kroz emisije)

Prikaz informacija sadrži podatke o trenutnom kanalu i statusu određenih audio-video postavki.

Vodič kor emisije prikazuje informacije o dnevnom televizijskom programu za sve kanale, ovisno o vremenu emitiranja.

- Tijekom gledanja trenutnog kanala, pritisnite gumb **◀**, **▶** kako biste pregledali informacije o željenim programima.
- Pritisnite gumb **▲**, **▼** kako biste pregledali informacije za druge kanale. Ako želite prijeći na trenutno odabrani kanal, pritisnite gumb **ENTER**.

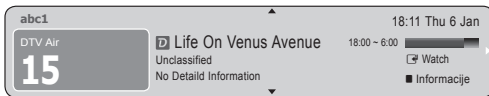

## Planiranje gledanja

### Vodič

Informacije o elektroničkom vodiču kroz programe daju televizijske kuće. Pomoću plana emisija koji daju televizijske kuće možete unaprijed odrediti koje programe želite gledati kako biste omogućili automatsko promjenu kanala na odabrani program u određeno vrijeme. Programski unos mogu biti prazni ili zastarjeli ovisno o stanju kanala.



### Korištenje prikaza programa



## Korištenje planiranog prikaza

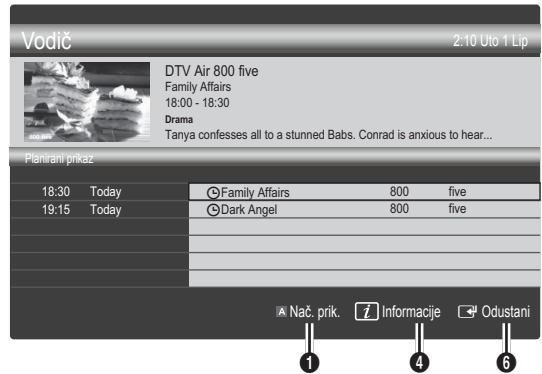

- 1 **Nač. prikaza**: Prikaz popisa programa koji se trenutno emitiraju ili koji slijede.
- 2 **Žuto (+24 Sata)**: Prikaz popisa programa koji se trebaju emitirati nakon 24 sata.
- 3 **Plava (CH način)**: Vrstu kanala koju želite prikazivati odaberite u prozoru **Prik. prog.**.
  - CH način razlikuje se ovisno o izvoru antene.
- 4 **Informacije**: Prikazuje pojedinosti o odabranom programu.
- 5 **Stranica**: Služi za prelazak na prethodnu / sljedeću stranicu.
- 6 gumb **ENTER**.
  - Kod odabira trenutnog programa možete gledati odabrani program.
  - Kod odabira programa koji će biti emitiran u budućnosti možete rezervirati gledanje odabranog programa. Kako biste poništili raspored, ponovo pritisnite gumb **ENTER** i odaberite **Otkaziv. zakazanog**.

# Osnovne funkcije

## Upravljanje kanalima

Izbrišite ili postavite omiljene kanale i koristite vodič kroz programe kod digitalnih kanala. Kanal možete odabrati na zaslonima **Kanali**, **Moji kanali** ili **Planirano**.

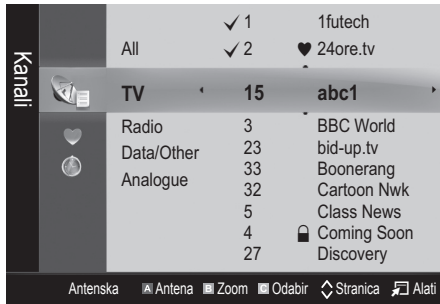

- **Kanali**: Prikaz popisa kanala ovisno o vrsti.
  - **Moji kanali**: Prikaz skupine kanala.
  - **Planirano**: Prikazuje sve trenutno rezervirane programe.
- Korištenje gumba u boji zajedno sa značajkom **Upravlj. kanalima**
- **Crveni (Antena)**: Kretanje između mogućnosti **Antenska** ili **Kabelska TV**.
  - **Zeleni (Zoom)**: Povećava ili smanjuje broj kanala.
  - **Žuti (Odabir)**: Odaberite željene kanale i pritisnite žuti gumb kako biste istodobno postavili sve odabrane kanale. Oznaka ✓ prikazuje se s lijeve strane odabranih kanala.
  - **(Stranica)**: Prelazak na prethodnu stranicu.
  - **(Alati)**: Prikaz izbornika opcije **Upravlj. kanalima**. (Izbornici opcija mogu se razlikovati ovisno o situaciji).

### Ikone za prikaz statusa kanala

Ikone	Postupci
	Analogni kanal.
	Odabrani kanal.
	Kanal postavljen kao omiljeni.
	Program koji se trenutno emitira.
	Zaključan kanal.
	Rezerviran program.

## Korištenje omiljenih kanala

### ♥ Korištenje omiljenih kanala

(u opciji **Upravlj. kanalima**)

Prikazuje sve omiljene kanale.

- **Uređivanje Mojih kanala** : Odabrane kanale možete postaviti u željenu grupu u mojim kanalima.

Prikazati će se simbol "♥", a kanal će se postaviti kao moj kanal.

1. Odaberite kanal i pritisnite gumb **TOOLS**.
2. Dodajte ili izbrišite željeni kanal iz skupine moji kanali između 1, 2, 3 i 4.
  - Može se odabrati jedna ili više skupina.
3. Nakon promjene postavki popis kanala za svaku skupinu može se pregledati u **Moji kanali**.



## Izbornik kanala

### Ponovno ugađanje kanala

## Antena (Antenska / Kabelska TV)

Prije pohranjivanja dostupnih kanala označite vrstu izvora ulaznog signala priključenog na televizor (npr. antenski ili kabelski sustav).

## Država

Pojavljuje se zaslon za unos PIN broja. Unesite PIN broj od 4 znamenke.

- **Digitalni kanal**: Promijenite državu za digitalne kanale.
- **Analogni kanal**: Promijenite državu za analogne kanale.

## Automatsko spremanje

Automatski pretražuje kanale i pohranjuje ih u televizor.

 Automatski dodijeljeni brojevi programa ne moraju se poklapati sa stvarnim ili željenim brojevima programa. Ako je kanal zaključan funkcijom **Zabrana djeci**, pojavljuje se prozor za unos PIN broja.

■ **Izvor antene (Antenska / Kabela TV):** Odaberite izvor antene koji želite pohraniti.

■ **Izvor kanala (Digitalni i analogni / Digitalni / Analogni):** Odaberite kanal koji želite pohraniti.

Ako ste odabrali **Kabela TV** → **Digitalni i analogni** ili **Digitalni**: Unesite vrijednost za skeniranje kanala kabela televizije.

**Način rada pretraživanja (Potpuno / Mreža / Brzo):** Skenira sve kanale s aktivnim postajama koje emitiraju program i pohranjuje ih u memoriju televizora.

 Ako postavite **Brzo**, pritiskom na gumb na daljinskom upravljaču možete ručno postaviti **Mreža, ID mreže, Frekvencija, Modulacija, Brzina simbola**.

**Mreža (Automatsko / Ručno):** Odabir načina postavljanja **ID mreže** između **Automatski** ili **Ručno**.

**ID mreže:** Kada je **Mreža** postavljena na **Ručno**, pomoću numeričkih gumba možete postaviti **ID mreže**.

**Frekvencija:** Prikazuje frekvenciju kanala. (razlikuje se u svakoj državi)

**Modulacija:** Prikazuje dostupne vrijednosti modulacije.

**Brzina simbola:** Prikazuje dostupne brzine simbola.

## Ručno spremanje

Služi za ručno traženje kanala i njihovo pohranjivanje u televizor.

 Ako je kanal zaključan funkcijom **Zabrana djeci**, pojavljuje se prozor za unos PIN broja.

■ **Digitalni kanali:** (dostupno u načinu rada DTV) Nakon završetka skeniranja, kanali na popisu su ažurirani.

 Ako je odabrano **Antena** → **Antenska: Kanal, Frekvencija, Širina pojasa**.

 Ako je odabrano **Antena** → **Kabela TV: Frekvencija, Modulacija, Brzina simbola**.

■ **Analogni kanali (Program, Sustav boja, Sustav zvuka, Kanal, Pretraživanje):** Ako čujete neuobičajeni zvuk ili uopće nema zvuka, ponovo odaberite potrebni standard zvuka.

 Načini rada kanala

- **P** (programski način rada): Po završetku podešavanja, postajama koje emitiraju programe na vašem području dodijeljeni su brojevi od P0 do P99. Kanal u ovom načinu rada možete odabrati unosom broja koji je dodijeljen kanalu.
- **C** (antenski način rada) / **S** (kabelski način rada): Ova dva načina rada omogućavaju vam odabir kanala putem unosa broja koji je dodijeljen svakoj televizijskoj postaji ili kanalu kabela televizije.

## Uređivanje kanala

### Izbornik opcije Upravl. kanalima

(u opciji **Upravl. kanalima**)

1. Odaberite kanal i pritisnite gumb **TOOLS**.
  2. Uredite naziv ili broj kanala pomoću izbornika **Uređivanje naziva kanala** ili **Uređivanje broja kanala**.
- **Uređivanje naziva kanala** (samo analogni kanali): Dodijelite svoj naziv kanalu.
  - **Uređivanje broja kanala** (samo digitalni kanali): Uredite broj pritiskom na željene gumb s brojevima.

## Ostale značajke

### Opcija pretraživanja kabela mreže

(ovisno o državi)

Postavlja dodatne opcije pretraživanja, poput frekvencije i brzine simbola kod pretraživanja u kabela mrežama.

- **Poč. frekvencija / Zavr. frekvencija:** Postavite početnu ili završnu frekvenciju (razlikuje se u svakoj državi)
- **Modulacija:** Prikazuje dostupne vrijednosti modulacije.
- **Brzina simbola:** Prikazuje dostupne brzine simbola.

# Osnovne funkcije

## Izbornik opcije Upravlj. kanalima

(u opciji **Upravlj. kanalima**)

Svaki kanal postavite pomoću izbornika s mogućnostima **Upravljanje kanalima (Zaključaj / Otključaj, Pr.gle.-Br.vrem., Poredak, Izbrisi, Odabir svih / Poništi odabir svih)**. Stavke izbornika opcija mogu se razlikovati ovisno o statusu kanala.

1. Odaberite kanal i pritisnite gumb **TOOLS**.
  2. Odaberite funkciju i promijenite njene postavke.
- **Zaključaj / Otključaj:** Zaključajte kanal tako da se ne može odabrati niti gledati.

### **NAPOMENA**

- Ova funkcija je dostupna samo kad je funkcija **Zabrana djece** postavljena na **Uključeno**.
  - Pojavljuje se zaslon za unos PIN broja. Unesite četveroznamenkasti PIN, zadani PIN je "0-0-0-0". PIN promijenite pomoću opcije **Promjena PIN-a**.
- **Pr.gle.-Br.vrem.:** Možete postaviti automatsko prikazivanje željenog kanala u određeno vrijeme. Najprije postavite točno vrijeme kako biste mogli koristiti ovu funkciju.
    -  Ako je odabran digitalni kanal, pritisnite gumb ► kako biste prikazali digitalni program.
  - **Poredak** (samo analogni kanali): Ovaj postupak omogućuje promjenu brojeva programa koji su dodijeljeni pohranjenim kanalima. Ovaj postupak može biti neophodan nakon korištenja automatske pohrane kanala.
  - **Izbrisi:** Možete izbrisati kanal kako biste prikazali kanale koje želite.
  - **Odabir svih / Poništi odabir za sve:** Odabir ili poništavanje odabira svih odabranih kanala u upravljanju kanalima.

## **Planirano**

(u opciji **Upravlj. kanalima**)

Možete pregledavati, izmijeniti ili izbrisati emisiju koju ste rezervirali za gledanje.

- **Promjena podataka:** Promjena emisije koji ste rezervirali za gledanje.
- **Otkaziv. zakazanog:** Poništavanje emisije koji ste rezervirali za gledanje.
- **Informacije:** Prikaz emisije koji ste rezervirali za gledanje. (Možete također promijeniti podatke o rezervaciji.)
- **Odabir svih / Poništi odabir za sve:** Odabir ili poništavanje odabira svih rezerviranih programa.



## **Popis kanala**

Možete vidjeti sve pretraživane kanale.



## **Prijenos popisa programa**



Uvozi ili izvozi kartu kanala. Morate povezati USB uređaj za spremanje kako biste mogli koristiti ovu funkciju.

-  Pojavljuje se zaslon za unos PIN broja. Unesite PIN broj od 4 znamenke.
-  Zadani PIN novog televizora je '0-0-0-0'.
- **Uvezi s USB-a:** Uvoz popisa kanala s USB uređaja.
- **Izvezi na USB:** Izvoz popisa kanala na USB uređaj.

## **Fino ugađanje**

(samo analogni kanali)

Ako je signal slab ili izobličen, kanal treba ručno ugoditi.

-  Fino podešeni kanali označeni su zvjezdicom "\*".
-  Kako biste ponovo postavili fino podešavanje, odaberite **Pon.post.**

## **Izbornik slike**

### **Promjena unaprijed postavljenog načina rada slike**

## **Način rada**

Odaberite željenu vrstu slike.

- **Dinamičan:** Prikladan za dobro osvijetljenu prostoriju.
- **Standardan:** Prikladno za normalno okruženje.
- **Film:** Prikladno za gledanje filmova u zatamnjenoj sobi.

### **Podešavanje postavki slike**

## **Pozadinsko osvjetljenje / Kontrast / Oštrina / Boja / Nijansa (G/R)**

Televizor ima nekoliko mogućnosti postavki za upravljanje kvalitetom slike.

### **NAPOMENA**

- U analognim načinima rada **TV, Vanjski, AV** u sustavu PAL, funkcija **TNijansa (Z/C)** nije dostupna.
- U načinu rada **PC** možete mijenjati samo vrijednosti za **Poz. osvjet., Kontrast i Svjetlina**.
- Postavke se mogu podesiti i spremi za svaki vanjski uređaj povezan s televizorom.
- Manja svjetlina slike smanjuje i potrošnju energije.

## Ekonomična rješenja

### Ekološko rješenje

- **Ušteda energije (Isklj. / Mala / Srednja / Velika / Slika Isklj. / Auto)** **TOOLS**: Podesite svjetlinu televizijske slike kako bi se smanjila potrošnja energije. Ako odaberete **Slika isklj.**, zaslom se isključuje, a zvuk ostaje uključen. Pritisnite bilo koji gumb osim gumba za podešavanje jačine zvuka kako biste uključili zaslom.
- **Nema sig. st. ček. (Isklj. / 15 min / 30 min / 60 min)**: Aktivira stanje pripravnosti, u slučaju stanja "Nema sig." ili "Provjerite kabel signala" za određeno vremensko razdoblje koje je odredio korisnik.
  - ✎ Onemogućeno kada je računalo u načinu rada za uštedu energije.

### Izmjena mogućnosti slike

### Napredne postavke

(dostupno u načinu rada **Standardni / Filmski**)

Mogu se podesiti detaljne postavke zaslona, uključujući boju i kontrast.

✎ U načinu rada PC možete mijenjati samo vrijednosti za **Dinam. kontrast**, **Gama** i **Balans bijele boje**.

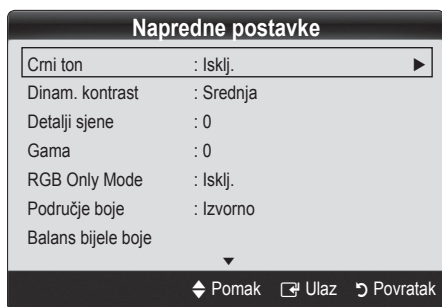

- **Crni ton (Isklj. / Tamno / Tamnije / Najtamnije)**: Odabir razine crne kako biste podesili dubinu zaslona.
- **Dinam. kontrast (Isklj. / Nisko / Srednje / Visoko)**: Podešavanje kontrasta zaslona.

- **Detalji sjene (-2~+2)**: Povećava svjetlinu na tamnim slikama.
  - ✎ Onemogućeno u načinu rada PC.
- **Gama**: Podešavanje intenziteta primarnih boja.
- **RGB Only Mode (Isklj. / Crvena / Zelena / Plava)**: Možete podesiti **Boja** ili **Nijansa** za **Crvena**, **Zelena** ili **Plava** slike koja dolazi s vanjskog uređaja (DVD uređaj, kućno kino itd.).
- **Područje boje (Automatski / Izvorno)**: Podešavanje raspona dostupnih boja za stvaranje slike.
- **Balans bijele boje**: Podešavanje topline boje za prirodnu sliku.
  - Odst. crvene / Odst. zelene / Odst. plave**: Podešavanje tamne vrijednosti za svaku boju (crvena, zelena, plava).
  - Odst. crvene / Odst. zelene / Odst. plave**: Podešavanje svjetline za svaku boju (crvena, zelena, plava).
- **Pon. Post.:** Ponovno postavlja **Balans bijele** na zadane postavke.
- **Pod. prema boji kože**: Naglašavanje ružičaste nijanse "Pod. prema boji kože".
- **Poboljšanje rubova (Isklj. / Uklj.)**: Naglašavanje rubova objekata.

### Mogućnosti slike

✎ U načinu rada PC možete mijenjati samo vrijednosti za **Kontr. Boje**, **Veličina** i **Smanj. podrhtav.**

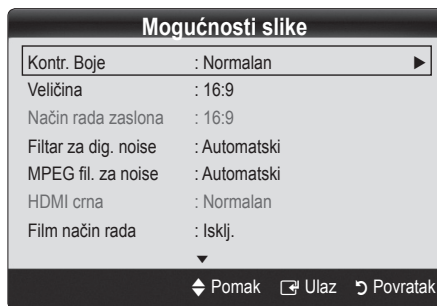

- **Kontr. Boje (Hladna / Normalna / Topla1 / Topla2)**
  - ✎ **Topla1** ili **Topla2** isključuju se kada je način rada slike **Dnamičan**.
  - ✎ Postavke se mogu podesiti i spremirati za svaki vanjski uređaj povezan s ulazom na televizoru.

# Osnovne funkcije

- **Veličina:** Kabelski ili satelitski prijemnik može imati svoj skup veličina zaslona. Međutim, preporučujemo korištenje načina rada 16:9 većinu vremena.



**Automatska širina:** Automatski podešava veličinu slike na omjer slike 16:9.

**16:9 :** Podešava veličinu slike na 16:9, što je prikladno za DVD medije ili širokokutno emitiranje.

**Zum.-široko:** Povećava veličinu slike na više od 4:3.

Podešava položaj pomoću gumba ▲, ▼.

**Zoom:** Povećavanje slike formata 16:9 (u okomitom smjeru) kako bi odgovarala veličini zaslona.

Podešava položaj ili veličinu pomoću gumba ▲, ▼.

**4:3 :** Zadana postavka za film ili normalno emitiranje.

Izbjegavajte gledanje u formatu 4:3 tijekom dužeg vremena. Tragovi obruba na lijevoj i desnoj strani te u sredini zaslona mogu uzrokovati zadržavanje slike (efekt izgaranja slike) koje nije pokriveno jamstvom.

**Prilagođavanje veličini zaslona:** Koristite funkciju za prikaz cijele slike bez izrezivanja kada su ulazni signali HDMI (720p / 1080i / 1080p) ili Komponenta (1080i / 1080p).

## NAPOMENA

- Nakon odabira opcije **Prilagođavanje veličini zaslona** u načinu rada HDMI (720p / 1080i / 1080p) ili Komponenta (1080i / 1080p), možda ćete morati poravnati sliku tako da bude u središtu zaslona:
  1. Za odabir **Pozicije** pritisnite gumb ◀ ili ▶.
  2. Pritisnite gumb ENTER .
  3. Za pomicanje slike pritisnite gumb ▲, ▼, ◀ ili ▶.
- Mogućnosti veličine slike mogu se mijenjati ovisno o izvoru signala.
- Dostupne stavke mogu se razlikovati ovisno o odabranom načinu rada.
- U načinu rada PC mogu se podesiti samo načini rada **16:9** i **4:3**.
- Postavke se mogu podesiti i spremiti za svaki vanjski uređaj povezan s ulazom na televizoru.
- Ako koristite postavku **Prilagođavanje veličini zaslona** uz ulaz HDMI 720p, po 1 linija će se odrezati s gornje, donje, lijeve i desne strane, kao što je to slučaj kod funkcije overscan.

- **Način rada zaslona (16:9 / Široki zoom / Zoom / 4:3):** Dostupno je samo kada je veličina slike postavljena na **Automatska širina**. Željenu veličinu slike možete odrediti kao 4:3 WSS (Usluga širokog zaslona) ili kao originalnu veličinu. Svaka europska država zahtijeva drukčiju veličinu slike.

Nije dostupno u načinima rada PC, Komponenta i HDMI.

- **Filter za dig. noise (Isklj. / Niska / Srednja / Visoka / Automatska / Automatska vizualizacija):** Ako je emitirani signal slab, mogu se pojaviti šum i dvostruka slika. Odaberite jednu od opcija dok se ne prikaže najbolja slika.

**Automatska vizualizacija:** Kod mijenjanja analognih kanala, prikazuje jačinu signala.

Dostupno samo za analogne kanale.

Kad je traka zelena, primete najbolji mogući signal.

- **MPEG fil. za noise (Isklj. / Niski / Srednji / Visoki / Automatski):** Smanjuje razinu buke u MPEG zapisima kako bi se omogućila poboljšana kvaliteta slike.

Onemogućeno u načinu rada PC.

- **HDMI crna (Normalna / Niska):** Odabir razine crne boje na zaslonu kako biste podesili dubinu zaslona.

Dostupno samo u načinu rada HDMI (RGB signali).

- **Film način rada (Isklj. / Auto1 / Auto2):** Postavlja televizor tako da automatski detektira i obrađuje signale filmske slike sa svih izvora i prilagođuje sliku za optimalnu kvalitetu.

Dostupno u načinima rada TV, AV, KOMPONENTA (480i / 1080i) i HDMI (480i / 1080i).

- **Vrijeme aut. zaštite (2 sata / 4 sata / 8 sati / 10 sati / Isključeno):** Ako na zaslonu ostane ista slika, uključuje se automatska zaštita od efekta "urezanih slika".

## Ponovno postavljanje slike (U redu / Odustani)

Ponovno postavlja trenutni način rada slike na zadane postavke.

## Postavljanje televizora za korištenje s računalom

Računalo postavite za izvor ulaznog signala.

### Autopodešavanje

Automatsko podešavanje vrijednosti/položaja frekvencija i fino ugađanje postavki.

 Nije dostupno prilikom povezivanja preko HDMI/DVI kabela.

### Zaslon

- **Grubo / Fino:** Uklanja ili smanjuje šum na slici. Ako se šum ne ukloni finim podešavanjem, podesite frekvenciju što je bolje moguće (**Grubo**) i ponovite fino podešavanje. Nakon smanjenja šuma ponovno podesite sliku tako da se poravna u sredini zaslona.
- **Položaj:** Podešavanje položaja zaslona računala pomoću gumba (▲ / ▼ / ◀ / ▶).
- **Ponovno postavljanje slike:** Ponovno postavljanje slike na zadane postavke.

### Korištenje televizora kao računalnog zaslona

Podešavanje računalnog softvera (za Windows XP)

Ovisno o verziji sustava Windows i video kartici, stvarni zaslon na vašem računalu može se razlikovati, ali i u tom slučaju primjenjuju se iste osnovne informacije o postavljanju. (U suprotnom se obratite proizvođaču računala ili zastupniku tvrtke Samsung).

1. Pritisnite "Upravljačka ploča" na početnom izborniku sustava Windows.
2. Pritisnite "Izgled i teme" u prozoru "Upravljačka ploča" i otvorit će se dijaloški okvir.
3. Pritisnite "Prikaz" i otvorit će se dijaloški okvir.
4. Prijedite do kartice "Postavke" na dijaloškom okviru za prikaz.
  - Ispravna postavka veličine (rezolucija) [Optimalno: 1360 x 768 pikselaj]
  - Ako u dijaloškom okviru postoji odrednica za vertikalnu frekvenciju, ispravna vrijednost je "60" ili "60 Hz". U suprotnom pritisnite "U redu" i zatvorite dijaloški okvir.

## Izbornik zvuka

### Promjena zadanog načina rada zvuka

#### Način rada

- **Standardan:** Odabire normalan način rada zvuka.
- **Glazba:** Ističe glazbu ispred glasova.
- **Film:** Nudi najbolji zvuk za reprodukciju filmova.
- **Jasan glas:** Naglašava glas, a ne zvuk.
- **Pojačaj:** Povećava intenzitet zvuka visokih frekvencija kako bi se omogućilo bolje iskustvo slušanja za osobe s oštećenjem sluha.

## Prilagodba postavki zvuka

### Equalizer

Podešavanje načina rada zvuka.

- **Balans L/D:** Podešava odnos lijevog i desnog zvučnika.
- **100Hz / 300Hz / 1kHz / 3kHz / 10kHz** (Podešavanje širine pojasa): Podešavanje razine različitih pojasnih frekvencija.
- **Reset (Pon. Post.):** Ponovno postavljanje postavki equalizera na zadane vrijednosti.

### Sustavi zvuka itd.

### Virtual Surround (Isklj. / Uklj.)

Ova funkcija omogućava virtualni 5.1-kanalni surround zvuk na sustavima s dva zvučnika ili slušalicama pomoću tehnologije HRTF (prijenosna funkcija glave).

 Ako je **Odabir zvučnika** postavljen na **Vanjski zvučnik**, tada je opcija **Virtual Surround** onemogućena.

### Jasnoća dijaloga (Isklj. / Uklj.)

Ova funkcija omogućava povećanje intenziteta glasa u odnosu na glazbu u pozadini ili zvučne efekte kako biste mogli jasnije čuti dijaloge prilikom gledanja emisija.

### Audio jezik

(samo digitalni kanali)

Promjena zadane vrijednosti jezika za zvučnu reprodukciju.

 Dostupni jezik može se razlikovati ovisno o emisiji.

### Audio Format (MPEG / Dolby Digital 5.1)

(samo digitalni kanali)

Ako se zvuk emitira iz glavnog zvučnika i iz audio prijemnika, može doći do jeke zbog razlike u brzini dekodiranja između glavnog zvučnika i audio prijemnika. U tom slučaju koristite funkciju zvučnika na televizoru.

 **Opcija Audio Format** može se razlikovati ovisno o emisiji. 5.1-kanalni Dolby digitalni zvuk dostupan je samo kod povezivanja vanjskog zvučnika preko optičkog kabela.

# Osnovne funkcije

## Audio opis

(nije dostupno na svim lokacijama)  
(samo digitalni kanali)

Ova funkcija upravlja emitiranjem zvuka za AD (Audio opis) kada ga TV postaja emitira uz glavni zvučni signal.

- **Audio opis (Isklj. / Uklj.):** Uključivanje ili isključivanje funkcije audio opisa.
- **Glasnoća:** Podešava glasnoću audio opisa.



## Auto jačina zvuka (Isključeno / Normalan / Noć)

Kako biste izjednačili razinu jačine zvuka na svima kanalima, postavite na **Normalan**.

- **Noć:** Ovaj način rada pruža poboljšani zvuk u usporedbi s načinom rada **Normalan**, gotovo bez ikakvih šumova. Pogodan je za korištenje noću.

## Odabir zvučnika (Vanjski Zvučnik / Zvuč. Telev)

Može doći do jake zbog razlike u brzini dekodiranja između glavnog zvučnika i audio prijemnika. U tom slučaju televizor postavite na **Vanjski zvučnik**.

- 🔧 Kada je **Odabir zvučnika** postavljen na **Vanjski zvučnik**, gumbi za jačinu zvuka i isključivanje zvuka ne rade, a postavke zvuka su ograničene.
- 🔧 Kada je **Odabir zvučnika** postavljen na **Vanjski zvučnik**, preporučuje se korištenje ovih postavki.
  - **Zvuč. telev.:** Isklj., **Vanjski zvučnik:** Uklj.
- 🔧 Kada je **Odabir zvučnika** postavljen na **Zvuč. telev.**, preporučuje se korištenje ovih postavki.
  - **Zvuč. telev.:** Uklj., **Vanjski zvučnik:** Uklj.
- 🔧 Ako nema video signala, zvuk je isključen na oba zvučnika.

## Dodatne postavke

(samo digitalni kanali)

- **DTV razina zvuka (MPEG / HE-AAC):** Ova funkcija omogućava smanjenje nejednakosti signala glasa (jedan od signala koji se primaju tijekom emitiranja digitalnog TV programa) i željene razine tog signala.
  - 🔧 Ovisno o vrsti emitiranog signala, **MPEG / HE-AAC** može se podesiti između -10dB i 0dB.
  - 🔧 Za povećavanje ili smanjivanje jačine zvuka, možete podesiti vrijednost u rasponu između 0 i -10.

- **SPDIF izlaz:** SPDIF (Sony Philips Digitalno sučelje) upotrebljava se za digitalni zvuk, smanjujući smetnje prema zvučnicima i drugim digitalnim uređajima poput DVD uređaja.

**Audio format:** Tijekom primanja digitalnog TV programa možete odabrati digitalni format izlaznog zvuka (SPDIF) u opcijama **PCM (Pulsno kodna modulacija)**, **Dolby Digital** ili **DTS**.

- 🔧 Priključivanjem 5.1-kanalnih zvučnika prema postavkama Dolby Digital maksimizira interaktivni 3D zvuk.

**Odgoda zvuka:** Ispravljanje neusklađenosti zvuka i slike prilikom gledanja televizijskog programa ili videozapisa, slušanja digitalnog zvuka preko vanjskog uređaja poput AV prijemnika.

- **Dolby Digital Comp (Line / RF):** Ova funkcija smanjuje nejednakoću između signala dolby digital i signala glasa (npr. MPEG zvučni zapis, HE-AAC, ATV zvuk).

- 🔧 Odaberite **Line** kako biste dobili dinamičan zvuk, a **RF** kako biste smanjili razliku između glasnih i tihih zvukova noću.

**Line:** Postavite razinu izlaza za signale veće ili manje od -31dB (referenca) na -20dB ili -31dB.

**RF:** Postavite razinu izlaza za signale veće ili manje od -20dB (referenca) na -10dB ili -20dB.

## Pon.pos.zv. (OK / Odustani)

Sve postavke zvuka ponovno se postavljaju na tvornički zadane vrijednosti.

## Odabir načina reprodukcije zvuka

Kada postavite vrijednost **Dual I-II**, na zaslonu se prikazuje trenutni način rada. **TOOLS**

	Vrsta zvuka	Dual I-II	Zadano
A2 Stereo	Mono	<b>Mono</b>	Automatska promjena
	Stereo	<b>Stereo ↔ Mono</b>	
	Dual	<b>Dual I ↔ Dual II</b>	<b>Dual I</b>
NICAM Stereo	Mono	<b>Mono</b>	Automatska promjena
	Stereo	<b>Mono ↔ Stereo</b>	
	Dual	<b>Mono → Dual I</b> ↖ Dual II ↙	<b>Dual I</b>

- 🔧 Ako je stereosignal slab i dođe do automatskog prebacivanja, prebacite se na mono.
- 🔧 Aktivira se samo za signal stereo zvuka.
- 🔧 Dostupno samo kada je signal **Ulaz** postavljen na **TV**.

## Izbornik postavljanja

## Postavljanje vremena

## Vrijeme

- **Sat:** Postavljanje sata radi korištenja različitih funkcija mjerača vremena koje televizor nudi.



Trenutno vrijeme pojaviti će se kad pritisnete gumb INFO.



Ako odvojite kabel za napajanje, morat ćete ponovno podesiti sat.

**Način sata (Automatski / Ručni)**

Ovisno o odašiljaču i signalu, automatski postavljeno vrijeme možda neće biti točno. U tom slučaju, ručno postavite točno vrijeme.



Za automatsko postavljanje točnog vremena antena mora biti priključena.

**Podešen sat:** Ručno postavite **Dan, Mjesec, Godina, Sat i Minuta**.

Dostupno samo kada je **Način sata** postavljen na **Ručni**.

## Korištenje funkcije samoisključivanja

- **Samoisklj.** **TOOLS** : Automatski isključuje televizor nakon unaprijed postavljenog vremenskog perioda. (30, 60, 90, 120, 150 i 180 minuta).



Za poništavanje funkcije **Samoisklj.** odaberite **Isključeno**.

## Postavljanje brojača vremena za uključivanje / isključivanje

- **Timer 1 / Timer 2 / Timer 3:** Mogu se postaviti tri različite postavke funkcije uključivanja i isključivanja. Najprije trebate postaviti sat.

**Vrijeme uključivanja / Vrijeme isključivanja:** Postavite sat, minutu te uključivanje / isključivanje. (Za uključivanje mjerača vremena prema odabranoj postavki pritisnite **Aktiviraj**.)

**Glasnoća:** Odaberite željenu jačinu zvuka.

**Izvor:** Odaberite sadržaj s **TV** ili **USB** koji želite reproducirati nakon automatskog uključivanja televizora. (**USB** možete odabrati samo kada je USB uređaj priključen na televizor)

**Antena** (kada je postavka **Izvor** postavljena na **TV**): Odaberite **ATV** ili **DTV**.

**Kanal** (kada je postavka **Izvor** postavljena na **TV**): Odaberite željeni kanal.

**Sadržaj** (kada je postavka **Izvor** postavljena na **USB**): Odaberite mapu na USB uređaju na kojem se nalaze datoteke s glazbom ili fotografijama nakon automatskog uključivanja televizora.

Ako na USB uređaju nema datoteke s glazbom ili mapa s glazbenom datotekom nije odabrana, funkcija Timer neće ispravno raditi.

Ako se na USB uređaju nalazi samo jedna datoteka s fotografijom, prikaz slajdova neće se reproducirati.

Ako je naziv mape predugačak, mapa se ne može odabrati.

Svakom USB uređaju koji koristite dodjeljuje se posebna mapa. Prilikom korištenja nekoliko USB uređaja iste vrste, provjerite imaju li mape dodijeljene svakom USB uređaju različite nazive.

**Ponovi:** Odaberite **Jednom, Svakodn., Pon.-Pet., Pon.-Sub., Sub.-Ned.** ili **Ručni** kako vam najbolje odgovara. Ako odaberete **Ručno**, možete postaviti dan aktivacije.

Oznaka označava da je dan odabran.

Automatsko isključivanje (dostupno samo kada je televizor uključen preko funkcije mjerača vremena): Televizor se automatski isključuje nakon što ga ne koristite 3 sata kako bi se spriječilo pregrijavanje.

## Zaključavanje programa

## Zaštita

Zaslonski za unos PIN broja pojavljuju se prije zaslona za postavljanje.

Unesite četveroznamenkasti PIN, zadani PIN je "0-0-0-0". PIN promijenite pomoću opcije **Promjena PIN-a**.

- **Zabrana djece (Isključeno / Uključeno):** Zaključavanje kanala u opciji **Upravlj. kanalima** radi sprečavanja neprikladnih korisnika, primjerice djece, u gledanju neprikladnih programa.

Dostupno samo kada je signal **Ulaz** postavljen na **TV**.

- **Roditeljski nadzor (Roditeljska ocjena):** Sprečava neovlaštene korisnike, primjerice djecu, u gledanju neprikladnih programa putem 4-znamenkastog PIN koda.

**Dopusti sve:** Otključavanje svih ograničenja za televizor.

Stavke u značajci **Roditeljski nadzor** razlikuju se ovisno o državi.

# Osnovne funkcije

- **Promjena PIN-a:** Promjena osobnog ID broja potrebnog za postavljanje televizora.

 Ako zaboravite PIN, pritisćite gumb na daljinskom upravljaču sljedećim redoslijedom, čime ćete vratiti PIN na "0-0-0-0": **POWER** (isključeno) → **MUTE** → 8 → 2 → 4 → **POWER** (uključeno).

## Ostale značajke

### Jezik

- **Izbornik jezika:** Postavljanje jezika izbornika.
- **Jezik teleteksta:** Postavite željeni jezik teleteksta.  
 Engleski je zadani jezik u slučajevima kad odabrani jezik nije dostupan prilikom emitiranja.
- **Preferencije (Primarni audio jezik / Sekundarni audio jezik / Primarni jezik titlova / Sekundarni jezik titlova / Primarni jezik teleteksta / Sekundarni jezik teleteksta):** Odaberite jezik koji će biti zadan nakon odabira kanala.

### Titlovi

Koristite ovaj izbornik za postavljanje načina rada **Podnaslov**.

 Značajka titlova nije podržana u načinima rada **Komponenta** ili **HDMI**.

- **Podnaslov (Isključeno / Uključeno):** Uključivanje i isključivanje podnaslova.
- **Način rada (Normalan / Osobe ošteć. sluha):** Postavljanje načina rada podnaslova.
- **Jezik titlova:** Postavljanje jezika titlova.

 Ako emisija koju gledate ne podržava funkciju **Osobe ošteć. sluha**, automatski će se aktivirati postavka **Normalan** čak i ako je odabran način **Osobe ošteć. sluha**.

 Engleski je zadani jezik u slučajevima kad odabrani jezik nije dostupan prilikom emitiranja.

### Digitalni tekst (Onemogućí / Omogućavanje) (samo UK)

Ako se emisija emitira s digitalnim tekstom, ova je značajka omogućena.

## Općenito

- **Način igranja (Isključeno / Uključeno):** Kada priključujete uređaj na igraću konzolu kao što je PlayStation™ ili Xbox™ užitak u igranju možete pojačati odabirom načina za igranje.

### NAPOMENA

- Mjere opreza i ograničenja za načina igranja
  - Za isključivanje igraće konzole i priključivanje nekog drugog vanjskog uređaja postavite **Način igranja** na **Isključeno** u izborniku postavljanja.
  - Ako se u načinu rada **Način igranja** prikazuje izbornik televizora, slika na zaslonu blago će podrtavati.
- **Način igranja** nije dostupan u načinima rada **TV** i **PC**.
- Nakon povezivanja igraće konzole postavite **Način igranja** na **Uključeno** kako biste izbjegli lošu kvalitetu slike.
- Ako je **Način igranja Uključeno**: Način prikaza slike postavljen je na **Standardan**, a **Opcije zvuka** postavljene su na **Film**.
- **Prozirnost izb. (Svijetlo / Tamno):** Postavite prozirnost izbornika.
- **Melodija (Isključeno / Mala / Srednja / Visoki):** Postavljeno tako da se čuje melodija prilikom uključivanja ili isključivanja uređaja.

## Uobičajeno sučelje

- **CI izbornik:** Ovim putem korisnik može birati s izbornika CAM uređaja. Odaberite CI izbornik na temelju izbornika PC kartice.
  - **Informacije aplikacije:** Prikaz informacija o CAM uređaju umetnutom u CI utor te o "CI ili CI+ KARTICI" umetnutoj u CAM uređaj. CAM možete instalirati u bilo kojem trenutku, bez obzira je li televizor uključen ili isključen.
1. Modul CI CAM nabavite kod najbližeg distributera ili putem telefona.
  2. Čvrsto umetnite "CI ili CI+ KARTICU" u CAM uređaj u smjeru strelice.
  3. CAM uređaj s "CI ili CI+ KARTICOM" umetnite u uobičajeno sučelje u smjeru strelice, tako da bude paralelan s utorom.
  4. Provjerite vidite li sliku na kanalu s kodiranim signalom.

SUBT.



## Samodijagnoza

- **Testiranje slike (Da / Ne):** Upotrebljava se za provjeru problema sa slikom, a ako se problem i dalje pojavljuje provjerite uzorak u boji.
- **Testiranje zvuka (Da / Ne):** Koristi ugrađenu melodiju za provjeru problema sa zvukom.
  - ✎ Ako ne čujete zvuk iz zvučnika televizora, prije testiranja zvuka provjerite je li opcija **Odabir zvučnika** postavljena na **Zvuč. telev.** u izborniku **Zvuk**.
  - ✎ Melodija će se prilikom testiranja čuti čak i ako je **Odabir zvučnika** postavljen na **Vanjski zvučnik** ili je zvuk isključen pritiskom na gumb **MUTE**.
- **Informacije o signalu:** (samo digitalni kanali) HDTV kanali imaju savršenu kvalitetu prijema ili ih uopće ne možete primati. Podesite antenu kako biste pojačali snagu signala.
- **Rješavanje problema:** Ako ima problema na televizoru, dodatne podatke potražite o ovom opisu.
  - ✎ Ne možete li primijeniti nijedan od ovih savjeta za rješavanje problema, obratite se centru za korisničku podršku tvrtke Samsung.

## Nadogradnja softvera

**Nadogradnja softvera** može se izvršiti putem emitiranog signala ili preuzimanjem najnovijih programskih datoteka sa web-mjesta [samsung.com](http://samsung.com) na USB memorijski uređaj.

**Trenutna verzija** je trenutno instalirani softver na televizoru.

✎ Softver se prikazuje kao "Godina / Mjesec / Dan\_Verzija".

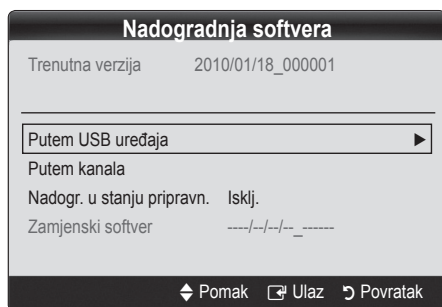

## Instaliranje najnovije verzije

- **Putem USB uređaja:** U televizor umetnite USB uređaj na kojem se nalazi datoteka s nadogradnjom programskih datoteka preuzeta s s web-mjesta [www.samsung.com](http://www.samsung.com). Nemojte prekinuti napajanje ili isključiti USB uređaj prije dovršetka nadogradnje programskih datoteka televizor će se automatski isključiti i zatim uključiti. Nakon nadogradnje softvera postavke za video i audio vraćaju se na tvornički zadane vrijednosti. Preporučuje se zapisivanje postavki kako biste ih lakše ponovo postavili nakon nadogradnje.
- **Putem kanala:** Nadogradnja softvera putem emitiranog signala.
  - ✎ Ako je odabrana ova funkcija tijekom prijenosa softvera, izvršava se automatsko pretraživanje i preuzimanje.
  - ✎ Vrijeme koje je potrebno za preuzimanje softvera ovisi o statusu signala.
- **Nadogr. u stanju pripravn.:** U odabrano vrijeme automatski se izvršava ručno ažuriranje. Budući da je napajanje jedinice uključeno interno, zaslon LCD uređaja mogao bi se nakratko uključiti. Ovo može trajati i više od sat vremena, dok se ne dovrši nadogradnje softvera.
- **Zamjenski softver** (sigurnosno kopiranje): Ako postoji problem s novim programskim datotekama i to utječe na rad televizora, možete promijeniti softver na prethodnu verziju.
  - ✎ Ako je softver promijenjen, prikazuje se postojeći softver.

## Vodič za HD povezivanje

Pročitajte ove informacije prije povezivanja vanjskih uređaja s televizorom.

## Obratite se tvrtki Samsung

Pročitajte ove informacije kad televizor ne radi pravilno ili želite nadograditi softver. Možete pronaći informacije o našoj korisničkoj službi, i načinu preuzimanja proizvoda i softvera.

# Napredne funkcije

## Media Play

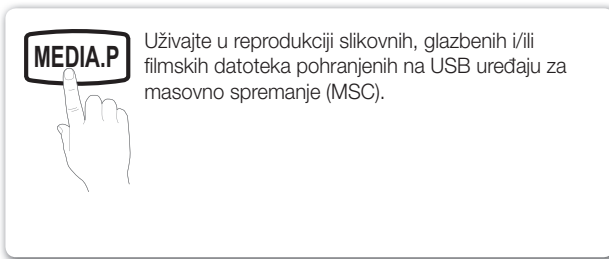

Uživajte u reprodukciji slikovnih, glazbenih i/ili filmskih datoteka pohranjenih na USB uređaju za masovno spremanje (MSC).



## Povezivanje USB uređaja

1. Uključite televizor.
2. Povežite USB uređaj na kojem se nalaze datoteke s fotografijama i / ili glazbom s priključkom **USB (HDD)** na bočnoj strani televizora.
3. Nakon priključivanja USB uređaja pojavljuje se skočni prozor. Tada možete odabrati **Media Play**.

Bočna ploča televizora

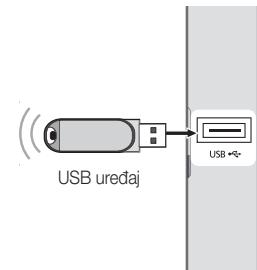

Prilikom reprodukcije nelicenciranih multimedijских datoteka, uređaj možda neće dobro raditi.

Popis stvari koje morate znati prije upotrebe opcije **Media Play**

- MTP (protokol za prijenos multimedijских sadržaja) nije podržan.
- Datotečni sustav podržava FAT16, FAT32 i NTFS.
- Neki USB digitalni fotoaparati i audio uređaji možda nisu kompatibilni s ovim televizorom.
- Media Play podržava samo USB uređaje za masovno spremanje (MSC). MSC je uređaj iz klase uređaja za prijenos masovno spremljenih datoteka. Primjeri MSC uređaja su male prijenosne memorije, čitači Flash kartica i USB tvrdi diskovi (USB HUB uređaji nisu podržani). Uređaje treba priključivati izravno na USB priključak televizora.
- Prije povezivanja uređaja s televizorom, izvršite sigurnosno kopiranje svojih datoteka kako biste spriječili oštećenje ili gubitak podataka. Tvrtka SAMSUNG nije odgovorna za oštećenje datoteka ili gubitak podataka.
- Ne isključujte USB uređaj dok se učitava.
- Što je veća rezolucije slike, više vremena je potrebno za njen prikaz na zaslonu.
- Najveća podržana JPEG rezolucija je 15360 X 8640 piksela.
- Kod nepodržane ili oštećene datoteke pojavit će se poruka "Format datoteke nije podržan".
- Ako se datoteke sortiraju prema postavki Osnovni prikaz, u svakoj mapi može se prikazati do 1000 datoteka.
- MP3 datoteke koje sadrže DRM, a preuzete su s web-mjesta koje nije besplatno, ne mogu se reproducirati. DRM - Upravljanje digitalnim pravima je tehnologija koja podržava stvaranje sadržaja te distribuciju i upravljanje sadržajima na integriran i sveobuhvatan način, uključujući zaštitu prava i interesa davatelja sadržaja, sprečavanje nedopuštenog kopiranja sadržaja te upravljanje naplatama i nagodbama.
- Ako su priključena više od 2 PTP uređaja, istovremeno se može koristiti samo jedan uređaj.
- Ako je priključeno više od dva MSC uređaja, neki možda neće biti prepoznati. USB uređaj kojem je potrebna jaka struja (jača od 500 mA ili 5 V), možda neće biti podržan.
- Ako se prikaže poruka upozorenja o prekomjernom napajanju dok spajate ili koristite USB uređaj, uređaj možda nije prepoznat ili je pokvaren.
- Ako se na televizoru ništa nije događalo tijekom razdoblja određenog u **Vrijeme aut. zaštite**, pokrenut će se čuvar zaslona.
- U slučaju korištenja produžnog USB kabela, USB uređaj možda neće biti prepoznat ili se datoteke na uređaju neće moći pročitati.
- Ako USB uređaj povezan na televizor nije prepoznat, popis datoteka na uređaju je oštećen ili se datoteka na popisu ne reproducira, povežite USB uređaj s računalu, formatirajte uređaj i provjerite vezu.
- Ako se datoteka izbrisana s osobnog računala i dalje može pronaći nakon pokretanja funkcije Media Play, za brisanje datoteke koristite funkciju "Isprazni Koš za smeće" na osobnom računalu.

## Prikaz na zaslonu

Prijedite do željene datoteke pomoću gumba gore/dolje/desno/lijevo, a zatim pritisnite gumb **ENTER** . Datoteka se reproducira.

Podržava **Način rada uređaja** i **Način rada sadržaja** na početnoj stranici u izborniku **Media Play**.

Informacije: Možete utvrditi naziv, broj datoteka i stranica za odabranu datoteku.

Odjeljak s popisom za razvrstavanje: Prikaz standarda razvrstavanja.

Standard razvrstavanja razlikuje se ovisno o sadržaju.

Odjeljak Popis datoteka: Možete potvrditi datoteke i grupe razvrstane prema kategoriji.

Operacijski gumb

- A** Crveni (**Promjena uređaja**): Odabir povezanog uređaja.
- B** Zeleni (**Preference**): Postavljanje preferenci datoteka. (nije podržano u postavki Osnovni prikaz)
- C** Žuti (**Odabir**): Odabir više datoteka s popisa datoteka. Odabrane datoteke označene su simbolom
- D** Plavi (**Sortiranje**): Odabir popisa za sortiranje
- F** Alati: Prikaz izbornika s mogućnostima.

## Glazba

### Reprodukcija glazbe

1. Pritisnite gumb **◀** ili **▶** kako biste odabrali **Glazba**, a zatim pritisnite gumb **ENTER** u izborniku **Media Play**.
2. Pritisnite gumb **◀/▶/▲/▼** kako biste odabrali željenu **Glazba** s popisa datoteka.
3. Pritisnite gumb **ENTER** .
  - Tijekom reprodukcije glazbe možete pretraživati pomoću gumba **◀ i ▶**.

Prikazuje samo datoteke s ekstenzijom MP3. Datoteke s drugim ekstenzijama se ne prikazuju, čak i ako su spremljene na istom USB uređaju.

Ako je prilikom reprodukcije MP3 datoteka zvuk neobičan, podesite **Equalizer** u izborniku **Zvuk**. (MP3 datoteka s previše modulacije može uzrokovati probleme u zvuku.)



# Napredne funkcije

## Fotografije

### Pregled fotografija (ili prikaz slajdova)

1. Pritisnite gumb ◀ ili ▶ za odabir **Photos**, a zatim pritisnite gumb ENTER [↵] u izborniku **Media Play**.
  2. Pritisnite gumb ◀/▶/▲/▼ kako biste odabrali željenu fotografiju na popisu datoteka.
  3. Pritisnite gumb ENTER [↵].
    - Tijekom prikaza popisa fotografija pritisnite gumb ENTER [↵] na daljinskom upravljaču kako biste pokrenuli prikaz slajdova.
    - U prikazu slajdova koristit će se sve datoteke koje se nalaze na popisu datoteka.
    - Datoteke se u prikazu slajdova prikazuju redom, počevši od trenutno prikazane datoteke.
-  Glazbene datoteke mogu se automatski reproducirati tijekom prikaza prezentacije ako je **Pozadinska glazba** postavljena na **Uključeno**.
-  **Način BGM** ne može se promijeniti prije dovršetka učitavanja pozadinske glazbe.



## Reprodukcija nekoliko datoteka

### Reprodukcija odabranih datoteka s videozapisima / glazbom / fotografijama

1. Pritisnite žuti gumb kako biste odabrali željenu datoteku s popisa datoteka.
2. Ponovite gornji postupak za odabir više datoteka.
  -  **NAPOMENA**
  - Oznaka (✓) prikazuje se s lijeve strane odabranih datoteka.
  - Ponovno pritisnite žuti gumb ako želite poništiti odabir.
  - Za poništavanje odabira svih datoteka pritisnite gumb **TOOLS** i odaberite **Poništi od.sve**.
3. Pritisnite gumb **TOOLS** i odaberite **Reprod. trenutne grupe**.













### Reprodukcija skupine datoteka s videozapisima / glazbom / fotografijama

1. U prikazu popisa datoteka prijedite do bilo koje datoteke koja se nalazi u željenoj grupi.
2. Pritisnite gumb **TOOLS** i odaberite **Reprod. trenutne grupe**.

## Dodatne funkcije postavke Media Play

### Razvrstavanje popisa datoteka

Pritisnite plavi gumb kako biste razvrstali datoteke.

Kategorija	Postupci	Glazba	Fotografije
 Osnovni prikaz	Prikazuje cijelu mapu. Možete pregledati sliku odabirom mape.	✓	✓
 Naslov	Nazive datoteka sortira prema simbolu / broju / abecedi ili u posebnom redosljedu.	✓	✓
 Preference	Sortira i prikazuje datoteke prema preferencama. Preference datoteka mogu se izmijeniti pomoću zelenog gumba u odjeljku s popisom datoteka	✓	✓
 Najnoviji datum	Sortira i prikazuje datoteke prema najnovijem datumu.		✓
 Najstariji datum	Sortira i prikazuje datoteke prema najstarijem datumu.		✓
 Izvođač	Glazbene datoteke sortira prema izvođaču abecednim redom	✓	
 Album	Glazbene datoteke sortira prema albumima abecednim redom.	✓	
 Žanr	Sortira glazbene datoteke prema žanru.	✓	
 Ugodaj	Glazbene datoteke sortira prema ugodaju. Možete izmijeniti informacije o ugodaju glazbe.	✓	
 Mjesečno	Sortira i prikazuje datoteke s fotografijama prema mjesecu.		✓

### Izbornik s mogućnostima reprodukcije zapisa / glazbe / fotografija

Izbornik Opcije	Postupci	Glazba	Fotografije
<b>Način ponavljanja</b>	Filmove i glazbene datoteke možete reproducirati više puta uzastopno.	✓	
<b>Postavljanje slike</b>	Možete podesiti postavke slike. (Str. 14, 15, 16)		✓
<b>Postavka zvuka</b>	Možete podesiti postavku zvuka. (Str. 17, 18)	✓	✓
<b>Zaustavi prikaz slajdova / Pokreni prikaz slajdova</b>	Možete pokrenuti ili zaustaviti prikaz slajdova.		✓
<b>Efekt prikaza slajdova</b>	Možete postaviti razne efekte prikaza slajdova.		✓
<b>Pozadinska glazba</b>	Možete postaviti i odabrati pozadinsku glazbu prilikom gledanja prikaza slajdova.		✓
<b>Zoom</b>	Slike prikazane preko cijelog zaslona možete zumirati.		✓
<b>Rotiranje</b>	Slike prikazane preko cijelog zaslona možete rotirati.		✓
<b>Informacije</b>	Možete pregledati detaljne informacije o datoteci koja se reproducira.	✓	✓

## Postavke

### Upotreba izbornika Postavke







- **Informacije:** Odaberite za prikaz informacija o priključenom uređaju.

# Ostale informacije





## Značajka teleteksta za analogne kanale

Početna stranica usluge teleteksta pruža informacije o načinu upotrebe usluge. Za ispravan prikaz informacija teleteksta prijem kanala mora biti stabilan. U suprotnom informacije mogu nedostajati, a neke se stranice možda neće prikazati.

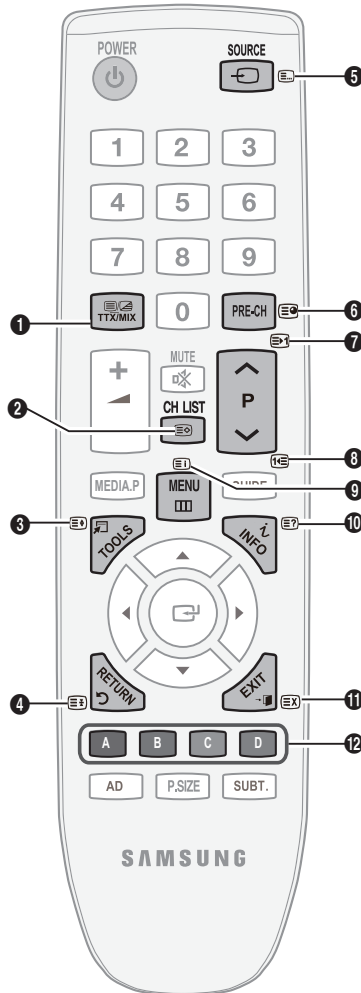
Stranice teleteksta možete birati pomoću numeričkih tipki n a daljinskom upravljaču.

- 1  (Uključivanje eleteksta / kombinirane slike): kativirajte eletekst nakon odabira kanala koji nudi uslugu eleteksta. ritisnite dva puta za preklapanje načina rada eleteksta s trenutno emitiranom slikom.
- 2  (spremanje): Spremanje stranica eleteksta.
- 3  (veličina): Prikaz dvostruko većih slova na gornjoj polovici zaslona. ritisnite ponovo za donju stranu zaslona. ritisnite još jednom za normalan izgled zaslona.
- 4  (zadržavanje): Zadržavanje prikaza na određenoj stranici ako je odabrana stranica povezana s više sekundarnih stranica koje se automatski nastavljaju rikazivati. Za nastavak ritisnite ponovo
- 5  (način rada): Odabir načina rada eleteksta (LIST/FLOF). Ako gumb pritisnete u načinu rada LIST, on prelazi u način spremanja popisa. U načinu spremanja popisa stranicu teleteksta možete spremi na popis pomoću gumba  (pohranjivanje).
- 6  (podstranica): Prikaz dostupne podstranice.



- 7  (stranica gore): Prikaz sljedeće stranice eleteksta.
- 8  (stranica dolje): Prikaz prethodne stranice eleteksta.
- 9  (indeks): Prikaz stranice indeksa (sadržaja) u bilo kojem trenutku tijekom pregledavanja eleteksta.
- 10  (otkrivanje): Prikaz skrivenog teksta (primjerice odgovora na pitanja iz kviza). ritisnite ponovo za normalan izgled zaslona.
- 11  (poništi): Prikaz trenutno emitiranog programa tijekom traženja stranice.
- 12 **Gumbi u boji (crveni / zeleni / žuti / plavi):** Ako tvrtka koja emitira program koristi sustav FASTEXT, različite teme na stranici teleteksta označene su različitim bojama i mogu se odabrati pritiskom odgovarajućeg gumba u boji. Pritisnite gumb odgovarajuće boje. Stranica se prikazuje s drugim informacijama u bojama koje je moguće odabrati na isti način. Za prikaz prethodne ili sljedeće stranice pritisnite odgovarajući gumb u boji.

Stranice teleteksta organizirane su u šest kategorija:

Dio	Sadržaj	Dio	Sadržaj
A	Odabrani broj stranice.	D	Datum i vrijeme.
B	Oznaka kanala emitiranja.	E	Tekst.
C	Trenutni broj stranice ili oznake pretraživanja.	F	Informacije o statusu. FASTEXT informacije.

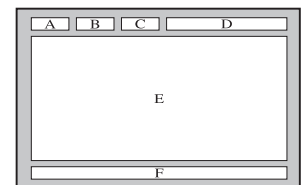

## Montiranje kompleta za postavljanje na zid

Zidni držači (prodaju se zasebno) omogućuju postavljanje televizora na zid.

Detaljne informacije o postavljanju zidnih nosača potražite u uputama koje ste dobili u kompletu sa zidnim nosačima. Prilikom postavljanja zidnog nosača obratite se stručnjaku.

Tvrtka Samsung Electronics nije odgovorna za oštećenja uređaja ili ozljede korisnika ako korisnik samostalno montira televizor.

## Specifikacije kompleta za postavljanje na zid (VESA)

 Komplet za postavljanje na zid ne isporučuje se nego prodaje se odvojeno.

Zidni nosač montirajte na čvrsti zid okomit na pod. Za postavljanje na druge građevinske materijale obratite se najbližem distributeru. Ako se montira na strop ili nakošeni zid, može pasti i prouzročiti teške tjelesne ozljede.

### NAPOMENA

- Tvrtka Samsung Electronics nije odgovorna za oštećenja proizvoda ili ozljede korisnika ako korisnik samostalno montira televizor.
- Standardne dimenzije kompleta za postavljanje na zid prikazane su u donjoj tablici.
- Kod kupnje kompleta za postavljanje na zid isporučuju se detaljni priručnik i svi dijelovi potrebni za montažu.
- Nemojte koristiti vijke koji su duži od standardnih dimenzija jer mogu oštetiti unutrašnjost televizora.
- Kod zidnih nosača koji ne odgovaraju specifikacijama za vijke unutar standarda VESA, dužina vijaka može se razlikovati ovisno o njihovim specifikacijama.
- Nemojte koristiti vijke koji ne odgovaraju specifikacijama VESA standarda za vijke.
- Vijke nemojte prejako pritegnuti, jer to može oštetiti uređaj i uzrokovati njegov pad, što može dovesti do tjelesnih ozljeda. Tvrtka Samsung nije odgovorna za takve nesretne slučajeve.
- Tvrtka Samsung ne preuzima odgovornost za štetu na uređaju ili tjelesne povrede proizašle iz upotrebe zidnog nosača koji ne odgovara VESA standardu ili nije specificiran, ili ako korisnik ne prati upute za montažu uređaja.
- Prilikom montiranja tih televizora nosač nemojte naginjati za više od 15 stupnjeva.

Linija proizvoda	inči	VESA spec. (A * B)	Standardni vijak	Količina
LCD televizor	19~22	75 X 75	M4	4
		100 X 100		
	23~29	200 X 100	M6	
		200 X 200		
	30~40	400 X 400	M8	
		600 X 400		
		800 X 400		
80~	1400 X 800			

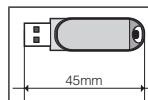
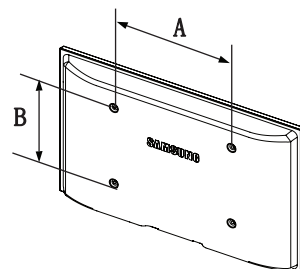

“Ako je duljina USB uređaja jednaka ili dulja od 45 mm, USB uređaj će možda dodirivati zid ako se koristi s modelima od 26” ili 32” postavljenima na zidni nosač. Iz tog se razloga preporučuje korištenje USB uređaja manje duljine.”



Komplet za zidnu montažu nemojte montirati dok je televizor uključen. To može dovesti do ozljeda uzrokovanih strujnim udarom.

# Ostale informacije

## Kensington Lock uređaj za sprečavanje krađe

Kensington lock je uređaj koji se koristi za fizičko fiksiranje sustava prilikom korištenja na javnim mjestima. Izgled i način zaključavanja mogu se razlikovati od crteža, ovisno o proizvođaču. O pravilnoj upotrebi brave Kensington Lock pročitajte u priručniku za njeno korištenje.

🔗 Pronađite ikonu sa znakom "K" na stražnjoj strani televizora. Utor za Kensington Lock nalazi se pored ikone sa znakom "K".

1. Umetnite uređaj za zaključavanje u Kensington utor na LCD televizoru ① i zakrenite ga u smjeru zaključavanja ②.
2. Priključivanje kabela za Kensington Lock ③.
3. Pričvrstite Kensington Lock za stol ili težak fiksirani predmet.

🔗 Uređaj se mora kupiti odvojeno.

🔗 Položaj uređaja Kensington Lock može se razlikovati ovisno o modelu.

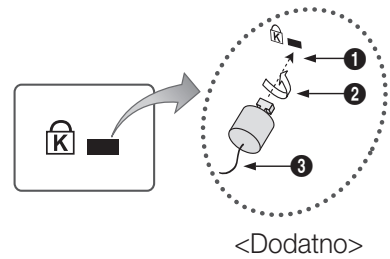

## Montiranje televizora na zid



**Oprez:** Potezanje, guranje ili penjanje na televizor može uzrokovati njegov pad. Naročito pazite da se djeca ne ljuljaju ili destabiliziraju televizor; to može dovesti do prevrtanja televizora i rezultirati s ozbiljnim povredama ili smrću. Slijedite sve sigurnosne upute navedene u sigurnosnom letku. Radi povećanja stabilnosti montirajte uređaj protiv pada na sljedeći način.

## Izbjegavanje pada televizora

🔗 Budući da potrebne kopče, vijci i žica nisu uključeni u opseg isporuke, nabavite ih zasebno.

1. Vijke umetnite u kopče i dobro ih pričvrstite na zid. Provjerite jesu li vijci dobro pričvršćeni na zid.

🔗 Specifikacije vijaka

- Za LCD televizor od 23 ~ 29 inča: M4
- Za LCD televizor od 30 ~ 40 inča: M6

2. Izvadite vijke iz središnjeg dijela na stražnjoj strani televizora, umetnite ih u kopče i zatim ponovo zategnite vijke u televizor.
3. Kopče pričvršćene na stražnjoj strani televizora i kopče pričvršćene na zid povežite snažnom žicom i zatim čvrsto zavežite žicu.

🔗 Provjerite jesu li svi spojevi pravilno pričvršćeni. Povremeno provjerite spojeve i potražite znakove zamora materijala. Sumnjate li u sigurnost spojeva, obratite se profesionalnom montažeru.

🔗 Televizor postavite blizu zida kako ne bi pao prema natrag.

🔗 Žicu zavežite na način da kopče pričvršćene na zidu budu u ravni ili niže od kopči pričvršćenih na televizoru.

🔗 Prije premještanja televizora odvežite žicu.

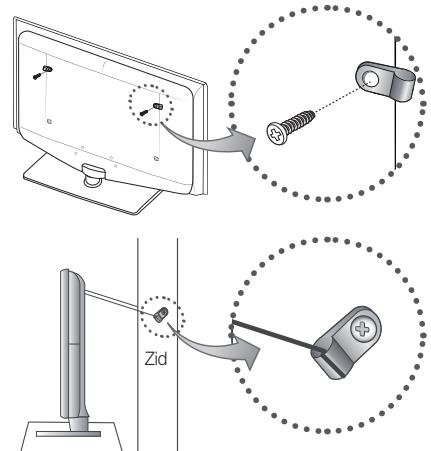

## Rješavanje problema

Ako imate pitanja o televizoru, najprije pročitajte sljedeći popis. Ako se ne može primijeniti nijedan savjet za rješavanje problema, posjetite web-mjesto 'www.samsung.com', a zatim pritisnite na Podrška ili se obratite centru za korisničku podršku sa popisa koji se nalazi na posljednjoj stranici ovog priručnika.

Problemi	Rješenja i objašnjenja
Kvaliteta slike	Najprije izvedite <b>Testiranje slike</b> kako biste potvrdili da televizor ispravno prikazuje testnu sliku. (prijeđite na MENU - <b>Podrška - Samodijagnoza - Testiranje slike</b> ) (str. 21) Ako se testna slika prikazuje na pravilan način, uzrok loše slike je možda izvor signala.
Slika na televizoru ne izgleda onako dobro kako je izgledala u trgovini.	<ul style="list-style-type: none"> <li>Ako imate analogni kablanski / set top box uređaj, nadogradite ga na digitalni set top box uređaj. Za postizanje HD kvalitete slike (slika visoke rezolucije) koristite HDMI ili komponentni kabl.</li> <li>Kablanski / satelitski pretplatnici: Isprobajte HD postaje s popisa kanala.</li> <li>Antenska veza: Nakon automatskog programiranja isprobajte HD postaje.</li> <li>Mnogi HD kanali unaprijeđeni su u odnosu na sadržaje u standardnoj rezoluciji (SD).</li> <li>Postavite rezoluciju izlaznog video signala na kablanskom / Set top box uređaju na 1080i ili 720p.</li> <li>Provjerite gledate li televizor s minimalne preporučene udaljenosti, s obzirom na veličinu i rezoluciju signala koji se prikazuje.</li> </ul>
Slika je izobličena: makroblok pogreška, mali blok, točke, pikselizacija	<ul style="list-style-type: none"> <li>Kompresija videosadržaja može uzrokovati izobličenje slike, naročito kod brzih pokretnih slika, poput sportova i akcijskih filmova.</li> <li>Niska razina signala ili niska kvaliteta mogu uzrokovati izobličenje slike. To nije problem povezan s televizorom.</li> </ul>
Boja je pogrešna ili potpuno nedostaje.	<ul style="list-style-type: none"> <li>Ako koristite komponentnu vezu, provjerite jesu li komponentni kabl priključeni na odgovarajuće priključke. Neispravni ili labavi spojevi mogu prouzrokovati probleme s bojom ili prazan zaslon.</li> </ul>
Loša boja ili svjetlina.	<ul style="list-style-type: none"> <li>U izborniku televizora podesite opcije za <b>Slika</b>. (prijeđite na način rada <b>Slika / Boja / Svjetlina / Oštrina</b>)</li> <li>U izborniku televizora podesite opcije za <b>Ušteda energije</b>. (prijeđite na MENU - <b>Slika - Ekološko rješenje - Ušteda energije</b>)</li> <li>Pokušajte s ponovnim postavljanjem slike, kako biste vidjeli kakva je zadana postavka slike. (prijeđite na MENU - <b>Slika - Ponovno postavljanje slike</b>)</li> </ul>
Prisutna je isprekidana crta na rubu zaslona.	<ul style="list-style-type: none"> <li>Ako je veličina slike postavljena na <b>Veličina slike prema zaslonu</b>, promijenite je u <b>16:9</b>. (str. 16)</li> <li>Promijenite rezoluciju kablanskog / set top box uređaja.</li> </ul>
Slika je crno-bijela.	<ul style="list-style-type: none"> <li>Ako upotrebljavate kompozitni AV ulaz, priključite video kabl (žuti) u zelenu priključnicu komponentnog ulaza 1 na televizoru.</li> </ul>
Prilikom promjene kanala slika se smrzava, izobličava ili kasni.	<ul style="list-style-type: none"> <li>Ako je uređaj povezan s kablaskim prijemnikom, pokušajte ponovno pokrenuti kablanski prijemnik. Isključite i ponovo priključite kabl napajanja i pričekajte da se kablanski uređaj ponovo pokrene. To može potrajati do 20 minuta.</li> <li>Izlaznu rezoluciju kablanskog uređaja postavite na 1080i ili 720p.</li> </ul>
Kvaliteta zvuka	Najprije izvršite <b>Testiranje zvuka</b> kako biste utvrdili radi li zvuk na vašem televizoru pravilno. (prijeđite na MENU - <b>Podrška - Samodijagnoza - Testiranje zvuka</b> ) (str. 21) Ako je zvuk u redu, problem sa zvukom možda je uzrokovan izvorom signala.
Zvuka nema ili je njegova jačina na najvišoj postavki premala.	<ul style="list-style-type: none"> <li>Provjerite jačinu zvuka na vanjskom uređaju koji je povezan s televizorom.</li> </ul>
Slika je dobra, ali nema zvuka.	<ul style="list-style-type: none"> <li>Postavite opciju <b>Odabir zvučnika</b> na <b>Zvuč. telev.</b> u izborniku zvuka. (str. 18)</li> <li>Ako koristite vanjski uređaj, provjerite jesu li kabl za zvuk s vanjskog uređaja priključeni na odgovarajuće ulazne priključke na televizoru.</li> <li>Ako koristite vanjski uređaj, provjerite opcije izlaza za zvuk povezanog uređaja (npr. možda ćete morati promijeniti opcije zvuka kablanskog prijemnika na HDMI ako je s televizorom povezan HDMI uređaj).</li> <li>Koristite li DVI-HDMI kabl, potreban je zaseban kabl za zvuk.</li> <li>Ako vaš televizor ima priključak za slušalice, provjerite je li nešto priključeno na njega.</li> </ul>
Zvučnici proizvode neprikladnu buku.	<ul style="list-style-type: none"> <li>Provjerite kablanske priključke. Provjerite je li video kabl priključen na audio ulaz.</li> <li>Provjerite jačinu signala antenske/kablanske veze. Slab signal može uzrokovati izobličenje zvuka.</li> </ul>

# Ostale informacije

Problemi	Rješenja i objašnjenja
Nema slike, nema videosignala	
Televizor se ne može uključiti.	<ul style="list-style-type: none"> <li>• Provjerite je li kabel za napajanje dobro priključen u zidnu utičnicu i u televizor.</li> <li>• Provjerite radi li zidna utičnica.</li> <li>• Pokušajte pritisnuti gumb <b>POWER</b> kako biste se uvjerali da daljinski upravljač ispravno radi. Ako se televizor uključuje, pogledajte ispod navedeni odjeljak "Daljinski upravljač ne radi".</li> </ul>
Televizor se automatski isključuje.	<ul style="list-style-type: none"> <li>• Provjerite je li <b>Samoisklj.</b> postavljeno na <b>Isključeno</b> u izborniku <b>Postavljanje</b>. (str. 19)</li> <li>• Ako je televizor povezan s računalom, provjerite postavke potrošnje energije na računalo.</li> <li>• Provjerite je li kabel za napajanje dobro priključen u zidnu utičnicu i u televizor.</li> <li>• Tijekom gledanja televizijskih programa preko antene ili kabelaške televizije, televizor će se isključiti nakon 10 ~ 15 minuta ako nema signala.</li> </ul>
Ne postoji slika / video.	<ul style="list-style-type: none"> <li>• Provjerite kabelaške priključke (isključite i ponovo priključite sve kabele priključene na televizor i vanjske uređaje).</li> <li>• Podesite video izlaze vanjskih uređaja (kabelskog / Set top Box uređaja, DVD uređaja, Blu-ray uređaja itd.) kako bi odgovarale vezama s ulazima na televizoru. Npr. ako je uključen HDMI izlazni priključak vanjskog uređaja, treba biti povezan s HDMI ulazom televizora.</li> <li>• Provjerite jesu li priključeni uređaji uključeni.</li> <li>• Provjerite jeste li odabrali odgovarajući izvor za televizor, pritiskom na gumb <b>SOURCE</b> na daljinskom upravljaču televizora.</li> </ul>
RF (kabelski/antenski) priključak	
Televizor ne prima nikakve kanale.	<ul style="list-style-type: none"> <li>• Provjerite je li antenski kabel dobro priključen.</li> <li>• Probajte pomoću funkcije <b>Plug &amp; Play</b> (početno postavljanje) dodati dostupne kanale na popis kanala. Prijedite na <b>MENU - Postavke - Plug &amp; Play</b> (početno postavljanje) i pričekajte dovršetak pohranjivanja kanala.</li> <li>• Provjerite je li antena ispravno postavljena.</li> </ul>
Slika je izobličena: makroblok pogreška, mali blok, točke, pikselizacija	<ul style="list-style-type: none"> <li>• Kompresija videosadržaja može uzrokovati izobličenje slike, naročito kod brzih pokretnih slika, poput sportova i akcijskih filmova.</li> <li>• Slab signal može uzrokovati izobličenje slike. To nije problem povezan s televizorom.</li> </ul>
Veza s računalom	
Pojavljuje se poruka "Način rada nije podržan".	<ul style="list-style-type: none"> <li>• Izlaznu rezoluciju i frekvenciju računala postavite tako da odgovaraju rezolucijama koje podržava televizor. (str. 9)</li> </ul>
"PC" se uvijek prikazuje na popisu izvora, čak i ako računalo nije priključeno.	<ul style="list-style-type: none"> <li>• To je uobičajeno; "PC" se uvijek prikazuje na popisu izvora, čak i kada računalo nije priključeno.</li> </ul>
Video je u redu, ali nema zvuka.	<ul style="list-style-type: none"> <li>• Ako koristite HDMI vezu, provjerite izlazne postavke za zvuk na računalo.</li> </ul>
Ostalo	
Slika se ne prikazuje na cijelom zaslonu.	<ul style="list-style-type: none"> <li>• HD kanali imaju crne trake uz rub zaslona kada se na njima prikazuje nadograđeni SD (4:3) sadržaj.</li> <li>• Kod filmova čiji je omjer veličina različit od onog na vašem televizoru, crne trake će se prikazivati na vrhu i na dnu zaslona.</li> <li>• Opciju veličine slike na vanjskom uređaju ili na televizoru postavite na puni zaslon.</li> </ul>
Daljinski upravljač ne radi.	<ul style="list-style-type: none"> <li>• Zamijenite baterije daljinskog upravljača, pazeći na ispravan polaritet (+/-).</li> <li>• Očistite prozorčić za prijenos na daljinskom upravljaču.</li> <li>• Daljinski upravljač usmjerite izravno prema televizoru s udaljenosti od 5-6 stopa.</li> </ul>
Daljinski upravljač kabelskog /set top box uređaja ne uključuje niti isključuje televizor, niti podešava jakost zvuka.	<ul style="list-style-type: none"> <li>• Programirajte daljinski upravljač kabelskog / Set top box uređaja kako bi radio s televizorom. U uputama za korištenje kabelskog/satelitskog uređaja potražite šifru za televizor tvrtke SAMSUNG.</li> </ul>
Pojavljuje se poruka "Način rada nije podržan".	<ul style="list-style-type: none"> <li>• Provjerite podržanu rezoluciju televizora i sukladno tome podesite vanjsku rezoluciju vanjskog uređaja. Postavke rezolucije potražite na stranici 9 ovog priručnika.</li> </ul>
Televizor ispušta miris plastike.	<ul style="list-style-type: none"> <li>• To je uobičajeni miris koji će s vremenom nestati.</li> </ul>
Postavka <b>Informacije o signalu</b> nije dostupna u izborniku za <b>Samodijagnozu</b> .	<ul style="list-style-type: none"> <li>• Ta je funkcija dostupna samo kod digitalnih kanala i uz antenski (RF/koaksijalni) priključak. (str. 21)</li> </ul>
Televizor je nagnut na stranu.	<ul style="list-style-type: none"> <li>• Skinite postolje televizora i ponovo ga montirajte.</li> </ul>
Poteškoće u sastavljanju postolja.	<ul style="list-style-type: none"> <li>• Televizor mora biti položen na ravnu površinu. Ako ne možete skinuti vijke s televizora, upotrijebite magnetizirani odvijač.</li> </ul>
Izbornik kanala je sive boje (nedostupan).	<ul style="list-style-type: none"> <li>• Izbornik <b>Kanal</b> dostupan je samo kada je odabran izvor za televizor.</li> </ul>

Problemi	Rješenja i objašnjenja
Vaše se postavke gube nakon 30 minuta ili prilikom svakog isključivanja televizora.	<ul style="list-style-type: none"> <li>Ako je televizor u načinu rada <b>Demo u trgovini</b>, zvuk i slika ponovo će se postavljati svakih 30 minuta. Promijenite postavke iz načina rada <b>Demo u trgovini</b> u način rada <b>Kućna upotreba</b> u postupku <b>Plug &amp; Play</b> (početno postavljanje). Pritisnite gumb <b>SOURCE</b> kako biste odabrali način rada <b>TV</b>, prijedite u <b>MENU</b> → <b>Postavke</b> → <b>Plug &amp; Play</b> (početno postavljanje) → <b>ENTER</b> [↵].</li> </ul>
Imate isprekidan gubitak zvuka ili slike.	<ul style="list-style-type: none"> <li>Provjerite kableske veze i ponovo priključite kabele.</li> <li>Gubitak zvuka ili slike može uzrokovati korištenje prekrutih ili debelih kabela. Kabeli moraju biti dovoljno fleksibilni za dugotrajno korištenje. Kod montiranja na zid preporučujemo korištenje kabela s priključcima od 90 stupnjeva.</li> </ul>
Vidite male čestice kada izbliza pogledate okvir oko zaslona televizora.	<ul style="list-style-type: none"> <li>Ne radi se o kvaru na uređaju – to je dio njegovog dizajna.</li> </ul>
Izbornik <b>PIP</b> nije dostupan.	<ul style="list-style-type: none"> <li>Funkcija <b>PIP</b> dostupna je samo kada upotrebljavate signale s HDMI, PC ili komponentnog izvora.</li> </ul>
Pojavljuje se poruka "Kodiran signal" ili "Slab signal / Nema signala".	<ul style="list-style-type: none"> <li>Ako koristite CAM karticu (CI/CI+), provjerite je li umetnuta u common interface utor.</li> <li>Ako se problem nastavi, izvucite CAM karticu iz televizora i ponovo je umetnite u utor.</li> </ul>
Isključili se televizor prije 45 minuta, a on se ponovo uključio.	<ul style="list-style-type: none"> <li>To je normalno. Televizor pokreće funkciju OTA (Over The Air) radi nadogradnje programskih datoteka preuzetih tijekom gledanja televizora.</li> </ul>
Opetovani problemi sa slikom/zvukom.	<ul style="list-style-type: none"> <li>Provjerite i promijenite signal/izvor.</li> </ul>
Može doći do reakcije između gumениh stopica na postolju i nekih završnih slojeva namještaja.	<ul style="list-style-type: none"> <li>Kako biste to spriječili, koristite stopice od filca na površinama televizora koje dolaze u izravan dodir s namještajem.</li> </ul>

 Ovaj TFT LCD zaslon sastoji se od podpiksela koji se proizvode uz pomoć napredne tehnologije. No, na zaslonu može biti nekoliko svijetlih ili tamnih piksela. Ti pikseli nemaju utjecaj na performanse uređaja.

## Licenca



Manufactured under license from Dolby Laboratories.  
Dolby and the double-D symbol are trademarks of Dolby Laboratories.

# Ostale informacije

Specifikacije		
Nazivna razlučivost zaslona	1360 X 768 @ 60 Hz	
Zaštita okoliša	10°C do 40°C (50°F do 104°F)	
Radna temperatura	10% do 80%, bez kondenzacije	
Radna vlažnost	-20°C do 45°C (-4°F do 113°F)	
Temperatura skladištenja	5% do 95%, bez kondenzacije	
Vlažnost prilikom skladištenja	5% do 95%, bez kondenzacije	
TV sustav	Analogni : ovisno o odabiru države Digitalni : DVB-T/DVB-C	
Boja/video sustav	Analogni : PAL, SECAM, NTSC-4.43, NTSC-3.58, PAL60 Digitalni : MPEG-2 MP@ML, MPEG-4, H.264/AVC MP@L3, MP@L4.0, HP@L4.0	
Sustav zvuka	BG. OK NICAM. MPEGI	
HDMI ULAZ	Video : 1080/24p, 1080p, 1080i, 720p, 576p, 576i, 480p, 480i Audio : Dvokanalni linearni PCM 32/44.1/48 kHz, 16/20/24bits Analogni audio ulaz (samo HDMI IN) Ulaz za računalo	
Zakretanje postolja (lijevo / desno)	0°	
Naziv modela	LE26C350	LE32C350
Veličina zaslona (dijagonala)	26 inča	32 inča
Zvuk Izlaz	5W X 2	
Dimenzije (ŠxDxV)		
Kućište	673.3 x 84.0 x 456.0 mm	795.3 x 84.0 x 525.8 mm
S postoljem	673.3 x 222.2 x 513.4 mm	795.3 x 247.2 x 585.3 mm
Težina		
Kućište	5.7 kg	7.1 kg
S postoljem	6.1 kg	7.6 kg

 Dizajn i specifikacije podložni su promjeni bez prethodne obavijesti.

 Informacije o napajanju i potrošnji energije potražite na naljepnici zalijepljenoj na uređaj.

<b>A</b>					
Alati	3	Jačina zvuka	4, 5	RGB	15
Antenna	12	Jezik	20	Rješavanje problema	29
Auto jačina zvuka	18				
Autopodešavanje	17	<b>K</b>		<b>S</b>	
		Komponenta	7	Samodijagnoza	21
<b>B</b>		Kontr. Boje	15	Samoisklj.	19
Balans	17	Korištenje omiljenih kanala	12	Sat	19
Balans bijele boje	15	Korištenje planiranog prikaza	11	Specifikacije	32
Baterija	5	Korištenje prikaza programa	11	Stanje pripravnosti	4
				Svjetlina	14
<b>C</b>		<b>L</b>		<b>T</b>	
Crni ton	15	Licenca	31	Timer	19
				Titlovi	20
<b>D</b>		<b>M</b>		<b>U</b>	
Daljinski upravljač	5	Media Play	22	Upravljanje kanalima	12
Digitalni audio izlaz	8	Melodija	20	Uređivanja naziva	10
Dinam. kontrast	15			Uređivanje kanala	13
Dinamičan	14	<b>N</b>		USB	21, 22
D-sub	8	Način ponavljanja	25	Ušteda energije	15
		Nadogradnja softvera	21		
<b>E</b>		Naslov	25		
EPG (elektronički vodič kroz programe)	11	<b>O</b>		<b>V</b>	
Equalizer	17	Odabir svih	14	Vanjski Zvučnik	18
		Odabir zvučnika	18	VCR	10
<b>F</b>		Omiljeni kanal	12	Veličina slike	16
Film način rada	15	Optimalna rezolucija	9	Vodič kroz emisije	11
Fino ugađanje	14	Osnovni prikaz	25		
Fotografije	24	Oštrina	14	<b>Z</b>	
Frekvencija	12			Zaključaj	14
		<b>P</b>		Zvuč. Telev.	18
<b>G</b>		Plug & Play	6		
Glazba	23	Pod. prema boji kože	15		
Gumb ON/OFF	5	Pojačaj	17		
		Popis izvora	10		
<b>H</b>		Povezivanje s audio uređajem	8		
HDMI	7	Povezivanje s računalom	8		
		Pozad poč. stran.	25		
<b>I</b>		Pozadinska glazba	25		
Indikator napajanja	4	Prikaz slajdova	24		
Informacije o signalu	21	Promjena PIN-a	20		
		Prozirnost izb.	20		

*Ova stranica je namjerno  
ostavljena prazna.*

Obrázky a ilustrace v tomto návodu k použití slouží pouze pro informaci a mohou se lišit od skutečného vzhledu produktu. Provedení a specifikace výrobku se mohou změnit bez předchozího upozornění.

## Oznámení o digitálním televizním vysílání

1. Funkce související s digitálním televizním vysíláním (DVB) jsou k dispozici pouze v zemích/oblastech, kde jsou vysílány signály pozemního digitálního vysílání ve standardu DVB-T (MPEG2 a MPEG4 AVC) nebo kde je dostupná služba kabelové televize kompatibilní se standardem DVB-C (MPEG2 a MPEG4 AAC). Ohledně příjmu signálů DVB-T nebo DVB-C kontaktujte svého místního prodejce.
2. DVB-T je standard digitálního televizního vysílání přes pozemní vysílače a DVB-C je standard digitálního televizního vysílání v sítích kabelových televizí. V těchto standardech však nejsou zahrnuty zvláštní služby, jako například EPG (Elektronický programový průvodce), VOD (Video-On-Demand) a další. Tyto služby proto nejsou v tuto chvíli podporovány.
3. Ačkoli tento televizor splňuje nejnovější standardy DVB-T a DVB-C k datu [srpen, 2008], kompatibilitu s budoucím pozemním digitálním vysíláním DVB-T a kabelovou televizí DVB-C nelze zaručit.
4. V závislosti na zemi/oblasti, ve které se nacházíte, mohou někteří poskytovatelé kabelové televize za takovou službu vybírat zvláštní poplatek a může být třeba váš souhlas s jejich smluvními podmínkami.
5. Některé funkce digitální televize nemusí být v některých zemích nebo oblastech dostupné a standard DVB-C nemusí u některých poskytovatelů služeb kabelové televize fungovat správně.
6. Další informace získáte ve vašem středisku péče o zákazníky Samsung.

 Kvalita příjmu televizoru může být negativně ovlivněna rozdíly ve způsobu vysílání v různých zemích. Provéřte výkon televizoru u místního autorizovaného prodejce společnosti SAMSUNG nebo v centru telefonické podpory společnosti Samsung a zjistíte, zda ho lze zlepšit změnou konfigurace nastavení televizoru.

## Upozornění týkající se statických obrázků

Nezobrazujte na obrazovce statické obrázky (např. obrazové soubory JPEG) nebo statické obrazové prvky (např. logo televizního programu, panoramatický formát obrazu nebo formát 4:3, informační pruh s cenami akcií nebo se zprávami ve spodní části obrazovky atd.). Dlouhodobé zobrazování statických obrázků může způsobit nerovnoměrné opotřebení fosforové vrstvy obrazovky a nepříznivě tak ovlivnit kvalitu obrazu. Abyste snížili riziko vzniku tohoto jevu, postupujte podle níže uvedených doporučení:

- Nezobrazujte po delší dobu stejný televizní kanál.
- Vždy se obraz snažte zobrazit na celou obrazovku. Použijte nabídku pro nastavení formátu televizního obrazu a nastavte nejbližší možný formát.
- Snižte hodnoty jasu a kontrastu na minimum nutné pro dosažení požadované kvality obrazu. Nadměrné hodnoty mohou urychlit proces vypálení.
- Používejte často všechny funkce televizoru určené pro zkrácení doby zobrazení stejného obrazu a pro snížení rizika vypálení obrazu do obrazové vrstvy. Podrobné údaje naleznete v příslušné části uživatelské příručky.

## Zabezpečení prostoru instalace

Zajistěte potřebnou vzdálenost mezi výrobkem a jinými objekty (např. zdmi), aby bylo umožněno správné větrání výrobku. V opačném případě může dojít k požáru nebo problémům s výrobkem v důsledku zvýšení teploty uvnitř výrobku.

 Při použití stojanu nebo při montáži na zeď používejte pouze díly společnosti Samsung Electronics.

- Použijete-li díly jiného výrobce, může dojít k potížím s produktem nebo ke zranění způsobenému jeho pádem.

 Vzhled se může lišit v závislosti na modelu.

### Instalace se stojanem

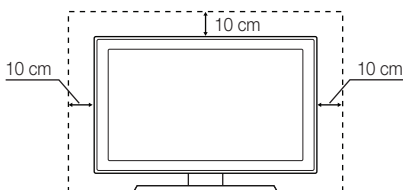

### Instalace s držákem na zeď

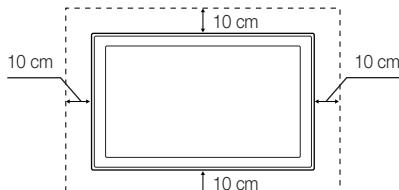

### Správná likvidace tohoto výrobku (Odpady z elektrických a elektronických zařízení)

**(Platí v Evropské unii a v dalších evropských zemích se samostatnými sběrnými systémy)**

Toto označení zobrazené na výrobku, na příslušenství a v jeho tištěných materiálech znamená, že by se tento výrobek a jeho elektronická příslušenství (např. nabíječka, sluchátka či kabel USB) na konci životnosti neměly likvidovat společně s jiným domovním odpadem. Oddělením od jiných druhů odpadu a zodpovědnou recyklací podpoříte trvale udržitelné opakované využití materiálních zdrojů, zabráníte znečištění životního prostředí nebo poškození zdraví způsobeného neřádnou likvidací odpadu. Domácí uživatelé by měli kontaktovat buď maloobchodního prodejce, u kterého tento produkt zakoupili, nebo úřad místní správy, a vyžádat si informace o tom, kam a jak mohou tyto jednotky dopravit za účelem recyklace bezpečné pro životní prostředí. Firemní uživatelé by se měli obrátit na svého dodavatele a zkontrolovat podmínky kupní smlouvy. Tento produkt a jeho elektronická příslušenství by neměly být sloučeny s jiným podnikovým odpadem.

### Správná likvidace baterií v tomto výrobku

**(Platné v Evropské unii a ostatních evropských zemích používajících systémy samostatného sběru baterií)**

Tato značka na baterii, v příručce nebo na obalu znamená, že by baterie na konci své životnosti neměla být likvidována společně s jiným domovním odpadem. Označení chemickými symboly Hg, Cd nebo Pb znamená, že baterie obsahuje vyšší úroveň rtuti, kadmia nebo olova, než určuje směrnice EU 2006/66. Pokud nebudou baterie vhodně zlikvidovány, tyto látky mohou způsobit újmu na lidském zdraví nebo životním prostředí. V zájmu ochrany přírodních zdrojů a opětovného použití materiálů prosíme, abyste oddělili baterie od ostatních typů odpadu a recyklovali je v rámci místního systému recyklace baterií.

# Obsah

## Začínáme

4

- 4 Příslušenství
- 4 Seznámení s ovládacím panelem
- 5 Popis dálkového ovladače
- 6 Připojení antény
- 6 Funkce Plug & Play (Počáteční nastavení)

## Připojení

7

- 7 Připojení k audiovizuálnímu zařízení
- 8 Připojení ke zvukovému zařízení
- 8 Připojení počítače
- 10 Změna zdroje pro vstup

## Základní funkce

10

- 10 Procházení nabídkami
- 11 Použití tlačítka INFO (Průvodce Now & Next)
- 11 Plánování sledování
- 12 Nabídka kanálů
- 14 Nabídka obrazu
- 17 Nabídka zvuku
- 19 Nabídka nastavení
- 21 Nabídka podpory

## Pokročilé funkce

22

- 22 Media Play

## Další informace

26

- 26 Funkce Teletext u analogových kanálů
- 27 Instalace sady pro upevnění na zeď
- 28 Kensingtonský zámek zabraňující krádeži
- 28 Připevnění televizoru ke zdi
- 29 Odstraňování problémů
- 32 Specifikace
- 33 Rejstřík

### Řiďte se symboly!



**TOOLS**

Tuto funkci lze použít stiskem tlačítka  
TOOLS na dálkovém ovladači



Poznámka



Podrobný průvodce

# Začínáme

## Příslušenství

📎 Přesvědčte se, že součástí dodávky LCD televizoru jsou následující položky. Pokud některé položky chybí, obraťte se na prodejce.

📎 Barva i tvar výrobku se mohou lišit podle modelu.

- Dálkový ovladač a baterie (AAA x 2)
- Čisticí textilie
- Návod k použití
- Záruční list / Bezpečnostní příručka (v některých zemích nejsou dostupné)

Viz samostatný návod pro instalaci stojanu.

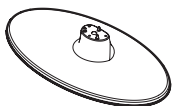

1 EA



(M4 X L16)

- Stojan (1EA)

- Šrouby (3EA)

## Seznámení s ovládacím panelem

📎 Barva i tvar produktu mohou být různé v závislosti na modelu.

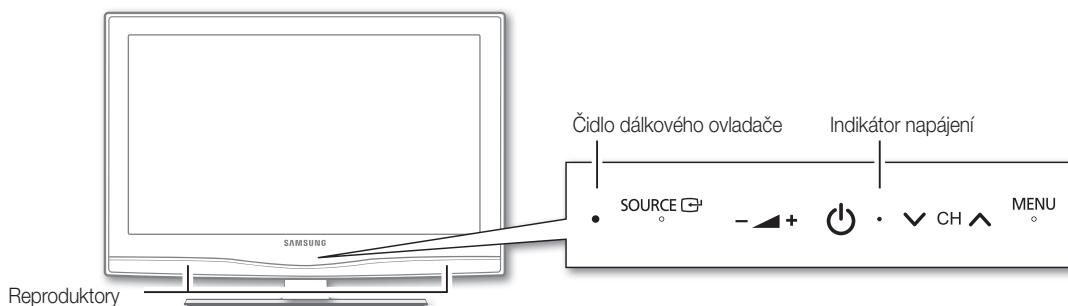

(Napájení)	Slouží k zapnutí a vypnutí televizoru.
Indikátor napájení	Zabliká a zhasne, když je napájení zapnuto, a svítí při pohotovostním režimu.
SOURCE	Přepíná mezi všemi dostupnými vstupními zdroji. V nabídce na obrazovce můžete toto tlačítko použít stejným způsobem jako tlačítko ENTER  na dálkovém ovladači.
MENU	Slouží k zobrazení nabídky na obrazovce (OSD) s funkcemi televizoru.
-  +	Nastavení hlasitosti. V nabídce OSD používejte tlačítka -  +  stejným způsobem jako tlačítka  a  na dálkovém ovladači.
CH	Slouží ke změně kanálů. V nabídce OSD používejte tlačítka  CH  stejným způsobem jako tlačítka  a  na dálkovém ovladači.
Čidlo dálkového ovladače	Zaměřte dálkový ovladač na tento bod na televizoru.

### Pohotovostní režim

Nenechávejte televizor v pohotovostním režimu delší dobu (například po dobu dovolené). I v případě, kdy je přístroj tlačítkem napájení vypnutý, stále spotřebovává malé množství energie. Nejlepší je odpojit napájecí kabel.

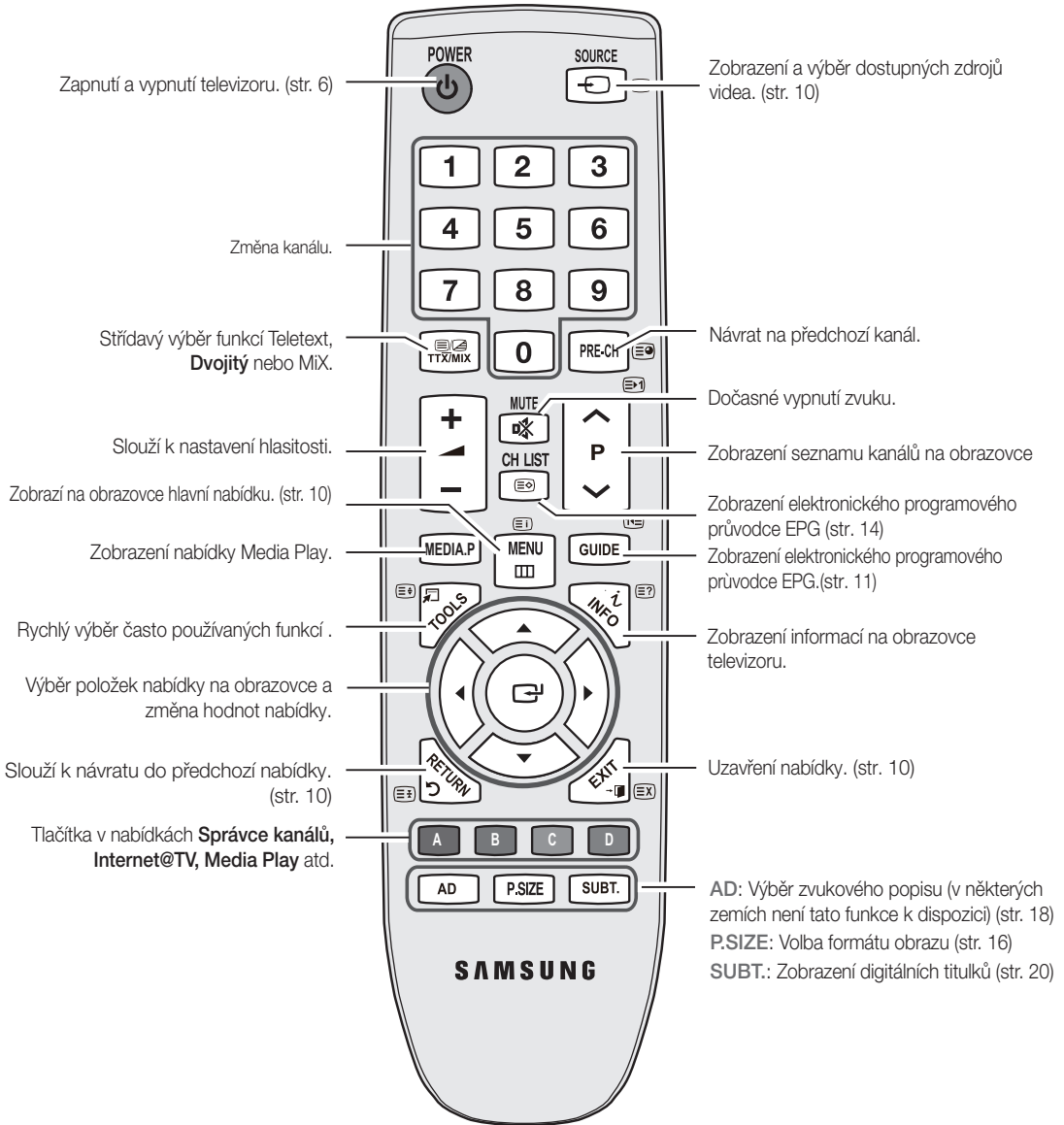

**Instalace baterií (velikost baterií: AAA)**

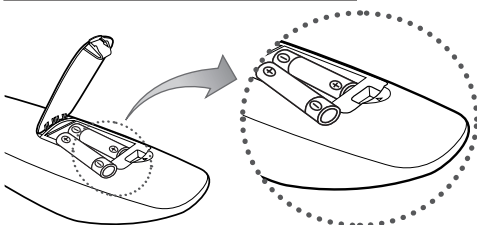

**POZNÁMKA**

- Dálkový ovladač používejte do vzdálenosti 23 metrů od televizoru.
- Funkce dálkového ovladače může být ovlivněna silným světlem. Nepoužívejte dálkový ovladač v blízkosti speciálních zářivek nebo neonů.
- Barva i tvar se mohou lišit podle modelu.

# Začínáme

## Připojení antény





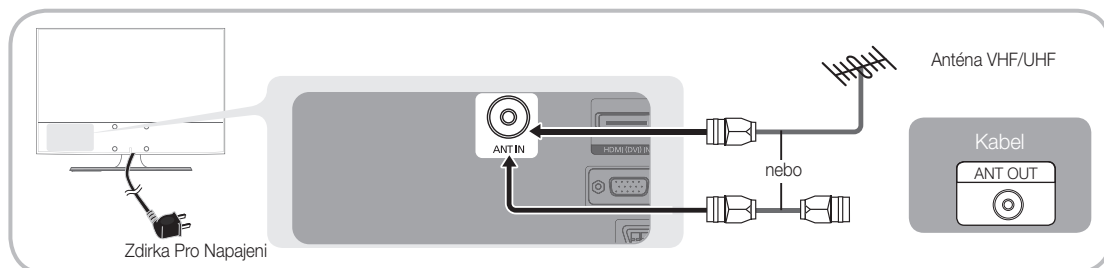







Při prvním zapnutí televizoru automaticky proběhne základní nastavení.

 Přednastavení: Připojení napájení a antény.



## Funkce Plug & Play (Počáteční nastavení)

Při prvním zapnutí televizoru bude pomocí posloupnosti výzev na obrazovce provedena konfigurace základního nastavení. Stiskněte tlačítko **POWER** . Funkce **Plug & Play** je k dispozici pouze tehdy, když je položka **Vstup** nastavena na televizor.

<b>1</b>	Výběr jazyka	Stiskněte tlačítko ▲ nebo ▼ a poté stiskněte tlačítko ENTER  .	
<b>2</b>	Výběr režimu <b>Prodejna</b> nebo <b>Domácnost</b>	Stiskněte tlačítko ◀ nebo ▶ a poté stiskněte tlačítko ENTER  <ul style="list-style-type: none"><li>• Vyberte režim <b>Domácnost</b>. Režim <b>Prodejna</b> je určen pro použití v maloobchodní prodejně.</li><li>• Vraťte nastavení přístroje z režimu <b>Prodejna</b> na režim <b>Domácnost</b> (standardní nastavení): Stiskněte tlačítko hlasitosti na televizoru. Po zobrazení hlasitosti v nabídce na obrazovce stiskněte tlačítko <b>MENU</b> a podržte ho stisknuté po dobu 5 sekund.</li></ul>	
<b>3</b>	Výběr země	Stiskněte tlačítko ▲ nebo ▼ a poté stiskněte tlačítko ENTER  <p>Vyberte příslušnou zemi. Pokud se požadovaná země v nabídce nenachází, vyberte možnost <b>Jiné</b>.</p> <p> Jakmile nastavíte v nabídce <b>Země</b> vaši zemi, některé modely mohou nabídnout další možnost – nastavení čísla PIN.</p> <p> Při zadávání čísla PIN nesmíte použít číslo <b>0-0-0-0</b>.</p>	
<b>4</b>	Výběr antény	Stiskněte tlačítko ▲ nebo ▼ a poté stiskněte tlačítko ENTER  <p>Vyberte možnost <b>Anténa</b> nebo <b>Kabel</b>.</p>	
<b>5</b>	Volba kanálu	Stiskněte tlačítko ▲ nebo ▼ a poté stiskněte tlačítko ENTER  <p>Vyberte zdroj kanálu, který se má uložit do paměti.<sup>3</sup> Pokud zdroj antény nastavíte na možnost <b>Kabel</b>, zobrazí se krok postupu, který umožní kanálům přidělit číselné hodnoty (frekvence kanálů). Další informace najdete v části <b>Kanál</b> → <b>Automatické ukládání</b> (str. 12).</p> <p> Proces ukládání do paměti můžete přerušit v libovolném okamžiku stisknutím tlačítka ENTER .</p>	
<b>6</b>	Nastavení možnosti <b>Režim hodin</b>	<b>Režim hodin</b> lze nastavit automaticky nebo ručně. Stisknutím tlačítka ▲ nebo ▼ vyberte možnost <b>Automatický</b> a stiskněte tlačítko ENTER  .	
<b>7</b>	Prohlížení příručky <b>Průvodce připojením HD</b> .	Je zobrazen způsob připojení pro tu nejlepší kvalitu obrazovky HD.	
<b>8</b>	<b>Užijte si svůj televizor.</b>	Stiskněte tlačítko ENTER  .	

### Vrácení původních nastavení této funkce...

Vyberte možnost **Nastavení – Plug & Play** (Počáteční nastavení). Zadejte svůj čtyřmístný kód PIN. Výchozí kód PIN je „0-0-0-0“. Chcete-li kód PIN změnit, použijte funkci **Změna kódu PIN**.

### Použití kabelu HDMI/DVI: připojení HD (až 1 080p)

Dostupná zařízení: Přehrávač disků DVD/Blu-ray, kabelový přijímač HD, satelitní přijímač (set-top box) HD, kabelový přijímač, satelitní přijímač (set-top box)

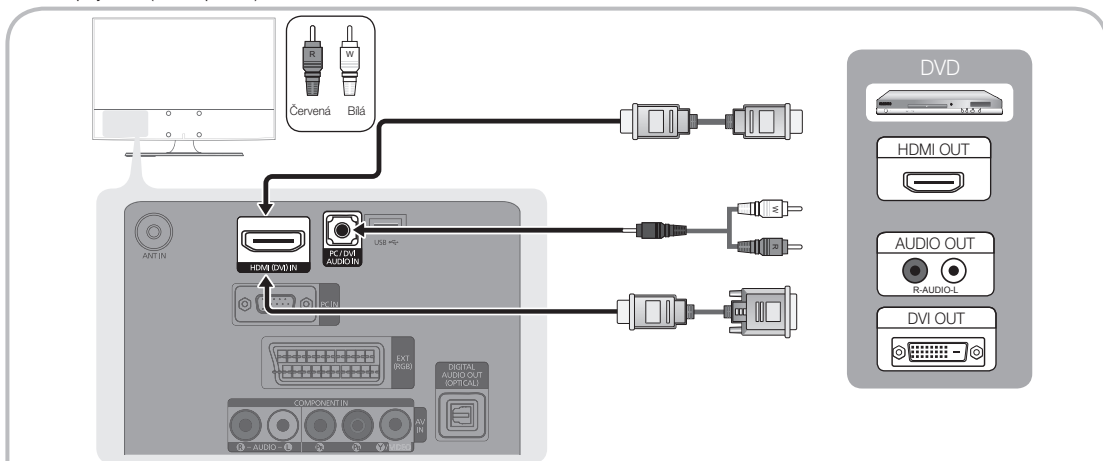

#### HDMI (DVI) IN / PC/DVI AUDIO IN

- Pro připojení pomocí kabelu HDMI/DVI použijte konektor **HDMI (DVI) IN**. Pro připojení pomocí kabelu DVI použijte kabel na HDMI nebo adaptér DVI-HDMI (DVI na HDMI) pro připojení videa a konektory **PC/DVI AUDIO IN** pro připojení zvuku.
- Pokud je připojeno externí z zařízení, jako například přehrávač disků DVD/Blu-ray, kabelový přijímač nebo satelitní přijímač (set-top box) podporující rozhraní HDMI verze starší než 1.3, může televizor vykazovat nestandardní chování (není například vidět žádný obraz, není slyšet žádný zvuk, obtěžující blikání obrazu, nestandardní barvy atd.).
- Pokud není po připojení kabelu HDMI slyšet žádný zvuk, zkontrolujte verzi rozhraní HDMI externího zařízení. Pokud máte podezření, že se jedná o verzi starší než 1.3, kontaktujte dodavatele zařízení, aby vám sdělil verzi rozhraní HDMI a vyžádejte si upgrade.
- Doporučujeme zakoupit kabel certifikovaný pro rozhraní HDMI. Jinak může obrazovka zůstat prázdná nebo může dojít k chybě připojení.

### Použití komponentního (až 1 080p) nebo audio/video (pouze 480i) kabelu a použití kabelu Scart

Dostupná zařízení: Videopřehrávač, přehrávač disků DVD/Blu-ray, kabelový přijímač, satelitní přijímač (set-top box)

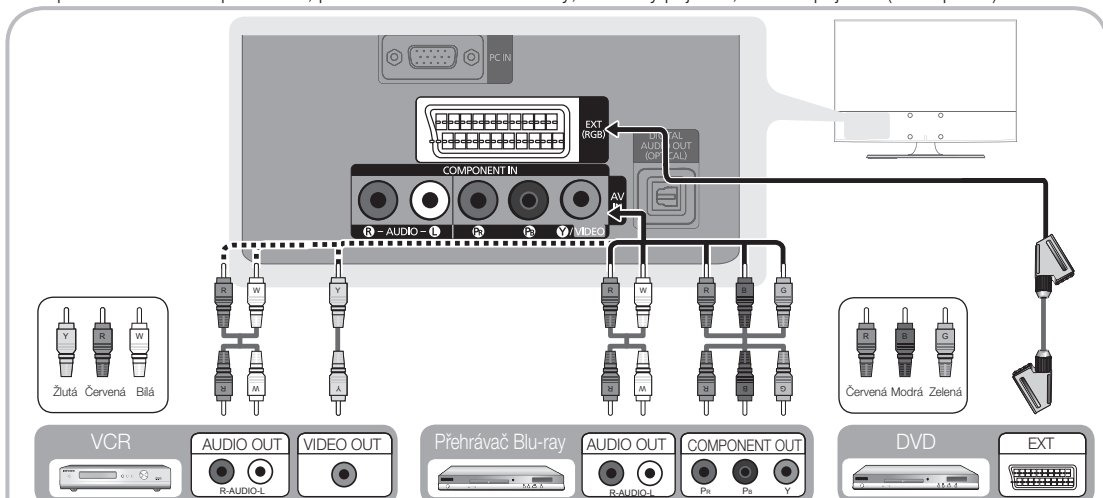

V režimu **Ext. (Ext.)** podporuje výstup DTV Out pouze video a zvuk ve formátu MPEG SD.

Chcete-li dosáhnout té nejlepší kvality obrazu, je vhodnější místo připojení A/V použít komponentní připojení.

### Použití optického připojení nebo připojení zvukovým kabelem

Dostupná zařízení: digitální zvukový systém, zesilovač, domácí kino DVD

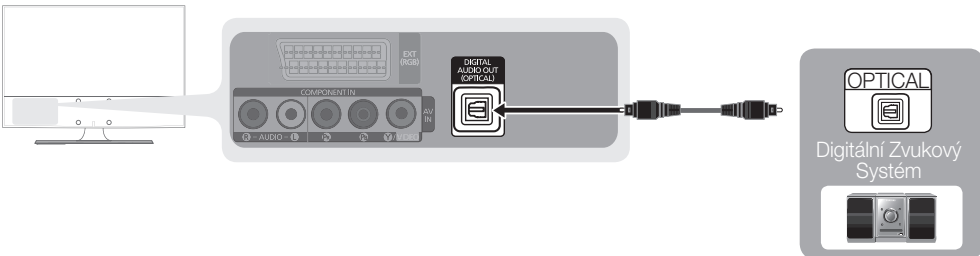

**DIGITAL AUDIO OUT (OPTICAL)**

- Pokud je digitální zvukový systém připojen ke konektoru **DIGITAL AUDIO OUT (OPTICAL)**, snižte hlasitost televizoru i systému.
- 5.1kanálový zvuk je k dispozici tehdy, když je televizor připojen k externímu zařízení s podporou 5.1 kanálů.
- Pokud je přijímač (systém domácího kina) zapnutý, uslyšíte zvukový výstup z optického konektoru televizoru. Pokud televizor přijímá signál DTV, bude do přijímače systému domácího kina posílat 5.1kanálový zvuk. Je-li zdrojem digitální komponenta, například přehrávač DVD/Blu-ray, kabelový přijímač, satelitní přijímač (set-top box), která je připojena k televizoru prostřednictvím rozhraní HDMI, bude možné na přijímači systému domácího kina poslouchat pouze 2kanálový zvuk. Chcete-li poslouchat 5.1kanálový zvuk, připojte výstupní konektor digitálního zvuku z přehrávače DVD/Blu-ray, kabelového přijímače, satelitního přijímače (set-top boxu) přímo do zesilovače nebo domácího kina.

## Připojení počítače

### Pomocí kabelu HDMI/DVI nebo kabelu D-sub

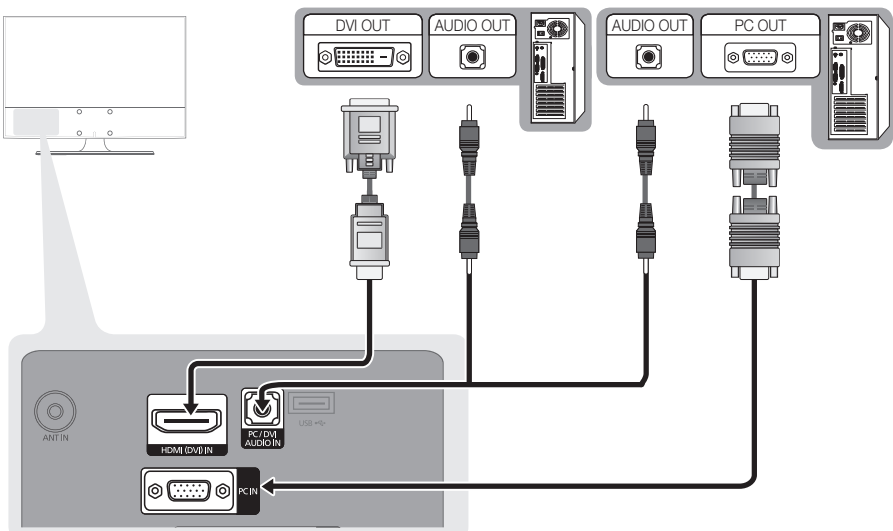

The diagram illustrates the connection between a television and a PC. On the TV's rear panel, the following ports are shown: **COMPONENT IN** (with sub-labels G, A, B, R, Y, B/C, G, R, Y), **EXT (RGB)**, **DIGITAL AUDIO OUT (OPTICAL)**, **ANT IN**, **HDMI (DVI) IN**, **PC/DVI AUDIO IN**, and **PC IN**. On the PC's front panel, the following ports are shown: **DVI OUT**, **AUDIO OUT**, **AUDIO OUT**, **PC OUT**, and **PC IN**. Cables are shown connecting the TV's **HDMI (DVI) IN** to the PC's **DVI OUT**, the TV's **DIGITAL AUDIO OUT (OPTICAL)** to the PC's **AUDIO OUT**, and the TV's **PC/DVI AUDIO IN** to the PC's **PC IN**.

**Režimy zobrazení (vstup D-Sub a HDMI/DVI)**

Optimální rozlišení je 1360 x 768 @ 60 Hz.

Režim	Rozlišení	Horizontální frekvence (kHz)	Vertikální frekvence (Hz)	Bodová hodinová frekvence (MHz)	Synchronizační polarita (H/V)
IBM	640 x 350	31.469	70.086	25.175	+ / -
	720 x 400	31.469	70.087	28.322	- / +
MAC	640 x 480	35.000	66.667	30.240	- / -
	832 x 624	49.726	74.551	57.284	- / -
VESA DMT	640 x 480	31.469	59.940	25.175	- / -
		37.861	72.809	31.500	- / -
		37.500	75.000	31.500	- / -
	800 x 600	37.879	60.317	40.000	+ / +
		48.077	72.188	50.000	+ / +
		46.875	75.000	49.500	+ / +
		48.363	60.004	65.000	- / -
	1024 x 768	56.476	70.069	75.000	- / -
		60.023	75.029	78.750	+ / +
		45.000	60.000	74.250	+ / +
1280 x 720	45.000	60.000	74.250	+ / +	
1360 x 768	47.712	60.015	85.500	+ / +	
VESA CVT	720 x 576	35.910	59.950	32.750	- / +
	1280 x 720	56.456	74.777	95.750	- / +
VESA GTF	1280 x 720	52.500	70.000	89.040	- / +

**POZNÁMKA**

- Pro připojení pomocí kabelu HDMI/DVI je nutné použít konektor **HDMI (DVI) IN**.
- Režim prokládaného zobrazení není podporován.
- Pokud je zvolen nestandardní videoformát, nemusí přístroj fungovat správně.
- Jsou podporovány režimy Oddělený a Kompozitní. Režim SOG (Sync On Green) není podporován.

**Slot rozhraní CI (COMMON INTERFACE)**

Chcete-li sledovat placené kanály, musí být vložena karta CI nebo CI+ CARD.

- Pokud nevložíte kartu CI nebo CI+ CARD, zobrazí některé kanály zprávu „Scrambled Signal (Zakódovaný obraz)“.
- Za přibližně 2 až 3 minuty se zobrazí přiřazovací údaje obsahující telefonní číslo, ID karty CI nebo CI+ CARD, ID hostitele a další informace. Pokud se objeví chybová zpráva, obraťte se na svého poskytovatele služeb.
- Po dokončení konfigurace informací o kanálech se zobrazí zpráva „Updating Completed“ (Aktualizace dokončena), která značí, že seznam kanálů je nyní aktualizován.

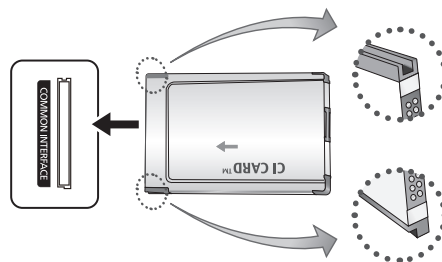
**POZNÁMKA**

- Kartu CI nebo CI+ CARD je třeba získat od místního poskytovatele kabelových služeb.
- Kartu CI nebo CI+ CARD opatrně vytáhněte rukama, v případě pádu by mohlo dojít k jejímu poškození.
- Kartu CI nebo CI+ CARD vložte ve směru na ní vyznačeném.
- Umístění slotu rozhraní **COMMON INTERFACE** se může lišit podle modelu.
- Karta CI nebo CI+ CARD není v některých zemích a oblastech podporována. Informace vám poskytne autorizovaný prodejce.
- V případě libovolných potíží kontaktujte poskytovatele služby.

# Připojení

## Změna zdroje pro vstup

### Seznam zdrojů

Tuto možnost lze použít k výběru televizoru či dalších externích vstupních zdrojů, jako je přehrávač disků DVD/Blu-ray, kabelový přijímač nebo satelitní přijímač (set-top box) připojený k televizoru.

#### ■ TV / Ext. / AV / Component / PC / HDMI/DVI / USB

 V nabídce **Seznam zdrojů** budou zvýrazněny připojené vstupy.

 **Ext.** a **PC** jsou stále aktivované.

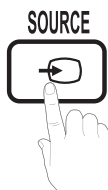

## Upravit název

- VCR / DVD / Kabelový přijímač / Satelitní přijímač / PVR STB / AV přijímač / Herní konzola / Videokamera / PC / DVI PC / Zařízení DVI / TV / IPTV / Blu-ray / HD DVD / DMA: Pojmenujte externí zařízení připojené do vstupního konektoru a usnadněte si tak výběr vstupních zdrojů.

 Když je k portu **HDMI (DVI) IN** připojen kabel HDMI/DVI, měli byste v nabídce **Upravit název** nastavit režim **DVI PC** nebo **Zařízení DVI**.

# Základní funkce

## Procházení nabídkami

Před použitím televizoru se podle níže uvedených pokynů naučte procházet nabídkami a vybírat a upravovat různé funkce.

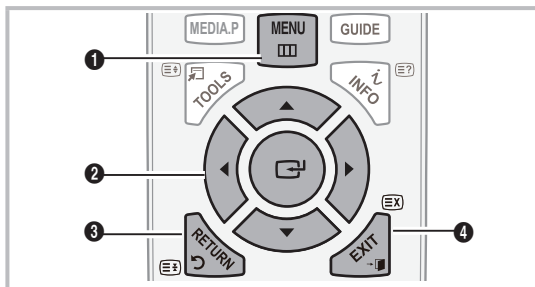

- 1 Tlačítko **MENU**: Zobrazení hlavní nabídky na obrazovce.
- 2 Tlačítko **ENTER** / Směrové tlačítka: Pohybem kurzoru vyberte položku. Potvrďte nastavení.
- 3 Tlačítko **RETURN**: Návrat do předchozí nabídky.
- 4 Tlačítko **EXIT**: Ukončení nabídky na obrazovce.

## Ovládání nabídky na obrazovce (OSD)

Kroky přístupu se mohou lišit podle vybrané nabídky.

1	<b>MENU</b> 	Na obrazovce se zobrazí možnosti hlavní nabídky: <b>Obraz, Zvuk, Kanál, Nastavení, Vstup, Aplikace, Podpora.</b>
2		Pomocí tlačítka <b>▲</b> nebo <b>▼</b> vyberte příslušnou ikonu.
3	<b>ENTER</b> 	Do podřízené nabídky vstoupíte stiskem tlačítka <b>ENTER</b> .
4		Pomocí tlačítka <b>▲</b> nebo <b>▼</b> vyberte příslušnou podnabídku.
5		Hodnotu položky nastavíte pomocí tlačítka <b>◀</b> nebo <b>▶</b> . Nastavení v nabídce na obrazovce se může lišit podle vybrané nabídky.
6	<b>ENTER</b> 	Stisknutím tlačítka <b>ENTER</b> konfiguraci dokončíte.
7	<b>EXIT</b> 	Stiskněte tlačítko <b>EXIT</b> .

# Základní funkce

## Použití tlačítka INFO (Průvodce Now & Next)

Na displeji je zobrazen aktuální kanál a stav určitých nastavení zvuku a videa.

Průvodce Now & Next zobrazuje denní televizní program pro jednotlivé kanály podle času vysílání.

- Pomocí tlačítek ◀, ▶ zobrazíte informace o požadovaném programu při sledování aktuálního kanálu.
- Pomocí tlačítek ▲, ▼ zobrazíte informace pro ostatní kanály. Pokud chcete přepnout na právě vybraný kanál, stiskněte tlačítko ENTER ↵.

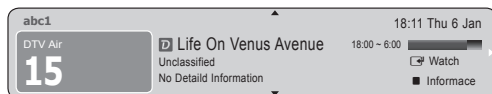

## Plánování sledování

### Průvodce

Informace v elektronickém programovém průvodci EPG jsou poskytovány vysílacími společnostmi. Pomocí programů poskytovaných vysílacími společnostmi můžete s předstihem určit pořady, které chcete sledovat, takže se kanál v zadaný čas automaticky přepne na vybraný pořad. V závislosti na stavu kanálu se mohou záznamy v programu jevit jako prázdné nebo se zastaralými informacemi.



### Použití seznamu kanálů



## Použití seznamu naplánovaných pořadů

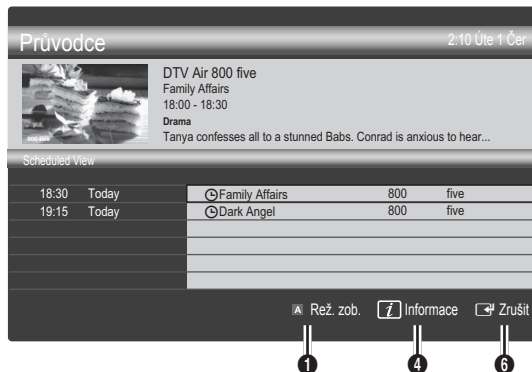

- 1 **Červená (Rež. zob.):** Zobrazení seznamu právě přehrávaných nebo následujících pořadů
- 2 **Žlutá (+24 hodin):** Zobrazení seznamu pořadů, které budou vysílány za 24 hodin.
- 3 **Modré (Režim K):** Výběr typu kanálů, které chcete zobrazit v okně **Sezn. kanálů**.
  - Režim K se liší podle zdroje z antény.
- 4 **Informace:** Zobrazení podrobností o vybraném pořadu.
- 5 **◀ (Stránka):** Přechod na předchozí nebo další stránku
- 6 **ENTER ↵ Tlačítko**
  - Při výběru aktuálního pořadu můžete sledovat vybraný pořad.
  - Při výběru budoucího pořadu můžete rezervovat sledování vybraného pořadu. Chcete-li plán zrušit, stiskněte znovu tlačítko ENTER ↵ a vyberte možnost **Zrušit plány**.

# Základní funkce

## Správce kanálů

Odstraňování oblíbených kanálů a používání programového průvodce pro digitální vysílání. Vyberte kanál na obrazovce **Kanály**, **Moje kanály** nebo **Naplánováno**.

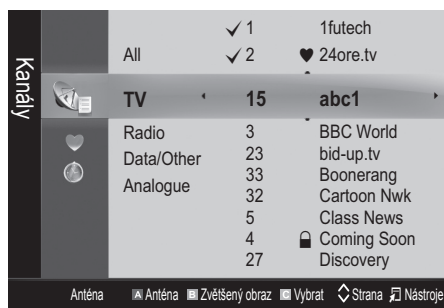

- **Kanály**: Zobrazení seznamu kanálů podle typu kanálu
  - **Moje kanály**: Zobrazení skupiny kanálů
  - **Naplánováno**: Zobrazení všech aktuálně rezervovaných pořadů
- Používání barevných tlačítek v okně **Správce kanálů**
- **Červená (Anténa)**: Přepínání mezi možností **Anténa** nebo **Kabel**
  - **Zelené tlačítko (Zvětšený obraz)**: Zvětší nebo zmenší číslo kanálu.
  - **Žluté tlačítko (Vybrat)**: Vyberte požadované kanály a stisknutím žlutého tlačítka nastavte všechny vybrané kanály současně. Vlevo od vybraných kanálů se zobrazí značka ✓
  - **Stránka (Stránka)**: Přesun na následující nebo předchozí stránku.
  - **Nástroje (Nástroje)**: Zobrazí nabídku možností okna **Správce kanálů**. (Nabídky možností se mohou lišit v závislosti na situaci.)

### Ikony zobrazení stavu kanálu

Ikony	Operace
	Analogový kanál.
	Vybraný kanál
	Kanál nastavený jako oblíbený
	Aktuálně vysílaný program
	Zamčený kanál
	Rezervovaný pořad

## Použití oblíbených kanálů

### Moje kanály

(v okně **Správce kanálů**)

Zobrazí všechny oblíbené kanály.

- **Upravit moje kanály** **TOOLS**: Vybrané kanály lze nastavit do požadované skupiny **Moje kanály**.

Zobrazí se symbol "♥" a kanál bude nastaven jako **Můj kanál**.

1. Vyberte kanál a stiskněte tlačítko **TOOLS**.
2. Ve skupinách okna **Můj kanál** přidejte nebo odstraňte požadovaný kanál z kanálů 1, 2, 3 a 4.
  - Lze vybrat jednu nebo více skupin.
3. Po změně nastavení lze seznam kanálů pro jednotlivé skupiny zobrazit v nabídce **Moje kanály**.



## Nabídka kanálů

### Nové naladění kanálů

### Anténa (Anténa / Kabel)

Než televizor začne ukládat do paměti dostupné kanály, je nutné zadat typ zdroje signálu připojeného k televizoru (např. anténa nebo kabelový systém).

### Země

Zobrazí se obrazovka pro zadání kódu PIN. Zadejte svůj čtyřmístný kód PIN.

- **Digitální kanál**: Změna země pro digitální kanály
- **Analogový kanál**: Změna země pro analogové kanály

## Automatické ukládání

Automatické vyhledání kanálů a jejich uložení do televizoru

-  Automaticky přidělená čísla programů nemusejí odpovídat skutečným nebo požadovaným číslům. Jestliže je kanál uzamčen pomocí funkce **Dětský zámek**, zobrazí se okno pro zadání kódu PIN.
- **Zdroj antény (Anténa / Kabel):** Výběr zdroje antény, který se má uložit do paměti
- **Zdroj kanálů (Digitální a Analogové / Digitální / Analogové):** Vyberte zdroj kanálu, který se má uložit do paměti.

Při výběru možnost **Kabel** → **Digitální a Analogové** nebo **Digitální**: Zadejte hodnotu pro vyhledávání kabelových kanálů.

**Režim vyhledávání (Plný / Síť / Rychlý):** Vyhledání všech kanálů s aktivními vysílajícími stanicemi a jejich uložení do paměti televizoru

-  Nastavíte-li možnost **Rychlý**, můžete ručně, stisknutím tlačítka dálkového ovladače nastavit položky **Síť**, **ID sítě**, **Kmitočet**, **Modulace**, **Přenosová rychlost**.

**Síť (Automatický / Manuální):** Vybere režim nastavení **ID sítě** mezi možnostmi **Automatický** nebo **Manuální**.

**ID sítě:** Pokud je nabídka **Síť** nastavena na možnost **Manuální**, můžete položku **ID sítě** nastavit pomocí číselných tlačítek.



**Kmitočet:** Zobrazuje frekvenci kanálu. (Hodnota se v jednotlivých zemích liší.)

**Modulace:** Zobrazí dostupné hodnoty modulace.

**Přenosová rychlost:** Zobrazí dostupné přenosové rychlosti.

## Ruční ukládání

Ruční vyhledání kanálů a jejich uložení do televizoru

-  Jestliže je kanál uzamčen pomocí funkce **Dětský zámek**, zobrazí se okno pro zadání kódu PIN.
- **Digitální kanál:** (k dispozici v režimu DTV) Po dokončení jsou kanály aktualizovány v seznamu kanálů.
-  Po výběru možnosti **Anténa** → **Anténa: Kanál, Kmitočet, Šířka pásma**
-  Po výběru možnosti **Anténa** → **Kabel: Kmitočet, Modulace, Přenosová rychlost**
- **Analogový kanál (Program, Systém barev, Zvukový systém, Kanál):** Pokud zvuk není standardní nebo není slyšet žádný zvuk, vyberte požadovanou zvukovou normu znovu.

 Režim kanálu

- **P** (režim programů): Po naladění jsou stanicím vysílajícím ve vaší oblasti přiřazena čísla pozic v rozmezí od P00 do P99. V tomto režimu můžete kanál vybrat zadáním čísla pozice.
- **C** (Režim příjmu kanálů z antény) / **S** (Režim příjmu kanálů prostřednictvím kabelu): Tyto dva režimy umožňují výběr kanálu zadáním přiřazeného čísla pro každou vysílanou stanici nebo kabelový kanál.

## Úpravy kanálů

### Nabídka Možnosti okna Správce kanálů

(v okně **Správce kanálů**)

1. Vyberte kanál a stiskněte tlačítko **TOOLS**.
  2. V nabídce **Upravit název kanálu** nebo **Upravit číslo kanálu** upravte název nebo číslo kanálu.
- **Upravit název kanálu** (pouze analogové kanály): Přidělení vlastního názvu kanálu
  - **Upravit číslo kanálu** (pouze digitální kanály) Číslo lze upravit stiskem požadovaného číselného tlačítka.

## Další funkce

### Možn. vyhl. kabel. síť

(podle země)

Slouží k nastavení dalších možností vyhledávání (např. frekvence a přenosová rychlost) při vyhledávání v kabelové síti.

- **Počáteční frekv. / Konečná frekvence:** Nastavení počáteční nebo konečné frekvence (v každé zemi je jiná)
- **Modulace:** Zobrazí dostupné hodnoty modulace.
- **Přenosová rychlost:** Zobrazí dostupné přenosové rychlosti.

# Základní funkce

## Nabídka Možnosti okna Správce kanálů

(v okně **Správce kanálů**)

Nastavte jednotlivé kanály pomocí možností nabídky **Správce kanálů (Zámek / Odemk., Načasované zobr, Třídění, Odstranit, Vybrat vše / Zrušit výběr všech)**. Položky nabídky možností se mohou měnit podle stavu kanálu.

1. Vyberte kanál a stiskněte tlačítko **TOOLS**.
  2. Vyberte funkci a změňte její nastavení.
- **Zámek / Odemk:** Kanál je možné zamknout, aby ho nebylo možné vybrat ani sledovat.

### POZNÁMKA

- Tato funkce je k dispozici pouze v případě, že je možnost **Dětský zámek** nastavena na hodnotu **Zapnuto**.
  - Zobrazí se obrazovka pro zadání kódu PIN. Zadejte 4místný kód PIN. Výchozí hodnota je „0-0-0-0“. Kód PIN lze změnit pomocí možnosti **Změna kódu PIN**.
- **Načas. zobrazení:** Je možné nastavit automatické zobrazení požadovaného kanálu v určeném čase. Před použitím této funkce nejdříve nastavte aktuální čas.
    -  Pokud je vybrán digitální program, je stiskem tlačítka ► možné zobrazit digitální program.
  - **Třídění** (pouze analogové kanály): Tato operace umožňuje změnit čísla programů uložených kanálů. Tato operace může být nezbytná po použití funkce automatického ukládání.
  - **Odstranit:** Podle potřeby můžete odstranit kanály tak, aby byly zobrazeny pouze požadované kanály.
  - **Vybrat vše / Zrušit výběr všech:** Výběr všech kanálů nebo zrušení výběru všech vybraných kanálů ve správci kanálů.

## Naplánováno

(v okně **Správce kanálů**)

Můžete sledovat, upravovat nebo odstranit pořad, který jste rezervovali pro sledování.

- **O změně:** Změna pořadu rezervovaného pro sledování
- **Zrušit plány:** Zrušení pořadu rezervovaného pro sledování
- **Informace:** Zobrazení pořadu rezervovaného pro sledování. (Můžete také změnit informace o rezervaci programu.)
- **Vybrat vše / Zrušit výběr všech:** Výběr nebo zrušení všech rezervovaných pořadů.

## Seznam kanálů

Zde si můžete zobrazit seznam všech vyhledaných kanálů.



## Přenos seznamu kanálů

Slouží k importu či exportu mapy kanálů. Chcete-li použít tuto funkci, připojte paměťové zařízení USB.

 Zobrazí se obrazovka pro zadání hodnoty kódu PIN. Zadejte svůj čtyřmístný kód PIN.

 Výchozí hodnota kódu PIN nového televizoru je 0-0-0-0.

- **Import ze zařízení USB:** Slouží k importu seznamu kanálů ze zařízení USB.
- **Export do zařízení USB:** Slouží k exportu seznamu kanálů do zařízení USB.

## Jemné ladění

(pouze analogové kanály)

Jestliže je signál slabý nebo zkreslený, můžete kanál doladit sami ručně.

 Kanály naladěné pomocí jemného ladění jsou označeny hvězdičkou „\*“.

 Chcete-li resetovat jemné ladění, vyberte možnost **Obnovit**.

## Nabídka obrazu

### Změna přednastaveného režimu obrazu

## Režim

Vyberte upřednostňovaný typ obrazu.

- **Dynamický:** Vhodný pro jasně osvětlenou místnost
- **Standardní:** Vhodný pro běžné prostředí
- **Film:** Vhodný pro sledování filmů v tmavé místnosti

### Úprava nastavení obrazu

## Podsvícení / Kontrast / Jas / Ostrost / Barvy / Odstín (Z/Č)



Váš televizor má několik možností nastavení pro řízení kvality obrazu.

### POZNÁMKA

- V analogových režimech **TV, Ext., AV** systému PAL není funkce **Odstín (Z/Č)** k dispozici.
- V režimu počítače lze provádět změny pouze u položek **Podsvícení, Kontrast** a **Jas**.
- Nastavení lze upravit a uložit pro každé externí zařízení připojené k televizoru.
- Snížení jasu obrazu snižuje spotřebu energie.

## Ekonomická řešení

### EKO řešení

- **Úspora energie (Vypnuto / Nízký / Střední / Vysoký / Vyp. obrázek / Automatický)**  : Nastavení jasu televizoru tak, aby se snížila spotřeba elektrické energie. Pokud vyberete možnost **Vyp.** Zapněte obrazovku stisknutím kteréhokoli tlačítka (kromě tlačítka hlasitosti).
- **Úsp. r. bez sign. (Vypnuto / 15 min / 30 min / 60 min):** Toto nastavení aktivuje pohotovostní režim v případě zprávy „Žádný signál“ nebo „Zkontrolujte signálový kabel za určitou dobu definovanou uživatelem.“  
 Když se počítač nachází v režimu úspory energie, je tato volba zakázána.

## Změna možností nastavení obrazu

### Pokročilá nastavení

(k dispozici v režimu **Standardní / Film**)

Je možné nastavovat podrobná nastavení obrazovky včetně barvy a kontrastu.

-  V režimu PC lze provádět změny pouze u položek **Dynamický kontrast, Gamma** a **Vyvážení bílé**.

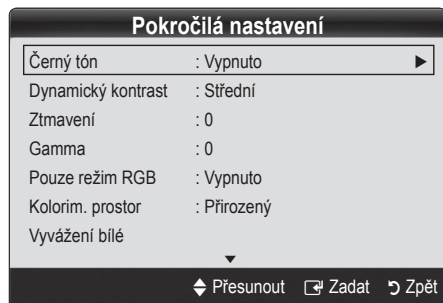



- **Černý tón (Vypnuto / Tmavý / Tmavší / Nejtmaší):** Výběr úrovně černé pro nastavení hloubky obrazovky
- **Dynamický kontrast (Vypnuto / Nízký / Střední / Vysoký):** Nastavení kontrastu obrazovky

- **Ztmavení (-2~+2):** Zvýšení jasu tmavého obrazu  
 V režimu PC je tato funkce zakázána.
- **Gamma:** Nastavení intenzity primární barvy
- **Pouze režim RGB (Vypnuto / Červená / Zelená / Modrá):** Můžete upravovat nastavení **Barva** nebo **Odstín** kanálů **Červená, Zelená** nebo **Modrá** obrazu z externího zařízení (přehrávač DVD, domácí kino atd.).
- **Kolorim. prostor (Automatický / Nativní):** Nastavení rozsahu barev dostupných pro vytvoření obrazu.
- **Vyvážení bílé: Nastavení teploty barvy pro přirozenější obraz**  
**Posun čer. / Posun zel. / Posun mod.:** Nastavení tmavosti jednotlivých barev (červená, zelená, modrá)  
**Více červené / Více zelené / Více modré:** Nastavení jasu jednotlivých barev (červená, zelená, modrá)  
**Obnovit:** Obnovení možnosti **Vyvážení bílé** na výchozí nastavení
- **Pleťové odstíny:** Zvýrazní růžový **pleťový odstín**.
- **Zvýraznění okrajů (Vypnuto / Zapnuto):** Zvýraznění okrajů objektů

## Obraz – možnosti

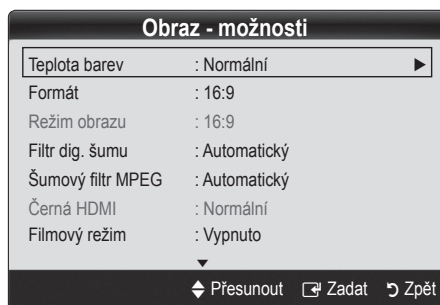
-  V režimu počítače lze provádět změny pouze u položek **Teplota barev, Formát** a **Spuštění automatické ochrany**.



- **Teplota barev (Studené / Normální / Tepl1 / Tepl2)**  
 **Možnosti Tepl1** nebo **Tepl2** budou v případě, kdy je režim obrazu nastaven na možnost **Dynamický**, deaktivovány.  
 Nastavení lze upravit a uložit ke každému externímu zařízení připojenému ke vstupu televizoru.

# Základní funkce

- **Formát:** Terminál kabelové televize nebo satelitní přijímač mohou mít také vlastní sadu velikostí obrazovky. Důrazně však doporučujeme, abyste většinu času používali režim 16:9.



**Automat. formát:** Automatické nastavení formátu obrazu na poměr stran 16:9

**16:9 :** Nastavení formátu obrazu na poměr stran 16:9, který je vhodný pro přehrávání disků DVD nebo širokoúhlé vysílání.

**Široký zoom:** Zvětšení velikosti obrazu na více než 4:3.

Pozici nebo formát lze nastavit pomocí tlačítek ▲, ▼.

**Zvětšený obraz:** Zvětšení širokoúhlých obrazů formátu 16:9 ve svislém směru, aby se co nejlépe přizpůsobily velikosti obrazovky

Pozici nebo formát lze nastavit pomocí tlačítek ▲, ▼.

**4:3 :** Výchozí nastavení pro filmy nebo běžné vysílání

Pořady ve formátu 4:3 nesledujte příliš dlouhou dobu. Stopy ohraničení zobrazené vlevo, vpravo a ve středu obrazovky, mohou způsobovat zhoršení obrazu (vypálení obrazovky), které není předmětem záruky.

**Přízp. obrazovce:** Zobrazení celého obrazu bez ořezu v případě vstupního signálu HDMI (720p / 1080i / 1080p) nebo Component (Komponent) (1080i/1080p).

## POZNÁMKA

- Po výběru možnosti **Přizpůsobit obrazovce** v režimu HDMI (720p / 1080i / 1080p) nebo Komponent (1080i / 1080p): bude možná třeba vycentrovat obraz:
  1. Stisknutím tlačítka ◀ nebo ▶ zvolte Polohu.
  2. Stiskněte tlačítko ENTER .
  3. Stisknutím tlačítek ▲, ▼, ◀ nebo ▶ posuňte obraz.
- Možnosti velikosti obrazu se mohou lišit v závislosti na vstupním zdroji.
- Dostupné položky se mohou lišit v závislosti na vybraném režimu.
- V režimu PC lze nastavit pouze režimy **16:9** a **4:3**.
- Nastavení lze upravit a uložit ke každému externímu zařízení připojenému ke vstupu televizoru.
- Pokud použijete funkci **Přizpůsobit obrazovce** se vstupem HDMI 720p, bude nahoře, dole, nalevo a napravo oříznut 1 řádek stejně jako v případě funkce Overscan.

- **Režim obrazu (16:9 / Široký zoom / Zvětšený obraz / 4:3):** K dispozici pouze tehdy, když je velikost obrazu nastavena na možnost **Automat. formát**. Formát obrazu lze nastavit na možnost 4:3 WSS (Wide Screen Service) nebo na původní velikost. Jednotlivé evropské země vyžadují různé velikosti obrazu.

Funkce není dostupná v režimech PC, Komponent a HDMI.

- **Filtr dig. šumu (Vypnuto / Nízký / Střední / Vysoký / Automatický / Automatická vizualizace):** Pokud je signál televizního vysílání slabý, může se objevovat statický šum a zdvojené obrysy. Vyberte jednu z následujících možností, dokud není zobrazen ten nejlepší obraz.

**Automatická vizualizace:** Při přepínání analogových kanálů zobrazí sílu signálu.

Funkce je k dispozici pouze pro analogové kanály.

Je-li pruh zelený, přijímáte nejsilnější možný signál.

- **Šumový filtr MPEG (Vypnuto / Nízký / Střední / Vysoký / Automatický):** Snižuje šum formátu MPEG a zajišťuje zvýšenou kvalitu obrazu.

V režimu PC je tato funkce zakázána.

- **Černá HDMI (Normální / Nízký):** Výběr úrovně černé barvy na obrazovce pro nastavení hloubky obrazu

K dispozici pouze v režimu HDMI (signály RGB)

- **Filmový režim (Vypnuto / Auto1 / Auto2):** Automatické rozpoznávání a zpracování filmových signálů ze všech zdrojů a úprava obrazu na optimální kvalitu

Funkce je dostupná v režimech TV, AV, KOMPONENT (480i / 1080i) a HDMI (480i / 1080i).

- **Spuštění automatické ochrany (2 hodiny / 4 hodiny / 8 hodin / 10 hodin / Vypnuto):** Pokud na obrazovce zůstává stejný obraz, aktivuje se funkce Automatické ochrany před vypálením obrazovky

## Obnovení obrazu (OK / Zrušit)

Obnovení aktuálního režimu obrazu na výchozí nastavení

## Nastavení televizoru a počítače

Nastavte vstupní zdroj na možnost PC.

### Automat. nastavení

Nastavení hodnot frekvence / pozic a automatické jemné ladění nastavení.

 Tato funkce není k dispozici při připojení prostřednictvím kabelu HDMI.

### Obrazovka

- **Hrubý / Jemný:** Odstraní nebo sníží šum v obrazu. Pokud není šum odstraněn doladěním, pak co nejlépe upravte frekvenci (**Hrubý**) a proveďte doladění znovu. Po odstranění šumu znovu nastavte obraz tak, aby byl přesně ve středu obrazovky.
- **Pozice:** Pozici obrazovky počítače lze nastavit pomocí směrových tlačítek (▲ / ▼ / ◀ / ▶).
- **Obnovení zobrazení:** Obnovení výchozích hodnot synchronizace

### Použití televizoru ve funkci počítačového displeje (PC)

Nastavení počítačového softwaru (na základě systému Windows XP)

V závislosti na verzi systému Windows a na grafické kartě se skutečné obrazovky počítače mohou lišit. V takovém případě budou téměř vždy použity stejné údaje základního nastavení. (Není-li tomu tak, obraťte se na výrobce vašeho počítače nebo na prodejce výrobků Samsung.)

1. V nabídce Start systému Windows klikněte na možnost Ovládací panely.
2. V okně Ovládací panely klikněte na možnost Vzhled a motivy a otevřete dialogové okno pro nastavení zobrazení.
3. Klikněte na možnost Zobrazení a otevřete dialogové okno pro nastavení zobrazení.
4. V dialogovém okně pro nastavení zobrazení přejděte na kartu Nastavení.
  - Nastavení správné velikosti (rozlíšení) [Optimální rozlíšení: 1360 x 768 pixelů]
  - Pokud je v dialogovém okně pro nastavení zobrazení k dispozici položka obnovovací frekvence, je správné nastavení „60“ nebo „60 Hz“. V opačném případě stačí klepnout na tlačítko OK a uzavřít dialogové okno.

## Nabídka zvuku

### Změna přednastaveného režimu zvuku

### Režim

- **Standardní:** Slouží k výběru normálního režimu zvuku.
- **Hudba:** Zvýrazní hudbu oproti hlasům.
- **Film:** Poskytuje nejlepší zvuk pro filmy.
- **Jasný hlas:** Zvýrazní hlas oproti jiným zvukům.
- **Zesílení:** Zvýšení intenzity vysokofrekvenčního zvuku umožňující lepší poslech sluchově postiženým osobám

## Úprava nastavení zvuku

### Ekvalizér

Slouží k nastavení zvukového režimu.

- **Stereováha L/P:** Umožňuje nastavit vyvážení hlasitosti mezi pravým a levým reproduktorem.
- **100Hz / 300Hz / 1kHz / 3kHz / 10kHz** (Úprava šířky pásma): Nastavení úrovně určitých šířek frekvenčního pásma
- **Obnovit:** Obnovení výchozích hodnot ekvalizéru

### Zvukové systémy atd.

### Virtual Surround (Vypnuto / Zapnuto)

Tato funkce zajišťuje přenos 5.1kanálového prostorového zvuku ze dvou reproduktorů nebo sluchátek pomocí technologie HRTF (Head Related Transfer Function).

 Pokud je nabídka **Volba reproduktoru** nastavena na možnost **Ext. reproduktor** je funkce **Virtual Surround** zakázána.

### Srozumitelný hovor (Vypnuto / Zapnuto)

Tato funkce umožňuje zvýšení intenzity hlasu oproti hudbě na pozadí nebo zvukovým efektům a zajišťuje tak srozumitelnější poslech dialogů při sledování pořadu.

### Jazyk zvuku

(pouze u digitálních kanálů)

Slouží ke změně výchozí hodnoty pro jazyky zvukové stopy.

 Dostupné jazyky se mohou lišit v závislosti na vysílaném programu.

### Formát audio (MPEG / Dolby Digital 5.1)

(pouze u digitálních kanálů)

Pokud zvuk vychází z hlavního reproduktoru i z audio přijímače, může se vlivem rozdílu rychlostí dekódování mezi hlavním reproduktorem a audio přijímačem objevit ozvěna. V takovém případě použijte funkci TV Speaker.

 **Možnost Formát audio** se může v závislosti na vysílaném programu lišit. 5.1kanálový zvuk Dolby Digital je k dispozici pouze tehdy, pokud je externí reproduktor připojen pomocí optického kabelu.

# Základní funkce

## Zvukový popis

(v některých zemích není tato funkce k dispozici) (pouze digitální kanály)

Tato funkce pracuje se zvukovým datovým proudem zvukového popisu (AD - Audio Description), který je odeslán spolu s hlavním zvukem z vysílače.



- **Zvukový popis (Vypnuto / Zapnuto):** Slouží k zapnutí nebo vypnutí funkce zvukového popisu.
- **Hlasitost:** Nastavení hlasitosti zvuku

## Automat. hlasitost (Vypnuto / Normální / Noc)

Chcete-li provést nastavení u každého kanálu, nastavte možnost **Normální**.

- **Noc:** Tento režim zajišťuje vylepšený poslech zvuku ve srovnání s režimem **Normální**, kdy není slyšet téměř žádný hluk. Tato funkce je užitečná v noci.

## Volba reproduktoru (Ext. reproduktor / TV Reproduktor)

Z důvodu rozdílu v rychlosti dekodování mezi hlavním reproduktorem a audio přijímačem může docházet k ozvěně. V takovém případě nastavte televizor na možnost **Ext. reproduktor**.

- 🔧 Pokud je nabídka **Volba reproduktoru** nastavena na hodnotu **Ext. reproduktor**, tlačítka hlasitosti a tlačítko **MUTE** nebudou funkční a bude omezené nastavení zvuku.
- 🔧 Pokud je nabídka **Volba reproduktoru** nastavena na možnost **Ext. reproduktor** měli byste použít následující nastavení:
  - **TV reproduktor: Vypnuto, Ext. reproduktor: Zapnuto**
- 🔧 Pokud je nabídka **Volba reproduktoru** nastavena na možnost **TV reproduktor** měli byste použít následující nastavení:
  - **TV reproduktor: Zapnuto, Ext. reproduktor: Zapnuto**
- 🔧 Pokud není přijímán žádný signál videa, budou oba reproduktory ztlumeny.

## Další nastavení

(pouze u digitálních kanálů)

- **Úroveň zvuku DTV (MPEG / HE-AAC):** Tato funkce umožňuje snížit disparitu hlasového signálu (což je jeden ze signálů přijímaných při vysílání digitální televize) na požadovanou úroveň.
  - 🔧 Podle typu vysílaného signálu může být nastavení **MPEG / HE-AAC** upraveno v rozmezí -10dB a 0dB.
  - 🔧 Chcete-li zvýšit nebo snížit hlasitost, proveďte příslušné nastavení v rozmezí 0 až -10.

- **Výstup SPDIF:** Rozhraní SPDIF (Sony Philips Digital InterFace) slouží k zajištění digitálního zvuku, snižuje rušení vstupující do reproduktorů a různých digitálních zařízení, jako například přehrávač DVD.

**Formát audio:** Při příjmu digitálního televizního vysílání lze zvolit výstup digitálního audia (SPDIF) z možností **PCM, Dolby Digital** nebo **DTS**.

🔧 Připojením reproduktorů 5.1 v konfiguraci Dolby Digital maximalizujete zážitky z interaktivního prostorového zvuku.

**Zpoždění zvuku:** Náprava neshody zvuku a videa při sledování televizoru nebo videa a při poslechu digitálního zvukového výstupu prostřednictvím externího zařízení, jako je AV přijímač.

- **Kom. Dolby Digital (Line / RF):** Tato funkce minimalizuje neshodu signálů mezi signálem dolby digital a zvukovým signálem (tj. Audio MPEG, HE-AAC, Zvuk ATV).

🔧 Výběrem možnosti **Line** získáte dynamický zvuk, výběrem možnosti **RF** snížíte rozdíl mezi hlasitými a měkkými zvuky v nočních hodinách.

**Line:** Nastavte výstupní úroveň signálů vyšších nebo nižších než -31 dB (referenční signál) na -20 dB nebo -31 dB.

**RF:** Nastavte výstupní úroveň signálů vyšších nebo nižších než -20 dB (referenční signál) na -10 dB nebo -20 dB.

## Obnovení zvuku (OK / Zrušit)

Obnovení všech nastavení zvuku na výchozí nastavení od výrobce

## Výběr zvukového režimu

Jestliže nastavíte možnost **Dual I-II**, zobrazí se na obrazovce aktuální zvukový režim. **TOOLS**

	Typ zvuku	Dual I-II	Výchozí
A2 Stereo	Mono	<b>Mono</b>	Automatická změna
	Stereo	<b>Stereo ↔ Mono</b>	
	Dual	<b>Dual I ↔ Dual II</b>	<b>Dual I</b>
NICAM Stereo	Mono	<b>Mono</b>	Automatická změna
	Stereo	<b>Mono ↔ Stereo</b>	
	Dual	<b>Mono → Dual I</b> ↖ Dual II ↙	<b>Dual I</b>

- 🔧 Pokud je stereofonní signál slabý a dojde k automatickému přepnutí, přepněte do režimu Mono.
- 🔧 Tato funkce je aktivována pouze se stereofonním zvukovým signálem.
- 🔧 Funkce je k dispozici pouze tehdy, když je zdroj **Vstup** nastaven na možnost **TV**.

## Nabídka nastavení

### Nastavení času

#### Čas

- **Hodiny:** Nastavení hodin slouží k tomu, aby bylo možné používat nejrůznější funkce časovače televizoru.

 Aktuální čas se zobrazí při každém stisknutí tlačítka **INFO**.

 V případě odpojení napájecí šňůry je třeba hodiny nastavit znovu.

#### Režim hodin (Automatický / Manuální)

 V závislosti na vysílací stanici a signálu nemusí být automatické nastavení času správné. V takovém případě nastavte čas ručně.

 Pro automatické nastavení času je nutno mít připojení antény.

Nastavení hodin: Ruční nastavení možností **Den, Měsíc, Rok, Hodina** a **Minuta**

 Tato funkce je k dispozici pouze v případě, že je možnost **Režim hodin** nastavena na hodnotu **Manuální**.

### Použití časovače vypnutí

- **Časovač vypnutí**  : Automatické vypnutí televizoru za předem nastavený čas. (30, 60, 90, 120, 150 a 180 minut).

 Pokud chcete nastavení možnosti **Časovač vypnutí** zrušit, vyberte možnost **Vypnuto**.

### Nastavení časovače zapnutí a vypnutí

- **Časovač 1 / Časovač 2 / Časovač 3:** Lze použít tři různá nastavení časovače zapnutí a vypnutí. Nejdříve je třeba nastavit hodiny.

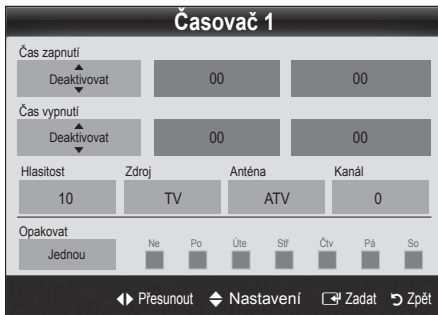

**Čas zapnutí / Čas vypnutí:** Umožňuje zvolit hodinu, minutu a nastavení aktivovat či zrušit. (Chcete-li aktivovat časovač se zvoleným nastavením, vyberte možnost **Aktivovat**)

**Hlasitost:** Nastavte požadovanou úroveň hlasitosti.

**Zdroj:** Pomocí možností **TV** nebo **USB** lze vybrat obsah, který bude přehráván po automatickém zapnutí televizoru. (Možnost **USB**) lze zvolit pouze v případě, když je k televizoru připojeno zařízení USB.)

**Anténa** (když je možnost **Zdroj** nastavena na hodnotu **TV**): Vyberte možnost **ATV** nebo **DTV**.

**Kanál** (když je možnost **Zdroj**) nastavena na hodnotu **TV**): Vyberte požadovaný kanál.

**Obsah** (když je možnost **Zdroj** nastavena na hodnotu **USB**): Vyberte složku v zařízení USB obsahující hudbu nebo fotografie, které se mají automaticky přehrát po zapnutí televizoru.



 Pokud se v zařízení USB nenachází žádná hudba nebo není vybrána složka s hudebními soubory, funkce **Timer (Časovač)** nepracuje správně.

 Pokud je v zařízení USB pouze jedna fotografie, prezentace se nespustí.

 Pokud je název složky příliš dlouhý, nelze složku vybrat.

 Každému zařízení USB je přidělena vlastní složka. Při použití více než jednoho typu zařízení USB se přesvědčte, zda mají složky přiřazené jednotlivým zařízením USB rozdílné názvy.

**Opakovat:** Vyberte možnost **Jednou**, **Denně**, **Po~Pa**, **Po~So**, **So~Ne** nebo **Manuální** podle svých potřeb. Pokud vyberete možnost **Manuální**, můžete nastavit den, kdy se má aktivovat časovač.

 Symbol  značí vybraný den.

 Automatické vypnutí (k dispozici pouze v případě, kdy je televizor zapnutý pomocí časovače): Televizor bude po 3 hodinách nečinnosti automaticky vypnut, aby se předešlo jeho přehřátí.

### Zamykání programů

#### Zabezpečení

 Před obrazovkou s nastavením se zobrazí obrazovka pro zadání kódu PIN.

 Zadejte 4místný kód PIN. Výchozí hodnota je „0-0-0-0“. Kód PIN lze změnit pomocí možnosti **Změna kódu PIN**.

- **Dětský zámek (Vypnuto / Zapnuto):** Zamykání kanálů v okně **Správce kanálů**, které slouží k tomu, aby neautorizovaní uživatelé, například děti, nemohli sledovat nevhodný program.

 Funkce je k dispozici pouze tehdy, když je položka **Vstup** nastavena na možnost **TV**.

- **Rodičovský zámek (Hodnocení pro rodiče):** Pomocí uživatelsky definovaného 4místného kódu PIN brání neautorizovaným uživatelům, například dětem, ve sledování nevhodného programu.

**Povolit vše:** Odemčení všech TV hodnocení

 Položky nastavení **Rodičovský zámek** se liší v závislosti na zemi.

# Základní funkce

- **Změna kódu PIN:** Změna osobního čísla ID, které je nutné k nastavení televizoru.
  - ✎ Zapomenete-li kód PIN, stiskněte tlačítka dálkového ovladače v následujícím pořadí. Obnovíte tak původní kód PIN "0-0-0-0": **POWER** (vypnout) → **MUTE** → 8 → 2 → 4 → **POWER** (zapnout).

## Další funkce

### Jazyk

- **Jazyk menu:** Nastavení jazyka menu
- **Jazyk teletextu:** Nastavení jazyka pro teletext
  - ✎ V případech, kdy vybraný jazyk není ve vysílání k dispozici, je výchozím jazykem angličtina.
- **Preference (Hlavní jazyk zvuku / Vedlejší jazyk zvuku / Hlavní jazyk titulků / Vedlejší jazyk titulků / Hlavní jazyk teletextu / Vedlejší jazyk teletextu):** Výběr jazyka, který bude výchozím jazykem při výběru kanálu.

### Titulky

Tato nabídka slouží k nastavení režimu **Titulky**.

- ✎ Funkce titulků nefunguje v režimech **Komponent a HDMI**.
- **Titulky (Vypnuto / Zapnuto):** Zapne nebo vypne titulky.
- **Režim (Normální / Sluchově postižení):** Nastavuje režim titulků.
- **Jazyk titulků:** Nastavení jazyka titulků
  - ✎ Pokud sledovaný pořad nepodporuje funkci **Sluchově postižení**, automaticky se aktivuje funkce **Normální**, přestože je vybrán režim **Sluchově postižení**.
  - ✎ V případech, kdy vybraný jazyk není ve vysílání k dispozici, je výchozím jazykem angličtina.



### Digitální text (Vypnout / Zapnout) (pouze Spojené království)

Pokud je program vysílán s digitálním textem, je tato funkce aktivní.

## Obecné

- **Režim hry (Vypnuto / Zapnuto):** Při připojení herní konzoly, jako je PlayStation™ nebo Xbox™, si můžete vychutnat realističtější herní zážitek, pokud zvolíte režim hry.

### POZNÁMKA

- Předběžná opatření a omezení pro režim hry
  - Před odpojením herní konzoly a připojením jiného externího zařízení nastavte v nabídce nastavení položku **Režim hry** na možnost **Vypnuto**.
  - Pokud v režimu **Režim hry** zobrazíte nabídku televize, obrazovka se mírně rozechvěje.
- **Režim hry** není k dispozici v režimech **TV a PC**.
- Po připojení herní konzoly nastavte položku **Režim hry** na možnost **Zapnuto**. Zabráníte tak špatnému obrazu.
- **Režim Režim hry** je nastaven na možnost **Zapnuto**: **Režim Obraz** je nastaven na možnost **Standardní** a režim **Zvuk** je nastaven na možnost **Film**.
- **Průhlednost menu (Jasně / Tmavě):** Nastavení průhlednosti menu
- **Melodie (Vypnuto / Nízký / Střední / Vysoký):** Nastavení přehrání melodie při zapnutí nebo vypnutí televizoru

## Běžné rozhraní

- **Nabídka CI:** Tato možnost umožňuje uživateli vybírat položky z nabídky poskytované modulem CAM. Možnost **CI Menu (Nabídka CI)** vyberte na základě nabídky karty PC.
  - **Informace o aplikaci:** Zobrazení informací o modulu CAM vloženém do slotu CI a o kartě CI nebo CI+ CARD vložené do modulu CAM. Modul CAM můžete nainstalovat kdykoli, ať je televizor zapnutý nebo vypnutý.
1. Zaupte modul CI CAM u svého nejbližšího prodejce nebo po telefonu.
  2. Zasuňte kartu CI nebo CI+ CARD do modulu CAM ve směru šipky.
  3. Zasuňte modul CAM s kartou CI nebo CI+ CARD do slotu rozhraní CI ve směru šipky, aby byl vyrovnán rovnoběžně se slotem.
  4. Zkontrolujte, zda na kanálu s rušeným signálem vidíte obraz.

## Automatická diagnóza

- **Test obrazu (Ano / Ne):** Slouží ke kontrole potíží s obrazem a pokud problém přetrvává, zkontrolujte barevný obrazec.
- **Test zvuku (Ano / Ne):** Kontrola potíží se zvukem pomocí vestavěné melodie
  - 🔧 Jestliže není z reproduktorů televizoru slyšet žádný zvuk, zkontrolujte před provedením testu zvuku, zda je položka **Volba reproduktoru** v nabídce **Zvuk** nastavena na možnost **TV reproduktor**.
  - 🔧 Během testu bude slyšet melodii i v případě, že je položka **Volba reproduktoru** nastavena na možnost **Ext. reproduktor** nebo když je zvuk ztlumen stiskem tlačítka **MUTE**.
- **Informace o signálu:** (pouze digitální kanály) Kvalita příjmu kanálu HDTV je buďto vynikající nebo kanály nejsou dostupné. Upravte nastavení antény a zvyšte sílu signálu.
- **Odstraňování potíží:** Pokud se v souvislosti s televizorem vyskytnou nějaké potíže, podívejte se na tento popis.
  - 🔧 Pokud žádný z tipů pro řešení potíží nelze použít, kontaktujte středisko péče o zákazníky společnosti Samsung.

## Upgrade softwaru

**Upgrade softwaru** lze provést prostřednictvím vysílaného signálu nebo stažením nejnovějšího firmwaru z adresy [samsung.com](http://samsung.com) do paměťového zařízení USB.

**Stávající verze:** Software, který již je v televizoru nainstalován.

🔧 Verze softwaru je vyjádřena ve formě „Rok/Měsíc/Den\_verze“.



## Instalace nejnovější verze

- **Přes USB:** Vložte jednotku USB obsahující soubor s aktualizací firmwaru stažený z webu [www.samsung.com](http://www.samsung.com) do televizoru. Za žádných okolností nevypínejte napájení ani nevyjímáte jednotku USB z konektoru, dokud není aktualizace dokončena. Po ukončení aktualizace firmwaru se televizor automaticky vypne a opět zapne. Po upgradu softwaru bude obnoveno výchozí nastavení videa a audia. Doporučujeme zapsat si nastavení, abyste je mohli po aktualizaci snadno obnovit.
 

Zadní panel televizoru

Jednotka USB
- **Přes kanál:** Upgrade softwaru prostřednictvím vysílaného signálu
  - 🔧 Pokud je funkce vybrána během přenosu softwaru, tato funkce vyhledá a stáhne dostupný software.
  - 🔧 Čas potřebný ke stažení softwaru závisí na stavu signálu.
- **Aktualizace v pohotovostním režimu:** Ruční aktualizace bude automaticky provedena ve vybraný čas. Protože je jednotka interně napájena, může být obrazovka produktu LCD mírně rozsvícena. Tento jev může trvat déle než 1 hodinu, než bude aktualizace softwaru dokončena.
- **Nový software (záloha):** Pokud je u nového firmwaru problém a má negativní vliv na funkci televizoru, můžete software změnit na předchozí verzi.
  - 🔧 Jestliže došlo ke změně softwaru, zobrazí se stávající software.

## Průvodce připojením HD

Tyto informace budete potřebovat při připojení externích zařízení k televizoru.

## Kontaktovat společnost Samsung

Tuto informaci zobrazte, pokud televizor nefunguje správně nebo pokud chcete aktualizovat software. Zde naleznete informace o našich střediscích telefonické podpory a o způsobu stahování produktů a softwaru.

# Pokročilé funkce

## Media Play

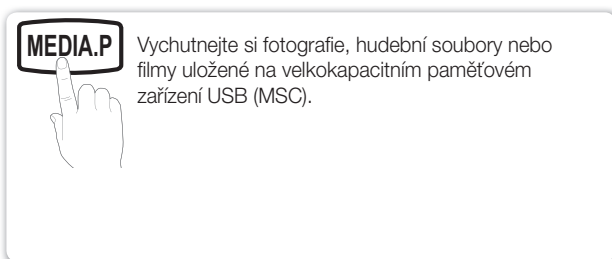

## Připojení zařízení USB

1. Zapněte televizor.
2. Připojte zařízení USB obsahující soubory s fotografiemi nebo hudebními soubory ke konektoru **USB (HDD)** na boční straně televizoru.
3. Jakmile je zařízení USB připojeno k televizoru, zobrazí se automaticky otevřené okno. Pak můžete vybrat položku **Media Play**.

 S nelicencovanými multimediálními soubory nemusí fungovat správně.

 Co je třeba vědět před použitím funkce **Media Play**

- Protokol MTP (Media Transfer Protocol) není podporován.
- Jsou podporovány systémy souborů FAT16, FAT32 a NTFS.
- Určité typy zvukových zařízení a digitálních fotoaparátů USB nemusí být s tímto televizorem kompatibilní.
- Funkce Media Play podporuje pouze velkokapacitní paměťová zařízení USB (MSC – Mass Storage Class). MSC je velkokapacitní paměťové zařízení BOT (Bulk-Only Transport). Příklady zařízení MSC: jednotky USB Flash, čtečky karet Flash a pevné disky USB (rozbočovače USB podporovány nejsou). Zařízení je třeba připojit přímo k portu USB televizoru.
- Před připojením zařízení k televizoru zálohujte soubory, abyste zabránili jejich poškození nebo ztrátě dat. Společnost SAMSUNG nenesе žádnou zodpovědnost za poškození datových souborů nebo za ztrátu dat.
- Neodpojujte zařízení USB při načítání obsahu.
- Čím je vyšší rozlišení obrázku, tím déle bude trvat zobrazení obrázku na obrazovce.
- Maximální podporované rozlišení souborů JPEG je 15 360 × 8 640 pixelů.
- V případě nepodporovaných nebo poškozených souborů se zobrazí zpráva „Not Supported File Format“ (Nepodporovaný formát souboru).
- Pokud jsou soubory seřazeny pomocí Basic View (Zákl. zobr.), je možné v každé složce zobrazit až 1 000 souborů.
- Soubory typu MP3 chráněné technologií DRM, které byly staženy z placené stránky, nelze přehrát. Technologie DRM (Digital Rights Management – Správa digitálních práv) je technologie podporující tvorbu, šíření a správu obsahu jednotnou a komplexní cestou, která zahrnuje ochranu práv a zájmů poskytovatelů obsahu, ochranu proti nelegálnímu kopírování obsahu a správu fakturování a odhod.
- Jestliže jsou připojena více než 2 zařízení PTP, je možné současně používat pouze jedno.
- Pokud jsou připojena více než dvě velkokapacitní paměťová zařízení (MSC), nemusí být některá z nich rozpoznána. Zařízení USB s vysokou spotřebou (více než 500 mA nebo 5 V) nemusí být podporováno.
- Pokud se během připojování nebo používání zařízení USB zobrazí varovná zpráva o přetížení, nemusí být zařízení rozpoznáno nebo nemusí fungovat správně.
- Pokud televizor nepřijme žádný vstup během doby nastavené ve funkci **Doba autom. ochrany**, spustí se spořič obrazovky.
- Pokud je použit prodlužovací kabel USB, nemusí být zařízení USB rozpoznáno nebo soubory v zařízení nemusí být načteny.
- Pokud není zařízení USB připojené k televizoru rozpoznáno, seznam souborů v zařízení je poškozen nebo soubor v seznamu nelze přehrát, připojte zařízení USB k počítači, naformátujte zařízení a zkontrolujte připojení.
- Pokud je při spuštění funkce Media Play nalezen soubor, který byl odstraněn z počítače, odstraňte soubor trvale pomocí funkce „Vysypat koš“ v počítači.

Zadní panel televizoru

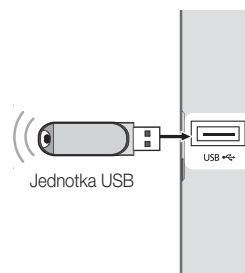

## Obrazovka

Přejděte na požadovaný soubor pomocí tlačítek nahoru / dolů / doprava / doleva a poté stiskněte tlačítko **ENTER** . Soubor bude přehráván.

Podporuje **Režim zařízení** a **Režim obsahu** na domovské stránce funkce **Media Play**.

Informace:  
Můžete zjistit název vybraného souboru, počet souborů a stránku

Oblast seřazeného seznamu:  
Zobrazuje způsob řazení.  
 Způsob řazení se liší v závislosti na obsahu.

Oblast seznamu souborů:  
Můžete potvrdit soubory a skupiny seřazené podle jednotlivých kategorií.

Ovládací tlačítko

- Červené (**Změnit zařízení**): Vybere připojené zařízení.
- Zelené (**Preference**): Nastaví předvolby pro soubory. (není podporováno v Basic view (Zákl. zobr.))
- Žluté (**Vybrat**): Slouží k výběru více souborů v seznamu souborů. Vybrané soubory jsou označeny symbolem
- Modré (**Řazení**): Vybere seřazený seznam
- Nástroje**: Zobrazí nabídku možností.

## Hudba

### Přehrávání hudby

1. Stisknutím tlačítka **◀** nebo **▶** vyberte položku **Hudba**, poté stiskněte tlačítko **ENTER** v nabídce **Media Play**.
2. Stisknutím tlačítka **◀/▶/▲/▼** vyberte požadovanou položku **Hudba** v seznamu.
3. Stiskněte tlačítko **ENTER** .
  - Během přehrávání hudby můžete pomocí tlačítek **◀** a **▶** vyhledat konkrétní část.

Zobrazují se pouze soubory s příponou MP3. Jiné přípony názvu souborů se nezobrazí, i když jsou uloženy na stejném zařízení USB.





Je-li zvuk při přehrávání souborů MP3 neobvyklý, upravte možnosti **Ekvalizér** v nabídce **Zvuk**. (Přemodulovaný soubor MP3 může způsobit problém se zvukem.)



# Pokročilé funkce

## Fotografie

### Zobrazení fotografie (nebo prezentace)

1. Stisknutím tlačítka ◀ nebo ▶ vyberte položku **Fotografie**, poté stiskněte tlačítko ENTER  v nabídce **Media Play**.
  2. Stisknutím tlačítka ◀/▶/▲/▼ vyberte požadovanou fotografii v seznamu.
  3. Stiskněte tlačítko ENTER .
    - Stisknutím tlačítka ENTER  v době, kdy je zobrazen seznam fotografií, můžete spustit prezentaci.
    - Pro prezentaci budou zobrazeny všechny soubory v oblasti seznamu souborů.
    - V průběhu prezentace se soubory zobrazují postupně od aktuálně zobrazeného souboru.
-  V průběhu prezentace se mohou automaticky přehrávat hudební soubory, pokud nastavíte volbu **Hudební kulisa** na možnost **Zapnuto**.
-  **Režim BGM** nelze změnit, dokud se BGM nenačte.



## Přehrávání více souborů

### Přehrávání vybraných videosouborů / hudebních souborů / fotografií

1. Stisknutím žlutého tlačítka vyberte požadovaný soubor v seznamu.
2. Chcete-li vybrat více souborů, opakujte výše uvedený postup.
  -  **POZNÁMKA**
    - Vlevo od vybraných souborů se zobrazí značka (✓).
    - Opakovaným stisknutím žlutého tlačítka výběr zrušíte.
    - Chcete-li zrušit výběr všech vybraných souborů, stiskněte tlačítko **TOOLS** a vyberte možnost **Zrušit výběr všech**.
3. Stiskněte tlačítko **TOOLS** a vyberte možnost **Přehrát vybraný obsah**.













### Přehrávání skupiny videosouborů / hudebních souborů / fotografií

1. V zobrazeném seznamu souborů se přesuňte na soubor v požadované skupině.
2. Stiskněte tlačítko **TOOLS** a vyberte možnost **Přehr.skup.**

## Funkce Media Play – další funkce

### Řazení seznamu souborů

Stisknutím modrého tlačítka v seznamu souborů je seřadíte.

Kategorie	Operace	Hudba	Fotografie
 <b>Zákl. zobr</b>	Zobrazuje celou složku. Fotografii zobrazíte výběrem složky.	✓	✓
 <b>Titul</b>	Seřadí a zobrazí tituly souborů podle symbolu/čísla/abecedně/podle zvláštního řazení.	✓	✓
 <b>Preference</b>	Seřadí a zobrazí soubory podle preference. Preferenci souborů lze změnit v oblasti seznamu souborů pomocí zeleného tlačítka.	✓	✓
 <b>Nejnovější datum</b>	Seřadí a zobrazí soubory podle nejnovějšího data.		✓
 <b>Nejstarší datum</b>	Seřadí a zobrazí soubory podle nejstaršího data.		✓
 <b>Interpret</b>	Seřadí hudební soubory podle interpreta v abecedním pořadí.	✓	
 <b>Album</b>	Seřadí hudební soubory podle alba v abecedním pořadí.	✓	
 <b>Žánr</b>	Seřadí hudební soubory podle žánru.	✓	
 <b>Nálada</b>	Seřadí hudební soubory podle nálady. Informace o náladě hudby lze podle potřeby změnit.	✓	
 <b>Měsíčně</b>	Seřadí a zobrazí soubory fotografií podle měsíce.		✓

### hudby / fotografií

Nabídka možností	Operace	Hudba	Fotografie
<b>Režim Opakování</b>	Soubory filmů lze přehrávat opakovaně.	✓	
<b>Nastavení obrazu</b>	Můžete upravit nastavení obrazu (str. 14,15,16)		✓
<b>Nastavení zvuku</b>	Můžete upravit nastavení zvuku (str. 17,18)	✓	✓
<b>Zastavit prezentaci / Spustit prezentaci</b>	Můžete spustit nebo zastavit prezentaci.		✓
<b>Rychlost prezent</b>	Podle potřeby můžete vybrat rychlost prezentace během prezentace.		✓
<b>Hudební kulisa</b>	Při sledování prezentace můžete nastavit a vybrat hudbu, která se má přehrávat na pozadí.		✓
<b>Zvětšený obraz</b>	Můžete zvětšit obrázky v režimu zobrazení na celou obrazovku.		✓
<b>Otočit</b>	Můžete natočit obrázky v režimu zobrazení na celou obrazovku.		✓
<b>Informace</b>	Lze zobrazit podrobné informace o přehrávaném souboru.	✓	✓

## Nastavení

### Používání nabídky nastavení

- **Informace:** Tuto možnost vyberte, pokud chcete zobrazit informace o připojeném zařízení.

# Další informace

## Funkce Teletext u analogových kanálů

Na stránce rejstříku Teletextu jsou uvedeny informace, jak službu používat. Aby se informace Teletextu zobrazovaly správně, musí být příjem kanálu stabilní. V opačném případě mohou určité informace chybět nebo se nemusí zobrazovat některé stránky.

✎ Stránky Teletextu můžete změnit stisknutím číselných tlačítek na dálkovém ovladači.

- 1 (zobrazení Teletextu/ zobrazení Teletextu i vysílaného obrazu): Aktivace režimu teletextu po výběru kanálu poskytujícího službu Teletext. Pokud tlačítko stisknete dvakrát, bude se režim Teletextu překrývat s právě vysílaným obrazem.
- 2 (uložení): Ukládání stránek Teletextu.
- 3 (velikost): Zobrazení písmen dvojnásobné velikosti v horní polovině obrazovky. Opětovným stisknutím je zobrazíte v dolní polovině obrazovky. Dalším stisknutím přepnete do normálního zobrazení obrazovky.
- 4 (podržet): Slouží k pozastavení zobrazení na dané stránce v případě, že vybraná stránka je propojena s několika sekundárními stránkami, které se po zobrazení této stránky zobrazují automaticky. Opětovným stisknutím tlačítka opět spustíte automatické zobrazování stránek.
- 5 (režim): Výběr režimu Teletextu (LIST/FLOF). Pokud toto tlačítko stisknete v režimu LIST, je režim přepnut na uložení seznamu. V režimu uložení seznamu můžete uložit stránku Teletextu do seznamu pomocí tlačítka (uložení).
- 6 (podstránka): Zobrazení dostupné podstránky.

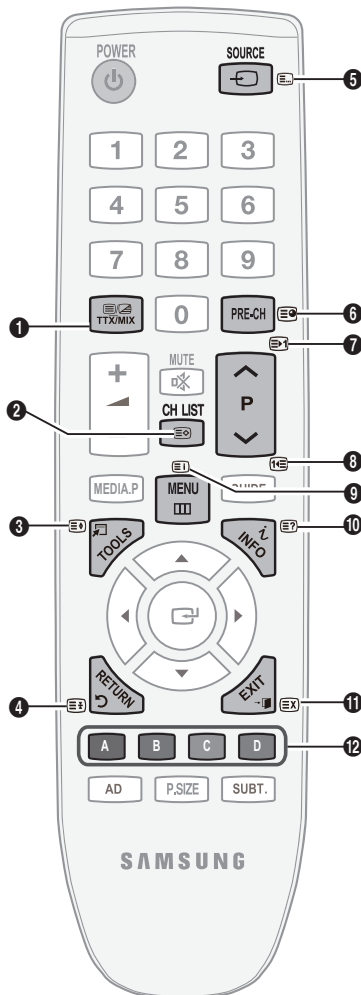

- 7 (následující stránka): Zobrazení další stránky Teletextu.
- 8 (předcházející stránka): Zobrazení předchozí stránky Teletextu.
- 9 (rejstřík): Zobrazení stránky rejstříku (obsahu) kdykoli v průběhu používání Teletextu.
- 10 (skrytý obsah): Zobrazení skrytého textu (například odpovědi na kvízy). Opětovným stisknutím přepnete do normálního zobrazení obrazovky.
- 11 (zrušit): Zobrazení aktuálního vysílání během vyhledávání stránky.
- 12 **Barevná tlačítka (ervené/ zelené/žluté/modré):** Pokud vysílající společnost používá systém FASTEXT, jsou jednotlivá témata na stránce Teletextu barevně odlišena a lze je vybrat stisknutím barevných tlačítek. Stisknutím jednoho z tlačítek vyberte požadovaný obsah. Na stránce se zobrazí další barevně odlišené informace, které lze vybrat stejným způsobem. Stisknutím odpovídajícího barevného tlačítka zobrazíte předchozí nebo další stránku.

Teletextové stránky jsou uspořádány do šesti kategorií:

Část	Obsah	Část	Obsah
A	Vybrané číslo stránky.	D	Datum a čas.
B	Označení vysílajícího kanálu.	E	Text.
C	Číslo aktuální stránky nebo označení hledání.	F	Informace o stavu. Informace FASTEXT.

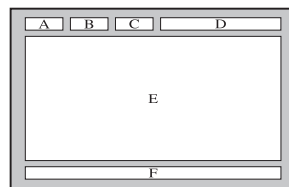

## Instalace sady pro upevnění na zeď

### Instalace sady pro upevnění na zeď

Sada pro upevnění na zeď (prodává se zvlášť) umožňuje připevnit televizor na zeď.

Podrobnější informace o instalaci sady pro upevnění na zeď naleznete v návodu přiloženému k sadě pro upevnění na zeď. Při instalaci držáku na zeď si nechte poradit od odborného technika.

Společnost Samsung Electronics není zodpovědná za žádná poškození výrobku nebo zranění způsobená chybnou instalací televizoru zákazníkem.

### Specifikace sady pro upevnění na zeď (VESA)

 Sada pro upevnění na zeď není součástí dodávky, prodává se samostatně.

Sadu pro upevnění na zeď instalujte na pevnou zeď kolmou k podlaze. Při montáži do jiných stavebních materiálů se obraťte na nejbližšího prodejce. Pokud je sada namontována na strop nebo šikmou zeď, může dojít k jejímu uvolnění a pádu, což může vést ke vzniku závažných poranění osob.

#### POZNÁMKA

- Společnost Samsung Electronics není zodpovědná za žádná poškození výrobku nebo zranění způsobená chybnou instalací televizoru zákazníkem.
- Standardní rozměry sad pro upevnění na zeď jsou uvedeny v tabulce níže.
- Pokud si zakoupíte naši sadu pro montáž na zeď, je s ní dodáván také podrobný návod k instalaci a všechny nezbytné součásti.
- Nepoužívejte delší šrouby než standardního rozměru, mohlo by dojít k poškození vnitřní části televizoru.
- V případě nástěnných sad, které neodpovídají specifikacím pro šrouby VESA, se může délka šroubů lišit v závislosti na jejich specifikacích.
- Nepoužívejte šrouby, které neodpovídají specifikaci šroubů standardu VESA.
- Vyvarujte se příliš silného utažení šroubů. Tento postup by mohl způsobit poškození produktu nebo vést ke zranění osob způsobeným pádem produktu. Společnost Samsung není zodpovědná za tento druh poškození nebo zranění.
- Společnost Samsung není zodpovědná za poškození výrobku nebo zranění osoby v případě použití nespecifikovaného držáku na zeď, popřípadě držáku, který neodpovídá standardu VESA, nebo v případě nedodržení pokynů k instalaci výrobku.
- Při montáži tohoto televizoru nepřekračujte úhel náklonu 15 stupňů.

Produktová sada	palce	Spec. VESA (A * B)	Standardní šroub	Počet
LCD-TV	19~22	75 X 75	M4	4
	23~29	100 X 100		
	30~40	200 X 200	M6	
	46~55	400 X 400	M8	
	57~65	600 X 400		
	70~80	800 X 400		
	80~	1400 X 800		

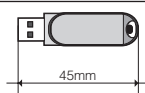
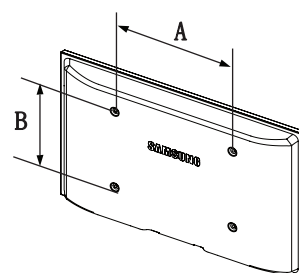

„Pokud je zařízení USB dlouhé 45 mm nebo více a používáte model 26" nebo 32" se sadou pro upevnění na zeď, zařízení USB se může dotýkat zdi. Doporučujeme proto použít zařízení USB kratšího typu.“





Sadu pro upevnění na zeď neinstalujte, když je televizor zapnutý. Mohlo by dojít ke zranění osob elektrickým proudem.

# Další informace

## Kensingtonský zámek zabraňující krádeži

Kensingtonský zámek je zařízení sloužící k fyzickému zabezpečení systému umístěného na veřejném místě. Vzhled a metoda uzamčení se mohou lišit od ilustrace v závislosti na výrobci. Správné použití si ověřte v příručce dodané s Kensingtonským zámkem.

-  Vyhledejte ikonu "K" na zadní straně televizoru. Otvor pro Kensingtonský zámek je umístěn pod ikonou "K".
1. Vložte uzamykací zařízení do otvoru pro Kensingtonský zámek na televizoru LCD **1** a otočte jím ve směru uzamčení **2**.
  2. Připojte kabel Kensingtonského zámku **3**.
  3. Připevněte Kensingtonský zámek ke stolu nebo těžkému pevně nainstalovanému předmětu.

-  Uzamykací zařízení je třeba zakoupit samostatně.
-  Umístění Kensingtonského zámku se může lišit podle modelu.

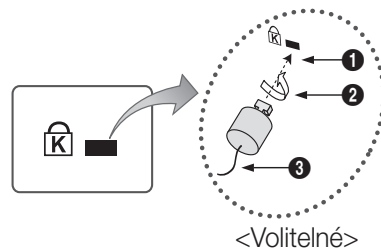



## Připevnění televizoru ke zdi



**Upozornění:** Posunování nebo tažení televizoru nebo lezení na něj může způsobit pád televizoru. Zejména dbejte na to, aby se na televizor nezavěšovaly a ani ho jinak nedestabilizovaly děti. Mohlo by dojít k převrnutí televizoru a vážným nebo i smrtelným zraněním. Dodržujte všechna bezpečnostní opatření uvedená na dodaném bezpečnostním letáku. Pro zvýšení stability namontujte z bezpečnostních důvodů následující opatření zabraňující pádu televizoru.

## Postup pro zamezení pádu televizoru

-  Svorky, šrouby a lanko, které budete potřebovat, nejsou součástí dodávky a je nutné je zakoupit samostatně.
1. Našroubujte šrouby do svorek a pevně je připevněte ke zdi. Zkontrolujte, zda šrouby ve zdi pevně drží.

-  Specifikace šroubů
- Pro 23 ~ 29 palcový televizor LCD: M4
  - Pro 30 ~ 40 palcový televizor LCD: M6

2. Ze středu zadní části televizoru vyjměte šrouby, vložte šrouby do svorek a připevněte je zpět k televizoru.
3. Pomocí silného lanka propojte svorky připevněné k televizoru a svorky připevněné ke zdi a poté lanko pevně zavažte.

-  Zkontrolujte, zda jsou všechna připevnění dostatečně zajištěna. Pravidelně kontrolujte, zda připevnění nevykazují únavu nebo poškození materiálu. Máte-li jakékoli pochybnosti o bezpečnosti připevnění svého televizoru, obraťte se na kvalifikovaného montážního pracovníka.

-  Televizor namontujte v blízkosti zdi, aby nemohl spadnout směrem dozadu.

-  Lanko je možné a bezpečné spojit takovým způsobem, že svorky připevněné ke zdi jsou ve stejné nebo nižší výšce než svorky připevněné k televizoru.

-  Chcete-li televizor přesunout, rozvažte lanko.

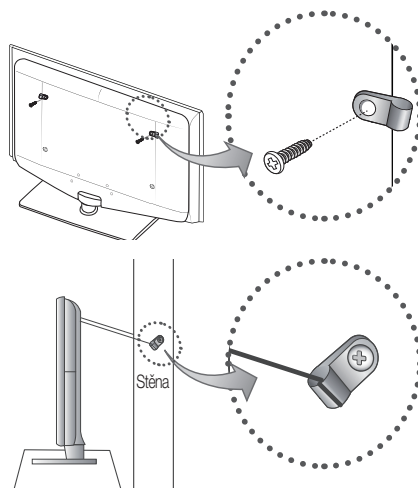

## Odstraňování problémů

Pokud máte jakékoli dotazy ohledně televizoru, nejprve si vyhledejte informace v tomto seznamu. Pokud se žádný z těchto tipů pro odstraňování problémů nevztahuje na vaši situaci, navštivte webové stránky „www.samsung.com“ a klepněte na tlačítko Podpora. Případně se můžete obrátit na telefonní linku zákaznické podpory, uvedenou na zadní straně obalu této příručky.

Problémy	Řešení a vysvětlení
Kvalita obrazu	Nejprve prosím proveďte <b>Test obrazu</b> , abyste ověřili, zda televizor správně zobrazuje zkušební obraz. (přejděte na možnost (MENU – <b>Podpora – Automatická diagnóza – Test obrazu</b> ) (str. 21) Pokud se zkušební obraz zobrazí správně, může být špatná kvalita obrazu způsobena zdrojem nebo signálem.
Obraz na televizoru nevypadá tak dobře jako v prodejně.	<ul style="list-style-type: none"> <li>• Pokud máte analogové kabelové připojení/set top box, proveďte upgrade na digitální set top box. Pro získání obrazu v kvalitě HD (vysoké rozlišení) použijte kabely HDMI nebo komponentní kabely.</li> <li>• Odběratelé služeb kabelové nebo satelitní televize: Vyzkoušejte z nabídky kanálů ty stanice, které vysílají v kvalitě HD.</li> <li>• Připojení antény: Proveďte automatické naprogramování kanálů a poté zkuste zvolit stanice vysílající v kvalitě HD.   Řada stanic vysílajících v kvalitě HD vysílá obsah převzorkovaný z kvality SD (Standard Definition).</li> <li>• Upravte výstupní rozlišení obrazu dekódovacího zařízení (terminálu kabelové televize) nebo set-top boxu na 1080i nebo 720p.</li> <li>• Ověřte, zda sledujete televizor z minimální doporučené vzdálenosti v souladu s velikostí a rozlišením signálu.</li> </ul>
Obraz je zkreslený: chyby makrobloků, malé bloky, body, pixelizace	<ul style="list-style-type: none"> <li>• Komprese obsahu videa může způsobit zkreslení obrazu, zejména rychle se pohybujících obrazů, jako jsou sportovní přenosy a akční filmy.</li> <li>• Zkreslení obrazu může být způsobeno nízkou úrovní nebo špatnou kvalitou signálu. Toto není závada televizoru.</li> </ul>
Barvy jsou nesprávné nebo chybí.	<ul style="list-style-type: none"> <li>• Pokud používáte připojení komponentního signálu, zkontrolujte, zda jsou kabely komponentního signálu připojeny do správných konektorů. Nesprávná nebo uvolněná připojení mohou způsobit problémy s barvami nebo prázdnou obrazovku.</li> </ul>
Barvy jsou vybledlé nebo je nízký jas.	<ul style="list-style-type: none"> <li>• Upravte nastavení možnosti <b>Obraz</b> v nabídce televizoru. (přejděte na režim <b>Obraz / Barva / Jas / Ostrost</b>)</li> <li>• Upravte nastavení možnosti <b>Úspora energie</b> v nabídce televizoru. (přejděte na možnost MENU – <b>Obraz – Eko řešení – Úspora energie</b>)</li> <li>• Zkuste obnovit nastavení obrazu na výchozí hodnoty. (přejděte na možnost MENU – <b>Obraz – Picture Obnovení obrazu</b>)</li> </ul>
Na okrajích obrazovky je tečkovaná čára.	<ul style="list-style-type: none"> <li>• Pokud je velikost obrazu nastavena na <b>Přizpůsobit obrazovce</b>, změňte ji na <b>16:9</b>. (str. 16)</li> <li>• Změňte rozlišení dekódovacího zařízení nebo set-top boxu.</li> </ul>
Obraz je černobílý.	<ul style="list-style-type: none"> <li>• Pokud používáte kompozitní vstup AV, připojte videokabel (žlutý) k zelenému konektoru komponentního vstupu 1 na televizoru.</li> </ul>
Obraz se po změně kanálu zastaví nebo je zkreslený či se zpožďuje.	<ul style="list-style-type: none"> <li>• Je-li pro připojení použit terminál kabelové televize, zkuste jej resetovat. Znovu připojte kabel pro napájení střídavým proudem a počkejte, dokud se terminál kabelové televize neresetuje. Může to trvat až 20 minut.</li> <li>• Nastavte výstupní rozlišení dekódovacího zařízení (terminálu kabelové televize) na 1080i nebo 720p.</li> </ul>
Kvalita zvuku	Provedením postupu <b>Test zvuku</b> nejprve ověřte, zda televizor správně přehrává zvuk. (přejděte na možnost MENU – <b>Podpora – Automatická diagnóza – Test zvuku</b> ) (str. 21) Pokud je zvuk v pořádku, může být problém se zvukem způsoben zdrojem nebo signálem.
Z televizoru nevychází zvuk nebo je zvuk při maximální hlasitosti příliš tichý.	<ul style="list-style-type: none"> <li>• Zkontrolujte hlasitost zvuku nastavenou na externím zařízení připojeném k televizoru.</li> </ul>
Obraz je kvalitní, ale není slyšet zvuk.	<ul style="list-style-type: none"> <li>• V nabídce zvuku nastavte možnost <b>Volba reproduktoru</b> na hodnotu <b>TV reproduktor</b>. (str. 18)</li> <li>• Pokud používáte externí zařízení, ujistěte se, zda jsou audiokabely připojeny ke správným konektorům pro vstup zvuku na televizoru.</li> <li>• Používáte-li externí zařízení, zkontrolujte nastavení výstupu zvuku zařízení (např. může být třeba změnit výstup zvuku u terminálu kabelové televize na HDMI, pokud je připojen k televizoru pomocí rozhraní HDMI).</li> <li>• Používáte-li převodní kabel z DVI na HDMI, je nutný samostatný audio kabel.</li> <li>• Pokud je televizor vybaven konektorem pro sluchátka, zkontrolujte, zda v konektoru není něco připojeno.</li> </ul>
Z reproduktorů vychází nepříjemný hluk.	<ul style="list-style-type: none"> <li>• Zkontrolujte připojení kabelů. Zkontrolujte, zda není videokabel připojen do vstupu audia.</li> <li>• V případě připojení k anténě nebo přípojce kabelové televize zkontrolujte sílu signálu. Nízká úroveň signálu může vést ke zkreslení zvuku.</li> </ul>

# Další informace

Problémy	Řešení a vysvětlení
Žádný obraz, žádné video	
Televizor se nezapne.	<ul style="list-style-type: none"> <li>Ujistěte se, zda je napájecí kabel pevně připojen do elektrické zásuvky a k televizoru.</li> <li>Ujistěte se, zda je elektrická zásuvka funkční.</li> <li>Stisknutím tlačítka <b>POWER</b> na televizoru ověřte, zda není problém způsoben dálkovým ovladačem. Pokud se televizor zapne, přejděte k části „Dálkový ovladač nefunguje“ níže.</li> </ul>
Televizor se automaticky vypíná.	<ul style="list-style-type: none"> <li>Zkontrolujte, zda je funkce <b>Časovač vypnutí</b> v nabídce <b>Nastavení</b> nastavena na hodnotu <b>Vypnuto</b>. (str. 19)</li> <li>Pokud je televizor připojen k počítači, zkontrolujte nastavení napájení počítače.</li> <li>Ujistěte se, zda je napájecí kabel pevně připojen do elektrické zásuvky a k televizoru.</li> <li>Pokud sledujete televizní vysílání pomocí antény nebo přípojky kabelové televize, vypne se televizor v případě, že po dobu 10 – 15 minut nezjistí žádný signál.</li> </ul>
Žádný obraz/video.	<ul style="list-style-type: none"> <li>Zkontrolujte připojení kabelů (odpojte a znovu připojte všechny kabely připojené k televizoru a externím zařízením).</li> <li>Nastavte výstup videa externího zařízení (terminál kabelové televize nebo set-top box, DVD, Blu-ray apod.) tak, aby se shodoval s připojením k výstupu televizoru. Je-li například nastaven výstup externího zařízení na HDMI, měl by být připojen ke vstupu HDMI na televizoru.</li> <li>Zkontrolujte, zda jsou připojená zařízení zapnutá.</li> <li>Ujistěte se, zda jste stisknutím tlačítka <b>SOURCE</b> na dálkovém ovladači televizoru zvolili správný zdroj pro televizor.</li> </ul>
RF připojení (ke kabelové televizi nebo anténě)	
Televizor nepřijímá některé kanály.	<ul style="list-style-type: none"> <li>Ujistěte se, zda je kabel antény pevně připojen.</li> <li>Zkuste pomocí možnosti <b>Plug &amp; Play</b> (Počáteční nastavení) přidat dostupné kanály do seznamu kanálů. Přejděte na možnost <b>MENU – Nastavení – Plug &amp; Play</b> (Počáteční nastavení) a počkejte, dokud se všechny dostupné kanály neuloží.</li> <li>Ověřte, zda je správně umístěna anténa.</li> </ul>
Obraz je zkreslený: chyby makrobloků, malé bloky, body, pixelizace	<ul style="list-style-type: none"> <li>Kompresí obsahu videa může způsobit zkreslení obrazu, zejména rychle se pohybujících obrazů, jako jsou sportovní přenosy a akční filmy.</li> <li>Nízká úroveň signálu může vést ke zkreslení obrazu. Toto není závada televizoru.</li> </ul>
Připojení k počítači	
Zobrazuje se zpráva „Nepodporovaný režim“.	<ul style="list-style-type: none"> <li>Nastavte výstupní rozlišení a frekvenci počítače tak, aby odpovídaly rozlišením podporovaným televizorem. (str. 9)</li> </ul>
V seznamu zdrojů se vždy zobrazuje položka „PC“ (i v případě, že počítač není připojen).	<ul style="list-style-type: none"> <li>To je normální. Položka „PC“ se v seznamu zdrojů zobrazuje vždy, a to i v případě, že počítač není připojen.</li> </ul>
Videosignál je v pořádku, ale chybí zvuk.	<ul style="list-style-type: none"> <li>Pokud používáte připojení HDMI, zkontrolujte nastavení výstupu zvuku v počítači.</li> </ul>
Jiné	
Obraz nevyplňuje celou obrazovku.	<ul style="list-style-type: none"> <li>Při zobrazení obsahu stanic vysílajících obsah v kvalitě HD převzorkovaný z kvality SD (4:3) se na obou stranách obrazovky zobrazují černé pruhy.</li> <li>Při vysílání filmů s jiným poměrem stran než je poměr stran televizoru se zobrazují černé pruhy v horní a dolní části obrazovky.</li> <li>Upravte velikost obrazu v externím zařízení anebo v televizoru na celou obrazovku.</li> </ul>
Dálkový ovladač nefunguje.	<ul style="list-style-type: none"> <li>Vyměňte baterie dálkového ovladače, přičemž dodržte správnou polaritu (+/-).</li> <li>Vyčistěte okénko vysílací diody na dálkovém ovládání.</li> <li>Zkuste namířit dálkový ovladač přímo na televizor ze vzdálenosti 1,5 až 1,8 m.</li> </ul>
Dálkový ovladač dekódovacího zařízení (terminálu kabelové televize)/set top boxu nevykone či nezapne televizor nebo neumožňuje nastavit jeho hlasitost.	<ul style="list-style-type: none"> <li>Naprogramujte dálkový ovladač dekódovacího zařízení nebo set-top boxu, aby ovládal televizor. Kód televizoru SAMSUNG naleznete v uživatelské příručce dekódovacího zařízení nebo satelitního přijímače.</li> </ul>
Zobrazuje se zpráva „Not Supported Mode“ (Nepodporovaný režim).	<ul style="list-style-type: none"> <li>Zkontrolujte podporované rozlišení v televizoru a podle něj upravte výstupní rozlišení externího zařízení. Vyhledejte informace o nastavení rozlišení na straně 9 této příručky.</li> </ul>
Z televizoru je cítit zápach plasty.	<ul style="list-style-type: none"> <li>Tento zápach je normální a časem vyprchá.</li> </ul>
V nabídce Automatická diagnóza není k dispozici možnost televizoru <b>Informace o signálu</b> .	<ul style="list-style-type: none"> <li>Tato funkce je dostupná pouze při příjmu digitálních kanálů pomocí připojení antény /RF/koaxiálním kabelem. (str. 21)</li> </ul>
Televizor je nakloněný na stranu.	<ul style="list-style-type: none"> <li>Sejměte základnu stojanu z televizoru a znovu ji připevněte.</li> </ul>
Nastaly potíže s montáží základny stojanu.	<ul style="list-style-type: none"> <li>Ujistěte se, zda je televizor umístěn na rovném povrchu. Pokud nelze vyjmout šrouby z televizoru, použijte v případě potřeby zmagnetizovaný šroubovák.</li> </ul>
Nabídka kanálů je šedá. (nedostupná)	<ul style="list-style-type: none"> <li>Nabídka <b>Kanál</b> je dostupná pouze v případě, že je zvolen jako zdroj televizor.</li> </ul>

Problémy	Řešení a vysvětlení
Nastavení se po 30 minutách nebo po každém vypnutí televizoru ztratí.	<ul style="list-style-type: none"> <li>Pokud je televizor nastaven do režimu <b>Prodejna</b>, obnoví se po každých 30 minutách výchozí nastavení pro zvuk a obraz. V postupu <b>Plug &amp; Play</b> (Počáteční nastavení) změňte režim <b>Prodejna</b> na režim <b>Domácnost</b>. Stisknutím tlačítka SOURCE zvolte režim <b>TV</b> a přejděte na možnost MENU → <b>Nastavení</b> → <b>Plug &amp; Play</b> (Počáteční nastavení) → ENTER .</li> </ul>
Občas se ztrácí zvuk nebo obraz.	<ul style="list-style-type: none"> <li>Zkontrolujte kabelová připojení a kabely znovu připojte.</li> <li>Ztráta audio nebo videosignálu může být způsobena použitím příliš málo ohebných nebo silných kabelů. Ujistěte se, zda jsou kabely dostatečně ohebné pro dlouhodobé použití. Při montáži na stěnu doporučujeme použít kabely s pravouhlymi konektory.</li> </ul>
Podíváte-li se zblízka na okraj rámečku televizoru, vidíte malé částečky.	<ul style="list-style-type: none"> <li>Jde o konstrukční prvek produktu, nejedná se o závadu.</li> </ul>
Nabídka <b>PIP</b> není dostupná.	<ul style="list-style-type: none"> <li><b>Funkce PIP</b> je dostupná pouze při použití zdroje HDMI, počítače nebo zdroje komponentního signálu.</li> </ul>
Zobrazuje se zpráva „Zakódovaný signál“ nebo „Slabý signál/Žádný signál“.	<ul style="list-style-type: none"> <li>Při použití modulu CAM s kartou CARD (CI/CI+) zkontrolujte, zda je vložena do slotu Common Interface.</li> <li>Pokud problém přetrvává, vytáhněte kartu CARD modulu CAM z televizoru a znovu ji zasuňte do slotu.</li> </ul>
Před 45 minutami jste televizor vypnuli a on se opět zapnul.	<ul style="list-style-type: none"> <li>Jde o normální jev. Televizor využívá funkci OTA (Over The Aerial) ke stahování aktualizace firmwaru během sledování televizního vysílání.</li> </ul>
Vyskytuje se opakovaně problém s obrazem nebo zvukem.	<ul style="list-style-type: none"> <li>Zkontrolujte a změňte nastavený signál nebo zdroj.</li> </ul>
Gumové nožičky základny stojanu mohou reagovat s povrchovou úpravou některých typů nábytku.	<ul style="list-style-type: none"> <li>Abyste tomu předešli, použijte plstěné podložky na všechny povrchy televizoru, které přichází do přímého kontaktu s nábytkem.</li> </ul>

 Tento panel TFT LCD se skládá ze subpixelů, jejichž výroba vyžaduje propracovanou technologii. Na obrazovce se však přesto může vyskytovat několik světlých nebo tmavých pixelů. Tyto pixely nebudou mít žádný dopad na výkon produktu.

## Licence



Manufactured under license from Dolby Laboratories.  
Dolby and the double-D symbol are trademarks of Dolby Laboratories.

# Další informace

Specifikace		
Nativní rozlišení panelu	1360 x 768 @ 60 Hz	
Provozní prostředí	10°C až 40°C (50°F až 104°F)	
Provozní vlhkost	10% až 80%, bez kondenzace	
Skladovací teplota	-20°C až 45°C (-4°F až 113°F)	
Skladovací vlhkost	5% až 95%, bez kondenzace	
Televizní systém	Analogový: V závislosti na výběru země Digitální: DVB-T/DVB-C	
Systém barev/video	Analogový: PAL, SECAM, NTSC-4.43, NTSC-3.58, PAL60 Digitální: MPEG-2 MP@ML, MPEG-4, H.264/AVC MP@L3, MP@L4.0, HP@L4.0	
Systém zvuku	BG. OK NICAM. MPEG1	
HDMI IN	Video: 1080/24p, 1080p, 1080i, 720p, 576p, 576i, 480p, 480i Zvuk: Dva kanály, lineární modulace PCM 32/44.1/48 kHz, 16/20/24bits Analogový vstup zvuku (pouze HDMI IN) PC Input (Vstup PC)	
Otáčení stojanu (doleva/doprava)	0°	
<b>Název modelu</b>	<b>LE26C350</b>	<b>LE32C350</b>
Velikost obrazovky (úhlopříčka)	26 inch	32 inch
Zvuk Výstup	5W X 2	
Rozměry (Š x H x V)		
Skříň	673.3 x 84.0 x 456.0 mm	795.3 x 84.0 x 525.8 mm
Se stojanem	673.3 x 222.2 x 513.4 mm	795.3 x 247.2 x 585.3 mm
Hmotnost		
Skříň	5.7 kg	7.1 kg
Se stojanem	6.1 kg	7.6 kg

 Provedení a specifikace mohou být změněny bez předchozího upozornění.

 Údaje o napájení a spotřebě energie získáte na štítku umístěném na produktu.

**A**

Anténa	12
Automat. hlasitost	18
Automat. nastavení	17
Automatická diagnóza	21

**B**

Baterií	5
---------	---

**Č**

COMPONENT	7
Časovač	19
Časovač vypnutí	19
Černý tón	15
Channel Manager	12

**D**

Dálkový ovladač	5
D-sub	8
Dynamický	14
Dynamický kontrast	15

**E**

Ekvalizér	17
EPG	11
Ext. reproduktor	18

**F**

Filmový režim	15
Fotografie	24

**H**

HDMI	7
Hlasitost	4, 5
Hudba	23
Hudební kulisa	25

**I**

Indikátor napájení	4
Informace o signálu	21

**J**

Jas	14
Jazyk	20
Jemné ladění	14

**K**

Kmitočet	12
----------	----

**L**

Licence	31
---------	----

**M**

Melodie	20
---------	----

**N**

Nabídkami	10
Nástroje	3

**O**

Oblíbený kanál	12
Odstraňování potíží	29
Optimální rozlišení	9
Ostrost	14

**P**

Pleťové odstíny	15
Plug & Play	6
Pohotovostní režim	4
Použití oblíbených kanálů	12
Použití oblíbených kanálů	10
Použití seznamu kanálů	11
Použití seznamu naplánovaných pořadů	11
Poz. Domácnost	25
Prezentace	24
prostoru instalace	2
Průhlednost menu	20
Průvodce Now & Next	11
Přehrávání médií	22
Připojení ke zvukovému zařízení	8
Připojení počítače	8

**R**

Režim Opakování	25
RGB	15

**S**

Seznam zdrojů	10
Specifikace	32
Správce kanálů	19
Stereováha	17

**T**

Teplota barev	15
Titul	25
Titulky	20
Tlačítko ON/OFF	5
TV reproduktor	18

**U**

Upevnění na zeď	27
Upgrade softwaru	21
Upravit název	10
Úpravy kanálů	13
USB	21, 22
Úspora energie	15

**V**

Velikost obrazu	16
Volba reproduktoru	18
Vybrat vše	14
Výstup digitálního zvuku	8
Vyvážení bílé	15

**Z**

Základní zobrazení	25
Zámek	14
Zesílení	17
Změna kódu PIN	20

***Tato stránka byla  
záměrně ponechána  
prázdná.***

Snímky a obrázky v tejto používateľskej príručke vám poskytujeme len ako referenciu, pričom sa môžu líšiť od skutočného vzhľadu produktu. Dizajn a technické údaje produktu sa môžu zmeniť bez predchádzajúceho upozornenia.

## Oznam pre digitálnu TV

1. Funkcie v spojitosti s digitálnou TV (DVB) sú dostupné len v krajinách/oblastiach, kde sa vysielajú terestriálne signály DVB-T (MPEG2 a MPEG4 AVC), prípadne na miestach, kde je dostupná kompatibilná služba káblovej TV štandardu DVB-C (MPEG2 a MPEG4 AAC). Prosím, overte si možnosť prijímu signálu DVB-T a DVB-C u vášho miestneho predajcu.
  2. DVB-T je štandard Európskeho konzorcia DVB pre prenos vysielania digitálnej terestriálnej televízie a DVB-C pre prenos vysielania digitálnej televízie cez káblové rozvody. Niektoré diferencované funkcie, ako je napr. EPG (Elektronický programový sprievodca), VOD (Video on Demand) a tak ďalej, však nie sú súčasťou tejto špecifikácie. Preto ich v súčasnosti nemožno prevádzkovať.
  3. Hoci tento TV spĺňa najnovšie štandardy DVB-T a DVB-C zo dňa [august 2008], kompatibilitu s budúcimi verziami digitálneho terestriálneho vysielania DVB-T a digitálneho káblového vysielania DVB-C nemožno garantovať.
  4. V závislosti od krajín/oblastí, kde sa tento TV prijímač používa, niektorí poskytovatelia káblovej TV môžu ďalej spolplatňovať takúto službu a od vás sa môže požadovať, aby ste vyjadrili súhlas s podmienkami a ustanoveniami ich obchodného pôsobenia.
  5. Niektoré funkcie digitálnej TV môžu byť dostupné v niektorých krajinách alebo regiónoch a DVB-C nemusí správne fungovať u niektorých poskytovateľov.
  6. Viac informácií získate v miestnom stredisku služieb zákazníkom spoločnosti Samsung.
-  Kvalita prijímu televízora môže byť ovplyvnená odlišnými metódami vysielania v rozličných krajinách. U miestnej autorizovaného predajcu značky SAMSUNG alebo na linke podpory spoločnosti Samsung si overte, či možno výsledky dosahované s TV vylepšiť zmenou nastavení alebo nie.

## Upozornenie v spojitosti so statickými obrázkami

Na obrazovke nenechávajte zobrazené statické obrázky (napr. obrazové súbory jpeg) alebo statické prvky obrazu (ako je logo TV programu, panoráma alebo líšta s akciami alebo novinkami na spodku obrazovky atď.). Ak ponecháte na obrazovke zobrazený statický obrázok, môže dôjsť k nerovnomernému opotrebeniu fosforu na obrazovke, čo môže ovplyvniť kvalitu obrazu. V záujme zníženia tohto efektu dodržiavajte nižšie uvedené odporúčania:

- Nenechávajte na dlhý čas zobrazený rovnaký kanál.
- Obrázky sa vždy snažte zobrazovať na celú obrazovku. Na dosiahnutie optimálneho zobrazenia použite ponuku formátu obrazu na televízore.
- Znížte hodnoty kontrastu a jasú na úroveň, pri ktorej sa dosahuje požadovaná kvalita obrazu, nadmerné hodnoty môžu urýchliť proces vypaľovania.
- Často používajte funkcie TV, ktoré slúžia na znižovanie retencie obrazu a vypaľovania obrazovky. Podrobnosti nájdete v príslušnej časti príručky.

## Zabezpečenie priestoru inštalácie

Zachovávajte požadované vzdialenosti medzi zariadením a okolitými objektmi (napr. stenami), aby sa zabezpečilo dostatočné vetranie. Nevyhovenie tejto požiadavky môže spôsobiť požiar alebo problém so zariadením z dôvodu zvýšenia jeho vnútornej teploty.

-  Keď sa používa stojan alebo držiak na stenu, používajte len diely poskytované spoločnosťou Samsung Electronics.
- Ak použijete diely od iného výrobcu, tieto diely môžu spôsobiť problém so zariadením alebo zranenie z dôvodu pádu zariadenia.

-  Vzhľad sa v závislosti od produktu môže odlišovať.

### Inštalácia so stojanom.

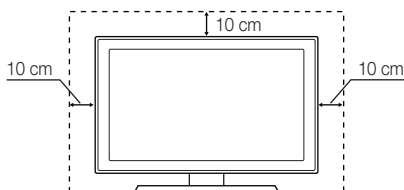

### Inštalácia s držiakom na stenu.

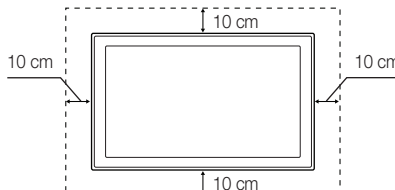

### Správna likvidácia tohto produktu (Odpadové elektrické a elektronické vybavenie)

#### (Platné v Európskej únii a ostatných európskych krajinách so systémom separovaného zberu)

Toto označenie na výrobku, príslušenstve alebo v sprievodnej brožúre hovorí, že po skončení životnosti produktu a elektronického príslušenstva (napr. nabíjačka, náhlavná súprava, kábel USB) by sa tieto položky nemali likvidovať s iným komunálnym odpadom. Aby ste zabránili možnému poškodeniu životného prostredia alebo ľudského zdravia spôsobeného nekontrolovanou likvidáciou odpadu, tak, prosím, oddelte tieto položky od iných typov odpadu a zodpovedne ich recyklujte, aby ste podporili nepretržité opätovné využívanie materiálnych zdrojov. Domáci používatelia musia ohľadom informácií o tom, kde a akým spôsobom môžu odnieť tieto položky za účelom recyklácie ohľaduplne k životnému prostrediu, kontaktovať predajcu, u ktorého si daný produkt zakúpili alebo ich mestský úrad. Priemyselní používatelia by mali kontaktovať svojho dodávateľa a overiť si podmienky kúpnej zmluvy. Tento výrobok a elektronické príslušenstvo by sa nemali likvidovať spolu s ostatným priemyselným odpadom.



### Správna likvidácia batérií v tomto zariadení

#### (Platné v Európskej únii a ostatných európskych krajinách so systémami separovaného vracania batérií)

Toto označenie na batérii, príručke alebo balení indikuje, že batérie v tomto zariadení by sa po skončení životnosti nemali likvidovať s iným komunálnym odpadom. Ak sú vyznačené, chemické symboly Hg, Cd alebo Pb naznačujú, že batéria obsahuje ortuť, kadmium alebo olovo, ktoré presahujú referenčné hladiny v norme ES 2006/66. Ak sa batérie správne nelikvidujú, tieto látky môžu škodiť ľudskému zdraviu alebo prostrediu. Aby sa chránili prírodné zdroje a podporovalo sa opätovné používanie materiálov, oddelujte batérie od iného typu odpadu a recyklujte ich prostredníctvom miestneho bezplatného systému vrátenia batérií.



# Obsah

## Začíname

4

- 4 Príslušenstvo
- 4 Pohľad na ovládací panel
- 5 Zobrazenie diaľkového ovládania
- 6 Pripojenie k anténe
- 6 Úvodné nastavenie

## Pripojenia

7

- 7 Pripojenie k AV zariadeniu
- 8 Pripojenie k audio zariadeniu
- 8 Pripojenie k počítaču
- 10 Zmena vstupného zdroja

## Základné funkcie

10

- 10 Ako sa pohybovať v ponukách
- 11 Používanie tlačidla INFO (Sprievodca na teraz a nasledujúce hodiny)
- 11 Plánovanie vášho sledovania
- 12 Ponuka kanálov
- 14 Ponuka obrazu
- 17 Ponuka zvuku
- 19 Ponuka nastavení
- 21 Ponuka podpory

## Pokročilé funkcie

22

- 22 Funkcia Media Play

## Iné informácie

26

- 26 Funkcia teletextu analógových kanálov
- 27 Montáž držiaka na stenu
- 28 Zámok Kensington proti odcudzeniu
- 28 Upevnenie TV na stenu
- 29 Riešenie problémov
- 32 Technické údaje
- 33 Register

### Skontrolujte symbol!



**TOOLS**

Túto funkciu je možné použiť stlačením tlačidla TOOLS na diaľkovom ovládači.



Poznámka



Podrobný sprievodca

# Začíname

## Príslušenstvo

- Uistite sa, prosím, že ste s LCD TV obdržali aj nasledujúce položky. Ak akákoľvek položka chýba, kontaktujte predajcu.
- Farba a tvar položiek sa môže odlišovať v závislosti od modelu.

- Diaľkové ovládanie a batérie (AAA x 2)
- Používateľská príručka
- Tkanina na čistenie
- Záručný list/Bezpečnostná príručka (nie sú dostupné v niektorých lokalitách)

Postup inštalácie stojanu nájdete v samostatnej príručke.

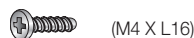
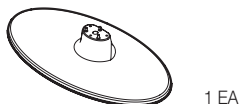

- Stojan (1EA)

- Skrutky (3EA)

## Pohľad na ovládací panel

- Farba a tvar produktu sa môžu odlišovať v závislosti od modelu.

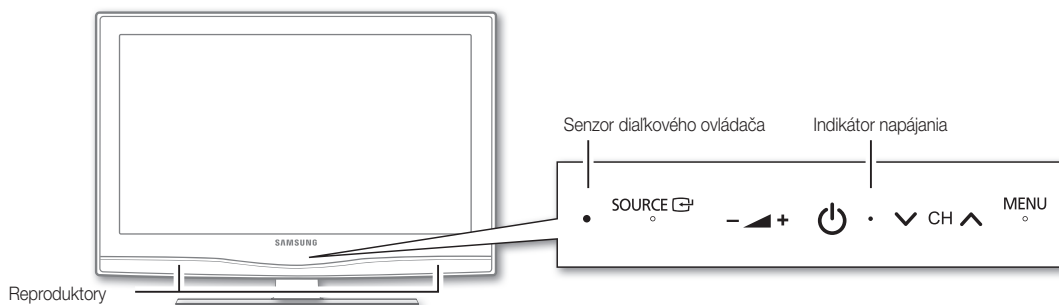

	Zapne alebo vypne televízor.
Indikátor napájania	Zablík a vypne sa, keď je napájanie zapnuté a rozsvieti sa v pohotovostnom režime.
SOURCE	Prepína medzi všetkými dostupnými vstupnými zdrojmi. V ponuke zobrazenia na obrazovke použite toto tlačidlo tak, ako používate tlačidlo ENTER  na diaľkovom ovládaní.
MENU	Zobrazí ponuku na obrazovke, OSD (displej na obrazovke) s funkciami TV.
	Nastavuje hlasitosť. V OSD používajte tlačidlá  rovnakým spôsobom, ako by ste používali tlačidlá  na diaľkovom ovládaní.
	Mení kanály. V OSD používajte tlačidlá  rovnakým spôsobom, ako by ste používali tlačidlá  na diaľkovom ovládaní.
Senzor diaľkového ovládača	Diaľkové ovládanie nastavte smerom na tento bod TV.

### Pohotovostný režim

Televízor nenechávajte v pohotovostnom režime dlhú dobu (ak ste napríklad preč na dovolenke). Hoci je tlačidlo napájania vypnuté, zariadenie stále spotrebúva malé množstvo elektrickej energie. Najlepšie je odpojiť sieťový kábel.

## Zobrazenie diaľkového ovládania

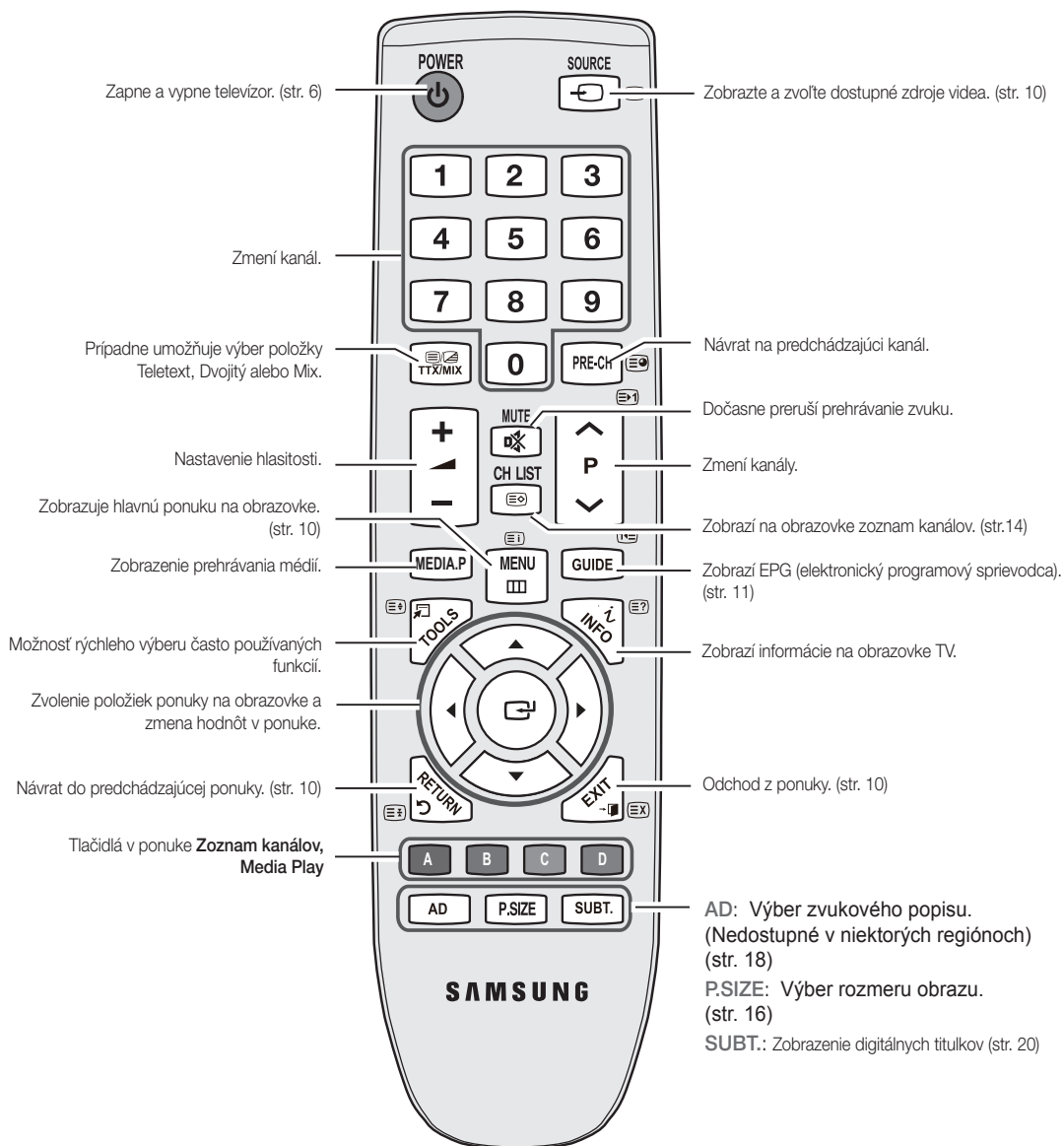

### Inštalácia batérií (veľkosť batérií: AAA)

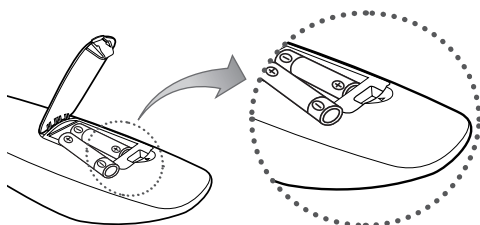

### POZNÁMKA

- Diaľkové ovládanie používajte do vzdialenosti 23 stôp od TV.
- Ostré svetlo môže ovplyvniť výkon diaľkového ovládania. Do jeho blízkosti neumiestňujte žiarivky ani neónové značky.
- Farba a tvar sa môže odlišovať v závislosti od modelu.

# Začínáme

## Pripojenie k anténe





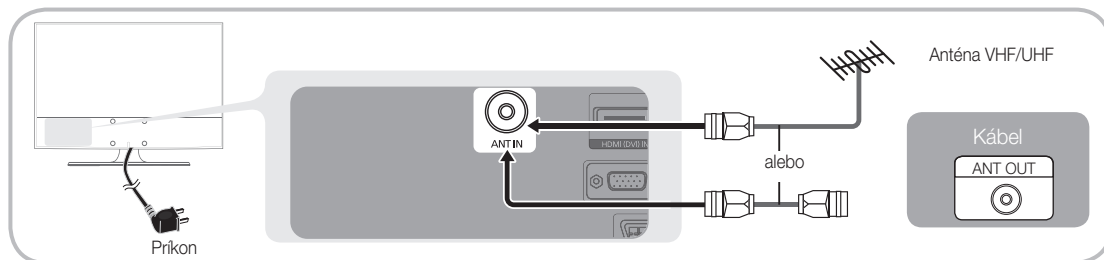



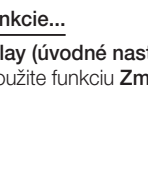

Pri úvodnom zapnutí televízora sa automaticky vykonávajú základné nastavenia.

 Predvolený: Pripojenie k zdroju napájania a pripojenie antény.



## úvodné nastavenie

Keď televízor po prvýkrát zapnete, sekvencia výziev na obrazovke vám pomôže pri konfigurácii základných nastavení. Stlačte tlačidlo **POWER** . Položka **Plug & Play** je dostupná len v prípade, ak je zdroj **Vstup** nastavený na TV.

<b>1</b>	Výber jazyka	Stlačte tlačidlo ▲ alebo ▼ a následne stlačte tlačidlo <b>ENTER</b>  . Vyberte požadovaný jazyk OSD (displej na obrazovke).	
<b>2</b>	Výber režimu <b>Ukážka v obchode</b> alebo <b>Domáce použitie</b>	Stlačte tlačidlo ◀ alebo ▶ a následne stlačte tlačidlo <b>ENTER</b>  . <ul style="list-style-type: none"><li>Vyberte režim <b>Domáce použitie</b>. Režim <b>Ukážka v obchode</b> je určený do priestorov predajní.</li><li>Zmena nastavení zariadenia z režimu <b>Ukážka v obchode</b> na <b>Domáce použitie</b> (štandardné nastavenie): Stlačte tlačidlo hlasitosti na TV. Keď sa zobrazí OSD hlasitosti, stlačte a na 5 sekúnd podržte stlačené tlačidlo <b>MENU</b>.</li></ul>	
<b>3</b>	Výber krajiny	Stlačte tlačidlo ▲ alebo ▼ a následne stlačte tlačidlo <b>ENTER</b>  . Zvoľte príslušnú krajinu. Ak sa požadovaná krajina nenachádza v ponuke, vyberte <b>Iné</b> .  Po výbere krajiny v ponuke <b>Krajina</b> môžu niektoré modely pokračovať s ďalšou možnosťou nastavenia čísla PIN.  Keď zadávate číslo PIN, kombinácia „0-0-0-0“ ne je k dispozícii.	
<b>4</b>	Výber antény	Stlačte tlačidlo ▲ alebo ▼ a následne stlačte tlačidlo <b>ENTER</b>  . Zvoľte <b>Terestriálne</b> alebo <b>Kábel</b> .	
<b>5</b>	Výber kanálu	Stlačte tlačidlo ▲ alebo ▼ a následne stlačte tlačidlo <b>ENTER</b>  . Vyberte zdroj kanálu, ktorý sa má uložiť do pamäte. Pri nastavení zdroja antény na možnosť <b>Kábel</b> sa zobrazí krok, ktorý vám umožní nastaviť numerické hodnoty (frekvencie kanálov) k jednotlivým kanálom. Ďalšie informácie si pozrite v <b>Kanál</b> → <b>Automatické uložení</b> . (str. 12)  Kedykoľvek stlačte tlačidlo <b>ENTER</b>  , aby ste prerušili proces zapamätávania.	
<b>6</b>	Nastavenie položky <b>Režim hodín</b>	Položku <b>Režim hodín</b> nastavte automaticky alebo manuálne. Stlačením tlačidla ▲ alebo ▼ vyberte položku <b>Automaticky</b> , potom stlačte tlačidlo <b>ENTER</b>  .	
<b>7</b>	Zobrazenie položky <b>Sprivodca HD pripojením</b> .	Zobrazí sa popis metódy pripojenia, ktorá poskytuje najvyššiu kvalitu obrazu v režime HD.	
<b>8</b>	<b>Sledujte svoj TV.</b>	Stlačte tlačidlo <b>ENTER</b>  .	

### Ak chcete obnoviť nastavenie tejto funkcie...

Vyberte položku **Nastavenie - Plug & Play (úvodné nastavenie)**. Zadajte vaše 4-miestne číslo PIN. Predvolený kód PIN znie „0-0-0-0.“ Ak chcete kód PIN zmeniť, použite funkciu **Zmeniť PIN**.

## Pripojenie k AV zariadeniu

### Používanie kábla HDMI/DVI: HD pripojenie (rozlíšenie až 1080p)

Dostupné zariadenia: DVD, Blu-ray prehrávač, HD prijímač káblovej televízie, satelitný prijímač HD STB (Set-Top-Box), prijímač káblovej televízie, satelitný prijímač (STB)

**HDMI (DVI) IN / PC / DVI AUDIO IN**

- Keď používate pripojenie pomocou kábla HDMI/DVI, musíte používať konektor **HDMI (DVI) IN**. V prípade pripojenia DVI káblom na pripojenie videa použite kábel DVI do HDMI alebo adaptér DVI-HDMI (DVI do HDMI) a pre zvuk konektory **PC/DVI AUDIO IN**.
- Ak je pripojené externé zariadenie, ako je DVD / Blu-ray prehrávač / prijímač káblovej televízie / STB satelitný prijímač s podporou HDMI verzie staršej ako 1.3, TV môže fungovať nepatrične (napr. sa nemusí zobrazíť žiaden obraz/reprodukovat' žiaden zvuk/obraz môže blikať/farby môžu byť abnormálne).
- Ak sa po pripojení HDMI kábla nereprodukuje zvuk, skontrolujte HDMI verziu externého zariadenia. Ak máte podozrenie, že verzia je staršia ako 1.3, u poskytovateľa zariadenia si overte verziu HDMI a žiadajte o upgrade.
- Odporúčame vám, aby ste si kúpili certifikovaný kábel HDMI. V opačnom prípade môže byť obrazovka prázdna, prípadne môže dôjsť k chybe pripojenia.

### Používanie komponentného kábla (do 1080p) alebo Audio/Video (len 480i) kábla a používanie kábla Scart

Dostupné zariadenia: Videorekordér, DVD, Blu-ray prehrávač, prijímač káblovej televízie, STB satelitný prijímač

**V režime Ext.** výstup DTV podporuje len režim MPEG SD Video a Audio.

V záujme dosahovania optimálnej kvality obrazu sa odporúča používať radšej komponentné pripojenie ako pripojenie A / V.

# Pripojenia

## Pripojenie k audio zariadeniu

### Používanie optického alebo zvukového káblového pripojenia

Dostupné zariadenia: digitálny audio systém, zosilňovač, DVD domáce kino

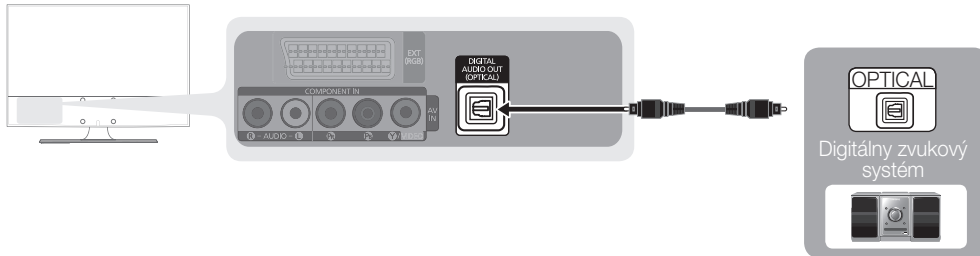

#### DIGITAL AUDIO OUT (OPTICAL)

- Keď sa digitálny audio systém pripája ku konektoru **DIGITAL AUDIO OUT (OPTICAL)**, znížte hlasitosť TV a systému.
- 5.1 CH (kanálový) zvuk je dostupný vtedy, keď je TV pripojený k externému zariadeniu s podporou štandardu 5.1 CH.
- Keď je prijímač (domáce kino) zapnutý, zvukový výstup môžete počúvať z optického konektora TV. Keď TV prijíma signál DTV, TV bude vysielat 5.1-kanálový zvuk do prijímača domáceho kina. Keď je zdroj digitálny komponent, ako napríklad DVD/Blu-ray prehrávač/prijímač káblovej televízie/STB (Set-Top-Box) satelitný prijímač, a je pripojený k TV pomocou rozhrania HDMI, z prijímača domáceho kina bude počuť iba 2-kanálový zvuk. Ak chcete počuť 5.1-kanálový zvuk, pripojte konektor digitálneho audio výstupu z DVD/Blu-ray prehrávača/prijímača káblovej televízie/STB satelitného prijímača priamo k zosilňovaču alebo domácejmu kinu.

## Pripojenie k počítaču

### Pomocou HDMI/DVI kábla / kábla D-sub

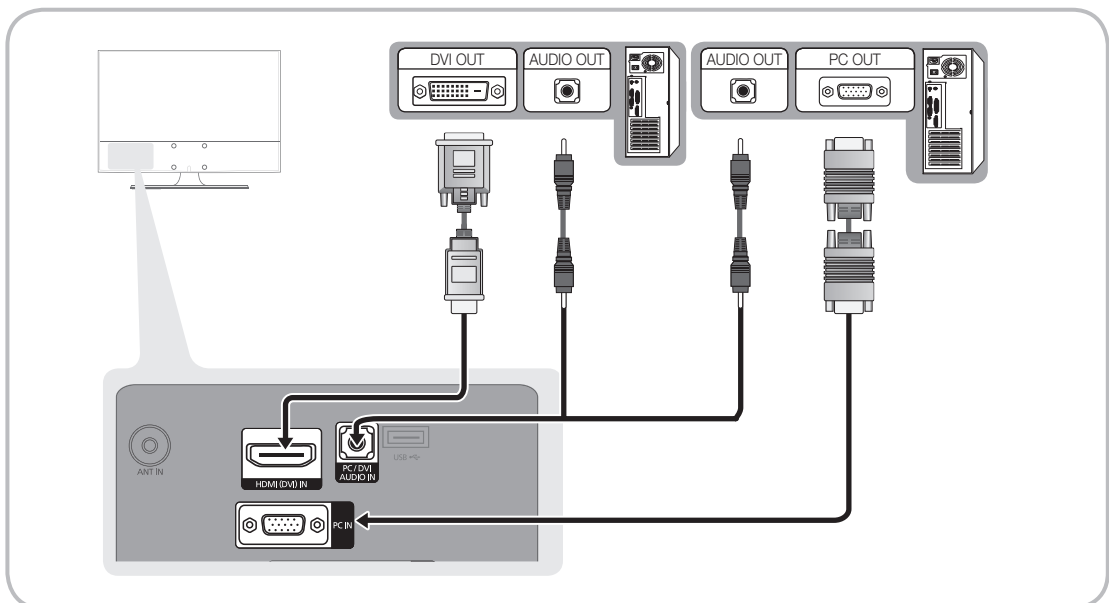

**Režimy zobrazenia (vstup D-Sub a HDMI/DVI)**

Optimálne rozlíšenie je 1360 x 768 @ 60 Hz

Režim	Rozlíšenie	Horizontálna frekvencia (KHz)	Vertikálna frekvencia (Hz)	Frekvencia vzorkovania (MHz)	Synchronizačná polarita (H/V)
IBM	640 x 350	31.469	70.086	25.175	+ / -
	720 x 400	31.469	70.087	28.322	- / +
MAC	640 x 480	35.000	66.667	30.240	- / -
	832 x 624	49.726	74.551	57.284	- / -
VESA DMT	640 x 480	31.469	59.940	25.175	- / -
		37.861	72.809	31.500	- / -
		37.500	75.000	31.500	- / -
	800 x 600	37.879	60.317	40.000	+ / +
		48.077	72.188	50.000	+ / +
		46.875	75.000	49.500	+ / +
	1024 x 768	48.363	60.004	65.000	- / -
		56.476	70.069	75.000	- / -
		60.023	75.029	78.750	+ / +
		45.000	60.000	74.250	+ / +
1360 x 768	47.712	60.015	85.500	+ / +	
VESA CVT	720 x 576	35.910	59.950	32.750	- / +
	1280 x 720	56.456	74.777	95.750	- / +
VESA GTF	1280 x 720	52.500	70.000	89.040	- / +

**POZNÁMKA**

- Keď používate pripojenie pomocou kábla HDMI/DVI, musíte používať konektor **HDMI (DVI) IN**.
- Režim prekladaného zobrazenia nie je podporovaný.
- V prípade zvolenia neštandardného formátu obrazu môže televízor pracovať nezvyčajne.
- Podporujú sa oddelené a kompozitné režimy. Funkcia SOG (Sync On Green) sa nepodporuje.

**PRIPOJENIA Štrbina COMMON INTERFACE**

Ak chcete sledovať platené kanály, musíte vložiť kartu „CI alebo CI+“.

- Ak nevložíte kartu „CI alebo CI+“, niektoré kanály zobrazia správu „Zakódovaný signál“.
- Na približne 2 až 3 minúty sa zobrazí informácia o spárovaní, ktorá obsahuje telefónne číslo, ID karty „CI alebo CI+“, ID hostiteľa a iné informácie. Ak sa zobrazí správa o chybe, kontaktujte poskytovateľa služby.
- Po skončení konfigurácie informácií o kanáloch sa zobrazí správa „Aktualizácia sa dokončila“, ktorá naznačuje, že sa práve aktualizoval zoznam kanálov.

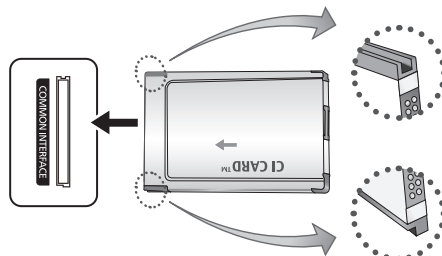
**POZNÁMKA**

- „CI alebo CI+ KARTU“ si musíte zakúpiť u miestneho poskytovateľa káblovej televízie.
- Pri vyberaní „CI alebo CI+ KARTY“ ju opatrne vytiahnite rukami, pretože padnutie „CI alebo CI+ KARTY“ na zem by ju mohlo poškodiť.
- „CI alebo CI+ KARTU“ vložte v smere, ktorý je na nej vyznačený.
- Umiestnenie priečinka **COMMON INTERFACE** sa môže odlišovať v závislosti od modelu.
- „CI alebo CI+ KARTA“ nie je v niektorých krajinách podporovaná; poraďte sa s vaším autorizovaným predajcom.
- V prípade problémov sa obráťte na poskytovateľa služieb.

# Pripojenia

## Zmena vstupného zdroja

### Zoznam vstupných zdrojov

Použite pre výber TV alebo iných externých vstupných zdrojov, ako sú napríklad DVD prehrávače/prehrávače Blu-Ray/prijímače káblovej televízie/STB satelitné prijímače pripojené k TV.

#### ■ TV/Ext. / AV / Komponentné / PC / HDMI / DVI / USB

Pod položkou **Zoznam zdrojov** sa vyznačia pripojené vstupy.

**Ext.1 and PC** zostávajú vždy aktívne.

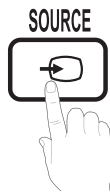

## Upraviť názov

- VCR / DVD / STB káblovej TV / satelitný STB / PVR STB / AV prijímač / hra / videokamera / PC / DVI PC / Zariadenia DVI / TV / IPTV / Blu-ray / HD DVD / DMA: Pomenujte do vstupných konektorov pripojené zariadenie, aby ste zjednodušili výber vstupného zdroja.

Keď kábel HDMI/DVI pripájate k portu HDMI (DVI) IN, mali by ste nastaviť režim **DVI PC** alebo **Zariadenia DVI** pod položkou **Upraviť názov**.

# Základné funkcie

## Ako sa pohybovať v ponukách

Pred použitím TV vykonajte nižšie uvedené kroky, aby ste sa oboznámili so spôsobom navigácie v ponuke potrebným pre výber a nastavovanie jednotlivých funkcií.

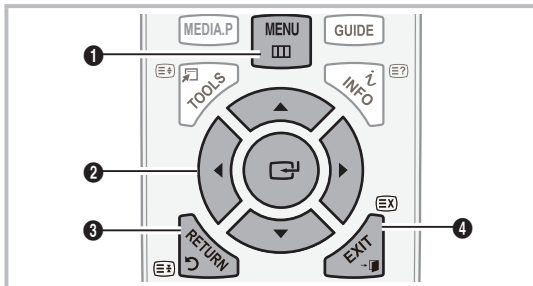

- 1 Tlačidlo **MENU**: Zobrazenie hlavnej ponuky na obrazovke.
- 2 **ENTER** / smerové tlačidlo: Posúva kurzor a zvoľí položku. Potvrdí nastavenie.
- 3 Tlačidlo **RETURN**: Návrat do predchádzajúcej ponuky.
- 4 Tlačidlo **EXIT**: Odchod z ponuky na obrazovke.

## Ako obsluhovať OSD (zobrazenie na obrazovke)

Postup získania prístupu sa môže odlišovať v závislosti od zvolenej ponuky.

1	<b>MENU</b>	Na obrazovke sa zobrazia možnosti hlavnej ponuky: <b>Obraz, Zvuk, Kanál, Nastavenie, Vstup, Aplikácia, Podpora.</b>
2	▲ / ▼	Pomocou tlačidla ▲ alebo ▼ vyberte niektorú ikonu.
3	<b>ENTER</b>	Stlačením tlačidla <b>ENTER</b> vstúpte do podponuky.
4	▲ / ▼	Pomocou tlačidla ▲ alebo ▼ vyberte požadovanú podponuku.
5	◀ / ▶	Pomocou tlačidla ◀ alebo ▶ nastavte hodnotu položky. Nastavenie OSD sa môže odlišovať v závislosti od zvolenej ponuky.
6	<b>ENTER</b>	Konfiguráciu dokončíte stlačením tlačidla <b>ENTER</b> .
7	<b>EXIT</b>	Stlačte tlačidlo <b>EXIT</b> .

### Používanie tlačidla INFO (Sprievodca na teraz a nasledujúce hodiny)

Displej identifikuje aktuálny kanál a stav určitých audio-video nastavení.

Sprievodca na teraz a nasledujúce hodiny uvádza informácie o dennom programe pre každý kanál podľa vysielacích časov.

- Ak chcete počas sledovania aktuálneho kanálu zobraziť informácie o požadovanom kanále, posúvajte sa tlačidlami ◀, ▶.
- Ak chcete zobraziť informácie pre iné kanály, posúvajte sa tlačidlami ▲, ▼. Ak chcete prejsť na aktuálne zvolený kanál, stlačte tlačidlo ENTER ↵.

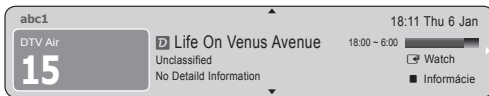

### Plánovanie vášho sledovania

#### Sprievodca

Informácie EPG (elektronický programový sprievodca) poskytujú vysielatelia. Pomocou programových plánov poskytovaných vysielateľmi môžete vopred špecifikovať programy, ktoré chcete sledovať, aby sa kanál v špecifikovanej čase prepol na zvolený program. Programové položky môžu byť prázdne alebo neaktuálne v závislosti od stavu kanálu.



#### Používanie zobrazenia kanálov



### Používanie plánovaného zobrazenia

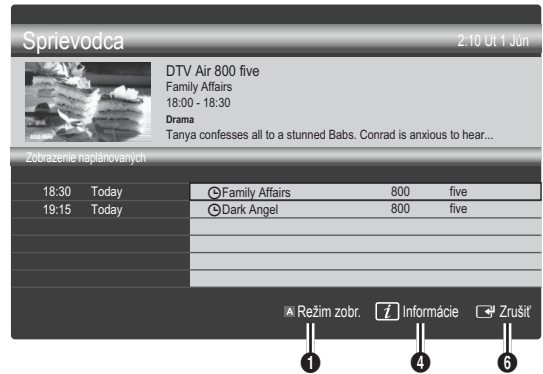

- 1 **Červená (Režim zobrazenia):** Zobrazte zoznam programov, ktoré sa aktuálne prehrávajú alebo budú nasledovať.
- 2 **Žltá (+24 hodín):** Zobrazenie zoznamu programov, ktoré sa budú vysielat' po 24 hodinách.
- 3 **Modrá (Režim k):** Vyberte typ kanálov, ktoré chcete zobraziť v okne **Zobrazenie kanálov**.
  - Režim k. sa odlišuje v závislosti od zdroja antény.
- 4 **Informácie:** Zobrazí podrobnosti o zvolenom programe.
- 5 **◊ (Strana):** Prechod na predchádzajúcu/dalšiu stránku.
- 6 **Tlačidlo ENTER ↵**
  - Keď vyberáte aktuálny program, môžete sledovať zvolený program.
  - Keď vyberáte budúci program, môžete si vyhradiť sledovanie zvoleného programu. Ak chcete zrušiť plán, znovu stlačte tlačidlo ENTER ↵ a vyberte **Zrušiť plány**.

# Základné funkcie

## Správca kanálov

Alebo nastavenie obľúbených kanálov a použitie programového sprievodcu pre digitálne vysielanie. Vyberte kanál na obrazovke **Channels, Kanály, Moje kanály** alebo **Naplánované**.

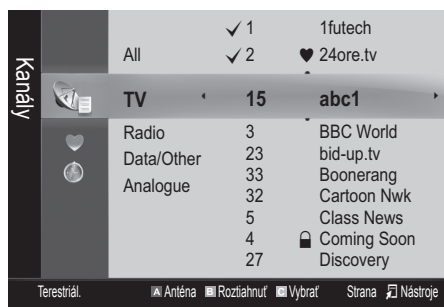

- **Kanály:** Uvádza zoznam kanálov podľa typu kanálov.
  - **Moje kanály:** Uvádza skupinu kanálov.
  - **Naplánované:** Zobrazuje všetky momentálne vyhradené programy.
- Používanie farebných tlačidiel v okne **Manažér kanálov**
- **A Červené (Anténa):** Prepínajte medzi **Terestriálne** alebo **Cable Kábel**.
  - **B Zelené (Zväčšiť):** Zväčšuje alebo znižuje číslo kanálu.
  - **C Žlté (Vybrať):** Vyberte požadované kanály a stlačte žlté tlačidlo, aby ste nastavili všetky vybrané kanály v rovnakom čase. Značka ✓ sa zobrazí naľavo od zvolených kanálov.
  - **D (Strana):** Prejdite na ďalšiu alebo predchádzajúcu stránku.
  - **E (Nástroje):** Zobrazí ponuku možností okna **Manažér kanálov**. (Ponuka Možnosti sa môže v závislosti od situácie odlišovať.)

### Ikony zobrazenia stavu kanálov

Ikony	Činnosti
	Analogový kanál.
	Zvolený kanál.
	Kanál je nastavený ako obľúbený.
	Momentálne vysielaný program.
	Uzamknutý kanál.
	Vyhradený program.

## Používanie obľúbených kanálov

### ♥ Moje kanály

(v okne **Manažér kanálov**)

Zobrazuje všetky obľúbené kanály.

- **Upraviť moje kanály** : Môžete nastaviť priradiť vybrané kanály k zvolenej skupine svojich kanálov.

Zobrazí sa symbol „♥“ a kanál bude nastavený ako môj kanál.

1. Vyberte kanál a stlačte tlačidlo **TOOLS**.
2. Pridajte alebo odstráňte kanál v jednej zo skupín mojich kanálov 1, 2, 3 alebo 4.
  - Môžete vybrať jednu alebo viac skupín.
3. Po zmene nastavení zoznam kanálov pre každú skupinu možno zobraziť pod položkou **Moje kanály**.



## Ponuka kanálov

### Preladenie kanálov

### Anténa (Ter. / kábl.)

Predtým, ako si váš televízor začne do pamäte ukladať dostupné kanály, musíte určiť zdroj, ktorý je pripojený k TV (t.j. terestriálny alebo káblový systém).

### Krajina

Zobrazí sa obrazovka zadávania čísla PIN. Zadajte vaše 4-miestne číslo PIN.

- **Digitálny kanál:** Zmeňte krajinu pre digitálne kanály.
- **Analogový kanál:** Zmeňte krajinu pre analogové kanály.

## Automatické uloženie

Vyhľadá kanály automaticky a uloží ich v TV.

 Automaticky priradené čísla programov nemusia zodpovedať aktuálnym alebo požadovaným číslam programov. Ak sa kanál uzamkne pomocou funkcie **Detská zámka**, zobrazí sa okno zadávania kódu PIN.

- **Anténa - zdroj (Terestriálne / Kábel):** Vyberte zdroj antény, ktorý sa má uložiť do pamäte.
- **Zdroj kanálov (Digitálny a analógový / Digitálny / Analógový):** Vyberte zdroj kanálu, ktorý sa má uložiť do pamäte.

Pri zvolení **Kábel** → **Digitálny a Analógový** alebo **Digitálny**: Zadaťte hodnotu na vyhľadávanie kanálov káblového príjmu.

**Režim vyhľadávania (Kompletný / Sieť / Rýchly):** Vyhľadáva všetky kanály s aktívne vysielajúcimi stanicami a ukladá ich do TV.

 Ak nastavíte **Rýchly**, položky **Sieť**, **ID siete**, **Frekvencia**, **Modulácia**, **Prenosová rýchlosť** môžete nastaviť manuálne stlačením príslušného tlačidla na diaľkovom ovládaní.

**Sieť (Automaticky / Manuálne):** Výber režimu nastavenia **ID siete** spomedzi položiek **Automaticky** a **Manuálne**.

**ID siete:** Keď je položka **Sieť** nastavená na možnosť **Manuálne**, môžete nastaviť **ID siete** pomocou numerických tlačidiel.

**Frekvencia:** Zobrazí frekvenciu kanála. (odlišuje sa v každej krajine)

**Modulácia:** Zobrazí dostupné hodnoty modulácie.

**Prenosová rýchlosť:** Zobrazí dostupné prenosové rýchlosti.

## Manuálne uloženie

Vyhľadá kanály manuálne a uloží ich v TV.

 Ak sa kanál uzamkne pomocou funkcie **Child Lock**, zobrazí sa okno zadávania kódu PIN.

- **Digitálny kanál:** (Dostupné v režime DTV) Po dokončení skenovania sa kanály aktualizujú v zozname kanálov.

 Pri výbere položiek **Anténa** → **Terestriál**: **Kanál**, **Frekvencia**, **Šírka pásma**

 Pri výbere položiek **Anténa** → **Kábel**: **Frekvencia**, **Modulácia**, **Prenosová rýchlosť**

- **Analógový kanál (Program, Norma, Zvukový systém, Kanál, Hľadať):** Ak zvuk nepočuť alebo je nezvyčajný, znova vyberte požadovanú zvukovú normu.

 Režim kanálov

- **P** (režim programov): Po dokončení ladenia sa vysielajúcim stanicam vo vašej oblasti priradia čísla pozícií od P0 po P99. V tomto režime môžete vybrať kanál zadaním čísla pozície.
- **C** (režim terestriálnych kanálov) / **S** (režim káblových kanálov): Tieto dva režimy vám umožňujú zvoliť kanál vložením prideleného čísla pre každú terestriálne vysielajúcu stanicu alebo káblový kanál.

## Úprava kanálov

### Ponuka s možnosťami manažéra kanálov

(v okne **Manažér kanálov**)

1. Vyberte kanál a stlačte tlačidlo **TOOLS**.
2. Upravte názov kanálu alebo číslo pomocou položiek **Upraviť názvy kanálov** alebo **Upraviť číslo kanálu**.

- **Upraviť číslo kanálu** (len analógové kanály): Priradte vlastný názov kanálu.

- **Upraviť číslo kanálu** (len digitálne kanály): Upravte číslo stlačením príslušných numerických tlačidiel.

### Iné funkcie

## Možnosť vyhľadávania v rámci káblovej televízie

(v závislosti od krajiny)

Nastaví dodatočné možnosti vyhľadávania, ako napríklad frekvenciu a prenosovú rýchlosť pre vyhľadávanie v káblovej sieti.

- **Zač. frekvencia / Koncová frekvencia:** Nastavte začiatočnú a koncovú frekvenciu (odlišuje sa v jednotlivých krajinách)
- **Modulácia:** Zobrazí dostupné hodnoty modulácie.
- **Prenosová rýchlosť:** Zobrazí dostupné prenosové rýchlosti.

# Základné funkcie

## Ponuka s možnosťami manažéra kanálov

(v okne **Manažér kanálov**)

Nastavte každý kanál pomocou ponuky s možnosťami položky **Manažér kanálov (Uzamknúť/Odomknúť, Sledov. s čas., Zoradiť, Odstrániť, Vybrať všetky/Zrušiť označenie všetkých)**. Položky ponuky možností sa môžu líšiť v závislosti od stavu kanálov.

1. Vyberte kanál a stlačte tlačidlo **TOOLS**.
2. Vyberte funkciu a zmeňte jej nastavenia.

- **Uzamknúť / Odomyknúť:** Kanál môžete uzamknúť tak, že sa kanál nebude dať vybrať ani sledovať.

### POZNÁMKA

- Táto funkcia je k dispozícii iba keď je položka **Detská zámka** nastavená ako **Zap**.
- Zobrazí sa obrazovka zadávania čísla PIN. Zadajte svoj 4-číselný kód PIN, ktorého predvolený tvar je „0-0-0-0“. Zmeňte PIN pomocou voľby **Zmeniť PIN**.
- **Sled. s čas.:** Môžete nastaviť požadovaný kanál, ktorá sa má zobrazíť automaticky v stanovenom čase. Ak chcete použiť túto funkciu, najskôr nastavte presný čas.  
 Keď vyberiete digitálny kanál, stlačením tlačidla ► zobrazíte digitálny program.
- **Zoradiť** (len analógové kanály): Táto činnosť vám umožňuje meniť čísla programov uložených kanálov. Táto činnosť môže byť nevyhnutná po použití automatického uloženia.
- **Odstrániť:** Odstránením kanálu môžete zobrazíť želané kanály.
- **Označiť všetky / Zrušiť označenie všetkých:** Vyberte všetky kanály alebo zrušte označenie všetkých zvolených kanálov v manažéri kanálov.

## Naplánované

(v okne **Manažér kanálov**)

Môžete zobrazíť, upraviť alebo odstrániť reláciu, ktorej sledovanie ste si vyhradili.

- **Zmeniť informácie:** Zmeňte reláciu, ktorej sledovanie ste si vyhradili.
- **Zrušiť plány:** Zrušte reláciu, ktorej sledovanie ste si vyhradili.
- **Informácie:** Zobrazte reláciu, ktorej sledovanie ste si vyhradili. (Môžete zmeniť tiež informácie o rezervácii.)
- **Označiť všetky / Zrušiť označenie všetkých:** Vyberte všetky vyhradené programy alebo zrušte výber všetkých vyhradených programov.

## Zoznam kanálov

Môžete zobrazíť všetky vyhľadane kanály.

CH LIST



## Presun zoznamu kanálov

Importuje alebo exportuje mapu kanálov. Pre použitie tejto funkcie by ste mali pripojiť úložné zariadenie USB.

-  Zobrazí sa obrazovka zadania čísla PIN. Zadajte vaše 4-miestne číslo PIN.



-  Predvolené číslo PIN nového TV prijímača je „0-0-0-0“.

- **Importovať z USB:** Importuje zoznam kanálov zo zariadenia USB.
- **Exportovať do USB:** Exportuje zoznam kanálov na zariadenie USB.

## Jemne doladiť

(len analógové kanály)

Ak je signál slabý alebo skreslený, môže byť potrebné kanál manuálne jemne doladiť.

-  Jemne doladené kanály sú vyznačené hviezdíčkou „\*“.
-  Ak chcete obnoviť jemné ladenie, vyberte položku **Obnoviť**.

## Ponuka obrazu

## Zmena režimu predvoleného obrazu

## Režim

Zvoľte svoj uprednostnený typ obrazu.

- **Dynamický:** Vhodný do svetlej miestnosti.
- **Štandardný:** Vhodný pre bežné prostredie.
- **Film:** Vhodný na sledovanie filmov v tmavej miestnosti.

## Konfigurácia nastavení obrazu

## Podsvietenie / Kontrast / Jas / Ostrosť / Farba / Odtieň (Z/Č)

Vaša televízia má niekoľko možností nastavenia za účelom ovládania kvality obrazu.

### POZNÁMKA

- V analógových režimoch **TV, Ext., AV** systému PAL nemôžete použiť funkciu **Odtieň (Z/Č)**.
- V režime PC môžete vykonať len zmeny v položkách **Podsvietenie, Kontrast a Jas**.
- Nastavenia je možné upraviť a uložiť pre každé externé zariadenie pripojené k TV.
- Znížením jasú obrazu sa zníži spotreba energie.

## Ekonomické riešenia

### Funkcia ECO Solution

- **Šetrenie energie (Vyp. / Nízke / Stredné / Vysoké / Obraz Vyp. / Autom.)** **[TOOLS]**: Upravuje jas televízora, aby sa znížila spotreba energie. Ak zvolíte položku **Vyp. obrazu**, obrazovka sa vypne, zvuk však zostane zapnutý. Obrazovku znovu zapnete stlačením ľubovoľného tlačidla okrem tlačidla hlasitosti.
- **Vypnúť bez signálu (Vyp. / 15 min. / 30 min. / 60 min.)**: Aktivuje pohotovostný režim, ak dôjde k stavu „Žiadny signál“ alebo „Skontrolujte signálový kábel“ na používateľom definované časové obdobie.
  - ✎ Vypnuté, keď je počítač v režime úspory energie.

### Zmena možností obrazu

### Pokročilé nastavenia

(dostupné v režime **Bežný/Film**)

Môžete upraviť detailné nastavenie pre obrazovku vrátane farieb a kontrastu.

- ✎ V režime PC môžete vykonať len zmeny v položkách „**Dynamický kontrast, Gamma**“ a „**Vyváženie bielej**“.

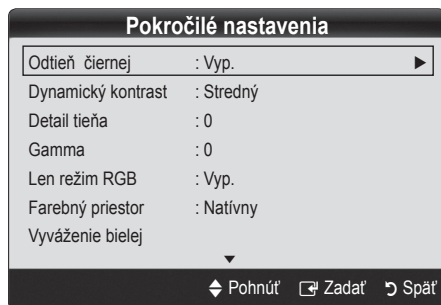

- **Odtieň čiernej (Vyp. / Tmavý / Tmavší / Najtmavší)**: Výberom úrovne čiernej nastavíte hĺbku obrazovky.
- **Dynamický kontrast (Vyp. / Nízky / Stredný / Vysoký)**: Nastavte kontrast obrazovky.

- **Podrobnosti tieňa (-2~+2)**: Zvýšte jas tmavých snímok.
  - ✎ Vypnuté v režime PC.
- **Gamma**: Nastavte intenzitu primárnej farby.
- **Len režim RGB (Vyp. / Červená / Zelená / Modrá)**: Môžete nastaviť položky **Farba** alebo **Odtieň** v rámci volieb **Červená, Zelená** alebo **Modrá** pre obraz z externého zariadenia (DVD prehrávač, domáce kino, atď.).
- **Farebný priestor (Autom. / Natívny)**: Nastavte rozsah farieb dostupných na vytvorenie obrazu.
- **Vyváženie bielej**: Nastavte teplotu farieb pre prirodzenejší obraz.
  - Kompen. Č / Kompen. Z / Kompen. M**: Nastavte tmavosť každej farby (červená, zelená, modrá).
  - Zvýšenie Č / Zvýšenie Z / Zvýšenie M**: Nastavte jas každej farby (červená, zelená, modrá).
  - Reset**: Obnoví predvolené nastavenie položky **Vyváženie bielej**.
- **Odtieň pleti**: Zvýraznite ružový „**Odtieň pleti**.“
- **Zostrenie obrysov (Vyp. / Zap.)**: Zvýraznite okraje objektov.

### Možnosti obrazu

- ✎ V režime PC môžete vykonávať zmeny len v rámci položiek **Odtieň pleti, Veľkosť**, a **Čas autom. ochrany**.

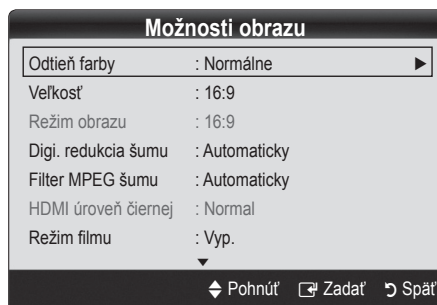

- **Odtieň farby (Studený / Normálne / Teplý1 / Teplý2)**
  - ✎ **Položky Teplý1** alebo **Teplý2** budú deaktivované, keď je režim obrazu nastavený na možnosť **Dynamický**.
  - ✎ Nastavenia je možné upraviť a uložiť pre každé externé zariadenie pripojené k vstupu na TV.

# Základné funkcie

- **Veľkosť:** Váš prijímač káblovej televízie / satelitný prijímač môže tiež disponovať vlastným súborom veľkostí obrazu. Dôrazne vám však odporúčame používať väčšinu času režim 16:9.



**Auto Wide:** Automaticky nastaví veľkosť obrazu na pomer strán 16:9.

**16:9 :** Nastaví veľkosť obrazu na 16:9 pre DVD alebo širokouhlé vysielanie.

**Širok. priblíženie:** Zväčší veľkosť obrazu viac ako pri možnosti 4:3.

Nastaví polohu pomocou tlačidiel ▲, ▼.

**Zväčšiť:** Zväčší širokouhlý obraz 16:9 vertikálne, aby sa prispôbil veľkosti obrazovky.

Nastaví polohu alebo veľkosť pomocou tlačidiel ▲, ▼.

**4:3 :** Predvolené nastavenie pre film alebo bežné vysielanie.

Formát 4:3 nesledujte dlhý čas. Stopy po okrajoch zobrazených na ľavej, pravej a strednej časti obrazovky môžu spôsobiť retenciu obrazu (vypálenie obrazovky), na ktorú sa záruka nevzťahuje.

**Prispôbenie na veľkosť obrazovky:** Zobrazí kompletný obraz bez akéhokoľvek zmenšenia pri vstupných signáloch HDMI (720p / 1080i / 1080p) alebo Component (1080i / 1080p).

## POZNÁMKA

- Keď v režime HDMI (720p / 1080i / 1080p) alebo komponentného pripojenia (1080i / 1080p) vyberiete možnosť **Prispôbiť veľkosti obrazovky**, bude možno potrebné vycentrovať obraz:

1. Stlačením tlačidla ◀ alebo ▶ vyberte položku **Poloha**.
2. Stlačte tlačidlo ENTER .
3. Stlačením tlačidla ▲, ▼, ◀ alebo ▶ presúvajte obraz.

- V závislosti od vstupného zdroja sa môžu líšiť možnosti veľkosti obrazu.
- Dostupné položky sa môžu odlišovať v závislosti od zvoleného režimu.
- V režime PC sa dá nastaviť len režim **16:9** a **4:3**.
- Nastavenia je možné upraviť a uložiť pre každé externé zariadenie pripojené k vstupu na TV.
- Môžete použiť funkciu **Prispôbiť na veľkosť obrazovky** so vstupom HDMI 720p, 1 riadok bude orezaný zhora, zdola, zľava a sprava tak, ako pri funkcii presnímanie.

- **Režim obrazu (16:9 / Širok. pribl. / Zväčšiť / 4:3):**

Dostupné len keď je veľkosť obrazu nastavená na možnosť **Autom. širokouhlo**. Požadovanú veľkosť obrazu môžete stanoviť na veľkosť 4:3 WSS (Wide Screen Service) alebo pôvodnú veľkosť. Každá európska krajina vyžaduje odlišnú veľkosť obrazu.

Nie je dostupné v režimoch PC, Component alebo HDMI.

- **Digi. redukcia šumu (Vyp. / Nízka / Stredná / Vysoká / Automatická vizualizácia):** Keď je vysielací signál slabý, môžu sa tvoriť statické prvky alebo duchovia. Vyberajte spomedzi možností, kým obraz nebude optimálny.

**Automatická vizualizácia:** Pri zmene analógových kanálov zobrazuje silu signálu.

Dostupné len pre analógové kanály.

Keď je prúžok zelený, prijímate najlepší možný signál.

- **Filter MPEG šumu (Vyp. / Nízke / Stredné / Vysoké / Automaticky):** Zníži šum MPEG, čím sa zvýši kvalita obrazu.

Vypnuté v režime PC.

- **HDMI úroveň čiernej (Normálny / Nízky):** Vyberie úroveň čiernej na obrazovke, aby sa nastavila hĺbka obrazovky.

Dostupné len v režime HDMI (signály RGB).

- **Režim Film (Vyp. / Autom. 1 / Autom. 2):** Televízor nastaví tak, aby automaticky rozpoznával a spracúval signály filmov zo všetkých zdrojov a upravoval obraz na optimálnu kvalitu.

Dostupné v režime TV, AV, COMPONENT (480i / 1080i) a HDMI (480i / 1080i).

- **Čas autom. ochrany (2 hodiny / 4 hodiny / 8 hodín / 10 hodín / Vyp.):** Ak na obrazovke zostane zobrazený nemenný obraz, aktivuje sa funkcia automatickej ochrany vypálenia obrazovky.

## Resetovať obraz (OK / Zrušiť)

Obnoví predvolené nastavenia aktuálneho režimu obrazu.

## Nastavenie TV s vašim PC

Nastavte vstupný zdroj na PC.

### Automatické nastavenie

Automaticky nastavte hodnoty/pozície frekvencie a doladte nastavenia.

 Nedostupné pri pripojení pomocou kábla HDMI / DVI.

### Obrazovka

- **Hrubé / Jemné:** Odstráni alebo zníži šum obrazu. Ak sa šum neodstráni samotným jemným doladením, tak potom opätovne čo najlepšie nastavte frekvenciu (**Hrubé**) a vykonajte znovu jemné doladenie. Keď odstránite šum, znovu nastavte obraz tak, aby bol vyrovnaný na stred obrazovky.
- **Poloha:** Nastavte polohu PC obrazovky pomocou smerového tlačidla (▲ / ▼ / ◀ / ▶).
- **Obnovenie obrazu:** Obnoví predvolené nastavenia obrazu.

### Používanie vášho televízora ako monitora pre počítač (PC)

Nastavenie počítačového softvéru (založený na systéme Windows XP)

V závislosti od verzie systému Windows a grafickej karty sa skutočné obrazovky vášho PC môžu odlišovať. Ak sa tak stane, pokúste sa postupovať podľa základných inštalčných pokynov, ktoré sú takmer vždy podobné. (Ak nie, obráťte sa na výrobcu počítača alebo distribútora produktov značky Samsung.)

1. Najskôr kliknite na „Ovládací panel“ v ponuke štart systému Windows.
2. Kliknite na „Vzhľad a témy“ v okne „Ovládací panel“ a na displeji sa zobrazí dialógové okno.
3. Kliknite na „Displej“ a na displeji sa zobrazí dialógové okno.
4. Prejdite na kartu „Nastavenia“ v dialógovom okne displeja.
  - Správne nastavenie veľkosti (rozlíšenia) [Optimum: 1360 x 768 pixelov]
  - Ak sa v dialógovom okne s nastaveniami obrazovky nachádza možnosť vertikálnej frekvencie, správna hodnota je „60“ alebo „60 Hz“. Inak iba kliknite na tlačidlo „OK“ a ukončíte dialógové okno.

## Ponuka zvuku

### Zmena režimu predvoleného zvuku

#### Režim

- **Štandardný:** Zvolí bežný režim zvuku.
- **Hudba:** Zvýrazní hudbu na úkor hlasu.
- **Film:** Poskytuje najvyššiu kvalitu pre filmy.
- **Čistý hlas:** Zdôrazňuje hlas nad inými zvukmi.
- **Zosilniť:** Zvýšte intenzitu vysokofrekvenčných zvukov v záujme zvýšenia zážitku z počúvania pre nedoslýchavé osoby.

## Konfigurácia nastavení zvuku

### Ekvalizér

Nastaví režim zvuku.

- **Vyváženie L / P:** Nastaví vyváženie medzi ľavým a pravým reproduktorom.
- **100Hz / 300Hz / 1kHz / 3kHz / 10kHz** (Nastavenie šírky pásma): Nastaví úroveň rôznych frekvencií šírky pásma.
- **Reset:** Obnoví predvolené nastavenia ekvalizéra.

### Zvukové systémy atď.

### Virtuálny priestorový zvuk (Vyp. / Zap.)

Táto funkcia poskytuje zážitok z virtuálneho 5.1-kanálového zvuku reprodukovaného z dvojice reproduktorov alebo slúchadiel pomocou technológie HRTF (Head Related Transfer Function).

 Ak položku **Vyberte reproduktor** nastavíte na možnosť **Externý reproduktor**, funkcia **Virtual Surround** sa vypne.

### Zreteľné dialógy (Vyp. / Zap.)

Táto funkcia vám umožňuje zvýšiť intenzitu hlasu nad úroveň hudby v pozadí alebo zvukových efektov, aby ste pri sledovaní relácie lepšie počuli dialógy.

### Jazyk zvuku

(len digitálne kanály)

Môžete zmeniť predvolenú hodnotu pre jazyky zvuku.

 Dostupný jazyk sa môže v závislosti od vysielania odlišovať.

### Formát zvuku (MPEG / Dolby Digital 5.1)

(len digitálne kanály)

Keď zvuk vychádza z hlavného reproduktora a zvukového prijímača, môže sa vyskytnúť zvukové echo z dôvodu rozdielu v rýchlosti dekodovania medzi hlavným reproduktorom a prijímačom zvuku. V tomto prípade použite funkciu Reproduktor TV.

 **Možnosť Formát zvuku** sa môže v závislosti od vysielania odlišovať. 5.1-kanálový zvuk Dolby Digital je dostupný len pri pripojení externého reproduktora cez optický kábel.

# Základné funkcie

## Popis zvuku

(nie je dostupné vo všetkých oblastiach)  
(len digitálne kanály)

Táto funkcia narába s tokom zvuku pre AD (Popis zvuku), ktorý vysielateľ odosiela spolu s hlavným zvukom.



- **Popis zvuku (Vyp. / Zap.):** Zapnite alebo vypnite funkciu popis zvuku.
- **Hlasitosť:** Nastaví hlasitosť popisu zvuku.

## Automatická hlasitosť (Vyp. / Normálna / Noc)

Ak chcete vyrovnať hlasitosť jednotlivých kanálov, nastavte túto položku na možnosť **Normálne**.

- **Noc:** Tento režim poskytuje lepší zvukový zážitok v porovnaní s režimom **Normálna**, keďže pri ňom nevzniká prakticky žiaden hluk. Je užitočný v noci.

## Vyberte reproduktor (Externý reproduktor / Reproduktor TV)

Z dôvodu rozdielov v rýchlosti dekódovania medzi hlavným reproduktorom a audio prijímačom môže vzniknúť zvuková ozvena. V tomto prípade nastavte TV na možnosť

### Externý reproduktor.

- 🔧 Keď položku **Vyberte reproduktor** nastavíte na možnosť **Externý reproduktor**, tlačidlá hlasitosti a tlačidlo **MUTE** nebudú fungovať a funkcie zvuku budú obmedzené.
- 🔧 Keď položku **Vyberte reproduktor** nastavíte na možnosť **Externý reproduktor**, mali by ste použiť tieto nastavenia.
  - **Reproduktor TV: Vyp., Externý reproduktor: Zap.**
- 🔧 Keď položku **Vyberte reproduktor** nastavíte na možnosť **Reproduktor TV**, mali by ste použiť tieto nastavenia.
  - **Reproduktor TV: Zap., Externý reproduktor: Zap.**
- 🔧 Ak sa neprijíma žiaden signál videa, zvuk oboch reproduktorov sa stlmí.

## Ďalšie nastavenie

(len digitálne kanály)

- **Úroveň zvuku DTV (MPEG / HE-AAC):** Táto funkcia vám umožňuje znížiť nerovnosť hlasového signálu (ktorý je jedným zo signálov prijímaných počas vysielania digitálnej TV) na požadovanú úroveň.
  - 🔧 V závislosti od typu vysielaného signálu je možné položku **MPEG / HE-AAC** nastaviť na hodnotu od -10 dB do 0 dB.
  - 🔧 Ak chcete zvýšiť alebo znížiť hlasitosť, nastavte hodnotu v rozsahu od 0 do -10.

- **Výstup SPDIF:** SPDIF (Sony Philips Digital InterFace) sa používa na reprodukciu digitálneho zvuku. Znižuje rušenie pri spojení s reproduktormi a rozličnými digitálnymi zariadeniami (napr. DVD prehrávač).

**Formát zvuku:** Počas prijímu digitálneho TV vysielania môžete zvoliť formát digitálneho video výstupu (SPDIF) spomedzi možností **PCM, Dolby Digital** a **DTS**.

- 🔧 Pripojením k 5.1-kanálovým reproduktorom v režime **Dolby Digital** maximalizujete svoj interaktívny zážitok z 3D zvuku.

**Oneskorenie zvuku:** Napravte nesúlad zvuku a videa pri sledovaní TV alebo videa a počúvaní výstupu digitálneho videa pomocou externého zariadenia, ako je AV prijímač.

- **Komp. Dolby Digital (Line / RF):** Táto funkcia minimalizuje nerovnosť signálov medzi signálom dolby digital a hlasovým signálom (t.j. MPEG Audio, HE-AAC, ATV Sound).
  - 🔧 Výberom položky **Line** získate dynamický zvuk a výberom položky **RF** znížite rozdiel medzi hlasnými a jemnými zvukmi počas noci.

**Line:** Nastavte úroveň výstupu pre signály nad alebo pod úrovňou -31dB (referenčná hodnota) na buď -20 dB alebo -31 dB.

**RF:** Nastavte úroveň výstupu pre signály nad alebo pod úrovňou -20 dB (referenčná hodnota) na buď -10 dB alebo -20 dB.

## Vynulovanie zvuku (OK / Zrušiť)

Vynuluje všetky nastavenia zvuku na predvolené hodnoty.

## Výber zvukového režimu

Keď nastavíte na položku **Dual I-II**, na obrazovke sa zobrazí aktuálny režim zvuku. **TOOLS**

	Typ zvuku	Dual I-II	Predvolený
A2 Stereo	Mono	<b>Mono</b>	Automatická zmena
	Stereo	<b>Stereo ↔ Mono</b>	
	Dual	<b>Dual-I ↔ Dual-II</b>	<b>Dual-I</b>
NICAM Stereo	Mono	<b>Mono</b>	Automatická zmena
	Stereo	<b>Mono ↔ Stereo</b>	
	Dual	<b>Mono → Dual I</b> ↙ Dual II ↘	<b>Dual-I</b>

- 🔧 Ak je stereofónny signál slabý a dochádza k automatickému prepínaniu, prepnite na režim mono.
- 🔧 Aktivuje sa len pri prijímaní signálu stereo zvuku.
- 🔧 Dostupné len v prípade, ak je zdroj **Vstup** nastavený na možnosť **TV**.

## Ponuka nastavení

### Nastavenie času

#### Čas

- **Hodiny:** Nastavenie hodín je nevyhnutné pre používanie rozličných funkcií časovača TV.



Po každom stlačení tlačidla **INFO** sa zobrazí aktuálny čas.



Ak odpojíte sieťový kábel, budete musieť opätovne nastaviť hodiny.

#### Hodiny (Automaticky / Manuálne):



V závislosti od vysielacej stanice a signálu sa automaticky čas nemusí nastaviť správne. Ak sa tak stane, nastavte čas manuálne.



Ak sa má čas nastavovať automaticky, je potrebné pripojiť anténu.

**Nastaviť čas:** Položky **Deň, Mesiac, Rok, Hodina a Minúta** nastavte ručne.



Dostupné len v prípade, ak je položka **Režim hodín** nastavená na možnosť **Manuálne**.

### Používanie časovača automatického vypnutia

- **Časovač automatického vypnutia** **TOOLS** : Automaticky vypne TV po uplynutí prednastaveného času. (30, 60, 90, 120, 150 a 180 minút).



Pre zrušenie funkcie **Vypínací časovač** vyberte položku **Vyp..**

### Nastavenie vypínacieho Zap. / Vyp. časovača

- **Časovač 1 / Časovač 2 / Časovač 3):** Môžete vykonať tri rôzne nastavenia zapnutia/vypnutia časovača. Najskôr musíte nastaviť hodiny.

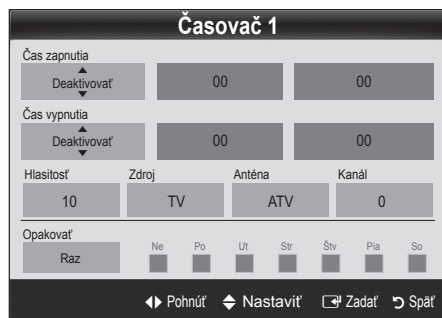

**Čas zapnutia / Čas vypnutia:** Nastaví hodinu, minútu a aktivovať / neaktivovať. (Pre zapnutie časovača s nastavením, ktoré ste vybrali, nastavte na položku **Aktivovať**)

**Hlasitosť:** Nastaví požadovanú úroveň hlasitosti.

**Zdroj:** Vyberte obsah **TV** alebo **USB**, ktorý sa má prehrať, keď sa TV automaticky zapne. (**USB** môžete vybrať len v prípade, keď je k TV pripojené zariadenie USB)

**Anténa** (keď je položka **Zdroj** nastavená na možnosť **TV**): Zvoľte **ATV** alebo **DTV**.

**Kanál** (keď je položka **Zdroj** nastavená na možnosť **TV**): Vyberte požadovaný kanál.

**Obsah** (keď je položka **Zdroj** nastavená na možnosť **USB**): Vyberte priečinok v zariadení USB obsahujúci hudobné súbory alebo fotografie, ktoré sa majú prehrať pri automatickom zapnutí TV.

Ak sa v USB zariadení nenachádzajú hudobné súbory alebo sa nevyberie priečinok obsahujúci hudobný súbor, funkcia **Timer (Časovač)** nebude správne fungovať.

Keď sa v zariadení USB nachádza len jedna fotografia, prezentácia sa neprehrá.

Ak je názov priečinka príliš dlhý, priečinok nemožno zvoliť.

Každé zariadenie USB, ktoré používate, bude mať priradený vlastný priečinok. Keď používate niekoľko kusov rovnakého typu zariadenia USB, uistite sa, že priečinky priradené jednotlivým zariadeniam majú odlišné názvy.

**Opakovať:** Podľa vlastného želania vyberte **Raz, Denne, Po – Pia, Po – So, So – Ne** alebo **Manuálne**. Ak zvolíte položku **Manuálne**, môžete nastaviť deň, kedy chcete časovač aktivovať.

Značka indikuje, že ste označili deň.

Automatické vypnutie (dostupné len v prípade, ak sa TV zapne časovačom): TV sa automaticky vypne po 3 hodinách bez činnosti, aby sa zabránilo prehriatiu.

### Uzamknutie programov

#### Zabezpečenie

Obrazovka zadávania kódu PIN sa zobrazí pred obrazovkou nastavenia.

Zadajte svoj 4-číselný kód PIN, ktorého predvolený tvar je „0-0-0-0“. Zmeňte PIN kódom pomocou voľby **Zmeniť PIN**.

- **Detická zámka (Vyp. / Zap.):** Uzamkne kanály v časti **Manažér kanálov**, aby neautorizovaní používatelia (napr. deti) nemohli sledovať nevhodné programy.

Dostupné len v prípade, ak je zdroj **Vstup** nastavený na možnosť **TV**.

- **Rodičovský zámok (Rodičovské ohodnotenie):** Používateľom definovaným 4-ciferným kódom PIN zabránite neautorizovaným používateľom (napr. deťom) sledovať nevhodné programy.

**Pov. vs.:** Odomkne všetky hodnotenia TV.

Položky v časti **Rodičovská zámka** sa odlišujú v závislosti od krajiny.

# Základné funkcie

- **Zmeniť PIN:** Zmeňte svoje osobné číslo PIN nevyhnutne na nastavenie TV.

 Ak kód PIN zabudnete, stlačte tlačidlá diaľkového ovládania v nasledujúcom rade, ktorým sa obnoví kód PIN na „0-0-0-0“: **POWER** (off) → **MUTE** → 8 → 2 → 4 → **POWER** (on).

## Iné funkcie

### Jazyk

- **Jazyk ponuky:** Nastavuje jazyk ponuky.
- **Jazyk teletextu:** Nastaví požadovaný jazyk pre teletext.
  -  Angličtina je predvolená v prípade, ak pri vysielaní nie je dostupný zvolený jazyk.
- **Preferencia (Hlavný jazyk zvuku / Sekundárny jazyk zvuku/Primárny jazyk titulkov / Sekundárny jazyk titulkov / Primárny jazyk teletextu / Sekundárny jazyk teletextu):** Nastavte jazyk, ktorý bude predvoleným jazykom pri výbere kanálu.

### Titulky

Použite túto ponuku na nastavenie režimu **Titulky**.

 Funkcia titulkov nefunguje v režimoch **Komponent** alebo **HDMI**.

- **Titulky (Vyp. / Zap.):** Zapína alebo vypína titulky.

- **Režim (Normálne / Sluch. postihnutí):** Nastavuje režim tituliek.

- **Jazyk titulkov:** Nastavuje jazyk titulkov.

 Ak program, ktorý pozeráte nepodporuje funkciu **Hearing Impaired (Sluch. postihnutí)**, automaticky sa aktivuje funkcia **Normálne** a to aj v prípade, že je zvolený režim **Sluch. postihnutí**.

 EAngličtina je predvolená v prípade, ak pri vysielaní nie je dostupný zvolený jazyk.

### Digitálny text (Vypnúť / Zapnúť) (Ien VB)

Ak sa program vysiela s digitálnym textom, táto funkcia sa aktivuje.

## Všeobecné

- **Režim hry (Vyp. / Zap.):** Keď televízor pripájate k hernej konzole, ako napríklad PlayStation™ alebo Xbox™, môžete si vybrať herného režimu vychutnať realistickjší herný zážitok.

### POZNÁMKA

- Upozornenia a obmedzenia pre režim hry
  - Ak sa má herná konzola odpojiť a má sa pripojiť iné externé zariadenie, nastavte v ponuke nastavení položku **Režim hry** na možnosť **Vyp.**
  - Ak zobrazíte ponuku TV v časti **Režim hry**, obrazovka sa bude mierne chvieť.
- Položka **Režim hry** nie je dostupná v **TV** a **PC** režime.
- Po pripojení hernej konzoly, nastavte **Režim hry** na možnosť **Zap.**, aby ste predišli nízkej kvalite obrazu.
- Ak je **Režim hry** nastavený na možnosť **Zap.**: Obraz je nastavený na možnosť **Štandardný** a režim **Zvuk** je nastavený na možnosť **Film**.
- **Priehľad. ponuky (Svetlé / Tmavé):** Nastavte priehľadnosť ponuky.
- **Melódia (Vyp. / Nízka / Stredná / Vysoká):** Nastavte, aby sa pri zapínaní a vypínaní TV prehrávala melódia.

## Rozhranie Common Interface

- **Ponuka CI:** Umožňuje používateľovi vykonať výber z poskytnutej ponuky CAM. Vyberte ponuku CI, ktorá je založená na ponuke karty PC Card.
  - **Informácie o aplikácii:** Zobrazte informácie o CAM vloženú do štrbiny CI a o karte „CI alebo CI+“ vloženú do CAM. CAM môžete nainštalovať vždy, keď je TV zapnutý alebo vypnutý.
1. Modul CI CAM si zakúpte u najbližšieho predajcu alebo prostredníctvom telefonической objednávky.
  2. Kartu „CI alebo CI+“ pevne zasuňte do CAM v smere šípky.
  3. CAM s kartou „CI alebo CI+“ zasuňte do štrbiny rozhrania common interface v smere šípky tak, aby smerovala paralelne k štrbine.
  4. Skontrolujte, či môžete vidieť obraz na kanáli s kódovaným signálom.

## Samodiagnostika

- **Test obrazu (Áno / Nie):** Používa sa na odhaľovanie problémov s obrazom a na kontrolu farebnej vzorky v prípade, ak problém pretrváva.
- **Test zvuku (Áno / Nie):** Použité vstavanú melódiu na odhaľovanie problémov so zvukom.
  - ✎ Ak z reproduktorov TV nepočujete žiaden zvuk, pred vykonaním zvukového testu skontrolujte, či je v zvukovej ponuke položka **Vyberte reproduktor** nastavená na možnosť **Reproduktor TV** v ponuke **Zvuk**.
  - ✎ Melódiu bude možné počuť počas testu aj napriek tomu, že položka **Vyberte reproduktor** je nastavená možnosť **Externý reproduktor** alebo je zvuk stlmený stlačením tlačidla **MUTE**.
- **Informácie o signáli:** (len digitálne kanály) Kvalita prijímu kanálu HDTV je buď ideálna alebo sú kanály nedostupné. Nastavte anténu, aby sa zvýšila intenzita signálu.
- **Riešenie problémov:** Ak sa zdá, že televízor má problém, pozrite si tento popis.
  - ✎ Ak žiadny z týchto tipov na riešenie problémov nie je vhodný, obráťte sa na stredisko služieb zákazníkom spoločnosti Samsung.

## Aktualizácia softvéru

Proces **Aktualizácia softvéru** je možné vykonať prostredníctvom vysielacieho signálu alebo prevzatím najnovšieho firmvéru z lokality [samsung.com](http://samsung.com) do pamäťového zariadenia USB.

**Aktuálna verzia softvéru** je už nainštalovaná v TV.

✎ Softvér sa uvádza v tvare „Rok/Mesiac/Deň\_Verzia“.

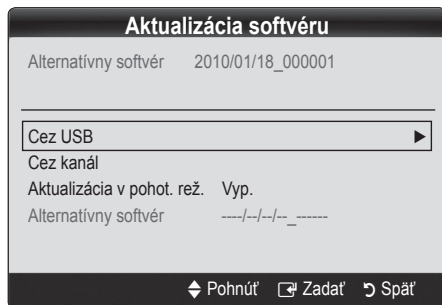

## Inštalácia najnovšej verzie

- **Cez USB :** K TV pripojte jednotku USB so súborom aktualizácie firmvéru prevzatým z lokality [www.samsung.com](http://www.samsung.com). Dávajte pozor, aby ste neodpojili napájanie alebo nevybrali USB jednotku počas aplikácie aktualizácií. TV sa po dokončení aktualizácie firmvéru automaticky vypne a zapne. Keď sa softvér aktualizuje, nastavenia videa a zvuku, ktoré ste urobili, sa vrátia na predvolené nastavenia. Odporúčame vám, aby ste si nastavenia poznačili, aby ste ich mohli ľahko obnoviť po aktualizácii.
- **Cez kanál:** Aktualizujte softvér pomocou signálu vysielania.
  - ✎ Ak túto funkciu zvolíte počas prenosu softvéru, softvér sa automaticky vyhľadá a prevezme.
  - ✎ Čas potrebný na prevzatie softvéru závisí od stavu signálu.
- **Aktualizácia v pohotovostnom režime:** Vo zvolenom čase sa automaticky vykoná manuálna aktualizácia. Keďže sa napájanie zariadenia zapne interne, obrazovka sa môže na LCD produkte mierne zapnúť. Tento jav môže trvať dlhšie ako 1 hodinu, kým sa nedokončí aktualizácia softvéru.
- **Alternatívny softvér (záloha):** Ak nastane problém s novým firmvérom s negatívnym dopadom na funkčnosť, môžete softvér zmeniť na predchádzajúcu verziu.
  - ✎ Ak bol softvér zmenený, zobrazí sa existujúci softvér.

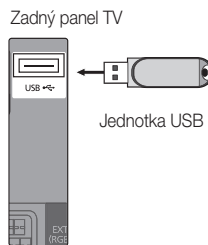

## Príručka pre HD pripojenie

Tieto informácie si preštudujte pri pripájaní externých zariadení k TV.

## Kontakty na spoločnosť Samsung

Tieto informácie si pozrite v prípade, ak váš televízor nefunguje správne alebo ak chcete aktualizovať softvér. Nájdate tu informácie týkajúce sa našich telefonických centier, a postupu preberania produktov a softvéru.

**MEDIA.P**



Vychutnávajte si fotografie, hudbu a/alebo filmové súbory uložené v zariadení triedy veľkokapacitného úložného zariadenia USB (MSC).



### Pripojenie zariadenia USB

1. Zapnite TV.
2. Pripojte USB zariadenie obsahujúce súbory s fotografiami a/alebo hudbou ku konektoru **USB** na bočnej strane televízora.
3. Keď k televízoru pripojíte zariadenie USB, zobrazí sa kontextové okno. Potom môžete vybrať položku **Media Play**.

Nemusí správne fungovať s multimediálnymi súbormi bez licencie.

Zoznam užitočných faktov, ktoré je potrebné poznať pred zahájením používania funkcie **Media Play**

- MTP (Media Transfer Protocol) sa nepodporuje.
- Systém súborov podporuje FAT16, FAT32 a NTFS.
- Určité typy digitálnych fotoaparátov a audio zariadení USB nemusia byť kompatibilné s týmto televízorom.
- Media Play podporuje iba zariadenia triedy veľkokapacitných úložných zariadení USB (MSC). MSC predstavuje zariadenie triedy veľkokapacitného výslovne úložného transportného zariadenia. Príkladmi MSC sú malé pamäťové zariadenia, čítačky pamäťových kariet a USB pevné disky (USB rozbočovače nie sú podporované). Zariadenia by sa mali pripájať priamo k USB portu na televízore.
- Pred pripojením vášho zariadenia k televízoru zálohujte svoje súbory, aby ste ich chránili pred poškodením alebo stratou údajov. Spoločnosť SAMSUNG nenesie zodpovednosť za akékoľvek poškodenie údajov v súboroch alebo stratu údajov.
- Neodpájajte zariadenie USB počas jeho načítavania.
- Čím vyššie je rozlíšenie snímky, tým dlhšie trvá jej zobrazenie na obrazovke.
- Maximálne podporované rozlíšenie pre JPEG je 15360 x 8640 pixelov.
- V prípade nepodporovaných alebo poškodených súborov sa zobrazí hlásenie „Nepodporovaný formát súborov“.
- Ak sa súbory triedia podľa základného zobrazenia, v každom priečinku je možné zobraziť až 1000 súborov.
- MP3 súbory s DRM, ktoré ste prevzali z platenej stránky, sa nedajú prehrať. Digital Rights Management (DRM) je technológia, ktorá podporuje vytváranie obsahu, distribúciu a správu obsahu integrovaným a komplexným spôsobom, a to vrátane ochrany práv a záujmov poskytovateľov obsahu, zabránenia nelegálneho kopírovania obsahu, ako aj spravovania fakturovania a dohôd.
- Ak sú pripojené viac ako 2 zariadenia PTP, v rovnakom čase môžete používať len jedno z nich.
- Ak sú pripojené viac ako dve zariadenia MSC, niektoré z nich sa nemusia rozpoznať. Ak zariadenie USB vyžaduje silný zdroj napájania (viac ako 500 mA alebo 5 V), nemusí byť podporované.
- Ak sa počas pripájania alebo používania USB zariadenia zobrazí správa o nadmerných požiadavkách na napájanie, zariadenie sa nemusí rozpoznať alebo môže zlyhať.
- Ak televízor nezaznamená žiadny vstupný signál počas časového obdobia nastaveného pod položkou **Čas autom. ochrany**, spustí sa šetrič obrazovky.
- Ak používate predlžovací kábel USB, zariadenie USB sa nemusí rozpoznať, prípadne sa súbory v zariadení nemusia načítať.
- Ak sa nerozpozna zariadenie USB pripojené k televízoru, zoznam súborov v zariadení je poškodený alebo niektorý súbor v zozname sa neprehrá, pripojte zariadenie USB k osobnému počítaču, naformátujte ho a skontrolujte pripojenie.
- Ak je súbor odstránený z počítača naďalej prítomný pri spustení funkcie Media Play, pomocou funkcie „Empty the Recycle Bin (Vyprázdiť odpadkový kôš)“ ho natrvalo vymažte z osobného počítača.

TV Side Panel

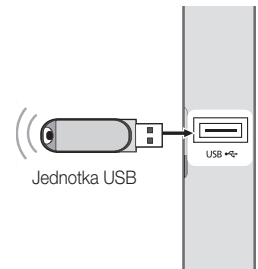

## Displej obrazovky

Prejdite na požadovaný súbor pomocou tlačidiel nahor/nadol/vpravo/vľavo a potom stlačte tlačidlo **ENTER** . Súbor sa prehrá.

Podporuje **Režim zariadenia** a **Režim obsahu** na domovskej stránke funkcie **Media Play**.

Informácie:  
Môžete stanoviť názov zvoleného súboru, počet súborov a stranu.

Časť zoznamu triedenia:  
Zobrazuje štandard triedenia.

Štandard triedenia sa líši v závislosti od obsahu.

Časť zoznamu súborov:  
Môžete potvrdiť súbory a skupiny usporiadané podľa jednotlivých kategórií.

Obslužné tlačidlo  
 Červené (**Zmeniť zariad.**): Zvolí pripojené zariadenie.  
 Zelené (**Preferencie**): Nastaví preferencie súborov. (nepodporuje sa v základnom zobrazení)  
 Žlté (**Vybrať**): Vyberie v zozname niekoľko súborov. Zvolené súbory sú vyznačené symbolom  
 Modré (**Zoradenie**): Zvolenie zoznamu triedenia  
 **Nástroje**: Zobrazí ponuky možností.

## Hudba

### Prehrávanie hudby

1. Stlačením tlačidla alebo vyberte položku **Hudba**, potom stlačte tlačidlo **ENTER** v ponuke **Media Play**.
2. Stlačením tlačidla /// vyberte požadovanú položku **Hudba** v zozname súborov.
3. Stlačte tlačidlo **ENTER** .
  - Počas prehrávania hudby môžete vyhľadávať pomocou tlačidla a .

Zobrazuje len súbory s príponou MP3. Súbory s inými príponami súboru sa nezobrazia ani v prípade, ak sú uložené na rovnakom zariadení USB.

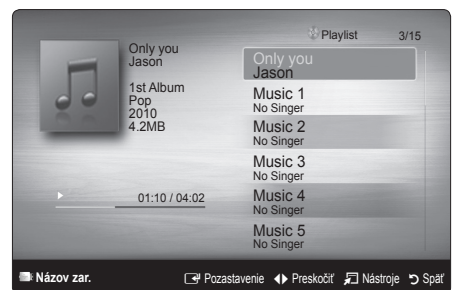

Ak je pri prehrávaní MP3 súborov zvuk neprirodzený, nastavte **Ekvalizér** v ponuke **Zvuk**. (Nadmerne modulovaný MP3 súbor môže spôsobiť problém so zvukom.)



# Pokročilé funkcie

## Fotografie

### Prezeranie fotografie (alebo prezentácie)

1. Stlačením tlačidla ◀ alebo ▶ vyberte položku **Fotografie**, potom stlačte tlačidlo ENTER [↵] v ponuke **Media Play**.
  2. Stlačením tlačidla ◀ / ▶ / ▲ / ▼ vyberte požadovanú fotografiu v zozname súborov.
  3. Stlačte tlačidlo ENTER [↵].
    - Počas zobrazenia fotografie stlačte tlačidlo ENTER [↵] na diaľkovom ovládaní, aby ste spustili prezentáciu.
    - Všetky súbory v časti zoznamu súborov sa zobrazia v rámci prezentácie.
    - Počas prezentácie sa súbory zobrazia v poradí od aktuálne zobrazeného súboru.
-  Hudobné súbory je možné automaticky prehrávať počas prezentácie, ak je položka **Hudba v pozadí** nastavená na hodnotu **On**.
-  Položku **Režim BGM** nemôžete zmeniť, pokiaľ sa nedokončí načítavanie BGM.



### Prehrávanie niekoľkých súborov

#### Prehrávanie zvolených súborov videa / hudby / fotografií

1. Stlačením žltého tlačidla v zozname vyberte požadovaný súbor.
2. Vyššie uvedený postup zopakujte, aby ste vybrali viacero súborov.
  -  **POZNÁMKA**
    - Značka (✓) sa zobrazí naľavo od zvolených súborov.
    - Ak chcete zrušiť výber, stlačte znovu žlté tlačidlo.
    - Ak chcete zrušiť označenie zvolených súborov, stlačte tlačidlo **TOOLS** a zvolte položku **Zrušiť označenie všetkých**.
3. Stlačte tlačidlo **TOOLS** a vyberte položku **Prehrať zvolený obsah**.

#### Prehrávanie zvolenej skupiny súborov videa / hudby / fotografií











1. Keď je zobrazený zoznam súborov, posuňte sa na ľubovoľný súbor v požadovanej skupine.
2. Stlačte tlačidlo **TOOLS** a vyberte položku **Prehrať aktuálnu skupinu**



## Ďalšie funkcie prehrávania médií

### Triedenie zoznamu súborov

Ak chcete triediť zoznam súborov, stlačte modré tlačidlo v zozname súborov.

Kategória	innosti	Hudba	Fotografie
 <b>Základné zobr.</b>	Zobrazí celý priečinok. Fotografie môžete zobraziť zvolením priečinka.	✓	✓
 <b>Názov</b>	Názov súboru zatriedi a zobrazí podľa symbolu/čísła/abecedne/speciálneho poradia.	✓	✓
 <b>Preferencia</b>	Súbory zatriedi a zobrazí podľa preferencie. Preferencie súborov môžete zmeniť v časti zoznamu súborov pomocou zeleného tlačidla.	✓	✓
 <b>Najnovší dátum</b>	Súbory triedi a zobrazuje od najnovšieho dátumu.		✓
 <b>Najst. dátum</b>	Súbory triedi a zobrazuje od najstaršieho dátumu.		✓
 <b>Interpret</b>	Hudobné súbory triedi podľa interpreta v abecednom poradí.	✓	
 <b>Album</b>	Hudobné súbory triedi podľa albumu v abecednom poradí.	✓	
 <b>Žáner</b>	Hudobné súbory triedi podľa žánru.	✓	
 <b>Nálada</b>	Hudobné súbory triedi podľa nálady. Informácie o nálade hudby môžete zmeniť.	✓	
 <b>Mesačne</b>	Fotografie triedi a zobrazuje podľa mesiaca.		✓

### Ponuka možností prehrávania hudby / fotografií

Ponuka možností	innosti	Hudba	Fotografie
<b>Režim opakovania</b>	Opakovane môžete prehrávať filmové a hudobné súbory.	✓	
<b>Nastavenie obrazu</b>	Upraviť môžete nastavenie obrazu. (str. 14, 15, 16)		✓
<b>Nastavenie zvuku</b>	Môžete upraviť nastavenie zvuku. (str. 17, 18)	✓	✓
<b>Zastaviť prezentáciu / Spustiť prezentáciu</b>	Prezentáciu môžete spustiť alebo zastaviť.		✓
<b>Hudba v pozadí</b>	Počas sledovania prezentácie môžete nastaviť a zvoliť hudbu v pozadí.		✓
<b>Rýchlosť prez.</b>	Rýchlosť prezentácie môžete nastaviť v priebehu prezentácie.		✓
<b>Roztiahnuť</b>	V režime zobrazenia na celú obrazovku môžete obrázky roztiahnuť.		✓
<b>Otočiť</b>	Obrázky môžete otáčať v režime zobrazenia na celú obrazovku.		✓
<b>Informácie</b>	Môžete zobraziť podrobné informácie o prehrávanom súbore.	✓	✓

## Nastavenia

### Používanie ponuky nastavení

- **Informácie:** Zvoľte pre zobrazenie informácií o pripojenom zariadení.

# Iné informácie

## Funkcia teletextu analógových kanálov

Indexová strana služby teletext poskytuje informácie o tom, ako používať službu. Aby sa informácie teletextu zobrazovali správne, príjem kanálu musí byť stabilný. Inak môžu informácie chýbať alebo sa niektoré strany nemusia zobrazovať.

Strany teletextu môžete meniť stláčaním numerických tlačidiel na diaľkovom ovládaní.

- 1 (Teletext zap. / zmiešaný): Aktivujte režim teletextu po výbere kanálu poskytujúceho službu Teletext. Stlačte ho dvakrát, aby ste prekryli teletext aktuálnou obrazovkou vysielača.
- 2 (store): Store the Teletext pages. (Uložiť): Uložte stránky teletextu.
- 3 (Veľkosť): Zobrazte písmo dvojnásobnej veľkosti v hornej polovici obrazovky. Pre spodnú polovicu obrazovky ho stlačte znovu. Pre zobrazenie bežnej obrazovky ho stlačte ešte raz.
- 4 (Podržat) Podržte zobrazenia na danej strane, ak sa vybraná strana prepojí s niekoľkými sekundárnymi stranami, ktoré pokračujú tomaticky. Pre pokračovanie ho stlačte znovu.
- 5 (Režim): Vyberte režim teletextu (LIST / FLOF). Ak stlačíte toto tlačidlo v režime LIST, režim sa prepne do režimu uloženia v zozname. V režime uloženia v zozname môžete uložiť stranu teletextu do zoznamu pomocou tlačidla (Uložiť).
- 6 (Podstránka): Zobrazte dostupnú podstránku.

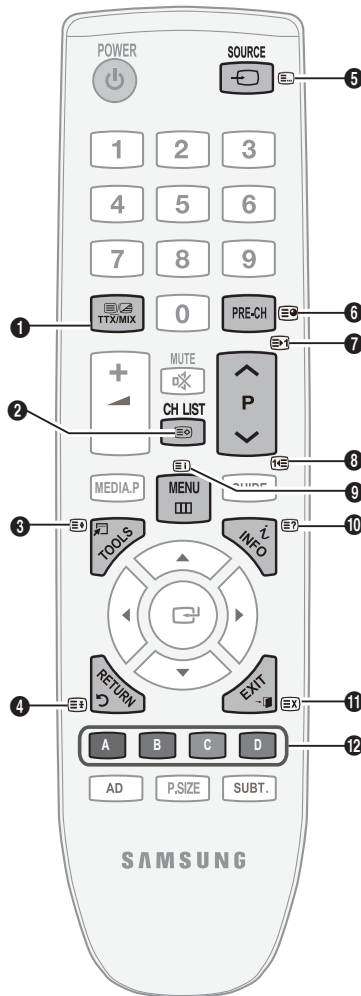

- 7 (Nasledujúca strana): obrazte ďalšiu stranu teletextu.
- 8 (Predchádzajúca strana) Zobrazte predchádzajúcu stranu teletextu
- 9 (Register): Zobrazte strany registra (obsahu) kedykoľvek počas sledovania teletextu
- 10 (Zobrazenie): Zobrazte skrytý text (napríklad odpovede na kvízové hry). Pre zobrazenie bežnej obrazovky ho stlačte znovu
- 11 (Zrušiť): obrazte aktuálne vysielanie pri vyhľadávaní strany.
- 12 **Farebné tlačidlá (červené/zelené/žlté/modré)**: Ak systém FASTEXT používa vysielača spoločnosť, rôzne témy zahrnuté na teletextových stránkach sú farebne kódované a dajú sa zvoliť stlačením farebných tlačidiel. Stlačte to z nich, ktoré korešponduje s požiadavkou. Strana sa zobrazí s inými farebnými informáciami, ktoré sa dajú vybrať rovnakým spôsobom. Pre zobrazenie predchádzajúcej alebo nasledujúcej strany stlačte príslušné farebné tlačidlo.

Strany teletextu sú zoradené do šiestich kategórií:

as	Obsah	as	Obsah
A	Číslo vybratej strany.	D	Dátum a čas.
B	Identifikácia vysielačieho kanálu.	E	Text.
C	Číslo aktuálnej strany alebo indikácie vyhľadávania.	F	Stavové informácie. Informácie o FASTEXT.

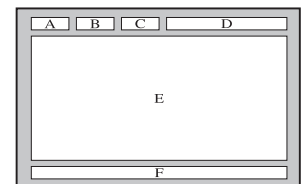

## Montáž držiaka na stenu

### Montáž súpravy pre upevnenie na stenu

Príslušenstvo pre upevnenie na stenu (predáva sa samostatne) umožňuje namontovanie TV na stenu.

Pre podrobné informácie o montáži držiaka na stenu si pozrite pokyny, ktoré sa dodávajú s príslušenstvom pre upevnenie na stenu. Pri inštalácii nástennej konzoly sa poraďte s technikom.

Spoločnosť Samsung Electronics nie je zodpovedná za akékoľvek poškodenie produktu, vaše zranenie alebo zranenia druhých, keď sa rozhodnete, že TV namontujete sami.

### Technické údaje súpravy upevňovacej konzoly (VESA)

 Súprava na montáž na stenu nie je súčasťou dodávky, musíte ju zakúpiť samostatne.

Nástenný držiak nainštalujte na pevnú stenu kolmú voči podlahe. Pri montáži na iné stavebné materiály, sa prosím, poraďte s vaším najbližším predajcom. Ak inštalujete na strop alebo šikmú stenu, môže padnúť a spôsobiť vážne fyzické zranenie.

#### POZNÁMKA

- Spoločnosť Samsung Electronics nie je zodpovedná za akékoľvek poškodenie produktu, vaše zranenie alebo zranenia druhých, keď sa rozhodnete, že TV namontujete sami.
- Štandardné rozmery pre súpravy držiaka na stenu sú znázornené v nižšie uvedenej tabuľke.
- Pri zakúpení našej súpravy upevňovacej konzoly sa dodá aj podrobná príručka inštalácie a všetky diely, potrebné na zloženie.
- Nepoužívajte skrutky, ktoré sú dlhšie ako bežné rozmery, pretože môžu spôsobiť poškodenie vnútra TV prijímača.
- Pri upevneniach na stenu, ktoré nie sú v súlade s technickými údajmi pre skrutky podľa normy VESA, sa môže dlhšia skrutka odlišovať v závislosti od ich technických údajov.
- Nepoužívajte skrutky, ktoré nie sú v súlade s technickými údajmi pre skrutky podľa normy VESA.
- Skrutky nadmerne nedotahujte, pretože sa tým môže poškodiť produkt alebo to môže spôsobiť jeho pád, ktorý by mal za následok fyzické zranenie. Spoločnosť Samsung nie je zodpovedná za tento druh nehôd.
- Spoločnosť Samsung nie je zodpovedná za poškodenie produktu alebo fyzické zranenie, keď sa použije nástenný držiak, ktorý nie je v súlade s normou VESA alebo nie je uvedený, prípadne ak spotrebiteľ nedodrží pokyny pre inštaláciu produktu.
- Pri montáži tohto TV neprekračujte sklon 15 stupňov.

Séria produktov	palce	Technické údaje VESA (A * B)	Bežná skrutka	Množstvo
LCD-TV	19~22	75 X 75	M4	4
	23~29	100 X 100		
	30~40	200 X 200	M6	
	46~55	400 X 400	M8	
	57~65	600 X 400		
	70~80	800 X 400		
	80~	1400 X 800		

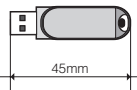
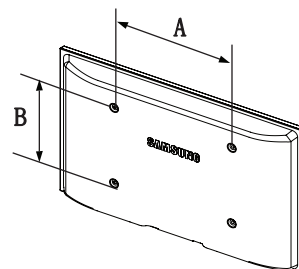

Ak je dĺžka USB zariadenia pri použití s 26" alebo 32" modelmi nainštalovanými pomocou nástenného držiaka 45 mm alebo viac, USB zariadenie sa môže dotýkať steny. Z tohto dôvodu odporúčame používať krátky typ USB zariadenia.



Neinštalujte súpravu nástenného držiaka, zatiaľ čo máte zapnutý TV. Mohlo by to zapríčiniť fyzické zranenie spôsobené zásahom elektrického prúdu.

## Zámok Kensington proti odcudzeniu

Zámok Kensington je zariadenie, ktoré sa používa na fyzické uzamknutie systému, keď sa používa na verejnom mieste. Výzor a uzamykacia metóda sa môže líšiť od obrázku v závislosti od výrobcu. Správne použitie zámku Kensington nájdete v dodanej príručke.

 Nájdite na zadnej strane televízora ikonu „K“. Otvor pre zámok Kensington sa nachádza vedľa ikony „K“.

1. Vložte uzamykacie zariadenie do priechyňa Kensington na LCD TV **1** a otočte ho v smere uzamknutia **2**.
2. Pripojte kábel zámku Kensington **3**.
3. Upevnite zámok Kensington k stolu alebo k ťažkému statickému predmetu.

 Uzamykacie zariadenie sa predáva samostatne.

 Umiestnenie zámku Kensington sa môže odlišovať v závislosti od modelu.

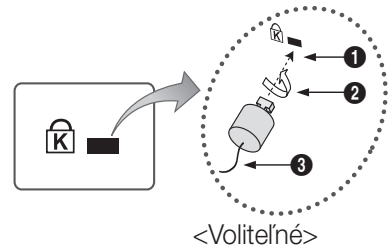

## Upevnenie TV na stenu



**Upozornenie:** Ťahanie, tlačenie alebo lezenie na TV môže spôsobiť, že TV spadne. Obzvlášť zaistite, aby sa vaše deti nevešali na TV alebo ho nedestabilizovali. Takáto činnosť môže spôsobiť prevrátenie TV, čo by mohlo spôsobiť vážne zranenia alebo smrť. Dodržujte všetky bezpečnostné opatrenia uvedené v príbalenom bezpečnostnom letáku. Na zaistenie dodatočnej stability nainštalujte z bezpečnostných dôvodov zariadenie zabraňujúce pádu tak, ako je uvedené ďalej.

## Zabránenie v spadnutí TV

 Pretože potrebné svorky, skrutky a šnúry sa nedodávajú, zakúpte si ich samostatne.

1. Vložte skrutky do svoriek a pevne ich dotiahnite k stene. Skontrolujte, či sú skrutky pevne prichytené v stene.

 Technické údaje skrutiek

- Pre 23 až 29-palcový LCD TV: M4
- Pre 30 až 40-palcový LCD TV: M6

2. Vyberte skrutky zo strednej časti zadnej časti TV, vložte ich do svoriek a potom ich opätovne dotiahnite do TV.
3. Pripievnte svorky upevnené k TV a svorky upevnené na stene s dlhou šnúrou a potom šnúru pevne dotiahnite.

 Overte, či sú všetky miesta dostatočne zabezpečené. Pravidelne kontrolujte pripojenia, či nevykazujú žiadne známky opotrebovania. Ak máte akékoľvek pochybnosti o zabezpečení pripojení, kontaktujte profesionálneho inštalátora.

 TV nainštalujte blízko pri stene, aby nemohol spadnúť dozadu.

 Šnúru je bezpečné pripojiť tak, aby boli svorky upevnené k stene v rovnakej výške alebo nižšie ako svorky upevnené na TV.

 Pred premiestnením TV odviažte šnúru.

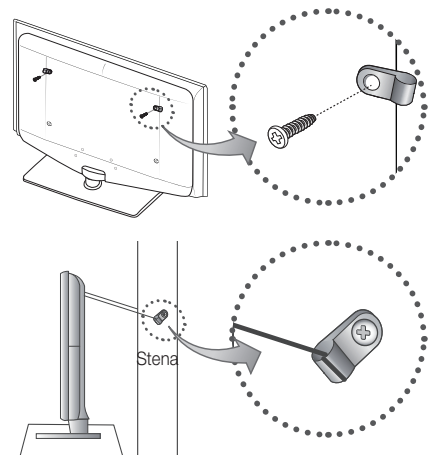

## Riešenie problémov

Ak máte akékoľvek otázky v spojitosti s TV, najskôr si preštudujte tento zoznam. Ak žiadny z tipov na riešenie problémov nie je vhodný, navštívte lokalitu „www.samsung.com“, potom kliknite na položku Support (Podpora), prípadne sa obráťte na telefonické centrum uvedené na zadnej obálke tejto príručky.

Problémy	Riešenia a vysvetlenia
Kvalita obrazu	Najskôr vykonajte <b>Test obrazu</b> , aby ste sa uistili, že váš televízor správne zobrazuje testovaný obraz. (prejdite do MENU - <b>Podpora - Podpora - Samodiagnostika - Test obrazu</b> ) (str. 21) Ak sa testovací obraz zobrazí správne, slabú kvalitu obrazu môže spôsobovať zdroj alebo signál.
Obraz na TV nevyzerá tak dobre, ako vyzeral v obchode.	<ul style="list-style-type: none"> <li>• Ak máte analógový káblový prijímač / set top box, prejdite na digitálny set top box. Ak chcete zabezpečiť HD kvalitu obrazu (vysoké rozlíšenie), používajte HDMI alebo komponentné káble.</li> <li>• Predplatiteľia satelitného/kábového vysielania: Vyskúšajte HD stanice z ponuky kanálov.</li> <li>• Pripojenie antény: Skúste stanice s HD potom, čo vykonáte automatické vyhľadanie programov.   Mnoho kanálov s HD je prekonvertovaných z obsahu s bežným rozlíšením (SD).</li> <li>• Nastavte rozlíšenie video výstupu kábového/koncového prijímača na 1080i alebo 720p.</li> <li>• Overte si, či sledujete TV z minimálnej odporúčanej vzdialenosti založenej na veľkosti a rozlíšení signálu.</li> </ul>
Obraz je skreslený: chybné makrobloky, malé bloky, body, pixelizácia	<ul style="list-style-type: none"> <li>• Kompresia video obsahu môže spôsobiť zdeformovanie obrazu, a to hlavne pri rýchlo sa pohybujúcich obrazoch, ako napríklad pri športe a akčných filmoch.</li> <li>• Nízka úroveň signálu alebo zlá kvalita môžu spôsobiť zdeformovanie obrazu. Toto nie je problém s TV.</li> </ul>
Farby sú nenáležité alebo chýbajú.	<ul style="list-style-type: none"> <li>• Ak používate komponentné pripojenie, uistite sa, že komponentné káble sú pripojené k správnym konektorom. Nesprávne alebo uvoľnené pripojenia môžu spôsobovať problémy s farbami, prípadne obrazovka bude prázdna.</li> </ul>
Farby sú slabé alebo jas je nedostatočný.	<ul style="list-style-type: none"> <li>• Upravte možnosti <b>Obraz</b> v ponuke TV. (prejdite do režimu <b>Obraz / Farba / Jas / Ostrosť</b>)</li> <li>• Upravte možnosť <b>Šetrenie energie</b> v ponuke TV. (prejdite do MENU - <b>Obraz - ECO riešenie - Šetrenie energie</b>)</li> <li>• Skúste resetovať obraz, aby ste si pozreli predvolené nastavenia obrazu. (prejdite do MENU) - (<b>Obraz - Resetovať obraz</b>)</li> </ul>
Na okrajoch obrazovky sa nachádza bodkovaná čiara.	<ul style="list-style-type: none"> <li>• Ak je veľkosť obrazu nastavená na možnosť <b>Prispôsobiť veľkosti obrazovky</b>, zmeňte ju na možnosť <b>16:9</b>. (str. 16)</li> <li>• Zmeňte rozlíšenie kábového/koncového prijímača.</li> </ul>
Obraz je čiernobiely.	<ul style="list-style-type: none"> <li>• Ak používate AV kompozitný vstup, pripojte kábel videa (žltý) do zeleného konektora komponentného vstupu 1 na TV.</li> </ul>
Obraz zamrzá alebo je skreslený pri zmene kanálov, prípadne je oneskorený obraz.	<ul style="list-style-type: none"> <li>• Ak je pripojený ku kábovému prijímaču, skúste vynulovať káblový prijímač. Opätovne pripojte sieťový kábel a počkajte, kým sa káblový prijímač reštartuje. Môže to trvať až 20 minút.</li> <li>• Nastavte výstupné rozlíšenie kábového prijímača na 1080i alebo 720p.</li> </ul>
Kvalita zvuku	Najskôr vykonajte <b>Test zvuku</b> , aby ste sa uistili, že správne funguje zvuk vášho TV. (prejdite do MENU - <b>Podpora - Samodiagnostika - Test zvuku</b> ) (str. 21) Ak je zvuk OK, problém so zvukom môže byť spôsobený zdrojom alebo signálom.
Nereprodukuje sa žiadny zvuk alebo zvuk je príliš tichý pri maximálnej hlasitosti.	<ul style="list-style-type: none"> <li>• Skontrolujte hlasitosť externého zariadenia pripojeného k TV.</li> </ul>
Obraz je dobrý, ale bez zvuku.	<ul style="list-style-type: none"> <li>• V ponuke zvuku nastavte položku <b>Vyberte reproduktor</b> na možnosť <b>Reproduktor TV</b>. (str. 18)</li> <li>• Ak používate externé zariadenie, uistite sa, že zvukové káble sú pripojené do správnych konektorov zvukového vstupu na TV.</li> <li>• Ak používate externé zariadenie, skontrolujte možnosť zvukového výstupu zariadenia (možno budete napríklad musieť zmeniť možnosť zvuku kábového prijímača na HDMI, keď máte k TV pripojené HDMI).</li> <li>• Ak používate kábel DVI do HDMI, vyžaduje sa samostatný zvukový kábel.</li> <li>• Ak je váš TV vybavený konektorom na slúchadlá, skontrolujte, či k nemu nie je nič pripojené.</li> </ul>
Reproduktory nadmerne šumia.	<ul style="list-style-type: none"> <li>• Skontrolujte pripojenie káblov. Uistite sa, že video kábel nie je pripojený k zvukovému vstupu.</li> <li>• Pri pripojení cez anténu/kábel skontrolujte silu signálu. Nízka úroveň signálu môže spôsobovať rušenie zvuku.</li> </ul>

# Iné informácie

Problémy	Riešenia a vysvetlenia
Žiadny obraz a žiadne video	
TV sa nechce zapnúť.	<ul style="list-style-type: none"> <li>Uistite sa, že je kábel sieťového napájania bezpečne zapojený k sieťovej zásuvke a k TV.</li> <li>Uistite sa, že sieťová zásuvka funguje.</li> <li>Skúste stlačiť tlačidlo napájania POWER na TV, aby ste sa uistili, že diaľkové ovládanie správne funguje. Ak sa TV zapne, obráťte sa na nižšie uvedenú časť „Diaľkové ovládanie nefunguje“.</li> </ul>
TV sa automaticky vypne.	<ul style="list-style-type: none"> <li>Zaistite, že položka <b>Vypínací časovač</b> je nastavená na možnosť <b>Vyp.</b> v ponuke <b>Nastavenie</b>. (str. 19)</li> <li>Ak je TV pripojený k PC, skontrolujte nastavenia výkonu PC.</li> <li>Uistite sa, že je kábel sieťového napájania bezpečne zapojený k sieťovej zásuvke a k TV.</li> <li>Ak sa pri pripojení cez anténu alebo kábel nevyskytne žiadny signál počas 10 až 15 minút, TV sa vypne.</li> </ul>
Zobrazuje sa obraz / video.	<ul style="list-style-type: none"> <li>Skontrolujte káblové pripojenia (odpojte a opätovne pripojte všetky káble TV a externých zariadení).</li> <li>Nastavte výstup videa vášho externého zariadenia (káblový/koncový prijímač, DVD, Blu-ray atď.) tak, aby sa zhodoval s pripojeniami na vstupe TV. Ak je napríklad výstup externého zariadenia HDMI, mali by ste ho pripojiť k vstupu HDMI na TV.</li> <li>Uistite sa, že vaše pripojené zariadenia sú zapnuté.</li> <li>Nezabudnite vybrať správny zdroj TV tak, že stlačíte tlačidlo SOURCE na diaľkovom ovládaní TV.</li> </ul>
Pripojenie RF (kábel / anténa)	
TV neprijíma všetky kanály.	<ul style="list-style-type: none"> <li>Uistite sa, že je bezpečne pripojený kábel antény.</li> <li>Vyskúšajte funkciou <b>Plug &amp; Play</b> (úvodné nastavenie) pridať dostupné kanály do zoznamu kanálov. Prejdite do MENU - <b>Nastavenie - Plug &amp; Play</b> (úvodné nastavenie) a počkajte, kým sa neuložia všetky dostupné kanály.</li> <li>Overte, či je správne umiestnená anténa.</li> </ul>
Obraz je skreslený: chybné makrobloky, malé bloky, body, pixelizácia	<ul style="list-style-type: none"> <li>Kompresia video obsahu môže spôsobiť zdeformovanie obrazu, a to hlavne pri rýchlo sa pohybujúcich obrazoch, ako napríklad pri športe a akčných filmoch.</li> <li>Nízka úroveň signálu môže spôsobovať skreslenie obrazu. Toto nie je problém s TV.</li> </ul>
Pripojenie k počítaču	
Zobrazí sa správa „Nepodporovaný režim“.	<ul style="list-style-type: none"> <li>Nastavte výstupné rozlíšenie vášho počítača a frekvenciu tak, aby zodpovedali rozlíšeniam, ktoré podporuje TV. (str. 9)</li> </ul>
„PC“ je vždy zobrazené v zozname zdrojov, hoci PC nie je pripojené.	<ul style="list-style-type: none"> <li>Toto je normálne; „PC“ je vždy zobrazené v zozname zdrojov, bez ohľadu na to, či je PC pripojený.</li> </ul>
Obraz je dobrý, ale bez zvuku.	<ul style="list-style-type: none"> <li>Ak používate pripojenie HDMI, skontrolujte nastavenie výstupu zvuku vo vašom PC.</li> </ul>
Iné	
Obraz sa nezobrazí na celú obrazovku.	<ul style="list-style-type: none"> <li>Čierne pásy na každej strane sa zobrazia na kanáloch s HD, keď sa zobrazí prekonvertovaný obsah SD (4:3).</li> <li>Čierne pásy na hornej a spodnej strane sa zobrazia pri filmoch, ktoré majú pomery strán odlišné od TV.</li> <li>Upravte možnosti veľkosti obrazu na externom zariadení alebo na TV na celú obrazovku.</li> </ul>
Diaľkové ovládanie nefunguje.	<ul style="list-style-type: none"> <li>Batérie do diaľkového ovládania vložte pri správnej polarite (+/-).</li> <li>Vyčistite vysielacie okienko senzora na diaľkovom ovládači.</li> <li>Vyskúšajte namieriť diaľkové ovládanie priamo na TV zo vzdialenosti 5-6 stôp.</li> </ul>
Prijímač káblového vysielania / set top box nezapína / nevypína TV, ani neupravuje hlasitosť.	<ul style="list-style-type: none"> <li>Naprogramujte diaľkové ovládania prijímača káblového vysielania/set top boxu na ovládanie TV. Kód TV SAMSUNG nájdete v používateľskej príručke prijímača káblovej televízie/set top boxu.</li> </ul>
Zobrazí sa správa „Nepodporovaný režim“.	<ul style="list-style-type: none"> <li>Skontrolujte podporované rozlíšenie TV a podľa toho nastavte výstupné rozlíšenie externého zariadenia. Obráťte sa na nastavenia rozlíšenia na strane 9 tejto príručky.</li> </ul>
Z TV si šíri zápach plastu.	<ul style="list-style-type: none"> <li>Tento zápach je bežný a časom sa stratí.</li> </ul>
Položka <b>Informácie o signále</b> nie je dostupná v ponuke samodiagnostického testu.	<ul style="list-style-type: none"> <li>Táto funkcia je dostupná len pri digitálnych kanáloch s anténovým (RF / koaxiálnym) pripojením. (str. 21)</li> </ul>
TV je naklonený na bok.	<ul style="list-style-type: none"> <li>Odpojte základňu stojana TV a opätovne ju namontujte.</li> </ul>
Pri montáži základne stojana sa vyskytli ťažkosti.	<ul style="list-style-type: none"> <li>Uistite sa, že TV je položený na plochom podklade. Ak nemôžete odstrániť skrutky z TV, použite magnetický skrutkovač.</li> </ul>
Ponuka kanálov je sivá. (nedostupná)	<ul style="list-style-type: none"> <li>Ponuka <b>Kanáľ</b> je dostupná len vtedy, keď je zvolený zdroj TV.</li> </ul>

Problémy	Riešenia a vysvetlenia
Vaše nastavenia sa stratia po 30 minútach alebo zakaždým, keď sa TV vypne.	<ul style="list-style-type: none"> <li>Ak je TV nastavený v režime <b>Ukážka v obchode</b>, každých 30 minút obnoví nastavenia zvuku a obrazu. Zmeňte nastavenie z režimu <b>Ukážka v obchode</b> na režim <b>Plug &amp; Play</b> (úvodné nastavenie) v rámci postupu úvodné nastavenie. Stlačením tlačidla SOURCE vyberte režim <b>TV</b> a prejdite na MENU → <b>Plug &amp; Play</b> (úvodné nastavenie) → úvodné nastavenie → ENTER .</li> </ul>
Dochádza k prerušovanému strácaniu zvuku alebo videa.	<ul style="list-style-type: none"> <li>Skontrolujte káblové pripojenia a opätovne ich zapojte.</li> <li>Strata zvuku alebo videa môže byť spôsobená používaním nadmerne pevných alebo hrubých káblov. Uistite sa, že káble sú dostatočne flexibilné pre dlhodobé používanie. Ak je produkt upevnený na stene, odporúčame používať káble s 90-stupňovými konektormi.</li> </ul>
Ak sa pozriete detailnejšie na hranu fazety okolo TV obrazovky, budete vidieť malé čiastočky.	<ul style="list-style-type: none"> <li>Toto je súčasť dizajnu produktu a nepredstavuje chybu.</li> </ul>
Ponuka <b>PIP</b> nie je dostupná.	<ul style="list-style-type: none"> <li>Funkcia <b>PIP</b> je dostupná len vtedy, ak používate HDMI, PC alebo komponentný zdroj.</li> </ul>
Zobrazí sa správa „Kódovaný signál“ alebo „Slabý signál/Žiaden signál“.	<ul style="list-style-type: none"> <li>Ak používate kartu CAM (CI/CI+), skontrolujte, či je vložená v štrbine rozhrania common interface.</li> <li>Ak nastane problém, vytiahnite kartu CAM z TV a zasunite ju do štrbiny znovu.</li> </ul>
Televízor ste vypli pred 45 minútami a znovu sa zapol.	<ul style="list-style-type: none"> <li>Toto je normálne. TV používa funkciu OTA (Over The Aerial) na aktualizáciu firmvéru prevzatého v čase, keď sledujete TV.</li> </ul>
Vyskytujú sa opakované problémy s obrazom/zvukom.	<ul style="list-style-type: none"> <li>Skontrolujte a zmeňte signál/zdroj.</li> </ul>
Medzi gumenými výstužnými podložkami na základni stojana a vrchným povrchom niektorých druhov nábytku môže prebehnúť chemická reakcia.	<ul style="list-style-type: none"> <li>Ak tomu chcete zabrániť, používajte mäkké výstuže na všetkých povrchoch TV, ktoré sa dotýkajú nábytku.</li> </ul>

 Tento TFT LCD panel používa panel zložený z podpixelov, ktorý vyžaduje sofistikovanú technológiu výroby. Preto sa môže na obrazovke vyskytnúť pár svetlých alebo tmavých pixelov. Tieto pixely nemajú žiadny vplyv na výkon prístroja.

## Licencia



Manufactured under licence from Dolby Laboratories. Dolby and the double-D symbol are trademarks of Dolby Laboratories.

# Iné informácie

## Technické údaje

Natívne rozlíšenie panelu	1360 x 768 pri 60 Hz	
Pokyny pre životné prostredie		
Prevádzková teplota	10 °C až 40 °C (50 °F až 104 °F)	
Prevádzková vlhkosť	10% až 80%, bez kondenzácie	
Teplota uskladnenia	-20 °C až 45 °C (-4 °F až 113 °F)	
Vlhkosť uskladnenia	5 % až 95 %, bez kondenzácie	
TV systém	Analogový: V závislosti od výberu krajiny Digitálny: DVB-T/DVB-C	
Systém farieb/videa	Analogový: PAL, SECAM, NTSC-4.43, NTSC-3.58, PAL60 Digitálny: MPEG-2 MP@ML, MPEG-4, H.264/AVC MP@L3, MP@L4.0, HP@L4.0	
Zvukový systém	BG. OK NICAM. MPEG1	
HDMI IN	Video : 1080/24p, 1080p, 1080i, 720p, 576p, 576i, 480p, 480i Audio: Dvojkanálový lineárny PCM 32/44.1/48 kHz, 16/20/24bits Analogový zvukový vstup (len HDMI IN) Počítačový vstup	
Otočný stojan (Dolava / doprava)	0°	
Názov modelu	LE26C350	LE32C350
Veľkosť obrazovky (Diagonálne)	26 palcov	32 palcov
Zvuk Výstup	5W X 2	
Rozmery (ŠxHxV)		
Telo	673.3 x 84.0 x 456.0 mm	795.3 x 84.0 x 525.8 mm
So stojanom	673.3 x 222.2 x 513.4 mm	795.3 x 247.2 x 585.3 mm
Hmotnosť		
Telo	5.7 kg	7.1 kg
So stojanom	6.1 kg	7.6 kg

 Dizajn a vlastnosti sa môžu zmeniť bez predchádzajúceho upozornenia.

 Ohľadom sieťového napájania a spotreby energie sa obráťte na štítko upevnené na produkte.

## Register

### A

Aktualizácia softvéru	21
Anténa	12
Automatická hlasitosť	18
Automatické nastavenie	17

### B

Background Music	25
Batérie	5

### C

Časovač	19
Časovač automatického vypnutia	19

### D

Dialkové ovládanie	5
Digitálny audio výstup	8
D-sub	8
Dynamický	14
Dynamický kontrast	15

### E

Ekvalizér	17
EPG	11
Externý reproduktor	18

### F

Fotografie	24
Frekvencia	12
Funkcia Media Play	22

### H

HDMI	7
Hlasitosť	4, 5
Hodiny	19
Hudba	23

### I

Indikátor napájania	4
Informácie o signáli	21

### J

Jas	14
Jazyk	20
Jemne doladiť	14

### K

Komponent	7
-----------	---

### L

Licencia	31
----------	----

### M

Manažér kanálov	12
Melódia	20

### N

Na stenu	27
Nástroje	3
Názov	25

### O

Oblíbený kanál	12
Odtieň čiernej	15
Odtieň pleti	15
Odtieň pleti	15
Optimálne rozlíšenie	9
Ostroť	14

### P

Plug & Play	6
Pohotovostný režim	4
Používanie obľúbených kanálov	12
Používanie plánovaného	
Používanie zobrazenia kanálov	11
Prezentácie	24
Prieťah. ponuky	20
Prípojenie k audio zariadeniu	8
Prípojenie k počítaču	8

### R

Reproduktor TV	18
Režim Film	15
Režim opakovania	25
RGB	15
Riešenie problémov	29

### S

Samodiagnostika	21
Šetrenie energie	15
Sprievodca na teraz a nasledujúce hodiny	11

### T

Technické údaje	32
Titulky	20
Tlačidlo ON/OFF	5

### U

Úprava kanálov	13
Upraviť názov	10
USB	21, 22
Uzamknúť	14

### V

Veľkosť obrazu	16
Videorekordér	10
Vyberte reproduktor	18
Vybrať všetko	14
Vyváženie	17
Vyváženie bielej	15

### Z

Zákl. pozadie	25
Základné zobr.	25
Zmeniť PIN	20

***Táto strana je zámerne  
ponechaná prázdna.***

Figurile și ilustrațiile din acest Manual de utilizare sunt furnizate doar în scop orientativ și pot diferi de aspectul real al produsului. Designul și specificațiile produsului se pot schimba fără notificare prealabilă.

## Aviz pentru televiziunea digitală

- Funcționalitățile legate de televiziunea digitală (DVB) sunt disponibile numai în țările în care sunt transmise semnale terestre digitale DVB-T (MPEG2 și MPEG4 AVC) sau în care aveți acces la un serviciu de televiziune prin cablu compatibil DVB-C (MPEG2 și MPEG4 AAC). Consultați distribuitorul local asupra posibilității de a recepționa semnale DVB-T sau DVB-C.
- DVB-T este standardul consorțiului european DVB pentru transmisia semnalelor TV terestre digitale și DVB-C este standardul pentru transmisia semnalelor TV digitale prin cablu. Cu toate acestea, anumite funcții distinctive, cum ar fi EPG (Electric Program Guide - Ghid de programe electric), VOD (Video on Demand - Video la cerere) și altele, nu sunt incluse în această specificație. Prin urmare, acestea nu sunt disponibile în prezent.
- Deși acest televizor se conformează celor mai recente standarde DVB-T și DVB-C [august 2008], compatibilitatea cu transmisiile digitale terestre DVB-T și prin cablu DVB-C viitoare nu poate fi garantată.
- În funcție de țara/regiunea în care este utilizat acest televizor, anumiți furnizori de televiziune prin cablu pot percepe o taxă suplimentară pentru un astfel de serviciu și vi se poate solicita să vă dați acordul asupra anumitor condiții legate de prestarea serviciilor.
- Este posibil ca anumite funcții de televiziune digitală să fie indisponibile în anumite țări sau regiuni și ca DVB-C să nu funcționeze corect cu anumiți furnizori de servicii prin cablu.
- Pentru informații suplimentare, contactați centrul local de asistență pentru clienți Samsung.

Calitatea recepției TV poate fi afectată din cauza diferențelor dintre metodele de transmisie din fiecare țară. Vă rugăm să verificați performanța televizorului la sediul distribuitorului autorizat SAMSUNG sau al centrului de asistență Samsung, pentru a vedea dacă aceasta poate fi îmbunătățită prin reconfigurarea setărilor TV sau nu.

## Avertizare privind imaginile statice

Evitați afișarea pe ecran a imaginilor statice (cum sunt fișierele cu imagini în format jpeg) sau a unor elemente ale imaginilor statice (cum sunt logo-ul programului TV, formatul panoramic sau 4:3 al imaginii, bara cu informații bursiere sau cu știri din partea inferioară a ecranului etc.). Afișarea constantă a imaginii statice poate cauza uzura inegală a fosforului ecranului, ceea ce va afecta calitatea imaginii. Pentru a reduce riscul de apariție a acestui efect, respectați recomandările de mai jos:

- Evitați afișarea aceleiași canal TV pentru perioade de timp îndelungate.
- Încercați întotdeauna să afișați imaginile pe întregul ecran; utilizați meniul TV de setare a formatului imaginii, pentru a găsi cea mai bună variantă posibilă.
- Reduceți luminozitatea și contrastul la valorile minime necesare obținerii calității dorite a imaginii; valorile prea mari pot accelera procesul de ardere.
- Utilizați frecvent toate funcțiile TV proiectate pentru reducerea efectelor de retenție a imaginii și ardere a ecranului; pentru detalii, consultați secțiunea din manualul de utilizare.

## Asigurarea spațiului de instalare

Păstrați distanțele necesare între produs și alte obiecte (de exemplu, pereți) pentru a asigura o ventilație corespunzătoare. Nerespectarea acestei instrucțiuni poate cauza un incendiu sau o problemă la produs din cauza temperaturii interne crescute a acestuia.

- La utilizarea unui stativ sau suport de perete, utilizați exclusiv piesele oferite de Samsung Electronics.
  - Dacă utilizați piese oferite de alt producător, poate apărea o problemă la produs sau există pericol de rănire din cauza căderii produsului.
- Aspectul poate fi diferit în funcție de produs.

### Instalarea pe suport

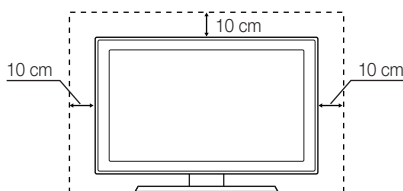

### Instalarea pe perete

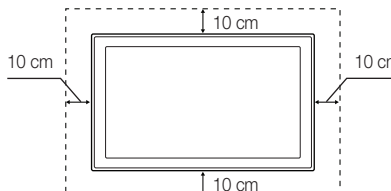

#### Casarea corectă a acestui produs (Echipamente electrice și electronice uzate)

##### (Se aplică în Uniunea Europeană și în alte țări europene cu sisteme de colectare separată)

Acest marcaj inclus pe produs, pe accesoriul sau în documentație indică faptul că produsul și accesoriile sale electronice (de ex. încărcător, căști, cablu USB) nu trebuie eliminate împreună cu alte deșeuri menajere la sfârșitul duratei sale de viață. Pentru a împiedica afectarea mediului înconjurător sau a sănătății umane din cauza eliminării necontrolate a deșeurilor, vă rugăm să separați aceste articole de alte tipuri de deșeuri și să le reciclați în mod responsabil pentru a promova reutilizarea durabilă a resurselor materiale. Utilizatorii casnici trebuie să contacteze distribuitorul de la care au achiziționat acest produs sau autoritatea guvernamentală locală pentru a afla detalii despre locul și modalitatea în care aceste articole pot fi reciclate ecologic în condiții de siguranță. Utilizatorii industriali trebuie să contacteze furnizorul și să consulte termenii și condițiile contractului de achiziție. Acest produs și accesoriile sale electronice nu trebuie amestecate cu alte deșeuri comerciale pentru eliminare.

#### Casarea corectă a bateriilor din acest produs

##### (Se aplică în Uniunea Europeană și în alte țări europene cu sisteme de colectare separată a bateriilor)

Acest marcaj aplicat pe baterie sau ambalaj sau inclus în documentație indică faptul că bateriile din acest produs nu trebuie casate împreună cu alte deșeuri menajere la sfârșitul duratei de utilizare. Acolo unde sunt marcate, simbolurile chimice Hg, Cd sau Pb indică faptul că bateria conține mercur, cadmiu sau plumb peste nivelurile de referință specificate de Directiva CE 2006/66. Dacă bateriile nu sunt casate corespunzător, aceste substanțe pot afecta sănătatea umană sau mediul înconjurător. Pentru a proteja resursele naturale și promova reutilizarea materialelor, vă rugăm să separați bateriile de alte tipuri de deșeuri și să le reciclați prin intermediul sistemului local gratuit de returnare a bateriilor.

# Conținut

## Inițiere

4

- 4 Accesorii
- 4 Vizualizarea panoului de control
- 5 Vizualizarea telecomenzii
- 6 Conectarea la o antenă
- 6 Funcția "Plug & Play" (Configurare inițială)

## Conexiuni

7

- 7 Conectarea la un dispozitiv AV
- 8 Conectarea la un dispozitiv audio
- 8 Conectarea la un computer
- 10 Modificarea sursei de intrare

## Caracteristici de bază

10

- 10 Cum se navighează în meniuri
- 11 Utilizarea butonului INFO (ghid al programelor curente & următoare)
- 11 Planificarea vizionării
- 12 Meniul Canal
- 14 Meniul Imagine
- 17 Meniu Sunet
- 19 Meniul Configurare
- 21 Meniul Asistență

## Caracteristici avansate

22

- 22 Media Play

## Alte informații

26

- 26 Funcția teletext pentru canal analogic
- 27 Instalarea kitului de montare pe perete
- 28 Blocare Kensington anti-furt
- 28 Fixarea televizorului pe perete
- 29 Depanare
- 32 Specificații
- 33 Index

### Verificați simbolul!



**TOOLS**

Această funcție poate fi utilizată apăsând butonul TOOLS de pe telecomandă.



Notă



Ghid pas cu pas

# Inițiere

## Accesorii

- Asigurați-vă că televizorul dvs. LCD este însoțit de următoarele articole. Dacă vreunul dintre aceste articole lipsește, contactați distribuitorul.
- Culorile și formele articolelor pot varia, în funcție de model.

- Telecomandă și baterii (AAA x 2)
- Manual de utilizare
- Lavetă de curățare
- Certificatul de garanție / Manualul cu instrucțiuni de siguranță (Nu sunt disponibile în unele țări)

Pentru montarea stativului, consultați ghidul separat.

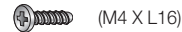

- Stativ (1 buc.)

- Șuruburi (3 buc.)

## Vizualizarea panoului de control

- Culoarea și forma produsului pot varia, în funcție de model.

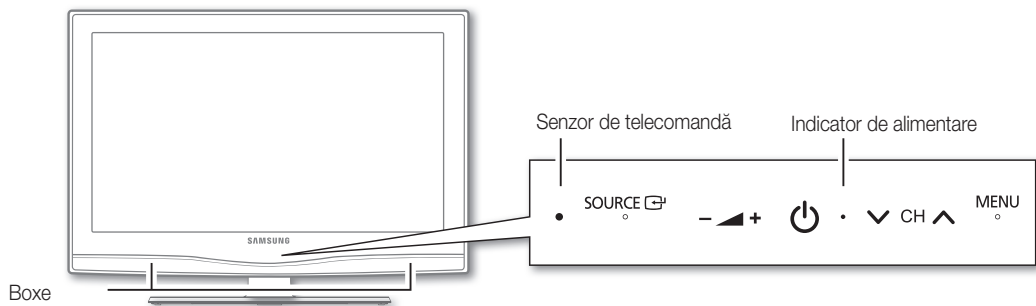

(Alimentare)	Pornește televizorul sau îl oprește.
Indicator de alimentare	Luminează intermitent și se stinge când televizorul este pornit; luminează constant în modul de așteptare.
SOURCE	Comută între toate sursele de intrare disponibile. În cadrul meniului de pe ecran, utilizați acest buton așa cum utilizați butonul ENTER  de pe telecomandă.
MENU	Afișează pe ecran un meniu, meniul OSD (Afișajul de pe ecran) cuprinzând funcțiile televizorului.
	Reglează volumul. În cadrul afișajului de pe ecran, utilizați butoanele  așa cum utilizați butoanele  și  de pe telecomandă.
	Schimbă canalele. În cadrul afișajului de pe ecran, utilizați butoanele  așa cum utilizați butoanele  și  de pe telecomandă.
Senzor de telecomandă	Îndreptați telecomanda spre acest punct de pe televizor.

### Modul Așteptare

Nu lăsați televizorul în modul de așteptare perioade lungi de timp (de exemplu, când sunteți în vacanță). Chiar și atunci când butonul de alimentare este în poziția închis, tot se mai consumă o cantitate mică de curent electric. Cel mai bine este să deconectați cablul de alimentare.

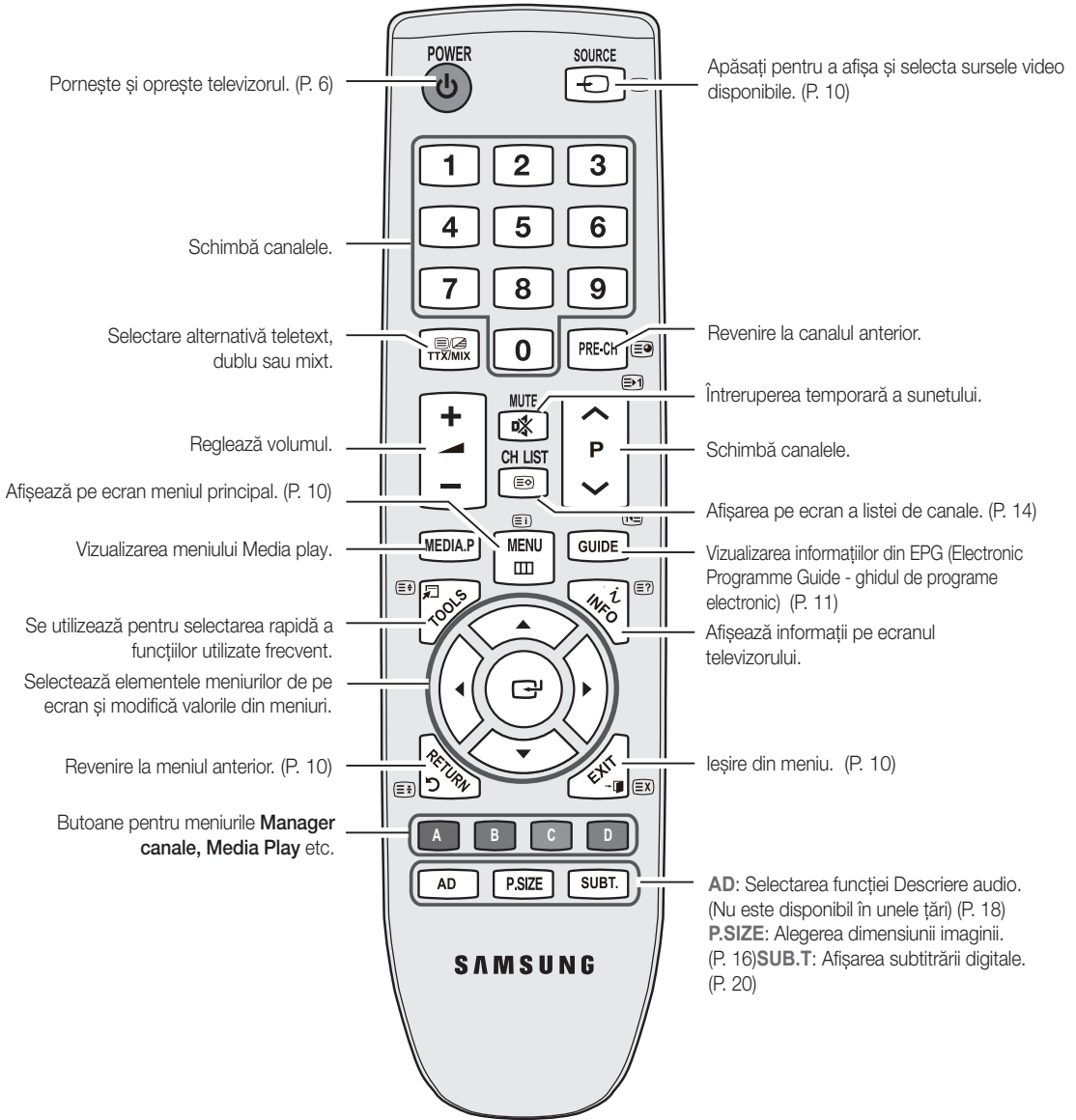

**Montarea bateriilor (Dimensiunea bateriei: AAA)**

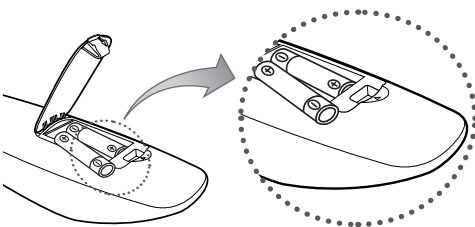

**NOTĂ**

- Utilizați telecomanda pe o rază de 7 m depărtare de televizor.
- Lumina puternică poate afecta performanța telecomenzii. Evitați lumina fluorescentă specială sau semnele de neon în apropiere.
- Culoarea și forma articolelor pot varia, în funcție de model.

# Inițiere

## Conectarea la o antenă





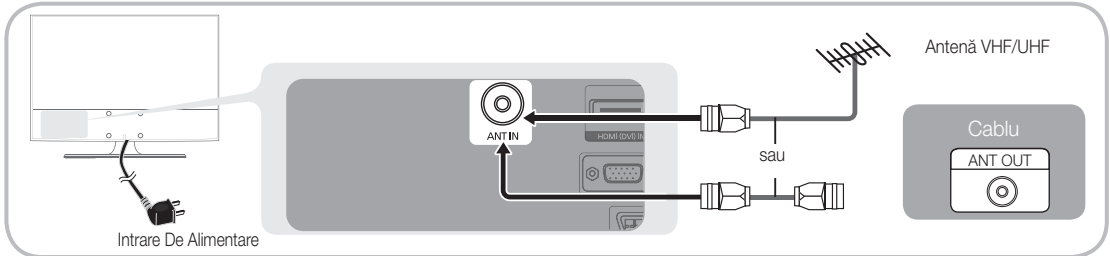







Când televizorul este pornit pentru prima dată, se vor iniția automat setările de bază.

 Presetare: Conectarea cablului de alimentare și a antenei.



## Funcția “Plug & Play” (Configurare inițială)

Când televizorul este deschis pentru prima dată, pe ecran apar o serie de instrucțiuni care vă vor ajuta la configurarea setărilor de bază. Apăsați butonul **POWER** . Funcția **Plug & Play** este disponibilă numai atunci când sursa de **Intrare** este setată la TV.

<b>1</b>	Selectarea unei limbi	Apăsați butonul ▲ sau ▼, apoi apăsați butonul ENTER  . Selectați limba dorită pentru meniurile OSD (afișajul pe ecran).	
<b>2</b>	Selectarea modului <b>Demo magazin</b> sau <b>Uz casnic</b>	Apăsați butonul ◀ sau ▶, apoi apăsați butonul ENTER  . <ul style="list-style-type: none"><li>• Selectați modul <b>Uz casnic</b>. Modul <b>Demo magazin</b> este destinat utilizării în spații comerciale.</li><li>• Readucerea setărilor aparatului de la modul <b>Demo magazin</b> la modul <b>Uz casnic</b> (standard): Apăsați butonul pentru volum al televizorului. Când este afișat meniul OSD pentru volum, apăsați și mențineți apăsat butonul MENU timp de 5 secunde.</li></ul>	
<b>3</b>	Selectarea unei țări	Apăsați butonul ▲ sau ▼, apoi apăsați butonul ENTER  . Selectați țara corespunzătoare. Dacă țara pe care vreți să o selectați nu există în meniu, selectați <b>Altele</b> .  După selectarea țării în meniul <b>Țară</b> , anumite modele pot iniția o opțiune suplimentară pentru setarea codului PIN.  La introducerea codului PIN, opțiunea <b>0-0-0-0</b> nu este disponibilă.	
<b>4</b>	Selectarea unei antene	Apăsați butonul ▲ sau ▼, apoi apăsați butonul ENTER  . Selectați <b>Antenă</b> sau <b>Cablul</b> .	
<b>5</b>	Selectarea unui canal.	Apăsați butonul ▲ sau ▼, apoi apăsați butonul ENTER  . Selectați sursa canalului de memorat. La setarea sursei antenei la <b>Cablul</b> , apare o etapă ce vă permite să atribuiți valori numerice (frecvențe de canal) canalelor. Pentru mai multe informații, consultați <b>Canal</b> → <b>Memorare automată</b> (P. 12).  Apăsați butonul ENTER  în orice moment pentru a întrerupe procesul de memorare.	
<b>6</b>	Setarea pentru <b>Modul Ceas</b>	Setați <b>Modul ceas</b> automat sau manual. Apăsați butonul ▲ sau ▼ pentru a selecta <b>Auto</b> , apoi apăsați butonul ENTER  .	
<b>7</b>	Vizualizarea informațiilor din <b>Ghid pentru conexiunea HD</b>	Este afișată descrierea metodei de conectare care oferă cea mai bună calitate a ecranului HD.	
<b>8</b>	<b>Bucurați-vă de televizorul dvs.</b>	Apăsați butonul ENTER  .	

### Dacă doriți să resetați această funcție...

Selectați **Configurare - Plug & Play** (Configurare inițială). Introduceți codul PIN format din 4 cifre. Codul PIN implicit este “0-0-0-0.” Dacă doriți să schimbați codul PIN, utilizați funcția **Schimbare PIN**.

### Utilizarea unui cablu HDMI/DVI: conexiune HD (până la 1080p)

Dispozitive disponibile: DVD, player Blu-ray, cablu HD, receiver de satelit HD STB (Set-Top-Box), cablu, receiver de satelit (STB)

**HDMI (DVI) IN / PC/DVI AUDIO IN**

- Când conectați un cablu cu interfață HDMI/DVI, trebuie să utilizați mufa **HDMI (DVI) IN**. Pentru conexiunea prin cablu DVI, utilizați un cablu DVI - HDMI sau un adaptor DVI-HDMI (DVI - HDMI) pentru conexiunea video și mufele **PC/DVI AUDIO IN** pentru conexiunea audio.
- În cazul în care sunt conectate dispozitive externe precum playere DVD / Blu-ray / receptoare de cablu / satelit STB care acceptă versiuni HDMI mai vechi de 1.3, este posibil ca televizorul să nu funcționeze normal (de ex., nu există imagine / sunet / ecranul tremură / culorile sunt anormale).
- Când conectați un cablu HDMI și nu auziți sunetul, verificați care este versiunea HDMI a dispozitivului extern. În cazul în care credeți că versiunea este mai veche de 1.3, contactați compania care a furnizat dispozitivul, pentru a vă confirma care este versiunea acestuia, și solicitați efectuarea unui upgrade.
- Se recomandă achiziția unui cablu certificat HDMI. În caz contrar, ecranul poate fi gol sau poate surveni o eroare de conexiune.

### Utilizarea unui cablu Component (până la 1080p) sau Audio / Video (numai 480i) și utilizarea unui cablu Scart

Dispozitive disponibile: VCR, DVD, player Blu-ray, receiver pentru cablu, STB satelit

**În modul Ext., DTV Out este compatibil numai cu standardele MPEG SD Video și Audio.**

**Pentru a obține cea mai bună calitate a imaginii, se recomandă conexiunea prin cabluri Component, nu A/V.**

## Conectarea la un dispozitiv audio

### Utilizarea unei conexiuni prin cablu optic sau audio

Dispozitive disponibile: sistem digital audio, amplificator, home theatre DVD

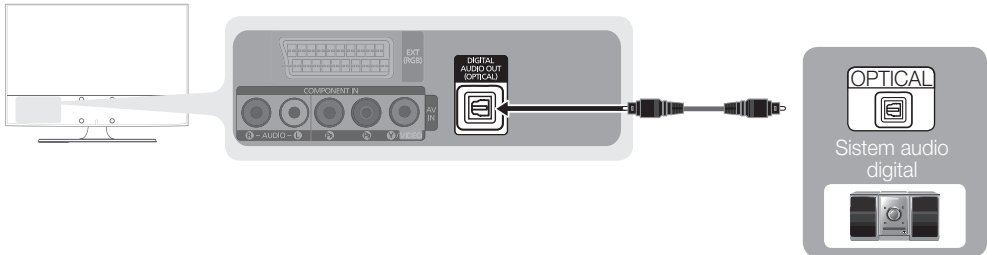

#### DIGITAL AUDIO OUT (OPTICAL)

- Când conectați un sistem audio digital la mufa **DIGITAL AUDIO OUT (OPTICAL)**, micșorați atât volumul televizorului, cât și pe cel al sistemului.
- Audio 5.1 (canal) este disponibil când televizorul este conectat la un dispozitiv extern compatibil cu sunet 5.1.
- Când receptorul (sistem Home Theater) este activat, puteți auzi sunetul de la mufa optică a televizorului. Când televizorul recepționează semnal DTV, acesta va transmite sunet pe 5.1 canale către receiverul Home Theater. Când sursa este o componentă digitală cum ar fi un player DVD / Blu-ray / receptor pentru cablu / satelit STB (Set-Top-Box) și este conectată la televizor prin HDMI, de la receiverul Home Theater se va auzi sunet doar pe 2 canale. Dacă doriți să beneficiați de sunet pe 5.1 canale, conectați mufa de ieșire audio digitală de pe playerul DVD / Blu-ray / receptorul pentru cablu / satelit STB direct la un amplificator sau la un sistem Home Theater.

## Conectarea la un computer

### Utilizarea unui cablu HDMI/DVI / D-sub

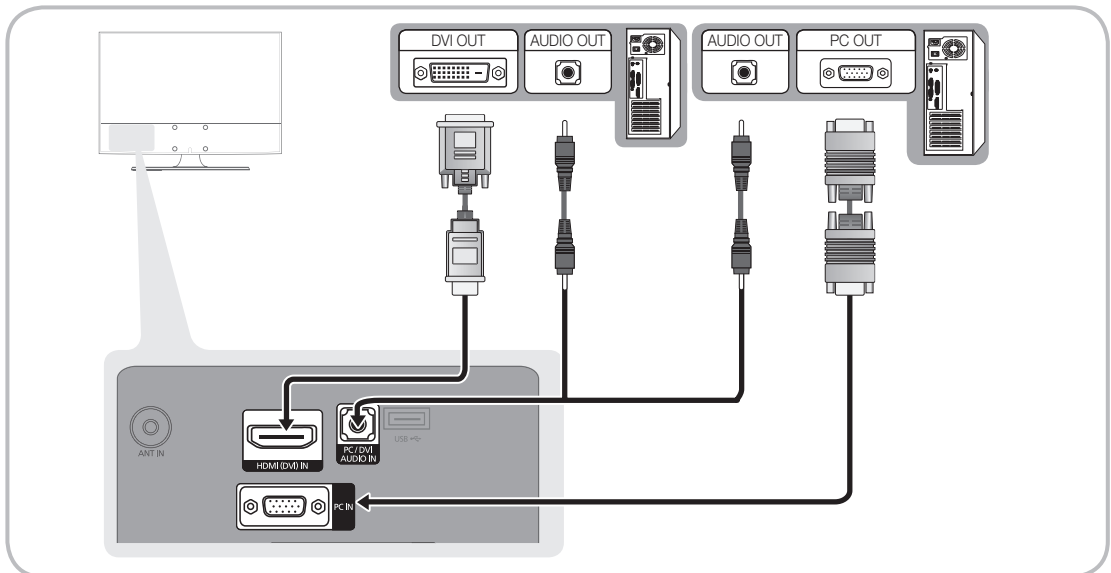

**Moduri de afișare (intrare D-Sub și HDMI/DVI)**

Rezoluția optimă este de 1360 x 768 @ 60 Hz.

Mod	Rezoluție	Frecvență orizontală (kHz)	Frecvență verticală (Hz)	Frecvență rată de eșantionare (MHz)	Polaritate sincronizare (O/V)
IBM	640 x 350	31.469	70.086	25.175	+ / -
	720 x 400	31.469	70.087	28.322	- / +
MAC	640 x 480	35.000	66.667	30.240	- / -
	832 x 624	49.726	74.551	57.284	- / -
VESA DMT	640 x 480	31.469	59.940	25.175	- / -
		37.861	72.809	31.500	- / -
		37.500	75.000	31.500	- / -
	800 x 600	37.879	60.317	40.000	+ / +
		48.077	72.188	50.000	+ / +
		46.875	75.000	49.500	+ / +
	1024 x 768	48.363	60.004	65.000	- / -
		56.476	70.069	75.000	- / -
		60.023	75.029	78.750	+ / +
		45.000	60.000	74.250	+ / +
1360 x 768	47.712	60.015	85.500	+ / +	
VESA CVT	720 x 576	35.910	59.950	32.750	- / +
	1280 x 720	56.456	74.777	95.750	- / +
VESA GTF	1280 x 720	52.500	70.000	89.040	- / +

**NOTĂ**

- Când conectați un cablu cu interfață HDMI/DVI, trebuie să utilizați mufa **HDMI (DVI) IN**.
- Modul intercalat nu este acceptat.
- Televizorul ar putea funcționa anormal dacă este selectat un format video non-standard.
- Modulurile Separat și Compus sunt acceptate. SOG (Sincronizare pe verde) nu este acceptat.

**Slotul de CONEXIUNI COMMON INTERFACE (Slotul obișnuit de interfață)**

Pentru urmărirea canalelor plătite, trebuie să aveți inserată placa "CI sau CI+".

- Dacă nu inserați "CI CARD sau CI+ CARD" (placa CI sau CI+), unele canale vor afișa mesajul "Scrambled Signal" (Semnal bruiat).
- Informațiile de asociere care conțin un număr de telefon, ID-ul "CI CARD sau CI+ CARD", ID-ul gazdei și alte informații vor fi afișate în aproximativ 2-3 minute. Dacă este afișat un mesaj de eroare, contactați furnizorul de servicii.
- După finalizarea configurării informațiilor despre canal, este afișat mesajul "Updating Completed" (Actualizare finalizată), care indică faptul că lista de canale este actualizată.

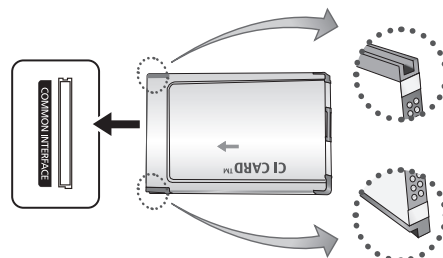
**NOTĂ**

- Trebuie să obțineți o placă "CI sau CI+" de la furnizorul local de servicii de cablu.
- Îndepărtați placa "CI sau CI+" scoțând-o cu atenție cu mâna, deoarece prin cădere se poate deteriora.
- Inserați placa "CI sau CI+" în direcția marcată pe aceasta.
- Locul de amplasare a slotului **COMMON INTERFACE** (Interfață obișnuită) poate varia, în funcție de model.
- Placa "CI sau CI+" nu este acceptată în unele țări și regiuni. Consultați în acest sens distribuitorul autorizat.
- Dacă întâmpinați probleme, vă rugăm să contactați furnizorul de servicii

# Conexiuni

## Modificarea sursei de intrare

### Listă surse

Se utilizează pentru selectarea televizorului sau altor surse de intrare externe, cum ar fi playere DVD / Blu-ray sau receptoare de cablu / STB satellite, conectate la televizor.

#### ■ TV / Ext. / AV / Component / PC / HDMI/DVI / USB

În meniul **Listă surse**, intrările conectate vor fi evidențiate.

**Ext.** și **PC** rămân întotdeauna activate.



## Editare nume

- **Cablu VCR / DVD / receiver STB / Satelit STB / PVR STB / AV / joc / cameră video / dispozitive PC / DVI PC / DVI / TV / IPTV / Blu-ray / HD DVD / DMA:** Denumiți dispozitivul conectat la mufele de intrare pentru a ușura selecția sursei de intrare.

Când se conectează un cablu HDMI/DVI la portul HDMI (DVI) IN, trebuie să setați la modul **DVI PC** sau **Dispozitive DVI** în meniul **Editare nume**.

# Caracteristici de bază

## Cum se navighează în meniuri

Înainte de utilizarea televizorului, urmați pașii de mai jos pentru a învăța cum să navigați prin meniu pentru a selecta și regla diverse funcții.

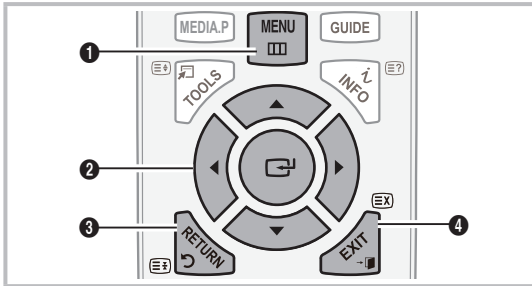

- 1 Butonul **MENU**: Afișează pe ecran meniul principal.
- 2 Butonul **ENTER** / de direcție: Deplasați cursorul și selectați un element. Confirmați setarea.
- 3 Butonul **RETURN**: Revine la meniul anterior.
- 4 Butonul **EXIT**: Părăsiți meniul OSD.

## Modul de Utilizare a meniului OSD (afișajul de pe ecran)

Etapile de accesare pot fi diferite în funcție de meniul selectat.

1	<b>MENU</b>	Sunt afișate opțiunile meniului principal: <b>Imagine, Sunet, Canal, Configurare, Intrare, Aplicație, Asistență.</b>
2		Selectați un articol apăsând butonul  sau .
3	<b>ENTER</b>	Apăsați butonul <b>ENTER</b> pentru a accesa sub-meniul.
4		Selectați sub-meniul dorit apăsând butonul  sau .
5		Reglați valoarea unui articol utilizând butonul  sau . Reglajele din meniul OSD pot fi diferite, în funcție de meniul selectat.
6	<b>ENTER</b>	Apăsați butonul <b>ENTER</b> pentru a finaliza configurarea.
7	<b>EXIT</b>	Apăsați <b>EXIT</b> .

## Utilizarea butonului INFO(ghid al programelor curente & următoare)

Afișajul arată canalul curent și starea anumitor setări audio-video.

Ghidul "Now & Next" (Programele curente și următoarele) arată informații despre programele TV zilnice pe fiecare canal, în funcție de ora de difuzare.

- Derulați ◀, ▶ pentru a vizualiza informații despre un anumit program în timp ce urmăriți canalul curent.
- Derulați ▲, ▼ pentru a vizualiza informații despre alte canale. Dacă doriți să vă deplasați la canalul curent selectat, apăsați butonul ENTER ↵.

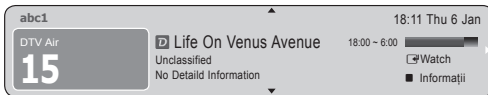

## Planificarea vizionării

### Ghid

Informațiile din Ghidul electronic al programelor (EPG - Electronic Programme Guide) sunt oferite de posturile de televiziune. Utilizând programele TV furnizate de posturile care le transmit, puteți specifica dinainte programele pe care doriți să le urmăriți, astfel încât la ora specificată canalul să se schimbe automat pe canalul programului selectat. Este posibil ca programele care încep să nu aibă imagine sau să fie vechi, în funcție de starea canalului respectiv.



## Utilizarea meniului (Vizualizare programată)

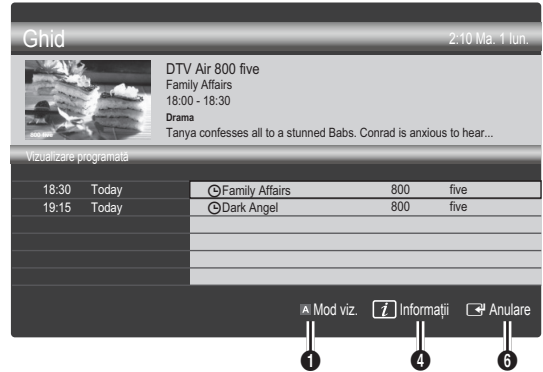

- 1 **Roșu (Modul de vizualizare):** Vizualizați lista programelor curente sau care urmează.
- 2 **Galben (+24 ore):** Vizualizați lista programelor care vor fi difuzate după 24 de ore.
- 3 **Albastru (Mod CH):** Selectați tipul canalelor care doriți să fie afișate în fereastra **Vizualizare canale**.
  - Modul canalelor diferă în funcție de sursa antenei.
- 4 **Informații:** Sunt afișate detalii privind programul selectat.
- 5 **◇ (Pagină):** Pentru deplasare la pagina anterioară/următoare.
- 6 **Butonul ENTER ↵**
  - Dacă selectați programul curent, puteți urmări programul selectat.
  - Dacă selectați programul viitor, puteți face o rezervare pentru a urmări programul selectat. Pentru a anula programarea, apăsați din nou butonul ENTER ↵ și selectați **Anulare programări**.

## Utilizarea meniului Viz. canale



# Caracteristici de bază

## Manager canale

Ștergeți sau setați canale preferate și utilizați ghidul de programe pentru transmisiile digitale. Selectați un canal pe afișajul **Canale**, **Canalele mele** sau **Programat**.

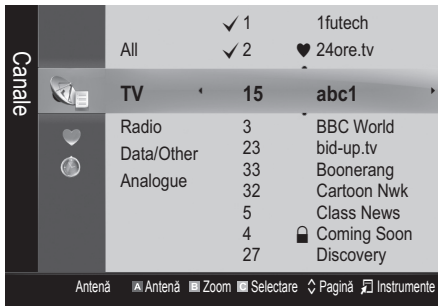

■ **Canale:** Arată lista canalelor în funcție de tipul de canal.

■ **Canalele mele:** Arată grupul canalului.

■ **Programat:** Afișează toate programele rezervate momentan.

Utilizarea butoanelor colorate cu meniul **Manager canale**

- **Roșu (Antenă):** Comutați între **Antenă** sau **Cablu**.
- **Verde (Zoom):** Mărește sau micșorează un număr de canal.
- **Galben (Selectare):** Selectați canalele dorite și apăsați butonul galben pentru a seta simultan toate canalele selectate. Marcajul ✓ apare în partea stângă a canalelor selectate.
- **(Pagină):** Deplasare la pagina următoare sau anterioară.
- **(Instrumente):** Afișează meniul de opțiuni **Manager canale**. (Meniurile pentru opțiuni pot fi diferite în funcție de situație.)

### Pictogramele pentru afișarea stării canalului

Pictogramă	Operații
	Un canal analogic.
	Un canal selectat.
	Un canal setat ca Preferat.
	Un program care este difuzat în acel moment.
	Un canal blocat.
	Un program rezervat

## Utilizarea canalelor preferate

### ♥ Canalele mele

(în **Gestionarea canalelor**)

Afișează toate canalele preferate.

■ **Editare canalele mele** : Puteți seta canalele selectate în grupul dorit al "canalelor mele".

Va fi afișat simbolul "♥", iar canalul va fi setat ca fiind "canalul meu".

1. Selectați un canal și apăsați butonul **TOOLS**.
2. Adăugați sau ștergeți un canal în grupurile "Canalul meu" 1, 2, 3 și 4.
  - Puteți selecta unul sau mai multe grupuri.
3. După ce ați modificat setările, puteți vizualiza lista canalelor pentru fiecare grup în **Canalele mele**.



## Meniul Canal

### Fixarea canalelor

### Semnal (Antenă / Cablu)

Înainte ca televizorul să poată începe să memoreze canalele disponibile, trebuie să specificați tipul sursei de semnal care este conectată la televizor (respectiv un sistem cu antenă sau cu cablu).

### Țara

Se afișează ecranul pentru introducerea codului PIN. Introduceți codul PIN format din 4 cifre.

- **Canal digital:** Puteți schimba țara pentru canalele digitale.
- **Canal analogic:** Puteți schimba țara pentru canalele analogice.

## Memorare automată

Caută un canal în mod automat și îl stochează în memoria televizorului.

- 📎 Este posibil ca numerele programelor alocate automat să nu corespundă cu numerele curente sau dorite de dvs. Dacă un canal este blocat cu ajutorul funcției **Blocare copii**, se afișează fereastra pentru introducerea codului PIN.
- **Sursa antenei (Antenă / Cablu):** Selectați sursa antenei de memorat.
- **Sursa canalului - Digital & Analogic / Digital / Analog:** Selectați sursa canalului de memorat.

La selectarea **Cablu** → **Digital și Analogic** sau **Digital**: Furnizați o valoare pentru scanarea canalelor de cablu.

**Modul de căutare (Complet / Rețea / Rapid):** Caută toate canalele cu posturi de emisie active și le stochează în memoria televizorului.

- 📎 Dacă setați **Rapid**, puteți configura **Rețea**, **Identificator rețea**, **Frecvență**, **Modulație**, **Rată simboluri** manual, apăsând butonul de pe telecomandă.

**Rețea - (Auto / Manual):** Selectează modul de setare **Identificator rețea** între **Auto** sau **Manual**.

**Identificator rețea:** Când **Rețea** este setat la **Manual**, puteți configura **Identificator rețea** utilizând butoanele numerice.

**Frecvență:** Afișează frecvența canalului pe ecran. (diferă în fiecare țară)

**Modulație:** Afișează valorile de modulație disponibile.

**Rată simboluri:** Afișează ratele de simboluri disponibile.

## Memorare manuală

Caută un canal în mod manual și îl stochează în memoria televizorului.

- 📎 Dacă un canal este blocat cu ajutorul funcției **Blocare copii**, se afișează fereastra pentru introducerea codului PIN.
- **Canal digital:** (disponibil în modul DTV) Când scanarea s-a terminat, canalele vor fi actualizate în lista de canale.
- 📎 Când selectați **Semnal** → **Antenă: Canal, Frecvență, Lățime de bandă**.
- 📎 Când selectați **Semnal** → **Cablu: Frecvență, Modulație, Rată simboluri**.
- **Canal analogic (Program, Sistem color, Sistem sunet, Canal, Căutare):** Dacă sunetul este distorsionat sau nu se aude, reselectați standardul de sunet corect.
- 📎 Channel mode (Modul pentru canale)
  - **P** (modul pentru programe): Când ați încheiat reglarea canalelor, posturile de emisie din zona dvs. au fost atribuite numerelor de poziții de la P0 la P99. Puteți selecta un canal prin introducerea numărului de poziție în modul curent.
  - **C** (modul canal antenă) / **S** (modul canal cablu): Aceste două modele vă permit să selectați un canal introducând numărul atribuit fiecărei stații de emisie pe calea aerului sau fiecărui canal prin cablu.

## Editarea canalelor

### Meniul de opțiuni Manager canale

(în **Manager canale**)

1. Selectați un canal și apăsați butonul **TOOLS**.
  2. Editați numele sau numărul canalului utilizând meniul **Editare nume canal** sau **Editare număr canal**.
- **Editare nume canal** (numai pentru canalele analogice): Atribuiți ce nume de canal doriți.
  - **Editare număr canal** (numai pentru canalele digitale): Editați numărul apăsând butoanele numerice dorite.

## Alte caracteristici

### Opțiuni de căutare pentru rețelele prin cablu

(în funcție de țară)

Setează opțiuni de căutare suplimentare, precum frecvența și rata simbolurilor, pentru căutările în rețele prin cablu.

- **Frecv. inițială / Frecv. finală:** Setati frecvența inițială sau de oprire (diferă în fiecare țară)
- **Modulație:** Afișează valorile de modulație disponibile.
- **Rată simboluri:** Afișează ratele de simboluri disponibile.

# Caracteristici de bază

## Meniul de opțiuni Manager canale

(în **Gestionarea canalelor**)

Setați fiecare canal utilizând opțiunile meniului **Manager canale (Blocare / Deblocare, Vizionare temporizată, Sortare, Ștergere, Selectare globală / Deselectare globală)**. Elementele din meniul de opțiuni pot fi diferite în funcție de starea canalului.

1. Selectați un canal și apăsați butonul **TOOLS**.
  2. Selectați o funcție și modificați-i setările.
- **Blocare / Deblocare:** Puteți bloca un canal astfel încât acesta să nu poată fi selectat și vizionat.

### **NOTĂ**

- Această funcție este disponibilă numai dacă funcția **Blocare copii** este setată la **Activat**.
- Se afișează ecranul pentru introducerea codului PIN. Introduceți codul dvs. PIN, format din 4 cifre. Codul implicit este "0-0-0-0". Schimbați codul PIN utilizând opțiunea **Schimbare PIN**.
- **Vizionare temporizată:** Puteți seta un anumit canal să fie afișat automat la ora la care doriți. Pentru a utiliza această funcție, setați întâi ora curentă.
  -  Când este selectat un canal digital, apăsați butonul ► pentru a vedea programele digitale.
- **Sortare** (numai pentru canalele analogice): Această operație vă permite să schimbați numerele programelor aferente canalelor memorate. Această operație poate fi necesară după utilizarea memorării automate.
- **Ștergere:** Puteți să ștergeți un canal pentru a afișa canalele dorite.
- **Selectare globală / Deselectare globală:** Selectează toate canalele sau deselectează toate canalele selectate în managerul de canal.

## Programat

(în **Manager canale**)

Puteți viziona, modifica sau șterge un program pe care l-ați rezervat pentru vizionare.

- **Informații modificate:** Schimbați un program pe care l-ați rezervat pentru vizionare.
- **Anulare programări:** Anulați un program pe care l-ați rezervat pentru vizionare.
- **Informații:** Afișați un program pe care l-ați rezervat pentru vizionare. (Puteți, de asemenea, să modificați informațiile pentru rezervare.)
- **Selectare globală / Deselectare globală:** Selectați sau deselectați toate programele rezervate.

## Lista canalelor



Puteți vedea toate canalele căutate.

CH LIST



## Transfer listă canale



Importă sau exportă harta canalelor. Trebuie să conectați un dispozitiv de stocare USB pentru a utiliza această funcție.

-  Se afișează ecranul pentru introducerea codului PIN. Introduceți codul PIN format din 4 cifre.
-  Codul PIN implicit al unui televizor nou este „0-0-0-0”.
- **Import de pe USB:** Importați lista de canale de pe USB.
- **Export pe USB:** Exportați lista de canale pe USB.

## Acord fin

(numai pentru canale analogice)

Dacă semnalul este slab sau distorsionat, acordați fin canalul în mod manual.

-  Canalele cu reglaj fin sunt marcate cu un asterisc “\*\*”.
-  Pentru a reseta acordul fin, selectați **Resetare**.

## Meniul Imagine

### Modificarea modului presetat pentru imagine

## Mod

Selectați tipul de imagine preferat.

- **Dinamic:** Adecvat în încăperi luminoase.
- **Standard:** Utilizat într-un mediu normal.
- **Film:** Adecvat pentru vizionarea filmelor într-o încăpere întunecată.

### Reglarea setărilor pentru imagine

## Iluminare de fundal / Contrast / Luminozitate / Definiție / Culoare / Nuanță(V/R)



Televizorul dvs. are diferite opțiuni de setare care vă permit controlul calității imaginii.

### **NOTĂ**

- În modurile analogice **TV, Ext., AV** ale sistemului PAL, nu puteți utiliza funcția **Nuanță (V/R)**.
- În modul PC, puteți modifica doar setările pentru **Iluminare de fundal, Contrast și Luminozitate**.
- Puteți ajusta și memora setări pentru fiecare dispozitiv extern conectat la televizor.
- Diminuarea luminozității imaginii reduce consumul de energie electrică.

## Soluții economice

### ECO Solution (Soluția ECO)

- **Economisire de energie (Dezactivat / Scăzut / Mediu / Ridicat / Dezactivare imagine / Automat) ** : Această caracteristică reglează luminozitatea televizorului pentru a reduce consumul de energie. Dacă selectați **Dezactivare imagine**, ecranul se stinge, dar sunetul se aude în continuare. Apăsăți orice buton, cu excepția celui de volum, pentru a porni ecranul.
- **Așteptare fără semnal (Dezactivat / 15 min / 30 min / 60 min)**: Activează modul Așteptare, în cazul în care starea este "Fără semnal" sau "Verificați semnalul în cablu" pentru o anumită perioadă de timp, definită de utilizator.
  -  Dezactivat când computerul este în modul de economisire a energiei.

### Modificarea opțiunilor pentru imagine

#### Setări avansate

(disponibil în modul **Standard / Film**)

Puteți modifica setările detaliate pentru ecran, inclusiv culoarea și contrastul.

 În modul PC, puteți modifica doar setările pentru **Contrast dinamic, Gamma și Balans de alb**.

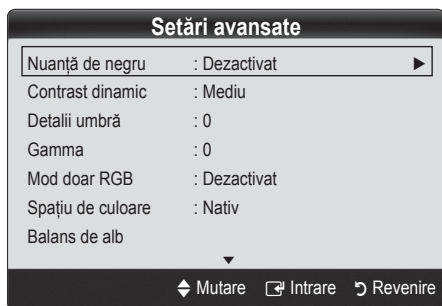



- **Nuanță de negru (Dezactivat / Întunecat / Mai închis / Cel mai închis)**: Selectați nivelul de negru pentru a regla adâncimea ecranului.
- **Contrast dinamic (Dezactivat / Scăzut / Mediu / Ridicat)**: Reglează contrastul pe ecran.

- **Detalii umbră (-2~+2)**: Mărește luminozitatea imaginilor întunecate.
  -  Dezactivat în modul PC.
- **Gamma**: Reglează intensitatea culorilor primare.
- **Mod doar RGB (Dezactivat / Roșu / Verde / Albastru)**: Puteți regla **Culoare** sau **Nuanță** pentru culorile **Roșu**, **Verde** sau **Albastru** ale imaginii pentru un dispozitiv extern (player DVD, sistem home theatre etc.).
- **Spațiu de culoare (Automat / Nativ)**: Reglați gama culorilor disponibile pentru crearea imaginii.
- **Balans de alb**: Reglează temperatura culorii pentru a obține o imagine cât mai naturală.
  - Depl. R / Depl. V / Depl. A**: Reglează întunecimea fiecărei culori (roșu, verde, albastru).
  - Nivel roșu/Nivel verde/Nivel albastru**: Reglează luminozitatea fiecărei culori (roșu, verde, albastru).
  - Resetare**: Resetează **Balansul de alb** la setările implicite.
- **Tonuri piele**: Îmbunătățește "Tonul de piele" roz.
- **Îmbunătățire muchii (Dezactivat / Activat)**: Accentuează detaliile muchiilor.

### Opțiuni de imagine

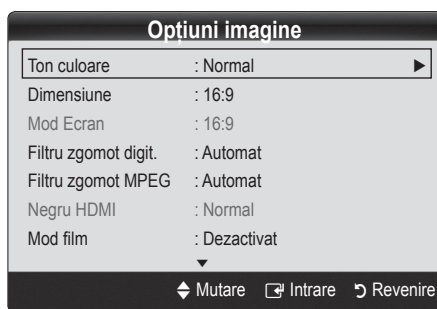
 În modul PC, puteți modifica doar setările pentru **Ton culoare, Dimensiune și Timp protecție autom.**



- **Ton culoare (Rece / Normal / Cald1 / Cald)**
  -  Opțiunea **Cald1** sau **Cald2** se dezactivează dacă modul pentru imagine este **Dinamic**.
  -  Puteți ajusta și memora setări pentru fiecare dispozitiv extern conectat la o intrare a televizorului.

# Caracteristici de bază

- **Dimensiune:** Este posibil ca receptorul de cablu / satelit să dispună de propriile setări pentru dimensiunea ecranului. Totuși, vă recomandăm în mod deosebit ca în general să utilizați modul 16:9.

P.SIZE



**Panoramic automat:** Ajustează automat dimensiunea imaginii la raportul 16:9.

**16:9 :** Ajustează dimensiunea imaginii la raportul 16:9 pentru DVD-uri sau transmisiuni în format panoramic.

**Zoom panoramic:** Mărește dimensiunea imaginii la peste 4:3.

Reglați opțiunea Poziție cu ajutorul butoanelor ▲, ▼.

**Zoom:** Mărește imaginea panoramică 16:9 pe verticală pentru a se încadra pe ecran.

Reglați opțiunile Poziție sau Dimensiune cu ajutorul butonului ▲, ▼.

**4:3 :** Aceasta este setarea implicită pentru filme sau transmisiuni normale.

Nu utilizați formatul 4:3 pentru perioade îndelungate. Urmele marginilor afișate în stânga, dreapta și centrul ecranului pot cauza retenția imaginii (arderea ecranului), care nu sunt acoperite de garanție.

**Încadrare ecran:** Afișează întreaga imagine, netrunchiată, când semnalul de intrare este HDMI (720p / 1080i / 1080p) sau Component (1080i / 1080p).

## NOTĂ

- După selectarea opțiunii **Încadrare ecran** în HDMI (720p / 1080i / 1080p) sau Component (1080i/1080p), se poate să fie nevoie să centrați imaginea:
  1. Apăsați butonul ◀ sau ▶ pentru a selecta opțiunea **Poziție**.
  2. Apăsați butonul ENTER .
  3. Apăsați butonul ▲, ▼, ◀ sau ▶ pentru a deplasa imaginea.
- În funcție de sursa de intrare, opțiunile pentru dimensiunea imaginii pot să varieze.
- Elementele disponibile pot să difere în funcție de modul selectat.
- În modul PC, pot fi ajustate numai modurile **16:9** și **4:3**.
- Puteți ajusta și memora setări pentru fiecare dispozitiv extern conectat la o intrare a televizorului.
- Dacă utilizați funcția **Încadrare ecran** în modul de intrare HDMI 720p, o linie va fi suprimată în partea de sus, jos, în stânga și în dreapta, ca și în cazul utilizării funcției de suprascanare.

- **Mod Ecran (16:9 / Zoom panoramic / Zoom / 4:3):** Disponibil numai când dimensiunea imaginii este setată la **Panoramic automat**. Puteți stabili dimensiunea dorită a imaginii la 4:3 WSS (Wide Screen Service - serviciul pentru ecran panoramic) sau la dimensiunea inițială. Fiecare țară europeană are dimensiuni de imagine diferite.

Nu este disponibilă în modul PC, Component sau HDMI.

- **Filtru zgomot digit. (Scăzut / Mediu / Ridicat / Automată / Vizualizare automată):** Când semnalul transmisiei este slab, pe ecran pot apărea distorsiuni sau dublări. Selectați una dintre opțiuni, până obțineți cea mai bună calitate a imaginii.

**Vizualizare automată:** La schimbarea canalelor analogice, afișează intensitatea semnalului.

Disponibil numai pentru canale analogice.

Când bara este verde, recepționați cel mai bun semnal posibil.

- **Filtru zgomot MPEG (Dezactivat / Scăzut / Mediu / Ridicat / Automată):** Reduce zgomotul MPEG pentru a oferi o calitate îmbunătățită a imaginii.

Dezactivat în modul PC.

- **Negru HDMI (Normal / Scăzut):** Selectează nivelul de negru pe ecran pentru a ajusta adâncimea ecranului.

Disponibil numai în modul HDMI (semnale RGB).

- **Mod film (Dezactivat / Auto1 / Auto2):** Setează televizorul să detecteze și proceseze automat semnalele de imagine de film din toate sursele și să regleze imaginea pentru calitatea optimă.

Opțiunea este acceptată în modurile TV, AV, COMPONENT(480i / 1080i) și HDMI (480i / 1080i).

- **Timp protecție autom. (2 ore / 4 ore / 8 ore / 10 ore / Dezactivat):** Dacă aceeași imagine rămâne pe ecran, protecția automată la ardere va funcționa.

## Resetare imagine (OK / Anulare)

Resetează modul de imagine curent la setările implicite.

## Conectarea televizorului la PC

Setați sursa de intrare la PC.

### Ajustare automată

Ajustează valorile/pozițiile frecvenței și realizează automat reglajul fin al setărilor.

 Nu este suportată în cazul conexiunii prin cablu HDMI/DVI.

## Ecran

- **Brut / Fin:** Elimină sau reduce zgomotul imaginii. Dacă zgomotul nu poate fi eliminat folosind doar acordul fin, reglați frecvența cât mai bine (**Brut**) și utilizați din nou acordul fin. După reducerea zgomotului, reglați din nou imaginea astfel încât aceasta să fie aliniată în centrul ecranului.
- **Poziție:** Ajustați poziția ecranului PC cu butonul de direcție (▲ / ▼ / ◀ / ▶).
- **Resetează imagine:** Resetează imaginea la setările implicite.

### Utilizarea televizorului ca monitor pentru computer (PC)

Configurarea aplicației software pentru PC (pentru Windows XP)

În funcție de versiunea de Windows și de placa video, ecranele reale ale computerului pot fi diferite, în care caz se aplică aproape întotdeauna aceleași informații de bază privind configurarea. (În caz contrar, contactați producătorul computerului sau distribuitorul Samsung.)

1. Faceți clic pe "Panou de control" în meniul Start din Windows.
2. Faceți clic pe "Aspect și teme" în fereastra "Panou de control" și va apărea o casetă de dialog.
3. Faceți clic pe "Afișare" și va fi afișată o casetă de dialog.
4. Navigați la fila "Setări" din caseta de dialog afișată.
  - Setarea pentru dimensiunea corectă (rezoluție) [Optim: 1360 x 768 pixeli]
  - Dacă există o opțiune pentru frecvența verticală în caseta de dialog a setărilor de afișare, valoarea corectă este "60" sau "60 Hz". În caz contrar, faceți clic pe "OK" pentru a părăsi caseta de dialog.

## Meniu Sunet

### Modificarea modului presetat pentru sunet

#### Mod

- **Standard:** Selectează modul de sunet normal.
- **Muzică:** Accentuează muzica în detrimentul vocilor.
- **Film:** Asigură cel mai bun sunet pentru filme.
- **Voce clară:** Suprapune vocea peste sunet.
- **Amplificare:** Mărește intensitatea sunetului cu frecvență înaltă, pentru a permite o calitate mai bună a audiției în cazul persoanelor cu dificultăți de auz.

## Reglarea setărilor pentru sunet

### Egalizator

Reglează modul sunet.

- **Balans S/D:** Ajustează balansul dintre boxele din dreapta și din stânga.
- **100Hz / 300Hz / 1kHz / 3kHz / 10kHz** (Reglarea lățimii de bandă): Ajustează nivelul frecvențelor diferitelor lățimi de bandă.
- **Resetare:** Resetează setările egalizatorului la valorile prestabilite.

### Sistem sunet, etc.:

### Virtual Surround (Dezactivat / Activat)

Această funcție vă oferă o experiență audio surround virtuală pe 5.1 canale prin intermediul unui sistem de două boxe sau al unei perechi de căști, cu ajutorul tehnologiei HRTF (Head Related Transfer Function).

 Dacă opțiunea **Selectare difuzor** este setată la **Difuzor extern**, funcția **Virtual Surround** este dezactivată.

### Claritate dialog (Dezactivat / Activat)

Această funcție vă permite să măriți intensitatea vocii peste muzica sau efectele sonore de fundal, pentru ca dialogul să poată fi auzit mai clar în timpul vizionării unui program.

### Limba audio

(numai pentru canale digitale)

Modifică valorile prestabilite pentru limba audio.

 Limba disponibilă poate fi diferită, în funcție de transmisie.

### Format audio (MPEG / Dolby Digital 5.1)

(numai pentru canale digitale)

Când sunetul este emis atât din difuzorul principal, cât și din receptorul audio, poate apărea un ecou din cauza diferenței de viteză de decodare dintre difuzorul principal și receptorul audio. În acest caz, utilizați funcția Difuzor TV.

 **Opțiunea Format audio** poate fi diferită, în funcție de transmisie. Sunetul Dolby digital pe 5.1 canale este suportat numai în cazul conectării unui difuzor extern prin cablu optic.

# Caracteristici de bază

## Descriere audio

(nu este disponibilă în toate țările)  
(numai pentru canale digitale)

Această funcție gestionează emisia audio pentru DA (Descriere audio), care este trimisă împreună cu Sunetul principal de către emitent.



- **Descriere audio (Dezactivat / Activat):** Activează sau dezactivează funcția pentru descrierea audio.
- **Volum:** Reglează volumul descrierii audio.

## Volum automat (Dezactivat / Normal / Noapte)

Pentru egalizarea nivelului volumului pe fiecare canal, setați la **Normal**.

- **Noapte:** Acest mod asigură o audiere îmbunătățită comparativ cu modul **Normal**, neproducând aproape niciun zgomot. Este utilă pe timpul nopții.

## Selectare difuzor (Difuzor extern / Difuzor TV)

Sunetul poate avea ecou, din cauza diferenței în viteza de decodare între difuzorul principal și receptorul audio. În acest caz, setați televizorul la **Difuzor extern**.

- 🔧 Când **Selectare difuzor** este setată la **Difuzor extern**, butonul pentru volum și butonul MUTE nu funcționează iar setările pentru sunet sunt limitate.
- 🔧 Când **Selectare difuzor** este setată la **Difuzor extern**, utilizați aceste setări.
  - **Difuzor TV: Dezactivat, Difuzor extern: Activat**
- 🔧 Când **Selectare difuzor** este setată la **Difuzor TV**, utilizați aceste setări.
  - **Difuzor TV: Activat, Difuzor extern: Activat**
- 🔧 Dacă nu există semnal video, ambele difuzoare sunt fără sunet.

## Setări suplimentare

(numai pentru canale digitale)

- **Nivel audio DTV (MPEG / HE-AAC):** Această funcție permite reducerea inegalităților din semnalul vocal (care este unul dintre semnalele recepționate în timpul unei transmisii TV digitale) până la nivelul dorit.
  - 🔧 În funcție de tipul semnalului transmis, **MPEG / HE-AAC** poate fi reglat între -10dB și 0dB.
  - 🔧 Pentru a mări sau micșora volumul, reglați în intervalul 0 și respectiv -10.

- **Ieșire SPDIF:** SPDIF (Sony Philips Digital InterFace) este utilizat pentru a oferi sunet digital, reducând interferența în difuzoare și diversele dispozitive digitale, de exemplu un player DVD.

**Format audio:** În timpul recepției unei transmisii TV digitale, puteți selecta formatul ieșirii Digital Audio (SPDIF) din opțiunile **PCM**, **Dolby Digital** sau **DTS**.

- 🔧 Puteți îmbunătăți calitatea audierii 3D prin intermediul unei conexiuni la difuzoare cu 5.1 canale în configurare Dolby Digital.

**Întârziere audio:** Corectează erorile de sincronizare audio-video, în timpul urmării programelor TV sau imaginilor video, precum și în timpul audierii sunetului digital emis printr-un dispozitiv extern, de exemplu un receiver AV.

- **Comp. Dolby Digital (Line / RF):** Această funcție minimizează inegalitățile dintre semnalul dolby digital și semnalul vocal (de ex., sunet MPEG audio, HE-AAC, ATV).

- 🔧 Selectați **Line** pentru a obține un sunet dinamic, și **RF** pentru a reduce diferența dintre sunetele puternice și cele slabe pe timp de noapte.

**Linie:** Setează nivelul de ieșire pentru semnale mai puternice sau mai slabe de -31dB (referință) la -20dB sau -31dB.

**RF:** Setează nivelul de ieșire pentru semnale mai puternice sau mai slabe de --20dB (referință) la -10dB sau -20dB.

## Resetare sunet

Resetează toate setările de sunet la valorile prestabilite din fabricație.

## Selectarea modului de sunet (OK / Anulare)

Când îl setați la **Dual I-II**, modul de sunet curent este afișat pe ecran. **TOOLS**

	Tip de sunet	Dual I-II	Prestabilit
A2 Stereo	Mono	<b>Mono</b>	Schimbare automată
	Stereo	<b>Stereo ↔ Mono</b>	
	Dual	<b>Dual I ↔ Dual II</b>	<b>Dual I</b>
NICAM Stereo	Mono	<b>Mono</b>	Schimbare automată
	Stereo	<b>Mono ↔ Stereo</b>	
	Dual	<b>Mono → Dual I</b> ↖ Dual II ↙	<b>Dual I</b>

- 🔧 Dacă semnalul stereo este slab și apare o schimbare automată, atunci comutați la mono.
- 🔧 Activat numai în semnal sonor stereo.
- 🔧 Disponibil numai când sursa **Intrare** este setată la **TV**.

## Meniul Configurare

### Setarea ceasului

#### Ora

- **Ceas:** Setarea ceasului se face pentru a putea utiliza diversele funcții de temporizare ale televizorului.



Ora curentă va fi afișată ori de câte ori veți apăsa pe butonul **INFO**.



Dacă decuplați cablul de alimentare, va trebui să setați ceasul din nou.

#### Modul Ceas (Auto / Manual)



În funcție de postul de emisie și de semnal, este posibil ca ora să nu fie setată corect în modul automat. În acest caz, setați manual ora.



Pentru a seta automat ora, antena trebuie să fie conectată.

#### Setare ceas: Efectuați manual setările pentru Zi, Lună, An, Oră și Minut.



Disponibil numai când **Mod ceas** este setat la **Manual**.

### Utilizarea funcției Temporizator de oprire

- **Temporizator de oprire** **TOOLS**: Oprește automat televizorul după o perioadă de timp prestabilită. (30, 60, 90, 120, 150 și 180 de minute).



Pentru a anula funcția **Temporizator de oprire**, selectați **Dezactivat**.

### Setarea temporizatorului pentru pornire /oprire

- **Temporizator 1 / Temporizator 2 / Temporizator 3:** Aveți la dispoziție trei setări de pornire / oprire la ora setată. Trebuie să setați ceasul în prealabil.

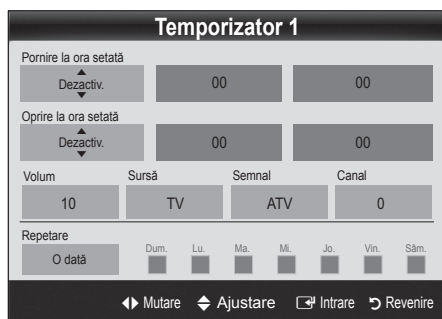

**Pornire la ora setată / Oprire la ora setată:** Setati ora, minutele și activați / dezactivați. (Pentru a activa temporizatorul cu setarea aleasă, selectați **Activare**.)

**Volum:** Setati nivelul de volum dorit.

**Sursă:** Selectați conținutul de pe **TV** sau dispozitivul **USB** pentru redare la pornirea automată a televizorului. (Puteți selecta **USB** numai când la televizor este conectat un dispozitiv USB)

**Semnal** (când **Sursă** este setat la **TV**): Selectați **ATV** sau **DTV**.

**Canal** (când **Sursă** este setat la **TV**): Selectați canalul dorit.

**Conținut** (când **Sursă** este setat la **USB**): Selectați un director de pe dispozitivul USB cu fișiere muzicale sau foto pentru redare la pornirea automată a televizorului.



Dacă pe dispozitivul USB nu există fișiere muzicale sau dacă directorul cu fișiere muzicale nu este selectat, funcția **Temporizator** nu poate funcționa corect.



Dacă există un singur fișier foto în dispozitivul USB, diaporama nu va fi redată.



Dacă numele folderului este prea lung, folderul nu poate fi selectat.



Fiecare dispozitiv USB utilizat este atribuit unui folder propriu. Dacă utilizați mai multe dispozitive USB de același tip, asigurați-vă că folderele atribuite fiecărui dispozitiv USB au denumiri diferite.

**Repetare:** Selectați **O dată**, **Zilnic**, **Lu-Vi**, **Lu-Sâ**, **Sâm-Dum** sau **Manuală**, în funcție de preferințe. Dacă selectați **Manuală**, puteți seta ziua în care doriți să activați temporizatorul.



Marcajul ✓ indică faptul că ziua este selectată.



**Alimentare automată dezactivată** (funcție disponibilă numai când televizorul este pornit cu funcția de temporizare): Televizorul va fi oprit automat după ce nu este utilizat timp de 3 ore, pentru a evita supraîncălzirea.

### Blocarea programelor

#### Siguranța



Înainte ecranului de configurare, este afișat mesajul pentru introducerea codului PIN.



Introduceți codul dvs. PIN, format din 4 cifre. Codul implicit este "0-0-0-0". Schimbați codul PIN utilizând opțiunea **Schimbare PIN**.

- **Blocare copii (Dezactivat / Activat):** Blocați canalele în **Gestionarea canalelor**, pentru a împiedica accesul utilizatorilor neautorizați, de exemplu al copiilor, la programe inadecvate.



Disponibil numai când sursa **Intra** este setată la **TV**.

- **Control parental (Clasificare parentală):** Împiedica accesul utilizatorilor neautorizați, de exemplu al copiilor, la programe inadecvate, prin utilizarea unui cod PIN de 4 cifre stabilit de utilizator.

**Permise toate:** Deblochează toate clasificările programelor TV.



Elementele opțiunii **Control parental** diferă în funcție de țară.

# Caracteristici de bază

- **Schimbare PIN:** Modifică codul de identificare personală necesar pentru configurarea televizorului.

 Dacă ați uitat codul PIN, apăsați butoanele telecomenzii în următoarea succesiune, resetând astfel codul PIN la valoarea "0-0-0-0": **POWER** (dezactivat) → **MUTE** → **8** → **2** → **4** → **POWER** (activat).



## Alte caracteristici

### Limbă

- **Limbă meniu:** Setează limba meniului.
- **Limbă teletext:** Setează limba dorită pentru teletext.  
 Engleza este limba prestabilită atunci când limba selectată nu este disponibilă în sistemul de emisie.
- **Preferințe (Limbă audio primară / Limbă audio secundară / Limbă subtitrare primară / Limbă subtitrare secundară / Limbă teletext primară / Limbă teletext secundară):** Selectați o limbă, care va fi limba implicită la selectarea unui canal.

### Subtitrare

Utilizați acest meniu pentru a seta modul **Subtitrare**.

-  Funcția Subtitrare nu funcționează în modul **Componentă** sau **HDMI**.
- **Subtitrare (Dezactivat / Activat):** Activează sau dezactivează subtitrările.
- **Mod (Normal / Deficiențe de auz):** Setează modul pentru subtitrare.
- **Limbă subtitrare:** Setează limba pentru subtitrare.  
 Dacă programul pe care-l urmăriți nu acceptă funcția **Deficiențe de auz**, opțiunea **Normal** se activează automat chiar dacă este selectat modul **Deficiențe de auz**.  
 Engleza este limba prestabilită atunci când limba selectată nu este disponibilă în sistemul de emisie.



### Text digital (Activare / Dezactivare) (numai pentru Marea Britanie)

Dacă programul este emis cu text digital, această caracteristică este activată.

## General

- **Mod Joc (Dezactivat / Activat):** La conectarea la o consolă de jocuri, cum ar fi PlayStation™ sau Xbox™, vă puteți bucura de o experiență mai realistă, selectând modul pentru jocuri.

### NOTĂ

- Precauții și limitări pentru modul Joc
  - Pentru a deconecta consola de jocuri și a conecta alt dispozitiv extern, setați în meniul de configurare opțiunea **Mod Joc** la **Dezactivat**.
  - Dacă afișați meniul televizorului în **Mod Joc**, ecranul tremură ușor.
- **Opțiunea Mod Joc** nu este disponibilă în modurile **TV** și **PC**.
- După conectarea consolei de joc, setați **Mod Joc** la **Activat**, pentru a avea o imagine de calitate bună.
- Dacă **Mod Joc** este **Activat**: Modul **Imagine** este setat la **Standard** iar modul **Sunet** este setat la **Film**.
- **Transparență meniu (Luminos / Întunecat):** Setează transparența meniului.
- **Melodie (Dezactivat / Scăzut / Mediu / Ridicat):** Setarea televizorului să redea o melodie atunci când îl porniți sau opriți.

## Interfață comună

- **Meniu CI:** Permite utilizatorului să selecteze elemente din meniul oferit de CAM. Selectați meniul CI pe baza meniului cardului PC.
  - **Informații aplicație:** Vizualizarea informațiilor din modulul CAM inserat în slotul CI și din placa "CI sau CI+" inserată în modulul CAM. Puteți instala modulul CAM indiferent dacă televizorul este pornit sau oprit.
1. Achiziționați modulul CI CAM de la cel mai apropiat distribuitor sau prin telefon.
  2. Introduceți placa "CI sau CI+" în modulul CAM în direcția indicată de săgeată, până când se fixează.
  3. Inserați modulul CAM cu placa "CI sau CI+" în slotul obișnuit de interfață, în direcția indicată de săgeată, astfel încât să fie aliniată paralel cu slotul.
  4. Verificați dacă aveți imagine pe un canal cu semnal deteriorat.

## Autodiagnoză

- **Test imagine (Da / Nu):** Se utilizează pentru verificarea problemelor legate de imagine, iar dacă acestea persistă verificați modelul color.
- **Test sunet (Da / Nu):** Utilizați sunetele din melodia încorporată pentru a verifica problemele legate de sunet.
  - 🔗 Dacă nu auziți sunet de la difuzoarele televizorului, înainte de a efectua testul de sunet, asigurați-vă că opțiunea **Selectare difuzor** este setată la **Difuzor TV** în meniul **Sunet**.
  - 🔗 Melodia va fi auzită în timpul testului chiar dacă opțiunea **Selectare difuzor** este setată la **Difuzor extern** sau dacă sunetul este suprimat prin apăsarea butonului **MUTE**.
- **Informații semnal:** (numai pentru canale digitale) fie calitatea recepției canalelor HDTV este perfectă, fie canalele nu sunt recepționate. Reglați antena pentru a îmbunătăți puterea semnalului.
- **Depanare:** Dacă televizorul are vreo problemă, consultați această descriere.
  - 🔗 Dacă nu se aplică nicio recomandare, adresați-vă unui centru Samsung pentru relații cu clienții.

## Upgradarea software-ului

**upgradarea software-ului** se poate efectua prin intermediul semnalului transmis sau descărcând cea mai recentă versiune de firmware pe un dispozitiv USB, de la adresa [samsung.com](http://samsung.com).

**Versiunea curentă** este software-ul instalat deja pe televizor.

🔗 Software-ul este reprezentat ca "(An / Lună / Zi\_ Versiune)".

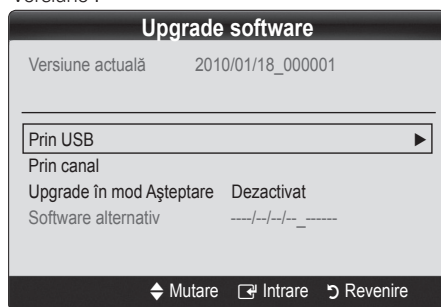

## Instalarea celei mai recente versiuni

- **Prin USB:** Inserați în televizor unitatea USB care conține fișierul cu upgrade-ul de firmware descărcat de la adresa [www.samsung.com](http://www.samsung.com). Aveți grijă să nu întrerupeți alimentarea sau să scoateți unitatea USB până la terminarea upgrade-ului. Televizorul va opri și pornit automat după finalizarea upgrade-ului firmware. În cazul upgrade-ului de software, setările video și audio efectuate vor reveni la valorile prestabilite din fabrică. Vă recomandăm să notați setările, pentru a le restabili cu ușurință după upgrade.
 

Panoul posterior al televizorului

Unitatea USB
- **Prin canal:** Efectuează upgrade-ul de software utilizând semnalul de emisie.
  - 🔗 Dacă funcția este selectată în timpul perioadei de transmisie a software-ului, software-ul va fi căutat și descărcat automat.
  - 🔗 Timpul necesar descărcării software-ului este determinat de starea semnalului.
- **Upgrade în mod Așteptare:** La ora selectată, va fi efectuat automat un upgrade manual. Din moment ce alimentarea unității este pornită intern, este posibil ca ecranul să pâlpâie ușor pentru produsul LCD. Acest fenomen poate continua pentru mai mult de 1 oră, până la finalizarea upgrade-ului software-ului.
- **Software alternativ** (copiere de siguranță): Dacă există probleme cu noul firmware și acestea afectează funcționarea, puteți modifica software-ul la versiunea anterioară.
  - 🔗 Dacă software-ul a fost modificat, software-ul existent va fi afișat.

## Ghid pentru conexiunea HD

Consultați aceste informații la conectarea dispozitivelor externe la televizor.

## Contactați firma Samsung

Vizualizați aceste informații când televizorul nu funcționează corect sau când doriți să efectuați un upgrade de software. Puteți găsi informații privind centrele noastre de asistență, precum și despre modalități de descărcare a produselor și software-urilor.

# Caracteristici avansate

## Media Play

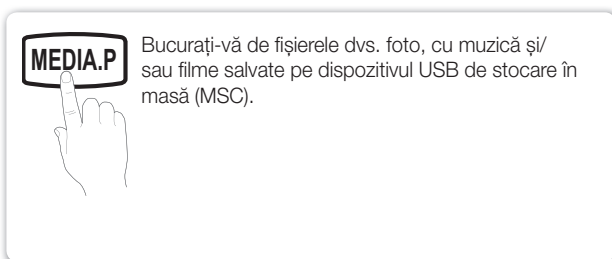

## Conectarea unui dispozitiv USB

1. Porniți televizorul.
2. Conectați un dispozitiv USB care conține fișiere foto și/sau audio la mufa USB din partea laterală a televizorului.
3. Când USB-ul este conectat la televizor, apare o fereastră popup. Puteți selecta **Media Play**.

 Poate să nu funcționeze corespunzător cu fișiere multimedia fără licență.

 Lista informațiilor pe care trebuie să le știți înainte de a utiliza funcția **Media Play**

- Protocolul de transfer media (MTP - Media Transfer Protocol) nu este acceptat.
- Sistemul de fișiere acceptă FAT16, FAT32 și NTFS.
- Anumite tipuri de camere și dispozitive audio digitale USB pot să nu fie compatibile cu acest televizor.
- Media Play acceptă numai dispozitive USB de stocare în masă (MSC). MSC este un dispozitiv de transport exclusiv compact din clasa dispozitivelor de stocare în masă. Exemple de dispozitive MSC sunt unitățile de memorie flash, cititoarele de carduri flash (HUB-urile USB nu sunt acceptate.) Dispozitivele trebuie conectate direct la portul USB al televizorului.
- Înainte de a conecta dispozitivul la televizor, faceți copii de siguranță ale fișierelor dvs. pentru a preveni deteriorarea sau pierderea datelor. SAMSUNG nu este răspunzătoare pentru deteriorarea fișierelor sau pierderea datelor.
- Nu deconectați dispozitivul USB în timpul încărcării acestuia.
- Cu cât rezoluția imaginii este mai mare, cu atât afișarea acesteia pe ecran durează mai mult.
- Rezoluția JPEG maximă acceptată este de 15360X8640 pixeli.
- Pentru fișierele corupte sau neacceptate, este afișat mesajul "Format de fișier neacceptat".
- În cazul în care fișierele sunt sortare Vizualizare de bază, se pot afișa până la 1000 de fișiere în fiecare folder.
- Fișierele MP3 cu protecție digitală DRM care au fost descărcate de pe un site care nu este gratuit nu pot fi redade. Administrarea drepturilor digitale (Digital Rights Management - DRM) este o tehnologie care acceptă crearea, distribuția și administrarea conținutului într-un mod integrat și cuprinzător, incluzând protecția drepturilor și intereselor furnizorilor de conținut, prevenirea copierii ilegale a conținutului, precum și gestionarea facturărilor și a tranzacțiilor.
- Dacă sunt conectate mai mult de 2 dispozitive PTP, puteți să utilizați doar unul singur la un moment dat.
- Dacă sunt conectate mai multe dispozitive MSC, este posibil ca unele dintre acestea să nu fie recunoscute. Dispozitivul USB cu cerințe energetice ridicate (mai mult de 500 mA sau 5 V) se poate să nu fie acceptat.
- Dacă în timp ce conectați sau utilizați un dispozitiv USB este afișat un mesaj de avertizare pentru un necesar mare de energie, este posibil ca dispozitivul să nu fie recunoscut sau să funcționeze defectuos.
- Dacă nu s-a utilizat nicio comandă a televizorului pe durata intervalului setat în **Timp protecție autom.**, se activează economizorul de ecran.
- Dacă se utilizează un cablu prelungitor USB, este posibil ca dispozitivul USB să nu fie recunoscut sau ca fișierele de pe acesta să nu fie citite.
- Dacă un dispozitiv USB conectat la televizor nu este recunoscut, lista fișierelor de pe dispozitiv este coruptă sau un fișier din listă nu este redat, conectați dispozitivul USB la PC, formatați-l și verificați conexiunea.
- Dacă un fișier șters de pe PC este totuși găsit la rularea Media Play, folosiți funcția „Golire coș de gunoi” de pe PC pentru a șterge permanent fișierul.

Panoul posterior al televizorului

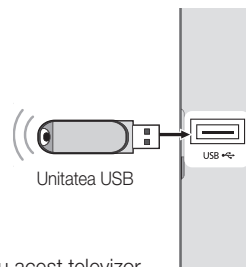

## Afișajul

Deplasați-vă la fișierul dorit utilizând butoanele sus/jos/dreapta/stânga și apoi apăsați butonul **ENTER** . Fișierul este redat.

Acceptă **Mod dispozitiv** și **Mod conținut** în pagina principală **Media Play**.

Informații:  
Puteți confirma denumirea fișierului selectat și numărul fișierelor și al paginii.

Secțiunea Listă de sortare:  
Afișează criteriul de sortare.

Criteriul de sortare este diferit, în funcție de conținut.

Secțiunea Listă de fișiere:  
Puteți confirma fișierele și grupurile sortate în funcție de categorie.

Butoane funcționale

- Roșu (Schimb. disp.):** Selectează un dispozitiv conectat.
- Verde (Preferință):** Setează preferințele pentru fișier. (nu este acceptat în modul Viz. de bază)
- Galben (Selectare):** Selectează fișiere multiple din lista de fișiere. Fișierele selectate sunt marcate cu un simbol.
- Albastru (Sortare):** Selectează lista de sortare.
- Instrumente:** Afișează meniul de opțiuni.

## Muzică

### Redarea muzicii

1. Apăsați butonul sau pentru a selecta **Muzică**, apoi apăsați butonul **ENTER** în meniul **Media Play**.
2. Apăsați butonul / / / pentru a selecta fișierul dorit din lista de fișiere.
3. Apăsați butonul **ENTER** .
  - În timpul redării muzicii, puteți căuta utilizând butoanele și .

Acest meniu afișează fișiere cu extensia MP3 și PCM. Fișierele cu altă extensie nu sunt afișate, chiar dacă sunt salvate pe același dispozitiv USB.

Dacă sunetul este neregulat la redarea fișierelor MP3, reglați opțiunile **Egalizator** din meniul **Sunet**. (Un fișier MP3 modulat excesiv poate cauza o problemă de sunet.)

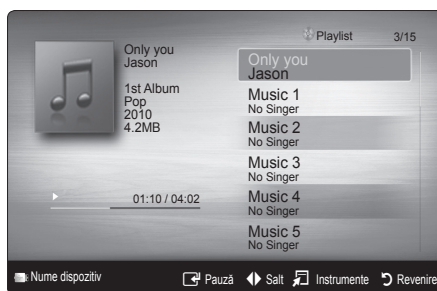

# Caracteristici avansate

## Fotografii

### Vizualizarea unei fotografii (sau a unei expuneri de diapozitive)

1. Apăsăți butonul ◀ sau ▶ pentru a selecta **Foto**, apoi apăsați butonul ENTER  în meniul **Media Play**.
  2. Apăsăți butonul ◀/▶/▲/▼ pentru a selecta fișierul dorit din lista de fișiere.
  3. Apăsăți butonul ENTER .
    - În timpul afișării unei liste de fotografii, apăsați butonul ENTER  de pe telecomandă pentru a începe expunerea de diapozitive.
    - Toate fișierele din secțiunea listei de fișiere vor fi utilizate pentru expunerea de diapozitive.
    - În timpul expunerii de diapozitive, fișierele sunt afișate în ordine, începând cu fișierul prezentat curent.
-  În timpul expunerii de diapozitive se pot reda automat fișiere de muzică dacă opțiunea **Muzică de fond** este setată la **Activat**.
-  **Modul BGM** nu poate fi schimbat decât după finalizarea încărcării BGM.



## Redarea fișierelor multiple

### Redarea fișierelor înregistrate / video / audio / foto selectate

1. Apăsăți butonul galben din lista de fișiere pentru a selecta fișierul dorit.
2. Repetați operația de mai sus pentru a selecta mai multe fișiere.
  -  **NOTĂ**
    - Marcajul ✓ apare în partea stângă a fișierelor selectate.
    - Pentru a anula o selecție, apăsați din nou butonul galben.
    - Pentru a deselecta toate fișierele selectate, apăsați butonul **TOOLS** și alegeți **Deselectare toate**.
3. Apăsăți butonul **TOOLS** și selectați **Redare conținuturi selectate**.

### Redarea grupului de fișiere video / audio / foto











1. La afișarea unei liste de fișiere, deplasați-vă la oricare fișier din grupul dorit.
2. Apăsăți butonul **TOOLS** și selectați **Redare grup**.



## Funcție suplimentară Media Play

### Sortarea listei de fișiere

Apăsați butonul albastru din lista de fișiere pentru a sorta fișierele.

Categorie	Operații	Muzică	Foto
 Viz. de bază	Afișează întreg folderul. Puteți vizualiza fotografia selectând folderul.	✓	✓
 Titlu	Sortează și afișează titlurile fișierelor în ordinea simbolurilor/numerelor/alfabetică/specială.	✓	✓
 Preferință	Sortează și afișează fișierul în funcție de preferințe. Puteți modifica preferința pentru fișier în secțiunea listei de fișiere, utilizând butonul verde.	✓	✓
 Ultima dată	Fișierele sunt sortate și afișate după data cea mai recentă.		✓
 Prima dată	Fișierele sunt sortate și afișate după data cea mai veche.		✓
 Artist	Sortează fișierele de muzică după artist, în ordine alfabetică.	✓	
 Album	Sortează fișierele de muzică după album, în ordine alfabetică.	✓	
 Gen	Fișierele muzicale sunt sortate după gen.	✓	
 Dispoziție	Fișierele de muzică sunt sortate după dispoziție. Puteți modifica informațiile de dispoziție ale muzicii.	✓	
 Lunar	Fișierele foto sunt sortate și afișate după lună.		✓

### muzică / fotografii

Categorie	Operații	Muzică	Foto
<b>Mod Repetare</b>	Puteți reda fișierele, video și muzicale în mod repetat.	✓	
<b>Setări imagine</b>	Puteți regla setarea de imagine. (p. 14, 15, 16)		✓
<b>Setări sunet</b>	Puteți regla setarea de sunet. (p. 17, 18)	✓	✓
<b>Opre expunere diapositive/Incepere expunere diap.</b>	Puteți porni sau opri o expunere de diapositive.		✓
<b>Viteză expunere diapositive</b>	Puteți selecta viteza expunerii de diapositive în timpul expunerii de diapositive.		✓
<b>Muzică de fond</b>	Puteți seta și selecta muzică de fundal în timpul unei expuneri de diapositive.		✓
<b>Zoom</b>	Puteți mări imaginile în modul Ecran complet.		✓
<b>Rotire</b>	Puteți roti imaginile în modul Ecran complet.		✓
<b>Informații</b>	Puteți vizualiza informații legate de fișierul redat.	✓	✓

## Setări

### Utilizarea meniului Configurare

- **Informații:** Selectați pentru a vizualiza informațiile despre dispozitivul conectat.

# Alte informații

## Funcția teletext pentru canal analogic

Pagina de index a serviciului de teletext vă oferă informații despre modul de utilizare a serviciului. Pentru ca informațiile de pe pagina de Teletext să fie afișate corect, recepția canalului trebuie să fie stabilă. În caz contrar, pot să lipsească informații sau unele pagini pot să nu fie afișate.

Puteți schimba paginile de teletext prin apăsarea butoanelor numerice de pe telecomandă.

- 1 (Teletext activat/mixt): Activați modul pentru teletext după selectarea canalului care furnizează serviciul de teletext. Apăsăți de două ori pentru a suprapune peste teletext ecranul transmisiunii curente.
- 2 (memorare): Memorează paginile teletext.
- 3 (dimensiune): Afișează litere de dimensiune dublă în jumătatea superioară a ecranului. Pentru jumătatea inferioară a ecranul, apăsați din nou. Pentru afișarea ecranului normal, apăsați încă o dată.
- 4 (menținere): Menținerea afișării unei anumite pagini, dacă pagina selectată este legată de anumite pagini secundare care urmează automat. Pentru a relua operația, apăsați din nou.
- 5 (mod): Selectați modul pentru teletext (LIST/FLOF). Dacă apăsați butonul în modul LIST, se comută la modul pentru salvarea listei. În modul pentru salvarea listei, puteți salva pagina de teletext în listă utilizând butonul (stocare).
- 6 (subpagina): Afișați subpagina dorită.

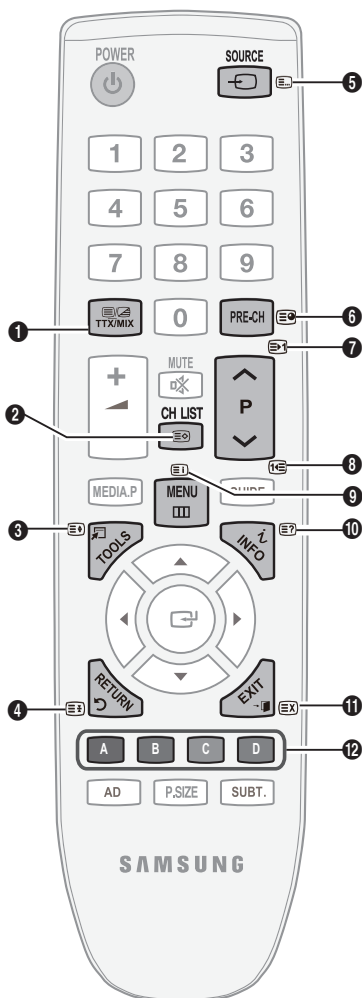

- 7 (deplasare înainte cu o pagină): Afișarea paginii următoare de teletext
- 8 (deplasare înapoi cu o pagină): Afișarea paginii anterioare de teletext.
- 9 (index): Afișarea paginii de index (conținut) în timpul vizualizării teletextului.
- 10 (dezvălire): Afișarea textului ascuns (de exemplu, răspunsuri la jocuri concurs). Pentru afișarea ecranului normal, apăsați încă o dată.
- 11 (anulare): Afișează emisiunea curentă în timpul căutării unei pagini.
- 12 **Butoane colorate (roșu/verde/galben/albastru):** Dacă sistemul FASTEXT este utilizat de o companie de emisie, diferitele subiecte de pe o pagină de teletext sunt codate prin culori și pot fi selectate prin apăsarea butoanelor colorate. Apăsăți butonul corespunzător. Pagina este afișată cu alte informații colorate care pot fi selectate în același mod. Pentru a afișa pagina anterioară sau următoare, apăsați butonul colorat corespunzător.

Paginile de teletext sunt organizate după șase categorii:

Parte	Conținut	Parte	Conținut
A	Numărul paginii selectate.	D	Data și ora.
B	Identitatea canalului de emisie.	E	Text.
C	Număr curent al paginii sau indicații de căutare.	F	Informații de stare. Informații FASTEXT.

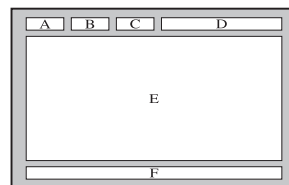

### Instalarea kitului de montare pe perete

Articolele necesare pentru montarea pe perete (comercializate separat) vă permit să montați televizorul pe perete. Pentru informații detaliate despre fixarea pe perete, consultați instrucțiunile oferite împreună cu articolele de montare pe perete. Contactați un tehnician pentru asistență la instalarea suportului montat pe perete. Samsung Electronics nu este răspunzătoare pentru deteriorarea produsului sau rănirea persoanelor dacă decideți să instalați singur televizorul.

### Specificații pentru kitul de montare pe perete (VESA)

 Kitul de montare pe perete nu este furnizat, ci se comercializează separat.

Instalați suportul de perete pe un perete solid, perpendicular pe podea. Pentru montarea pe alte materiale de construcție, contactați cel mai apropiat distribuitor. Dacă se instalează pe un plafon sau pe un perete înclinat, acesta ar putea cădea, producând vătămări corporale grave.

#### NOTĂ

- Samsung Electronics nu este răspunzător pentru deteriorarea produsului sau rănirea persoanelor dacă decideți să instalați singur televizorul.
- Dimensiunile standard pentru kiturile de montare pe perete sunt prezentate în tabelul de mai jos.
- La achiziționarea kitului de montare pe perete, vă sunt furnizate un manual detaliat pentru instalare și toate componentele necesare pentru asamblare.
- Nu utilizați șuruburi mai lungi decât dimensiunea standard, deoarece acestea pot avaria interiorul televizorului.
- Pentru suporturile de perete care nu respectă specificațiile referitoare la șuruburi ale standardului VESA, lungimea șuruburilor poate fi diferită în funcție de specificațiile lor.
- Nu folosiți șuruburi care nu respectă specificațiile referitoare la șuruburi ale standardului VESA.
- Nu strângeți șuruburile excesiv, deoarece acest lucru poate deteriora produsul sau poate determina căderea produsului, conducând la vătămări corporale. Samsung nu este răspunzătoare pentru aceste tipuri de accidente.
- Samsung nu este răspunzătoare pentru deteriorarea produsului sau vătămările corporale survenite în urma utilizării unui suport de perete nespecificat sau care nu este conform standardului VESA sau în cazul în care consumatorul nu respectă instrucțiunile de instalare ale produsului.
- La montarea televizorului, nu depăși unghiul de înclinare de 15 grade.

Familie de produse	inci	Spec. VESA (A * B)	Șurub standard	Cantitate
Televizor LCD	19~22	75 X 75	M4	4
		100 X 100		
	23~29	200 X 100	M6	
	30~40	200 X 200		
	46~55	400 X 400	M8	
	57~65	600 X 400		
70~80	800 X 400			
	80~	1400 X 800		

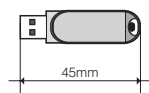
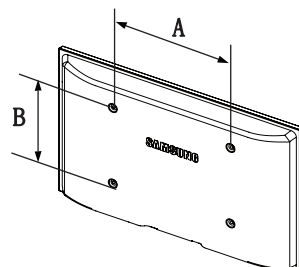

“Dacă lungimea dispozitivului USB este mai mare sau egală cu 45 mm, la utilizarea cu modele de 26” sau 32” instalate cu un suport de perete, dispozitivul USB poate să atingă peretele. Prin urmare, este recomandată utilizarea unui dispozitiv USB mai scurt.”



Nu instalați kitul de montare pe perete cu televizorul pornit. Acest lucru poate conduce la vătămări prin electrocutare.

# Alte informații

## Blocare Kensington anti-furt

Sistemul de blocare Kensington se utilizează pentru asigurarea sistemului atunci când acesta este utilizat într-un spațiu public. Aspectul și metoda de blocare pot fi diferite față de ilustrație, în funcție de producător. Pentru o utilizare corectă, consultați manualul furnizat împreună cu dispozitivul de blocare Kensington.

Identificați pictograma "K" pe spatele televizorului. Lângă pictograma "K" se află un slot Kensington.

1. Introduceți dispozitivul de blocare în slotul Kensington al televizorului LCD ① și rotiți-l în direcția de blocare ②.
2. Conectați cablul de blocare Kensington ③.
3. Fixați dispozitivul de blocare Kensington pe un birou sau un obiect greu.

Dispozitivul de blocare trebuie achiziționat separat.

Amplasarea dispozitivului de blocare Kensington poate fi diferită în funcție de modelul acestuia.

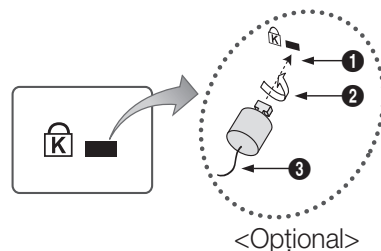

## Fixarea televizorului pe perete



**Atenție:** Tragerea, împingerea sau sprijinirea pe televizor poate duce la căderea acestuia. În special, asigurați-vă că niciun copil nu se agață de televizor și nici nu-l destabilizează; în caz contrar, este posibil ca televizorul să se răstoarne peste aceștia, cauzând răni grave sau moartea. Urmați măsurile de precauție oferite în Broșura inclusă privind siguranța. Pentru o stabilitate sporită, instalați dispozitivul împotriva căderii pentru scopuri de siguranță, după cum urmează.

## Pentru a evita căderea televizorului

Deoarece clemele, șuruburile și firul nu sunt furnizate, achiziționați-le separat.

1. Puneți șuruburile în cleme și strângeți-le ferm pe perete. Asigurați-vă că șuruburile sunt fixate ferm în perete.
  - Caracteristicile șurubului
    - Pentru un televizor 23 de 29 Inch LCD TV: M4
    - Pentru un televizor 30 de 40 Inch LCD TV: M6
2. Îndepărtați șuruburile din partea posterioară centrală a televizorului, puneți șuruburile în cleme și apoi strângeți șuruburile din nou pe televizor.
3. Conectați clemele fixate pe televizor și clemele fixate pe perete cu ajutorul firului rezistent și apoi legați strâns firul.

Verificați siguranța tuturor conexiunilor. Verificați conexiunile periodic pentru semne de solicitare sau slăbire. Dacă aveți vreo îndoială cu privire la siguranța conexiunilor efectuate, contactați un instalator profesionist.

Instalați televizorul lângă un perete astfel încât să nu cadă în spate.

Este sigur să conectați firul astfel încât clemele fixate pe perete să fie la aceeași înălțime sau mai jos decât clemele fixate pe televizor.

Dezlegați firul înainte de a muta televizorul.

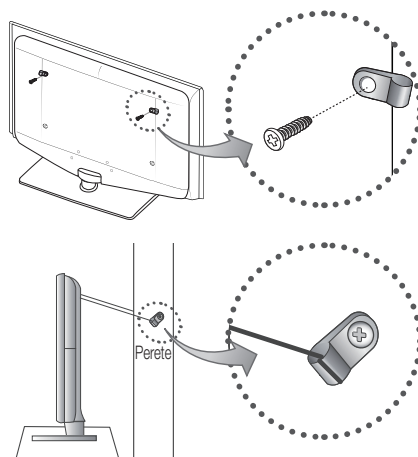

Dacă aveți întrebări legate de televizor, consultați mai întâi această listă. Dacă niciunul din aceste sfaturi de depanare nu se aplică, vă rugăm să vizitați site-ul "www.samsung.com", apoi să faceți clic pe Asistentă sau contactați Centrul de asistență din lista aflată la ultima pagină.

Probleme	Soluții și explicații
Calitatea imaginii	Efectuați mai întâi un <b>Test imagine</b> pentru a confirma faptul că televizorul afișează corespunzător imaginea de test. (mergeți la MENU - <b>Asistentă - Autodiagnosticare - Test imagine</b> ) (P. 21) Dacă imaginea de test este afișată corect, imaginea slabă poate fi cauzată de sursă sau de semnal.
Imaginea televizorului nu arată la fel de bine precum arăta în magazin.	<ul style="list-style-type: none"> <li>• Dacă aveți un receptor de cablu/satelit analogic, efectuați un upgrade la receptor de satelit digital. Utilizați cabluri HDMI sau Component pentru a furniza o imagine de calitate HD (înalță definiție).</li> <li>• Abonații la televiziune prin cablu/satelit: Încercați posturile ce emit HD din grila de programe.</li> <li>• Conexiune prin antenă: Încercați posturile HD după ce ați efectuat programarea automată.   Multe canale HD au semnalul convertit din semnale SD (definiție standard).</li> <li>• Reglați rezoluția de ieșire video de la receptorul de cablu/satelit la 1080i sau 720p.</li> <li>• Verificați dacă respectați distanța minimă recomandată de vizionare la televizor, în funcție de dimensiunea și definiția semnalului.</li> </ul>
Imaginea este distorsionată: macroblocuri, microblocuri, puncte, pixelizare	<ul style="list-style-type: none"> <li>• Compresia conținutului video poate duce la distorsionarea imaginii, în special a imaginilor cu mișcare rapidă, precum transmisiile sportive și filmele de acțiune.</li> <li>• Nivelul slab al semnalului sau calitatea slabă poate cauza distorsionarea imaginii. Aceasta nu reprezintă o defecțiune a televizorului.</li> </ul>
Culorile nu sunt corecte sau lipsesc.	<ul style="list-style-type: none"> <li>• Dacă utilizați conexiunea component, verificați cablurile component, să fie conectate la mufele corecte. Conexiunile incorecte sau care nu sunt bine fixate pot duce la probleme legate de culoare sau la apariția unui ecran gol.</li> </ul>
Luminozitate sau culori slabe.	<ul style="list-style-type: none"> <li>• Reglați opțiunile pentru <b>Imagine</b> din meniul televizorului. (<b>Mod Imagine / Culoare / Luminozitate / Definiție</b>)</li> <li>• Reglați opțiunile pentru <b>Economisire energie</b> din meniul televizorului. (mergeți la MENU - <b>Imagine - Soluție ECO - Economisire energie</b>)</li> <li>• Încercați să resetați imaginea pentru a putea vizualiza setările prestabilite pentru imagine. (mergeți la MENU - <b>Imagine Resetare imagine</b>)</li> </ul>
Linie punctată pe marginea ecranului.	<ul style="list-style-type: none"> <li>• Dacă dimensiunea imaginii este setată la <b>Încadrare ecran</b>, schimbați-o la <b>16:9</b>. (P. 16)</li> <li>• Schimbați rezoluția receptorului de cablu/satelit.</li> </ul>
Imaginea este alb-negru.	<ul style="list-style-type: none"> <li>• Dacă utilizați o intrare AV compozit, conectați cablul video (galben) la mufa verde a intrării component 1 a televizorului.</li> </ul>
Imaginea se blochează sau este distorsionată la schimbarea canalelor sau imaginea apare cu întârziere.	<ul style="list-style-type: none"> <li>• În cazul conectării cu receptor de cablu, încercați să resetați receptorul de cablu. Reconectați cablul c.a. și așteptați repornirea receptorului de cablu. Aceasta poate dura până la 20 de minute.</li> <li>• Setati rezoluția de ieșire a receptorului de cablu la 1080i sau 720p.</li> </ul>
Calitatea sunetului	Efectuați mai întâi un <b>Test sunet</b> pentru a confirma faptul că funcția audio a televizorului funcționează corespunzător. (mergeți la MENU - <b>Asistentă - Autodiagnostic - Test sunet</b> ) (P. 21) Dacă funcția audio este OK, problema de sunet poate fi cauzată de sursă sau de semnal.
Nu există sunet sau sunetul este prea slab la volum maxim.	<ul style="list-style-type: none"> <li>• Verificați volumul dispozitivului extern conectat la televizor.</li> </ul>
Imaginea este bună, dar nu există sunet.	<ul style="list-style-type: none"> <li>• Setati opțiunea <b>Selectare difuzor</b> la <b>Difuzor TV</b> în meniul pentru sunet. (P. 18)</li> <li>• Asigurați-vă de conectarea cablurilor audio de la dispozitivul extern la mufele corecte de intrare audio ale televizorului.</li> <li>• Dacă utilizați un dispozitiv extern, verificați opțiunea de ieșire audio a dispozitivului conectat (de ex., poate fi necesar să schimbați opțiunea audio a receptorului de cablu la HDMI atunci când conectarea la televizor s-a făcut prin HDMI).</li> <li>• Dacă utilizați un cablu DVI - HDMI, este necesar un cablu audio separat.</li> <li>• Dacă televizorul are mufă pentru căști, verificați ca la acea mufă să nu fie nimic conectat.</li> </ul>
Difuzoarele produc zgomot deranjant.	<ul style="list-style-type: none"> <li>• Verificați conexiunile cablului. Asigurați-vă că niciun cablu video nu este conectat la o intrare audio.</li> <li>• Pentru conexiunea prin antenă/cablu, verificați puterea semnalului. Nivelul slab al semnalului poate cauza distorsionarea sunetului.</li> </ul>

# Alte informații

Probleme	Soluții și explicații
Nu există imagine, nu există video	
Televizorul nu pornește.	<ul style="list-style-type: none"> <li>• Verificați conectarea corectă a cablului de alimentare c.a. la priza de perete și la televizor.</li> <li>• Asigurați-vă că priza funcționează.</li> <li>• Încercați să apăsați butonul <b>POWER</b> al televizorului, pentru a vă asigura că problema nu se datorează telecomenzii. Dacă televizorul pornește, consultați secțiunea "Telecomanda nu funcționează" de mai jos.</li> </ul>
Televizorul se oprește automat.	<ul style="list-style-type: none"> <li>• Verificați dacă <b>Temporizator oprire</b> este setată la <b>Dezactivat</b> în meniul <b>Configurare</b>. (P. 19)</li> <li>• Dacă PC-ul este conectat la televizor, verificați setările de alimentare ale PC-ului.</li> <li>• Verificați conectarea corectă a cablului de alimentare c.a. la priza de perete și la televizor.</li> <li>• Când utilizați televizorul cu o conexiune prin antenă sau cablu, acesta se va opri după 10 – 15 minute în cazul în care nu are semnal.</li> </ul>
Nu există imagine/video.	<ul style="list-style-type: none"> <li>• Verificați conexiunile cablurilor. (scoateți și reconectați toate cablurile de la televizor și de la dispozitivele externe).</li> <li>• Setări ieșirile video ale dispozitivelor externe (receptor de cablu/satelit, DVD, Blu-ray etc.) astfel încât să corespundă conexiunilor de la intrarea televizorului. De exemplu, dacă ieșirea unui dispozitiv extern este HDMI, conexiunea trebuie făcută la o intrare HDMI a televizorului.</li> <li>• Asigurați-vă că dispozitivul conectat este alimentat.</li> <li>• Selectați sursa corectă a televizorului prin apăsarea butonului <b>SOURCE</b> de pe telecomanda televizorului.</li> </ul>
<b>Conexiunea RF (prin cablu/antenă)</b>	
Televizorul nu recepționează niciun canal.	<ul style="list-style-type: none"> <li>• Verificați conectarea corectă a cablului antenei.</li> <li>• Încercați opțiunea <b>Plug &amp; Play</b> (configurare inițială) pentru a adăuga canalele disponibile în lista de canale. Mergeți la <b>MENU - Configurare - Plug &amp; Play (configurare inițială)</b> și așteptați până la stocarea tuturor canalelor disponibile.</li> <li>• Verificați ca antena să fie poziționată corect.</li> </ul>
Imaginea este distorsionată: macroblocuri, microblocuri, puncte, pixelizare	<ul style="list-style-type: none"> <li>• Compresia conținutului video poate duce la distorsionarea imaginii, în special a imaginilor cu mișcare rapidă, precum transmisiile sportive și filmele de acțiune.</li> <li>• Nivelul slab al semnalului poate cauza distorsionarea imaginii. Aceasta nu reprezintă o defecțiune a televizorului.</li> </ul>
<b>Conexiunea la PC</b>	
Apare mesajul "Mod neacceptat".	<ul style="list-style-type: none"> <li>• Setări rezoluția de ieșire și frecvența PC-ului astfel încât să corespundă rezoluțiilor acceptate de televizor. (P. 9)</li> </ul>
"PC" apare întotdeauna în lista de surse, chiar și atunci când niciun PC nu este conectat.	<ul style="list-style-type: none"> <li>• Acest lucru este normal; PC-ul apare întotdeauna în lista de surse, chiar și atunci când niciun PC nu este conectat.</li> </ul>
Imaginea este bună, dar nu există sunet.	<ul style="list-style-type: none"> <li>• Dacă utilizați o conexiune HDMI, verificați setarea ieșirii audio a computerului.</li> </ul>
<b>Altele</b>	
Imaginea nu se afișează pe ecranul complet.	<ul style="list-style-type: none"> <li>• Canalele HD au bare de blocare pe lateralele ecranului, la afișarea de conținut SD cu conversie extinsă (4:3).</li> <li>• La filmele care prezintă rapoarte de aspect diferite de cel al televizorului vor apărea bare negre în părțile superioară și inferioară ale ecranului.</li> <li>• Reglați opțiunile pentru dimensiunea imaginii la ecran complet pe dispozitivul extern sau pe televizor.</li> </ul>
Telecomanda nu funcționează.	<ul style="list-style-type: none"> <li>• Înlocuiți bateriile telecomenzii respectând polaritatea corectă (+/-).</li> <li>• Curățați senzorul de transmisie al telecomenzii.</li> <li>• Încercați să îndreptați telecomanda direct spre televizor de la o distanță de 1,5 - 2 m.</li> </ul>
Telecomanda receptorului de cablu/satelit nu funcționează pentru pornirea sau oprirea televizorului sau reglarea volumului.	<ul style="list-style-type: none"> <li>• Programați telecomanda receptorului de cablu/satelit pentru a opera televizorul. Consultați manualul de utilizare al receptorului de cablu/satelit pentru a identifica codul televizorului SAMSUNG.</li> </ul>
Apare mesajul "Mod neacceptat".	<ul style="list-style-type: none"> <li>• Verificați rezoluția acceptată a televizorului și reglați rezoluția de ieșire a dispozitivului extern după preferințe. Consultați secțiunea pentru setarea rezoluției, de la pagina 9 a acestui manual.</li> </ul>
Televizorul miroase a plastic.	<ul style="list-style-type: none"> <li>• Acest miros este normal și va dispărea în timp.</li> </ul>
Opțiunea <b>Informații semnal</b> a televizorului este indisponibilă în meniul Test de autodiagnosticare.	<ul style="list-style-type: none"> <li>• Această funcție este disponibilă numai pentru canalele digitale cu o conexiune prin antenă / RF / coaxială. (P. 21)</li> </ul>
Televizorul este aplecat într-o parte.	<ul style="list-style-type: none"> <li>• Scoateți baza stativului de pe televizor și remontați-o.</li> </ul>
Întâmpinați dificultăți la asamblarea bazei stativului.	<ul style="list-style-type: none"> <li>• Asigurați-vă că televizorul este așezat pe o suprafață plană. În cazul în care nu puteți scoate șuruburile televizorului, utilizați o șurubelniță cu cap magnetic.</li> </ul>

Probleme	Soluții și explicații
Meniul Canal este estompat. (indisponibil)	<ul style="list-style-type: none"> <li>Meniul <b>Canal</b> este disponibil numai atunci când este selectată sursa televizorului.</li> </ul>
Setările efectuate se pierd după 30 de minute sau de fiecare dată când televizorul este oprit.	<ul style="list-style-type: none"> <li>Atunci când se află în modul <b>Demo magazin</b>, televizorul va reseta setările de imagine și cele audio la fiecare 30 de minute. Modificați setarea din modul <b>Demo magazin</b> la modul <b>Uz casnic</b> în cadrul procedurii <b>Plug &amp; Play</b> (configurare inițială). Apăsăți butonul <b>SOURCE</b> pentru a selecta modul <b>TV</b>, și mergeți la <b>MENU</b> → <b>Configurare</b> → <b>Plug &amp; Play</b> (configurare inițială) → <b>ENTER</b> (↵).</li> </ul>
Aveți o pierdere intermitentă a semnalului audio sau video.	<ul style="list-style-type: none"> <li>Verificați conexiunile cablurilor și reconectați-le.</li> <li>Pierderea semnalului audio sau video poate fi cauzată de utilizarea unor cabluri prea groase sau rigide. Asigurați-vă că aceste cabluri sunt îndeajuns de flexibile pentru o utilizare de lungă durată. În cazul montării televizorului pe perete, vă recomandăm să utilizați cabluri cu conectori de 90 de grade.</li> </ul>
Puteți observa particule de dimensiuni mici dacă priviți de aproape marginea ramei ecranului.	<ul style="list-style-type: none"> <li>Aceasta face parte din designul produsului și nu reprezintă un defect.</li> </ul>
Meniul <b>PIP</b> nu este disponibil.	<ul style="list-style-type: none"> <li>Funcția <b>PIP</b> este disponibilă numai atunci când vizionați o sursă HDMI, PC sau Component.</li> </ul>
Apare mesajul "Semnal bruiat" sau "Semnal slab/Lipsă semnal".	<ul style="list-style-type: none"> <li>Dacă utilizați un CAM CARD (CI/CI+), verificați ca acesta să fie inserat în slotul obișnuit de interfață.</li> <li>Dacă problema persistă, scoateți CAM CARD din televizor și inserați-l din nou în slot.</li> </ul>
Ați oprit televizorul acum 45 de minute, iar acesta a pornit din nou.	<ul style="list-style-type: none"> <li>Acest lucru este normal. Acest lucru este normal, deoarece televizorul operează funcția OTA (Over The Air) pentru upgrade-ul firmware-ului descărcat în timpul vizionării.</li> </ul>
Imagine/sunet repetitiv.	<ul style="list-style-type: none"> <li>Verificați și modificați sursa/semnalul.</li> </ul>
Poate avea loc o reacție între covorașele din cauciuc de la baza stativului și finisajul de la suprafața piesei de mobilier.	<ul style="list-style-type: none"> <li>Pentru a evita aceasta, utilizați covorașe din pâslă pe acele suprafețe ale televizorului care vin în contact direct cu mobila.</li> </ul>

 Panoul TFT LCD constă dintr-un panou format din subpixeli a cărui producere necesită o tehnologie sofisticată. Este totuși posibil ca pe ecran să existe pixeli mai luminoși sau mai întunecați. Aceștia nu au niciun impact asupra performanțelor produsului.

## Licență



Manufactured under license from Dolby Laboratories.  
Dolby and the double-D symbol are trademarks of Dolby Laboratories.

# Alte informații

## Specificații

Panou original	1360 x 768 @ 60 Hz	
Norme de mediu	10°C până la 40°C (50°F până la 104°F)	
Temperatură de funcționare	10% ~ 80%, fără condens	
Umiditate de funcționare	-20°C până la 45°C (-4°F până la 113°F)	
Temperatură de depozitare	5% ~ 95%, fără condens	
Umiditate de depozitare		
Sistem TV	Analogic: În funcție de țara selectată Digital: DVB-T/DVB-C	
Sistem color/video	Analogic: PAL, SECAM, NTSC-4.43, NTSC-3.58, PAL60 Digital: MPEG-2 MP@ML, MPEG-4, H.264/AVC MP@L3, MP@L4.0, HP@L4.0	
Sistem sunet	BG. OK NICAM. MPEGI	
HDMI IN	Video: 1080/24p, 1080p, 1080i, 720p, 576p, 576i, 480p, 480i Audio: PCM liniar două canale 32/44.1/48 kHz, 16/20/24bits Intrare audio analogic (numai HDMI IN) Intrare PC	
Pivotarea stativului (stânga / dreapta)	0°	
Nume model	LE26C350	LE32C350
Dimensiune ecran (Diagonală)	26 inch	32 inch
Sunet leșire	5W X 2	
Dimensiuni (lxAxI)		
Corp	673.3 x 84.0 x 456.0 mm	795.3 x 84.0 x 525.8 mm
Cu stativ	673.3 x 222.2 x 513.4 mm	795.3 x 247.2 x 585.3 mm
Greutate		
Corp	5.7 kg	7.1 kg
Cu stativ	6.1 kg	7.6 kg

 Designul și specificațiile pot fi modificate fără preaviz.

 Pentru alimentarea cu energie electrică și consumul de energie, consultați eticheta atașată pe produs.

**A**

Acord fin	14
Ajustare automată	17
Amplificare	17
Autodiagnoză	21

**B**

Balans	17
Balans de alb	15
baterii	5
Blocare	14
Buton ON/OFF	5

**C**

Canal favorit	12
Ceas	19
Component	7
Conectarea la un computer	8
Conectarea la un dispozitiv audio	8
Contrast dinamic	15

**D**

Definiție	14
Depanare	29
Difuzor extern	18
Difuzor TV	18
Dimensiune imagine	16
Dinamic	14
D-sub	8

**E**

Economisire de energie	15
Editare nume	10
Editarea canalelor	13
Egalizator	17
EPG	11
Expunere diapozitive	24

**F**

Fotografii	24
Frecvență	12
Fundal început	25

**G**

Ghid TV azi - mâine	11
---------------------	----

**H**

HDMI	7
------	---

**I**

leșire audio digital	8
Indicator de alimentare	4
Informații semnal	21
Instrumente	3

**L**

Licență	31
Limbă	20
Listă surse	10
Luminozitate	14

**M**

Manager canale	12
Media Play	22
Melodie	20
Mod film	15
Mod Repetare	25
Modul Așteptare	4
Montare pe perete	27
Muzică	23
Muzică de fond	25

**N**

Nuanță de negru	15
-----------------	----

**P**

Plug & Play	6
-------------	---

**R**

Rezoluție optimă	9
RGB	15

**S**

Schimbare PIN	20
Select. globală	14
Selectarea difuzorului	18
Semnal	12
Specificații	32
Subtitrare	20

**T**

Telecomandă	5
Temporizator	19
Temporizator de oprire	19
Titlu	25
Ton culoar	15
Tonuri piele	15
Transparență meniu	20

**U**

Upgradarea software-ului	21
USB	21, 22
Utilizarea canalelor preferate	12
Utilizarea meniului	11
Utilizarea meniului Viz. canale	11

**V**

VCR	10
Viz. de bază	25
Volum	4, 5
Volum automat	18

*Această pagină este  
intenționat lăsată libe-  
ră.*

Slike i ilustracije u ovom korisničkom priručniku služe samo kao referenca i mogu da se razlikuju od izgleda stvarnog uređaja. Dizajn proizvoda i specifikacije mogu da se promene bez najave.

## Obaveštenje o digitalnoj televiziji

1. Funkcije u vezi sa digitalnom televizijom (DVB) dostupne su samo u zemljama/oblastima u kojima se emituju DVB-T (MPEG2 i MPEG4 AVC) digitalni zemaljski kanali ili u kojima imate pristup kompatibilnoj DVB-C (MPEG2 i MPEG4 AAC) kablovskoj televiziji. Proverite da li vaš lokalni dobavljač usluga omogućava prijem DVB-T ili DVB-C signala.
  2. DVB-T je standard evropskog DVB konzorcijuma za emitovanje digitalnog zemaljskog TV signala, a DVB-C je standard za emitovanje digitalnog kablovskog TV signala. Međutim, neke funkcije poput EPG (Elektronski TV vodič), VOD (Video na zahtev) itd., nisu uključene u ovu specifikaciju. Stoga ih trenutno nije moguće koristiti.
  3. Iako ovaj televizor podržava najnovije DVB-T i DVB-C standarde u ovom trenutku [od avgusta 2008.], nije moguće garantovati kompatibilnost sa budućim standardima za DVB-T digitalno zemaljsko emitovanje i DVB-C digitalno kablovsko emitovanje.
  4. U zavisnosti od zemlje/oblasti u kojoj se ovaj televizor koristi, neki dobavljači usluga kablovske televizije možda će dodatno naplaćivati takvu uslugu i možda ćete morati da prihvatite uslove i odredbe njihovog poslovanja.
  5. Neke funkcije digitalne televizije možda neće biti dostupne u nekim zemljama i regionima, a DVB-C možda neće ispravno raditi sa nekim dobavljačima usluga kablovske televizije.
  6. Više informacija potražite od lokalnog centra za korisničku podršku kompanije Samsung.
-  Kvalitet prijema televizora može se razlikovati zbog razlika u metodama emitovanja između država. Proverite performanse televizora kod lokalnog SAMSUNG ovlašćenog prodavca ili se obratite Samsung pozivnom centru kako biste dobili informaciju o tome da li se kvalitet prijema može poboljšati ponovnim podešavanjem postavki televizora.

## Upozorenje za statičnu sliku

Izbegavajte reprodukovanje statičnih slika (kao što su jpeg datoteke) ili elemenata statične slike (kao što je logotip TV programa, panorama ili 4:3 format slike, trake sa vestima sa berze ili trake sa vestima na dnu ekrana itd.) na ekranu. Konstantno reprodukovanje statične slike može da prouzrokuje nejednako trošenje fosfora na ekranu, što će se odraziti na kvalitet slike. Da biste smanjili rizik od ovog efekta, pridržavajte se sledećih preporuka:

- Nemojte prikazivati isti TV kanal duži vremenski period.
- Kada prikazujete bilo kakvu sliku preko celog ekrana, koristite meni za podešavanje formata slike na televizoru kako biste dobili najbolje podudaranje.
- Smanjite osvetljenost i kontrast na minimalnu vrednost potrebnu da bi se postigao željeni kvalitet slike, prevelike vrednosti mogu ubrzati proces sagorevanja ekrana.
- Često koristite funkcije televizora za smanjivanje zadržavanja slike ili sagorevanja ekrana, a više informacija o tome potražite u odgovarajućem odeljku u korisničkom priručniku.

## Bezbedan prostor za instalaciju

Pridržavajte se propisanih razdaljina između proizvoda i drugih objekata (npr. zidova) kako bi se obezbedila odgovarajuća ventilacija. U suprotnom, može doći do požara ili problema sa proizvodom usled povećanja unutrašnje temperature proizvoda.

-  Ako koristite postolje ili zidni nosač, koristite isključivo delove koje je proizvela kompanija Samsung Electronics.
- Ako koristite delove drugog proizvođača, može doći do problema sa proizvodom ili do povreda usled pada proizvoda.

 Izgled se može razlikovati u zavisnosti od proizvoda.

### Instaliranje sa postoljem.

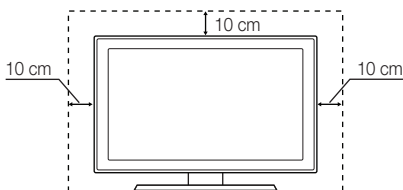

### Instaliranje sa zidnim nosačem.

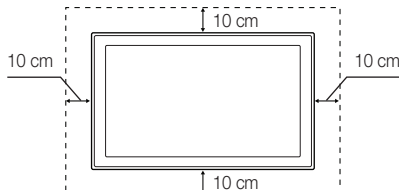

# Sadržaj

## Početak rada

4

- 4 Dodatni pribor
- 4 Prikaz kontrolne table
- 5 Prikaz daljinskog upravljača
- 6 Povezivanje sa antenom
- 6 Plug & Play (početno podešavanje)

## Povezivanje

7

- 7 Povezivanje sa AV uređajem
- 8 Povezivanje sa audio uređajem
- 8 Povezivanje sa računarom
- 10 Promena izvora signala

## Osnovne funkcije

10

- 10 Kako da se krećete kroz menije
- 11 Korišćenje dugmeta „INFO“ (Now & Next vodič)
- 11 Planiranje gledanja sadržaja
- 12 Meni Kanal
- 14 Meni Slika
- 17 Meni Zvuk
- 19 Meni Podešavanja
- 21 Meni Podrška

## Napredne funkcije

22

- 22 Media Play

## Ostale informacije

26

- 26 Funkcija teleteksta za analogne kanale
- 27 Postavljanje zidnog nosača
- 28 Kensington Lock za sprečavanje krađe
- 28 Pričvršćivanje televizora za zid
- 29 Rešavanje problema
- 32 Specifikacije
- 33 Indeks

## Proverite simbol!



**TOOLS**

Ovu funkciju možete koristiti ako pritisnete dugme TOOLS na daljinskom upravljaču.



Napomena



Detaljno uputstvo

# Početak rada

## Dodatni pribor

- Proverite da li su sledeći delovi isporučeni sa LCD televizorom. Ako nešto nedostaje, obratite se distributeru.
- Boja i oblik proizvoda mogu da se razlikuju u zavisnosti od modela.

- Daljinski upravljač i baterije (AAA x 2)
- Uputstvo za upotrebu
- Krpa za čišćenje
- Garancijska kartica/vodič za bezbedno rukovanje (nije dostupno na nekim lokacijama)

Pogledajte odvojen priručnik za instaliranje postolja.

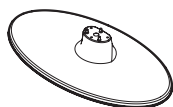

1 EA

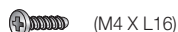

(M4 X L16)

- Postolje (1EA)

- Zavrtnji (3EA)

## Prikaz kontrolne table

- Boja i oblik proizvoda mogu da se razlikuju u zavisnosti od modela.

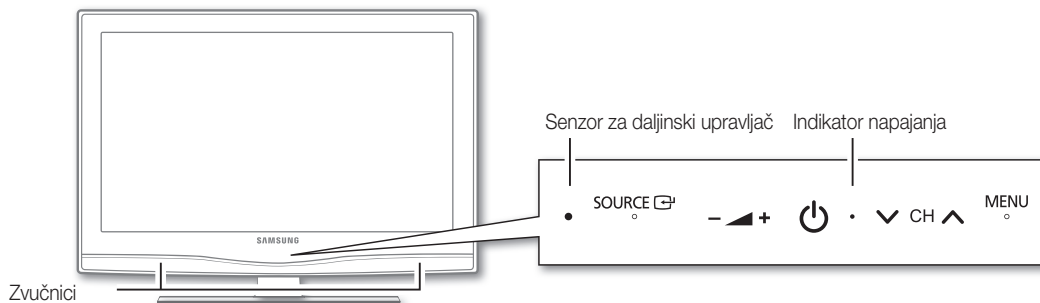

	(Napajanje)	Uključivanje/isključivanje televizora.
	Indikator napajanja	Treperi i isključuje se kada je uređaj uključen, a svetli u režimu mirovanja.
	SOURCE	Prebacivanje sa jednog na drugi dostupan izvor. U meniju na ekranu koristite ovo dugme kao što koristite dugme ENTER na daljinskom upravljaču.
	MENU	Prikazuje meni na ekranu, prikaz na ekranu (OSD), sa funkcijama televizora.
	- +	Podešavanje jačine zvuka. U prikazu na ekranu koristite dugmad - + kao što koristite dugmad ◀ ▶ na daljinskom upravljaču.
	▼ CH ▲	Menjanje kanala. U meniju na ekranu koristite dugmad ▼ CH ▲ kao što koristite dugmad ▼ ▲ na daljinskom upravljaču.
	Senzor za daljinski upravljač	Usmerite daljinski upravljač prema ovom mestu na televizoru.

### Režim mirovanja

Nemojte da ostavljate televizor u režimu mirovanja duže vreme (na primer, kad odete na odmor). Televizor troši malu količinu električne energije i kada isključite dugme za napajanje. Najbolje je da isključite kabl za napajanje.

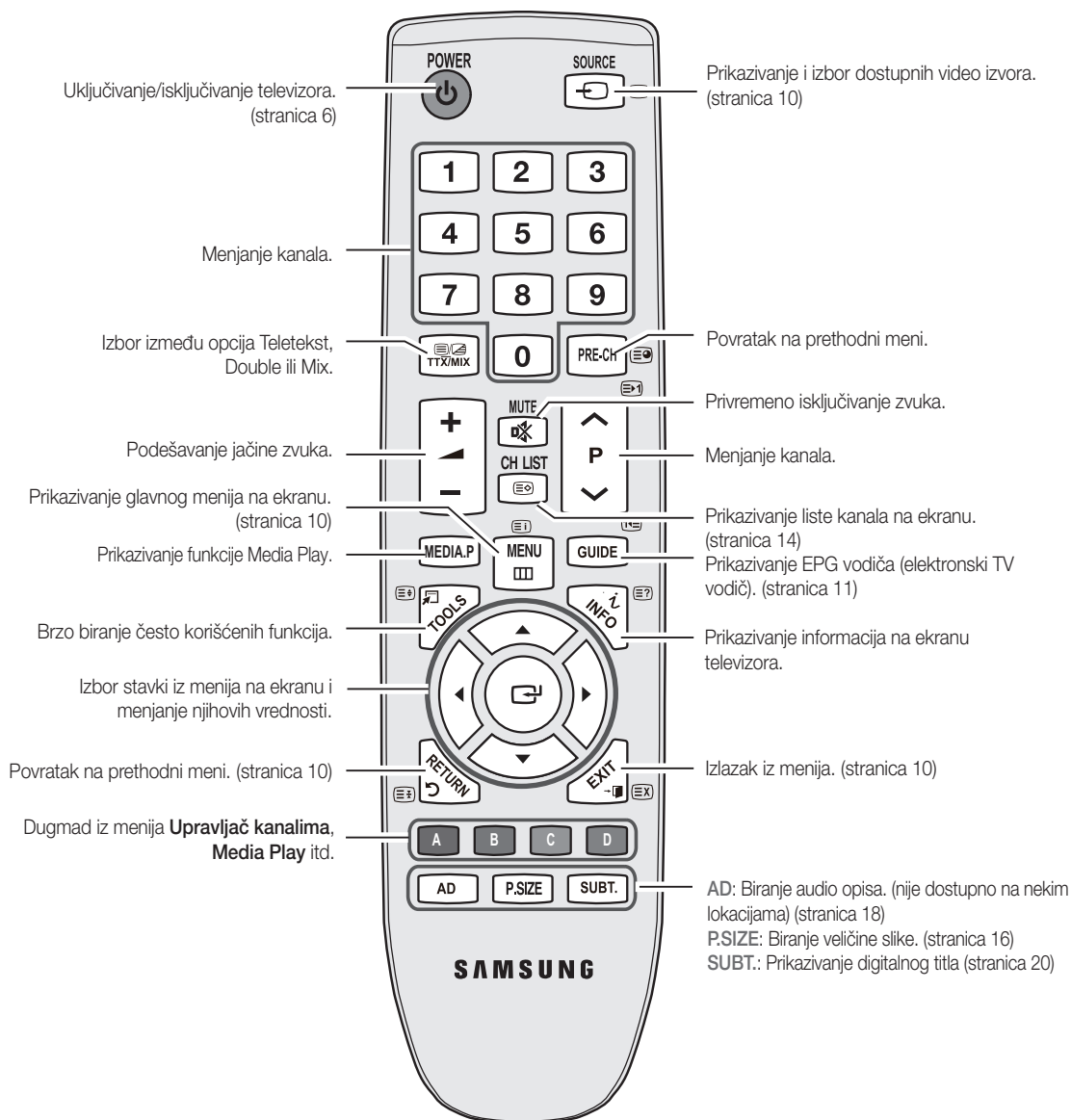

**Instaliranje baterija (veličina: AAA)**

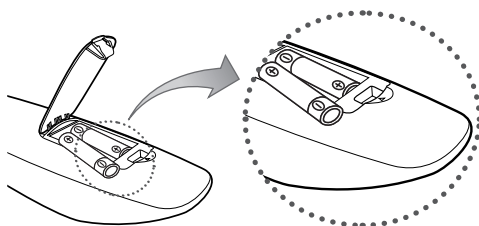

**NAPOMENA**

- Daljinski upravljač koristite na udaljenosti do 7 metara od televizora.
- Jako svetlo može uticati na performanse daljinskog upravljača. Izbegavajte da u blizini televizora koristite specijalnu fluorescentnu lampu ili neonske znakove.
- Boja i oblik mogu se razlikovati u zavisnosti od modela.

# Početak rada

## Povezivanje sa antenom





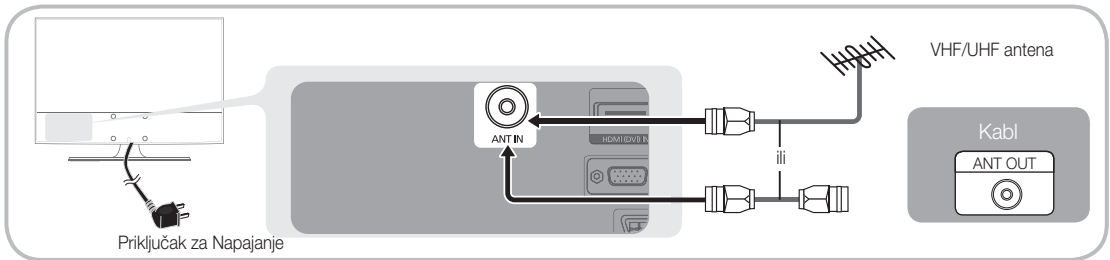





Kada prvi put uključite televizor, automatski će biti pokrenuta osnovna podešavanja.

 Unapred podesiti: povezivanje glavnog električnog voda i antene.



## Plug & Play (početno podešavanje)

Kada prvi put uključite televizor, niz poruka na ekranu će vam pomoći da podesite osnovne postavke. Pritisnite dugme **POWER** . Funkcija **Plug & Play** dostupna je samo kada je **Ulazni** signal podešen na TV.

<b>1</b>	Izbor jezika	Pritisnite dugme <b>▲</b> ili <b>▼</b> , a zatim pritisnite dugme <b>ENTER</b>  . Izaberite željeni jezik OSD menija.	
<b>2</b>	Izbor opcije <b>Prodavnica</b> ili <b>Kućna upotreba</b>	Pritisnite dugme <b>◀</b> ili <b>▶</b> , a zatim pritisnite dugme <b>ENTER</b>  . <ul style="list-style-type: none"><li>Izaberite režim <b>Kućna upotreba</b>. Režim <b>Prodavnica</b> koristi se u prodajnim objektima.</li><li>Vratite podešavanja sa <b>Prodavnica</b> na <b>Kućna upotreba</b> (standardno): Pritisnite dugme za jačinu zvuka na televizoru. Kada se na ekranu pojavi meni za podešavanje jačine zvuka, pritisnite dugme <b>MENU</b> i zadržite ga 5 sekundi.</li></ul>	
<b>3</b>	Izbor države	Pritisnite dugme <b>▲</b> ili <b>▼</b> , a zatim pritisnite dugme <b>ENTER</b>  . Izaberite odgovarajuću državu. Ako željena država nije prikazana u meniju, izaberite <b>Ostalo</b> .  Pre nego što izaberete zemlju iz menija <b>Zemlja</b> na nekim modelima može da se prikaže dodatna opcija za podešavanje PIN koda  Prilikom unošenja PIN koda nije dostupna kombinacija „0-0-0-0“.	
<b>4</b>	Izbor antene	Pritisnite dugme <b>▲</b> ili <b>▼</b> , a zatim pritisnite dugme <b>ENTER</b>  . Izaberite <b>Antena</b> ili <b>Kabl</b> .	
<b>5</b>	Biranje kanala	zaberite izvor kanala koji želite da memorišete. Kada izvor za antenu postavite na <b>Kabl</b> , prikazaće se korak u kojem ćete kanalima moći da dodelite numeričke vrednosti (frekvencije kanala). Više informacija potražite u <b>Kanal</b> → <b>Automatsko memorisanje</b> (stranica 12).  Pritisnite dugme <b>ENTER</b>  u bilo kom trenutku da biste prekinuli proces memorisanja kanala.	
<b>6</b>	Podešavanje opcije <b>Režim sata</b>	<b>Režim sata</b> možete podesiti automatski ili ručno. Pritisnite dugme <b>▲</b> ili <b>▼</b> da biste izabrali opciju <b>Automatski</b> , a zatim pritisnite dugme <b>ENTER</b>  .	
<b>7</b>	Prikazivanje <b>Vodič za HD povezivanje</b> .	Prikazaće se način povezivanja koji daje najbolji kvalitet HD slike.	
<b>8</b>	<b>Uživajte u korišćenju televizora.</b>	Pritisnite dugme <b>ENTER</b>  .	

### Ako želite da resetujete ovu funkciju...

Izaberite **Podešavanje – Plug & Play** (početno podešavanje). Unesite četvorocifreni PIN kôd. Podrazumevani PIN kôd je „0-0-0-0“. PIN kôd možete da promenite pomoću funkcije **Promena PIN-a**.

### Pomoću HDMI/DVI kabla: HD veza (do 1080p)

Dostupni uređaji: DVD plejer, Blu-ray plejer, HD kablovski uređaj, HD STB (Set-Top-Box) satelitski prijemnik, kablovski uređaj, satelitski prijemnik (STB)

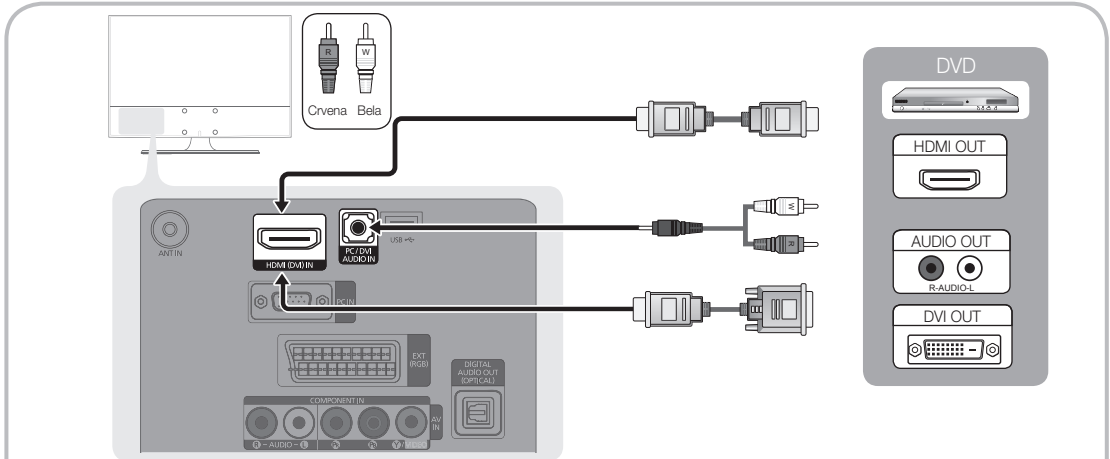

#### HDMI (DVI) IN / PC/DVI AUDIO IN

- Pri povezivanju preko HDMI/DVI kabla, morate koristiti priključak **HDMI (DVI) IN**. Za povezivanje preko DVI kabla, koristite DVI-na-HDMI kabl ili DVI-HDMI (DVI-na-HDMI) adapter za video vezu, a priključke **PC/DVI AUDIO IN** za audio vezu.
- Ako povezani spoljni uređaj, kao što je DVD plejer/Blu-ray plejer/kablovski uređaj/STB satelitski prijemnik podržava HDMI verzije starije od verzije 1.3, može doći do neispravnog rada televizora (npr., nema prikaza ekrana/nema zvuka/neprijatno treperenje/neprirodne boje).
- Ako nema zvuka nakon povezivanja HDMI kabla, proverite HDMI verziju spoljnog uređaja. Ako niste sigurni da li je verzija starija od 1.3, obratite se distributeru uređaja kako biste proverili HDMI verziju i zahtevali nadogradnju.
- Preporučuje se da kupite HDMI sertifikovan kabl. U suprotnom, možda neće biti moguće prikazati sliku na ekranu ili može da dođe do greške pri povezivanju.

### Korišćenje komponentnog (do 1080p) ili audio/video (samo 480i) kabla i korišćenje Scart kabla

Dostupni uređaji: videorekorder, DVD plejer, Blu-ray plejer, kablovski uređaj, STB satelitski prijemnik

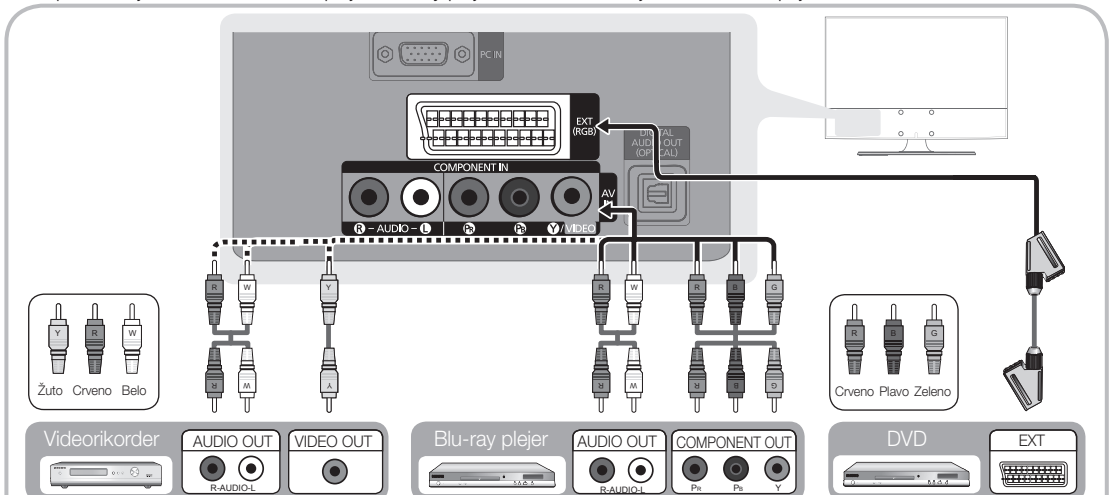

U režimu **Spoljni**, DTV izlaz podržava samo MPEG SD video i audio.

Da biste dobili najbolji kvalitet slike, preporučuje se da prilikom povezivanja A/V uređaja koristite komponentnu vezu.

# Povezivanje

## Povezivanje sa audio uređajem

### Povezivanje pomoću optičkog priključka ili audio kabela

Dostupni uređaji: digitalni audio sistem, pojačalo, DVD kućni bioskop

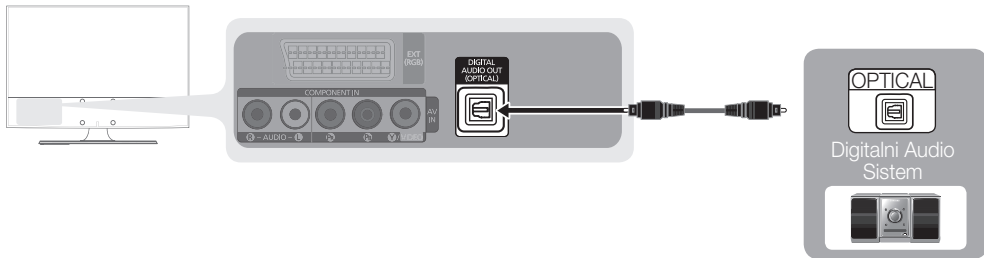

#### DIGITAL AUDIO OUT (OPTICAL)

- Prilikom povezivanja digitalnog audio sistema na **DIGITAL AUDIO OUT (OPTICAL)** priključak, smanjite jačinu zvuka na televizoru i na digitalnom audio sistemu.
- 5.1-kanalni zvuk je dostupan kada je televizor povezan na spoljni uređaj koji podržava 5.1-kanalni zvuk.
- Kada je prijemnik (kućni bioskop) uključen, možete čuti zvuk preko optičkog priključka na televizoru. Kada televizor prima DTV signal, on šalje 5.1-kanalni zvuk u prijemnik kućnog bioskopa. Kada je izvor digitalna komponenta poput DVD plejera / Blu-ray plejera / kablovskog uređaja / STB (Set-Top-Box) prijemnika i kada je taj uređaj sa televizorom povezan putem HDMI veze, zvuk će biti reprodukovan preko samo 2 kanala na prijemniku kućnog bioskopa. Ako želite 5.1-kanalni zvuk, povežite digitalni audio priključak na DVD plejeru / Blu-ray plejeru/kablovskom uređaju / STB satelitskom prijemniku direktno na pojačalo ili kućni bioskop.

## Povezivanje sa računarom

### Pomoću HDMI/DVI kabela / D-sub kabela

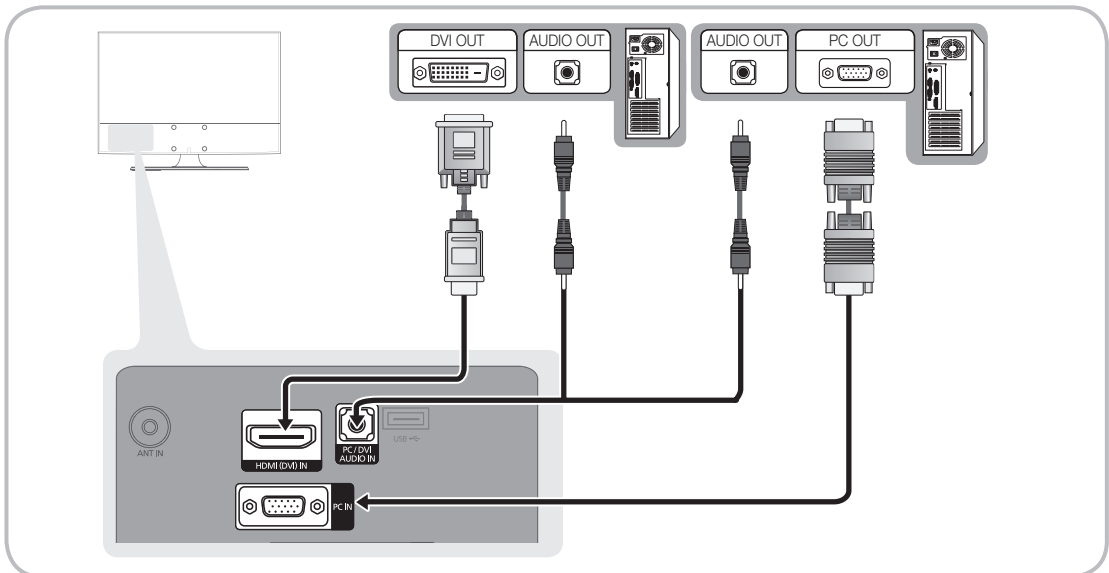

**Režimi prikaza (D-Sub i HDMI/DVI ulaz)**

Optimalna rezolucija je 1360 X 768 @ 60 Hz.

Režim	Rezolucija	Horizontalna frekvencija (kHz)	Vertikalna frekvencija (Hz)	Brzina osvežavanja piksela (MHz)	Polaritet sinhronizacije (H/V)
IBM	640 x 350	31.469	70.086	25.175	+ / -
	720 x 400	31.469	70.087	28.322	- / +
MAC	640 x 480	35.000	66.667	30.240	- / -
	832 x 624	49.726	74.551	57.284	- / -
VESA DMT	640 x 480	31.469	59.940	25.175	- / -
		37.861	72.809	31.500	- / -
		37.500	75.000	31.500	- / -
	800 x 600	37.879	60.317	40.000	+ / +
		48.077	72.188	50.000	+ / +
		46.875	75.000	49.500	+ / +
		48.363	60.004	65.000	- / -
	1024 x 768	56.476	70.069	75.000	- / -
		60.023	75.029	78.750	+ / +
		45.000	60.000	74.250	+ / +
1360 x 768	47.712	60.015	85.500	+ / +	
VESA CVT	720 x 576	35.910	59.950	32.750	- / +
	1280 x 720	56.456	74.777	95.750	- / +
VESA GTF	1280 x 720	52.500	70.000	89.040	- / +

**NAPOMENA**

- Za povezivanje preko HDMI/DVI kabla morate koristiti priključak **HDMI (DVI) IN**.
- Režim ispreplitanog prikaza nije podržan.
- Televizor može da radi nepravilno ako je odabran nestandardni video format.
- Podržani su režimi „Odvojeni“ i „Kompozitni“. SOG (Sync On Green) nije podržan.

**POVEZIVANJE POMOĆU COMMON INTERFACE otvora**

Da biste gledali kanale čije se gledanje naplaćuje, morate ubaciti „CI ili CI+ KARTICU“.

- Ukoliko niste ubacili „CI ili CI+ KARTICU“, na nekim kanalima biće prikazana poruka „Kodiran signal“.
- Informacije o povezivanju, što podrazumeva broj telefona, ID „CI ili CI+ KARTICE“, ID korisnika i ostale informacije, biće prikazane za približno 2~3 minuta. Ako se pojavi poruka o grešci, obratite se dobavljaču usluga.
- Po završetku podešavanja informacija o kanalima, prikazaće se poruka „Ažuriranje je obavljeno“ koja označava da je lista kanala ažurirana.

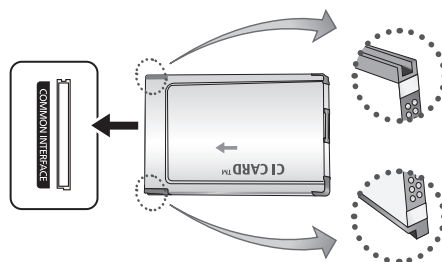
**NAPOMENA**

- „CI ili CI+ KARTICU“ morate kupiti od lokalnog dobavljača usluga kablovske televizije.
- Kada vadite CI ili CI+ KARTICU, pažljivo je izvucite rukom jer bi eventualan pad mogao da je ošteti.
- Ubacite „CI ili CI+ KARTICU“ u pravcu koji je označen na njoj.
- Položaj **COMMON INTERFACE** otvora može da se razlikuje u zavisnosti od modela.
- Upotreba „CI ili CI+ KARTICA“ nije podržana u nekim državama i regionima; proverite kod ovlašćenog distributera.
- Ako imate problema, obratite se dobavljaču usluga.

# Povezivanje

## Promena izvora signala

### Lista izvora

Služi za izbor TV signala ili drugog izvora signala, poput DVD plejera/Blu-ray plejera/kablovskog uređaja/STB satelitskog prijemnika, koji je povezan na televizor.

#### ■ TV / Spoljni / AV / Komponentni / PC / HDMI/DVI / USB

 Povezani izvori signala biće istaknuti u **Lista izvora**.

 **Spoljni**, i **PC** uvek ostaju aktivni.

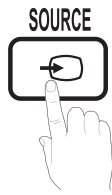

## Uređivanje naziva

■ Videorekorder / DVD / Kablovski pr. / Sat. prijemnik / PVR STB / AV risiver / Igra / Kamkorder / PC / DVI PC / DVI Uređaje / TV / IPTV / Blu-ray / HD DVD / DMA: Dajte ime uređaju povezanom na ulazne priključke da biste olakšali izbor izvora ulaznog signala.

 Prilikom povezivanja HDMI/DVI kabla na **HDMI (DVI) IN** priključak, potrebno je da priključak podesite na režim **DVI PC** ili **DVI uređaji** u meniju **Promeni ime**.

# Osnovne funkcije

## Kako da se krećete kroz menije

Pre nego što počnete da koristite televizor pratite dole navedene korake da biste naučili da se krećete kroz meni radi biranja različitih funkcija i njihovog podešavanja.

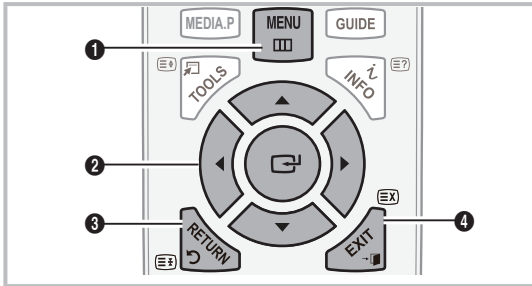

- 1 Dugme **MENU**: Prikazivanje glavnog menija na ekranu.
- 2 **ENTER** / dugme za navigaciju: Pomeranje pokazivača i izbor stavki. Potvrda podešavanja.
- 3 Dugme **RETURN**: Povratak na prethodni meni.
- 4 Dugme **EXIT**: Izlaz iz menija na ekranu.

## Korišćenje OSD menija

Način pristupanja može da se razlikuje u zavisnosti od izabranog menija.

1	<b>MENU</b>	Na ekranu će se prikazati opcije glavnog menija: <b>Slika, Zvuk, Kanal, Podešavanje, Ulaz, Aplikacija, Podrška.</b>
2	▲ / ▼	Izaberite ikonu pomoću dugmeta ▲ ili ▼.
3	<b>ENTER</b>	Pritisnite dugme <b>ENTER</b> da biste pristupili podmeniju.
4	▲ / ▼	Izaberite željeni podmeni pomoću dugmeta ▲ ili ▼.
5	◀ / ▶	Podesite vrednost stavke pomoću dugmeta ◀ ili ▶. Podešavanje u OSD meniju može se razlikovati u zavisnosti od izabranog menija.
6	<b>ENTER</b>	Pritisnite dugme <b>ENTER</b> da biste dovršili podešavanje.
7	<b>EXIT</b>	Pritisnite dugme <b>EXIT</b> .

## Korišćenje dugmeta „INFO“ (Now & Next vodič)

Na ekranu se prikazuje oznaka trenutnog kanala i status određenih postavki slike i zvuka.

Now & Next vodič prikazuje dnevne informacije o TV programu za svaki kanal prema vremenu emitovanja.



- Pomoću dugmeta ◀ ili ▶ krećite se po ekranu da biste prikazali informacije za željene programe dok gledate neki kanal.
- Krećite se pomoću dugmeta ▲ ili ▼ da biste prikazali informacije za druge kanale. Ako želite da se vratite na trenutno izabrani kanal, pritisnite dugme ENTER ↵.

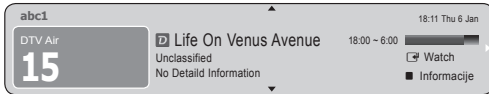

## Planiranje gledanja sadržaja

### Vodič

Informacije u elektronskom TV vodiču (EPG) obezbeđene su od strane onoga ko emituje program. Pomoću rasporeda koje su obezbedili emiteri programa unapred možete izabrati programe koje želite da gledate tako da se kanal automatski promeni na izabrani u određeno vreme. Stavke programa mogu da budu prazne ili zastarele u zavisnosti od statusa kanala.



### Korišćenje opcije Prikaz kanala



## Korišćenje opcije Zakazano gledanje

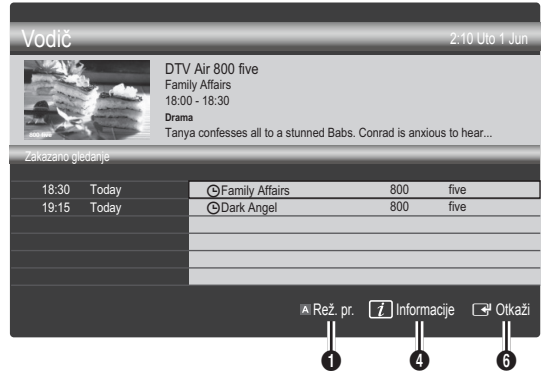

- 1 **Ređeno (Režim prikaza):** Prikazivanje liste programa koji se trenutno prikazuju ili tek treba da budu prikazani.
- 2 **Žuto (+24 sata):** Prikazivanje liste programa koji će se emitovati nakon 24 sata.
- 3 **Plava (CH režime):** Izaberite tip kanala koje želite da prikazete u prozoru **Prikaz kanala**.
  - Opcija Režim kanala razlikuje se u zavisnosti od antenskog izvora.
- 4 **Informacije:** Prikazivanje detaljnih informacija o izabranom programu.
- 5 **Stranica:** Prelazak na prethodnu/sledeću stranicu.
- 6 **Dugme ENTER ↵**
  - Kada izaberete trenutni program, možete da ga gledate.
  - Kada birate program koji ćete gledati, možete da rezervišete njegovo gledanje. Da biste otkazali raspored, ponovo pritisnite dugme ENTER ↵ i izaberite **Otkazi rasporede**.

# Osnovne funkcije

## Upravljač kanalima

Izbrišite ili postavite omiljene kanale i koristite programski vodič za digitalno emitovanje. Izaberite kanal na ekranu **Kanali**, **Moji kanali** ili na ekranu **Zakazano**.

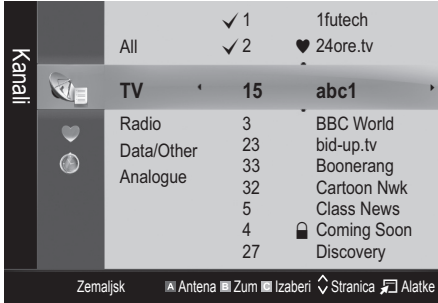

- **Kanali:** Prikazivanje liste kanala prema tipu.
- **Moji kanali:** Prikazivanje grupe kanala.
- **Zakazano:** Prikazivanje svih trenutno rezervisanih programa.

Korišćenja dugmadi u boji u meniju **Upravljač kanalima**

- **Crveno (Antena):** Izbor opcije **Antena** ili **Kabl**.
- **Zeleno (Zum):** Uvećavanje ili smanjivanje broja kanala.
- **Žuto (Izbori):** Izaberite željeni kanal i pritisnite žuto dugme da biste podesili sve izabrane kanale istovremeno. Oznaka ✓ prikazaće se sa leve strane izabranih kanala.
- **Stranica:** Prelazak na sledeću/prethodnu stranicu.
- **Alatke:** Prikazivanje menija sa opcijama **Upravljač kanalima**. (Meniji sa opcijama mogu se razlikovati u zavisnosti od situacije.)

### Ikone za prikaz statusa kanala

Ikone	Funkcije
A	Analogni kanal.
✓	Izabrani kanal.
♥	Kanal koji je postavljen kao omiljeni.
📺	Program koji se trenutno emituje.
🔒	Zaključan kanal.
🕒	Rezervisan program.

## Korišćenje funkcije Omiljeni kanali

### Moji kanali

(u meniju **Upravljač kanalima**)

Prikazivanje svih omiljenih kanala.

- **Uredi moje kanale** **TOOLS** : Izabrane kanale možete postaviti u željenu grupu svojih kanala.

Prikazaće se simbol „♥“ i kanal će biti podešen kao moj kanal.

1. Izaberite kanal i pritisnite dugme **TOOLS**.
2. Dodajte kanal u grupu svojih kanala od 1, 2, 3 do 4 ili ga iz nje izbrišite.
  - Možete izabrati jednu ili više grupa kanala.
3. Kada izmenite postavke, listu kanala za svaku grupu možete pregledati u meniju **Moji kanali**.

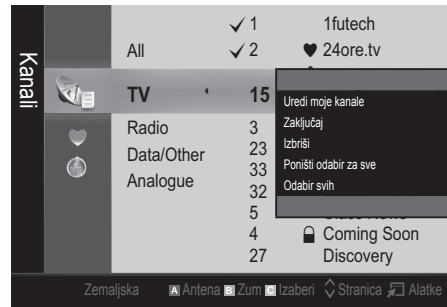

### Meni Kanal

### Vraćanje kanala

## Antena (zemaljska / kablovska)

Da bi vaš televizor mogao da počne sa memorisanjem dostupnih kanala, morate definisati tip izvora signala koji je povezan na televizor (npr. zemaljski ili kablovski sistem).

## Država

Prikazaće se ekran za unos PIN koda. Unesite četvorocifreni PIN kôd.

- **Digitalni kanal:** Promenite državu za digitalne kanale.
- **Analogni kanal:** Promenite državu za analogne kanale.

## Automatsko memorisanje

Automatsko skeniranje kanala i njihovo memorisanje na televizoru.

- 📎 Automatski dodeljeni brojevi programa možda ne odgovaraju stvarnim ili željenim brojevima programa. Ako je kanal zaključan pomoću funkcije **Zabrana za decu**, prikazaće se prozor za unos PIN koda.
- **Antenski izvor (antena / kabl):** Izaberite antenski izvor koji želite da memorišete.
- **Izvor kanala (digitalni i analogni / digitalni / analogni):** izaberite izvor kanala koji želite da memorišete.

Prilikom biranja opcije **Kabl** → **Digitalni i analogni** ili **Digitalno**: unesite vrednost za skeniranje kablovskih kanala.

**Režim pretrage (potpuno / mreža / brzo):** Skeniranje svih kanala sa aktivnim stanicama za emitovanje i njihovo memorisanje na televizoru.

- 📎 Ako podesite **Brzo**, možete ručno podesiti **Mreža, ID mreže, Frekvencija, Modulacija, Oznaka simbola** tako što ćete pritisnuti dugme na daljinskom upravljaču.

**Mreža (automatski / ručno):** Izbor postavke **Automatski** ili **Ručno** za režim **ID mreže**.

**ID mreže:** Kada je opcija **Mreža** podešena na **Ručno**, pomoću numeričke dugmadi možete podesiti **ID mreže**.

**Frekvencija:** Prikazivanje frekvencije kanala. (razlikuje se u zavisnosti od države)

**Modulacija:** Prikazivanje dostupne vrednosti modulacije.

**Oznaka simbola:** Prikazivanje dostupne brzine protoka simbola.

## Ručno memorisanje

Ručno skeniranje kanala i njihovo memorisanje na televizoru.

- 📎 Ako je kanal zaključan pomoću funkcije **Zabrana za decu**, prikazaće se prozor za unos PIN koda.
- **Digitalni kanal:** (dostupno u DTV režimu) Kada se skeniranje završi, kanali će biti ažurirani u listi kanala.
- 📎 Kada izaberete **Antena** → **Zemaljska: Kanal, Frekvencija, Širina pojasa**.
- 📎 Kada izaberete **Antena** → **Kablovska: Frekvencija, Modulacija, Oznaka simbola**.
- **Analogni kanal (Program, Sistem boja, Zvučni sistem, Kanal, Pretraga):** Ukoliko na televizoru nema zvuka ili je zvuk loš, ponovite izbor zvučnog standarda.
- 📎 Režim kanala
  - **P** (režim programa): Po završetku memorisanja, stanicama koje emituju program u vašoj oblasti biće dodeljeni brojevi od P0 do P99. Možete da izaberete kanal tako što ćete u ovom režimu uneti broj pozicije.
  - **C** (režim antenskog kanala) / **S** (režim kablovskog kanala): Ovi režimi omogućavaju vam da izaberete kanal unošenjem dodeljenog broja za svaku antenski emitovanu stanicu ili kablovski kanal.

## Uređivanje kanala

### Meni sa opcijama Upravljač kanalima

(u meniju **Upravljač kanalima**)

1. Izaberite kanal i pritisnite dugme **TOOLS**.
  2. Pomoću menija **Uredi naziv kanala** ili **Uredi broj kanala** možete urediti naziv ili broj kanala.
- **Uredi naziv kanala** (samo za analogne kanale): Dodelite sopstveni naziv za kanal.
  - **Uredi broj kanala** (samo za digitalne kanale): Promenite broj kanala tako pomoću numeričke dugmadi.

## Ostale funkcije

### Opcija za pretraživanje kablovskih kanala

(u zavisnosti od države)

Podešavanje dodatnih opcija za pretragu, kao što su frekvencija i oznaka simbola, za pretraživanje kablovske mreže.

- **Početna frek. / Krajnja frekv.:** Podešavanje početne ili krajnje frekvencije (razlikuje se u svakoj državi).
- **Modulacija:** Prikazivanje dostupne vrednosti modulacije.
- **Oznaka simbola:** Prikazivanje dostupne brzine protoka simbola.

# Osnovne funkcije

## Meni sa opcijama Upravljač kanalima

(u meniju **Uprač kanalima**)

Podesite svaki kanal pomoću opcija iz menija **Upravljač kanalima (Zaključaj / Otključaj, Progr. gledanje, Sortiranje, Izbriši, Izaberi sve / Opozovi izbor svega)**.

Opcije u meniju mogu da se razlikuju u zavisnosti od statusa kanala.

1. Izaberite kanal i pritisnite dugme **TOOLS**.
2. Izaberite funkciju i promenite njene postavke.

- **Zaključaj / Otključaj:** Zaključajte kanal kako ga ne bi bilo moguće izabrati i gledati.

### **NAPOMENA**

- Ova funkcija dostupna je samo kada je opcija **Zabrana za decu** podešena na **Uklj.**.
- Prikazaće se ekran za unos PIN koda. Unesite četvorocifreni PIN kôd čija je podrazumevana vrednost „0-0-0-0“. Promenite PIN pomoću opcije **Promena PIN-a**.

- **Progr. gledanje:** Željeni kanal možete podesiti tako da se automatski prikaže u izabrano vreme. Podesite trenutno vreme da biste koristili ovu funkciju.

 Kada je izabran digitalni kanal, pritisnite dugme ► da biste gledali digitalni program.

- **Sortiranje** (samo za analogne kanale): Ova operacija omogućava vam da promenite brojeve programa za memorisane kanale. Možda ćete morati da je obavite nakon automatskog memorisanja.

- **Izbriši:** Možete da izbrišete kanal kako biste prikazali željene kanale.

- **Izaberi sve / Opozovi izbor svih:** Izaberite sve kanale ili opozovite izbor svih izabranih kanala u upravljaču kanalima.

## **Zakazano**

(u meniju **Uprač kanalima**)

Možete gledati, izmeniti ili izbrisati emisiju koju ste rezervisali za gledanje.

- **Promena informacija:** Promenite emisiju koju ste rezervisali za gledanje.
- **Otkazi rasporede:** Otkazite emisiju koju ste rezervisali za gledanje.
- **Informacije:** Prikazite emisiju koju ste rezervisali za gledanje. (Takođe, možete da promenite informacije o rezervaciji.)
- **Izaberi sve / Opozovi izbor svih:** Izaberite ili opozovite izbor svih rezervisanih programa.

## Lista kanala

Možete da vidite sve kanale iz pretrage.

CH LIST



## Prenos liste kanala

uvoz/izvoz mape kanala. Da biste koristili ovu funkciju, trebalo bi da priključite USB uređaj za skladištenje.

 Prikazaće se ekran za unos PIN koda. Unesite četvorocifreni PIN kôd.

 Podrazumevani PIN kôd novog televizora je „0-0-0-0“.

- **Uvoz sa USB uređaja:** uvoz liste kanala sa USB uređaja.

- **Izvoz na USB uređaj:** izvoz liste kanala na USB uređaj.

## Fino podešavanje

(samo za analogne kanale)

Ako je signal slab ili izobličen, ručno obavite fino podešavanje kanala.

 Fino podešeni kanali su označeni zvezdicom „\*“.

 Da biste resetovali fino podešavanje, izaberite **Resetuj**.

## Meni Slika

### Promena unapred podešenog režima slike

## Režim

Izaberite željeni tip slike.

- **Dinamična:** Pogodno za dobro osvetljene prostorije.
- **Standardna:** Pogodno za prostorije sa normalnim osvetljenjem.
- **Film:** Pogodno za gledanje filmova u zamračenoj prostoriji.

### Prilagođavanje postavki slike

## Pozadinsko osvetljenje / kontrast / osvetljenost / oštrina / boja / nijansa (Z/C)



Vaš televizor ima nekoliko opcija za kontrolu kvaliteta slike.

### **NAPOMENA**

- U analognim režimima **TV, Spoljni, AV** PAL sistema nije moguće koristiti funkciju **Nijansa (Z/C)**.
- U režimu **PC** možete izmeniti samo **Pozadinsko osvetljenje, Kontrast i Osvetljenost**.
- Postavke se mogu podesiti i sačuvati za svaki spoljni uređaj koji je povezan sa televizorom.
- Smanjivanje osvetljenosti slike smanjuje potrošnju struje.

## Ekonomična rešenja

### EKO rešenje

- **Ušteda energije (Isklj. / Nisko / Srednje / Visoko / Bez slike / Automatski)** : Podesite osvetljenost televizora kako biste smanjili potrošnju struje. Ako izaberete opciju **Bez slike**, ekran će se isključiti, ali će zvuk ostati uključen. Pritisnite bilo koje dugme osim dugmeta za jačinu zvuka da biste uključili televizor.
- **Isklj. bez signala (Isklj. / 15 min / 30 min / 60 min)**: Aktiviranje režima mirovanja u slučaju statusa „Nema signala“ ili „Proverite signalni kabl“ nakon određenog perioda koji je definisao korisnik.
  -  Ova funkcija je onemogućena kada se računar nalazi u režimu za uštedu energije.

### Promena opcija slike

### Napredna podešavanja

(dostupno u režimima **Standardno / film**)

Možete podesiti detaljne postavke ekrana, što podrazumeva boju i kontrast.

-  U režimu **PC**, možete izmeniti samo **Dinamički kontrast**, **Gama** i **Bal. bele boje**.

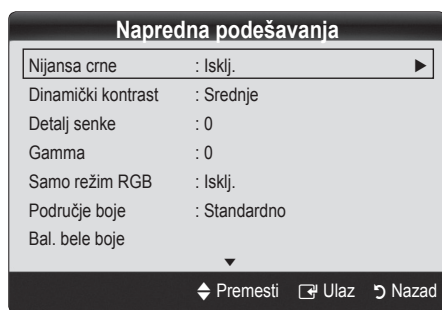



- **Nijansa crne (Isklj. / Tamno / Tamnije / Najtamnije)**: Izaberite nivo crne boje kako biste podesili dubinu ekrana.
- **Dinamički kontrast (Isklj. / Nisko / Srednje / Visoko)**: Podešavanje kontrasta ekrana.

- **Detalji u senci (-2~+2)**: Povećavajte nivo osvetljenosti za tamne slike.
  -  Ova opcija je onemogućena u režimu **PC**.
- **Gama**: Podesite intenzitet primarnih boja.
- **Samo režim RGB (Isklj. / Crvena / Zelena / Plava)**: Možete podesiti **Boja** ili **Nijansa boja** za **Crvena**, **Zelena** ili **Plava** za sliku sa spoljnog uređaja (DVD plejera, kućnog bioskopa itd.).
- **Područje boje (Automatski / Standardno)**: Podešavanje opsega boja koje su dostupne za kreiranje slike.
- **Bal. bele boje**: Podešavanje temperature boje kako bi se dobila što prirodnija slika.
- **Odst. crvene / Odst. zelene / Odst. plave**: Podešavanje zatamjenosti svake boje (crvene, zelene, plave).
- **Jark. crvene / Jark. zelene / Jark. plave**: Podešavanje osvetljenosti svake boje (crvene, zelene, plave).
- **Resetuj**: Resetovanje opcije **Bal. bele boje**.
- **Boja kože**: Naglašavanje roze „**Boja kože**“.
- **Poboljšavanje ivica (Isklj / Uklj.)**: Naglašavanje ivica objekta.

### Opcije slike

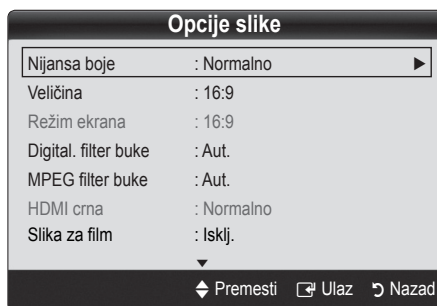
-  U režimu **PC** možete da promenite samo opcije **Nijansa boje**, **Veličina** i **Period automatske zaštite**.



- **Nijansa boje (Hladna / Normalno / Tople boje1 / Tople boje2)**
  -  **Opcije Tople boje1 i Tople boje2** biće deaktivirane kada je izabran režim slike **Dinamična**.
  -  Postavke se mogu podesiti i sačuvati za svaki spoljni uređaj koji je povezan na televizor.

# Osnovne funkcije

- **Veličina:** Vaš kablovski uređaj/ satelitski prijemnik može imati poseban skup veličina ekrana. Međutim, preporučuje se da uglavnom koristite režim 16:9.



**Automatska širina:** Automatsko podešavanje veličine slike na odnos širine i visine od 16:9.

**16:9 :** Podešavanje veličine slike na režim 16:9, pogodan za reprodukciju DVD diskova i televizijskih programa u širokom formatu.

**Široki zum:** Povećavanje veličine slike na više od 4:3.

Podešavanje položaja pomoću dugmadi ▲ i ▼.

**Zum:** Uvećavanje slike formata 16:9 po vertikali da bi se uklopila u veličinu ekrana.

Podešavanje položaja i veličine pomoću dugmadi ▲ i ▼.

**4:3 :** Podrazumevana postavka za reprodukciju filmova i normalne televizijske programe.

Nemojte gledati program u 4:3 formatu duže vreme. Tragovi ivica na levoj strani, desnoj strani ili u centru ekrana mogu da izazovu zadržavanje slike na ekranu (sagorevanje ekrana), a to nije pokriveno garancijom.

**Prilagođavanje ekranu:** Prikazivanje cele slike, bez isecanja, kada se koristi HDMI (720p / 1080i / 1080p) ili komponentni (1080i / 1080p) signal.

## NAPOMENA

- Kada izaberete opciju „Prilagođavanje ekranu“ u režimu „HDMI“ (720p / 1080i / 1080p) ili „Komponentni“ (1080i / 1080p), možda ćete morati da centrirate sliku:
  1. Pomoću dugmadi ◀ i ▶ izaberite položaj.
  2. Pritisnite dugme ENTER .
  3. Pomoću dugmadi ▲, ▼, ◀ i ▶ pomerite sliku.
- Opcije za veličinu slike mogu da se razlikuju u zavisnosti od izvora ulaznog signala.
- Dostupne stavke mogu da se razlikuju u zavisnosti od izabranog režima.
- U režimu PC mogu se podesiti samo režimi **16:9** i **4:3**.
- Postavke se mogu podesiti i sačuvati za svaki spoljni uređaj koji je povezan na televizor.
- Ako funkciju **Prilagođavanje ekranu** koristite sa signalom HDMI 720p, po 1 linija biće odsečena na vrhu, dnu, sa leve i desne strane, kao kod funkcije Overscan.

- **Režim ekrana (16:9 / Široki zum / Zum / 4:3):** dostupno samo kada je veličina slike podešena na **Automatska širina**. Možete da odredite željenu veličinu slike prema formatu 4:3 WSS (Wide Screen Service) ili prema originalnoj veličini. Veličina slike se razlikuje u svakoj evropskoj državi.

Ova opcija nije dostupna u režimu PC, komponentnom niti HDMI režimu.

- **Digital. filter buke (Isklj. / Nisko / Srednje / Visoko / Aut. / Automatska vizuelizacija):** Kada je emitovani signal slab, može doći do pojave šuma i dvostruke slike na ekranu. Birajte opcije dok ne dobijete najbolji kvalitet slike.

**Automatska vizuelizacija:** Prikazivanje jačine signala prilikom menjanja analognih kanala.

Ova funkcija je dostupna samo za analogne kanale.

Zelena traka označava da imate najbolji mogući prijem signala.

- **MPEG filter šuma (Isklj. / Nisko / Srednje / Visoko / Aut.):** Smanjivanje MPEG šuma kako bi se obezbedio bolji kvalitet slike.

Ova opcija je onemogućena u režimu PC.

- **HDMI crna (Normalno / Nisko):** Podešavanje nivoa crne boje na ekranu radi podešavanja dubine ekrana.

Ova funkcija je dostupna samo u režimu HDMI (RGB signali).

- **Slika za film (Isklj. / Auto1 / Auto2):** Podešavanje televizora tako da automatski detektuje i obrađuje filmske signale bez obzira na izvor, pa da zatim podešava sliku tako da se postigne optimalan kvalitet.

Ovaj režim je dostupan u režimima TV, AV, KOMPONENTNI (480i / 1080i) i HDMI (480i / 1080i).

- **Period automatske zaštite (2 časa / 4 časa / 8 časova / 10 časova / isključeno):** Ako ista slika bude prikazana na ekranu određeno vreme, aktiviraće se automatska zaštita od oštećenja ekrana.

## Resetovanje slike (U redu / Otkazi)

Resetovanje trenutnog režima slike na podrazumevane postavke.

## Podešavanje televizora za rad sa računarom

Podesite ulazni izvor na računar.

### Aut. podešavanje

podešavanje vrednosti/položaja frekvencija i automatsko fino podešavanje postavki.

 Ova funkcija nije dostupna kada je televizor povezan putem HDMI/DVI kabla.

### Ekran

- **Grubo / Fino:** Uklanjanje ili smanjivanje šuma na slici. Ako se šum ne ukloni finim podešavanjem, podesite frekvenciju što je bolje moguće (**Grubo**) i ponovo obavite fino podešavanje. Nakon smanjenja šuma, ponovo podesite sliku tako da bude poravnata na sredini ekrana.
- **Položaj:** Podesite položaj ekrana računara pomoću dugmadi za navigaciju (▲ / ▼ / ◀ / ▶).
- **Reset slike:** Resetovanje slike na podrazumevane postavke.

### Korišćenje televizora kao monitora za računar

Podešavanje softvera za računar (na osnovu operativnog sistema Windows XP)

U zavisnosti od verzije operativnog sistema Windows i video kartice, prikaz ekrana na vašem računaru se može razlikovati i u tom slučaju će neke osnovne informacije o podešavanju skoro uvek biti primenjene.

(Ako to nije slučaj, obratite se proizvođaču računara ili distributeru Samsung proizvoda.)

1. Kliknite na stavku Kontrolna tabla u meniju Start operativnog sistema Windows.
2. Kliknite na stavku Izgled i teme u prozoru Kontrolna tabla i pojaviće se dijalog.
3. Kliknite na opciju Prikaz i pojaviće se dijalog.
4. Izaberite karticu Postavke u dijalogu.
  - Ispravno podešavanje veličine (rezolucija) [Optimalno: 1360 X 768 piksela]
  - Ako u dijalogu za postavke prikaza postoji opcija vertikalne frekvencije, ispravna vrednost je „60“ ili „60 Hz“. U suprotnom, samo kliknite na dugme „U redu“ i izađite iz dijaloga.

## Meni Zvuk

### Promena unapred podešenog režima zvuka

#### Režim

- **Standardni:** Izbor standardnog režima za zvuk.
- **Muzika:** Naglašavanje muzike u odnosu na glasove.
- **Film:** Pruža najbolji zvuk za gledanje filmova.
- **Clear Voice:** Više naglašava glasove nego ostale zvukove.
- **Pojačavanje:** Povećavanje intenziteta zvuka visoke frekvencije radi pružanja boljeg osećaja slušanja osobama sa oštećenim sluhom.

## Podešavanje postavki zvuka

### Ekvilajzer

Podešavanje režima zvuka.

- **Balans L/D:** Podešavanje balansa između desnog i levog zvučnika.
- **100 Hz / 300 Hz / 1 kHz / 3 kHz / 10 kHz** (podešavanje propusnog opsega): Podešavanje nivoa određenih frekvencija propusnog opsega.
- **Resetuj:** Resetovanje ekvilajzera na podrazumevane postavke.

### Zvučni sistemi itd.

### Virtual Surround (Isklj. / Uklj.)

Ova funkcija pruža iskustvo virtuelnog 5.1-kanalnog zvučnog okruženja preko dva zvučnika ili slušalice koje koriste tehnologiju HRTF (Head Related Transfer Function).

 Ako je opcija **Izaberite zvučnik** podešena na **Spoljni zvučnik**, funkcija **Virtual Surround** je onemogućena.

### Jasan govor (Isklj. / Uklj.)

Ova funkcija vam omogućava da povećate intenzitet glasa u odnosu na muziku u pozadini ili zvučne efekte tako da se dijalog čuje jasnije prilikom gledanja programa.

### Audio jezik

(samo za digitalne kanale)

Promenite podrazumevanu vrednost za audio jezik.

 Dostupni jezik može da se razlikuje u zavisnosti od programa.

### Audio Format (MPEG/Dolby Digital 5.1)

(samo za digitalne kanale)

Kada se zvuk emituje sa glavnog zvučnika i sa audio prijemnika, može se javiti odjek zbog razlike u brzini dekodiranja zvuka od strane glavnog zvučnika i audio prijemnika. U tom slučaju, koristite zvučnike na televizoru.

 **Opcija Audio Format** može da se razlikuje u zavisnosti od programa. 5.1-kanalni Dolby digital zvuk je dostupan samo ako je televizor povezan na spoljne zvučnike preko optičkog kabla.

# Osnovne funkcije

## Audio opis

(nije dostupno na svim lokacijama)  
(samo za digitalne kanale)

Ova funkcija služi za upravljanje audio zapisom za AD (Audio opis) koji se šalje uz glavni audio zapis od strane onoga ko emituje program.



- **Audio opis (Isklj. / Uklj.):** Uključivanje/isključivanje funkcije audio opisa.
- **Jačina zvuka:** Podešavanje jačine zvuka audio opisa.

## Automatska jačina (Isklj. / Normalno / Noćni režim)

Da biste izjednačili nivo jačine zvuka na svakom kanalu, podesite na vrednost **Normalno**.

- **Noćni režim:** Ovaj režim omogućava poboljšano iskustvo zvuka u poređenju sa režimom **Normalno**, skoro sasvim bez šuma. Veoma je koristan noću.

## Izaberite zvučnik (Spoljni zvučnik / Zvučnik TV-a)

Može se javiti odjek zbog razlike u brzini dekodiranja zvuka od strane glavnog zvučnika i audio prijemnika. U tom slučaju, podesite televizor na **Spoljni zvučnik**.

- 🔧 Kada je opcija **Izaberite zvučnik** podešena na **Spoljni zvučnik**, dugme MUTE i dugmad za kontrolu jačine zvuka neće biti aktivna, a postavke za zvuk će biti ograničene.
- 🔧 Kada je opcija **Izaberite zvučnik** podešena na vrednost **Spoljni zvučnik**, trebalo bi da koristite ove postavke.
  - **Zvučnik TV-a: Isklj., Spoljni zvučnik: Uklj.**
- 🔧 Kada je opcija **Izaberite zvučnik** podešena na **Zvučnik TV-a**, trebalo bi da koristite ove postavke.
  - **Zvučnik TV-a: Uklj., Spoljni zvučnik: Uklj.**
- 🔧 Ako nema video signala, oba zvučnika će biti utišana.

## Još podešavanja

(samo za digitalne kanale)

- **DTV Audio Level (DTV nivo zvuka) (MPEG / HE-AAC):** Pomoću ove funkcije možete da smanjite neusaglašenost glasovnog signala (to je jedan od signala koji se primaju tokom emitovanja digitalnog TV programa) na željeni nivo.
  - 🔧 U zavisnosti od tipa emitovanog signala, **MPEG / HE-AAC** se može podesiti između -10dB i 0dB.
  - 🔧 Da biste pojačali ili smanjili jačinu zvuka, podesite na vrednost u opsegu od 0 i -10.

- **SPDIF izlaz:** SPDIF izlaz (Sony Philips Digital InterFace) se koristi da bi se obezbedio digitalni zvuk, smanjujući smetnje koje stvaraju zvučnici i različiti digitalni uređaji, kao što je DVD plejer.

**Audio format:** Tokom prijema digitalnog TV programa, možete izabrati format digitalnog audio izlaza (SPDIF) u opcijama **PCM, Dolby Digital** ili **DTS**.

- 🔧 Ako povežete 5.1-kanalne zvučnike pomoću Dolby Digital podešavanja, obogatit ćete svoje interaktivno 3D zvučno iskustvo.

**Kašnjenje audio zapisa:** Ispravljanje neslaganja audio-video signala prilikom gledanja televizijskog programa ili filmova i prilikom slušanja digitalnog audio izlaza pomoću spoljnog uređaja kao što je AV prijemnik.

- **Dolby Digital Comp (Linijski / RF):** Pomoću ove funkcije možete smanjiti neusaglašenost signala između Dolby Digital signala i glasovnog signala (tj. MPEG Audio, HE-AAC, ATV zvuk).

- 🔧 Izaberite opciju **Linija** da biste dobili dinamičan zvuk, a **RF** kako biste smanjili razliku između glasnih i tihih zvukova noću.

**Linijski:** Podešavanje vrednosti izlaznog nivoa za signale čija je jačina veća ili manja od -31 dB (referenca) na -20 dB ili na -31dB.

**RF:** Podešavanje vrednosti izlaznog nivoa za signale čija je jačina veća ili manja od -20dB (referenca) na -10dB ili na -20dB.

## Resetovanje zvuka (U redu / Otkazi)

vraćanje svih postavki zvuka na fabričke vrednosti.

## Izbor režima zvuka

Ako izaberete **Dual I-II**, trenutni režim zvuka će se prikazati na ekranu. **TOOLS**

	Tip zvuka	Dual I-II	Podrazumevano
A2 Stereo	Mono	<b>Mono</b>	Automatska promena
	Stereo	<b>Stereo ↔ Mono</b>	
	Dvostruko	<b>Dual I ↔ Dual II</b>	<b>Dual I</b>
NICAM Stereo	Mono	<b>Mono</b>	Automatska promena
	Stereo	<b>Mono ↔ Stereo</b>	
	Dvostruko	<b>Mono → Dual I</b> <b>↔ Dual II ←</b>	<b>Dual I</b>

- 🔧 Ako je stereo signal slab, pa dolazi do automatske promene, pređite u režim Mono.
- 🔧 Aktivira se samo za stereo zvučni signal.
- 🔧 Ova funkcija je dostupna samo kada je **Ulazni** izvor podešen na **TV**.

## Meni Podešavanja

### Podešavanje vremena

#### Vreme

- **Sat:** Podešavanje sata omogućava korišćenje različitih funkcija u vezi sa tajmerom na televizoru.

 Trenutno vreme će se prikazati kad god pritisnete dugme **INFO**.

 Nakon isključivanja kabla za napajanje morate ponovo da podesite sat.

#### Režim sata (Aut / Ručno)

 U zavisnosti od televizijske stanice i signala, automatski podešeno vreme možda neće biti tačno. U tom slučaju, podesite vreme ručno.

 Za automatsko podešavanje vremena potrebno je da bude povezana antena.

#### Podešavanje sata: Ručno podesite **Dan, Mesec, Godina, Čas i Minut**.

 Ova funkcija je dostupna samo ako je **Režim sata** podešen na **Ručno**.

### Korišćenje programiranog isključivanja

- **Prog. isključ.** : Automatsko isključivanje televizora nakon određenog vremena. (30, 60, 90, 120, 150 i 180 minuta).

 Da biste otkazali funkciju **Programirano isključivanje**, izaberite opciju **Isklj.**

### Podešavanje tajmera za uključivanje / isključivanje

- **Tajmer 1 / Tajmer 2 / Tajmer 3:** Moguće je napraviti tri odvojene postavke za uključivanje / isključivanje pomoću tajmera. Prvo morate da podesite sat.

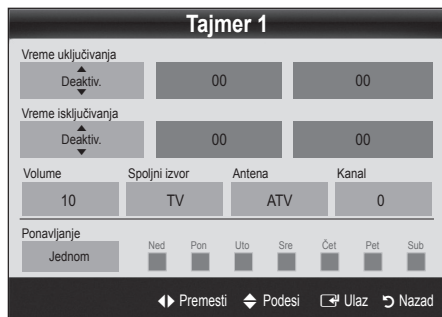

**Vreme uključivanja / Vreme isključivanja:** Podesite čas, minut i aktiviranje/deaktiviranje. (Da biste aktivirali tajmer sa izabranom postavkom, postavite ga na **Aktiviraj**.)

**Jačina zvuka:** Podesite željeni nivo jačine zvuka.

**Izvor:** Izaberite **TV** ili **USB** sadržaj koji želite da reprodukujete kada se televizor automatski uključi. (funkciju **USB** moguće je izabrati samo ako je USB uređaj povezan na televizor)

**Antena** (kada je opcija **Izvor** podešena na **TV**): Izaberite **ATV** ili **DTV**.

**Kanal** (kada je opcija **Izvor** podešena na **TV**): Izaberite željeni kanal.

**Sadržaj** (kada je opcija **Izvor** podešena na **USB**): Izaberite fasciklu u na USB uređaju koja sadrži muzičke datoteke ili datoteke fotografija koje će se reprodukovati kada se televizor automatski uključi.

 Ako na USB uređaju nema muzičkih datoteka ili fascikla koje sadrže muzičke datoteke nije izabrana, funkcija Tajmer neće raditi pravilno.

 Ako na USB uređaju postoji samo jedna fotografija, neće se pokrenuti projekcija slajdova.

 Nećete moći da izaberete fascikle sa predugačkim imenom.

 Svakom USB uređaju koji koristite dodeljuje se posebna fascikla. Kada koristite više USB uređaja istog tipa, proverite da li fascikle koje su dodeljene svakom USB uređaju imaju različita imena.

**Ponavljanje:** Izaberite **Jednom, Svakodn., Pon-Pet, Pon-Sub, Sub-Ned** ili **Ručno**. Ako izaberete **Ručno**, možete da izaberete dan kada želite da se aktivira tajmer.

 Oznaka  označava da je dan izabran.

 Automatsko isključivanje (dostupno samo ako je televizor uključen pomoću tajmera): Televizor će se automatski isključiti nakon 3 časa od kada je stavljen u stanje čekanja kako bi se sprečilo pregrevanje.

### Zaključavanje programa

#### Bezbednost

 Pre nego što se prikaže ekran za podešavanje, prikazaće se ekran za unos PIN koda.

 Unesite četvorocifreni PIN kôd čija je podrazumevana vrednost „0-0-0-0“. Promenite PIN pomoću opcije **Promena PIN-a**.

- **Zabrana za decu (Isklj. / Uklj.):** Zaključavanje kanala u meniju **Upravljač kanalima** kako biste sprečili neovlašćene korisnike, kao što su deca, da gledaju neprikladne programe.

 Ova funkcija je dostupna samo ako je **Ulazni** izvor podešen na **TV**.

- **Roditeljska blokada (Ograničenje prema uzrastu):** Sprečite neovlašćene korisnike, kao što su deca, da gledaju neprikladne programe pomoću korisnički definisanog četvorocifrenog PIN koda.

**Dozvoli sve:** Otključavanje svih ocena.

 Stavke opcije **Ograničenje prema uzrastu** razlikuju se u zavisnosti od zemlje.

# Osnovne funkcije

- **Promena PIN-a:** Promenite svoj lični ID broj koji je neophodan za podešavanje televizora.
  - 📎 Ako zaboravite PIN kôd, pritisnite dugmad na daljinskom upravljaču sledećim redosledom da biste ponovo postavili PIN na „0-0-0-0“: **POWER** (isključeno) → **MUTE** → 8 → 2 → 4 → **POWER** (uključeno).

## Ostale funkcije

### Jezik

- **Jezik menija:** Podesite jezik menija.
- **Jezik teleteksta:** Izaberite željeni jezik za teletekst.
  - 📎 Engleski je podrazumevani jezik kada izabrani jezik nije dostupan u signalu.
- **Preference (Primarni audio jezik / Sekundarni audio jezik / Primarni jezik titlova / Sekundarni jezik titlova / Primarni jezik teleteksta / Sekundarni jezik teleteksta):** Izaberite jezik koji će biti podrazumevani jezik pri izboru kanala.

### Titlovi

Pomoću ovog menija podesite režim **Titlovi**.

- 📎 Funkcija za titlove ne radi u režimima **Komponenta** i **HDMI**.
- **Titlovi (Isklj. / Uklj.):** Uključivanje/isključivanje titlova.
- **Režim (Normalno / Za os. sa oš. sl.):** Podešavanje režima za titlove.
- **Jezik titlova:** Podešavanje jezika za titlove.
  - 📎 Ako program koji gledate ne podržava funkciju **Za os. sa oš. sl.**, automatski će se aktivirati funkcija **Normalno**, iako je izabran režim **Za os. sa oš. sl.**.
  - 📎 Engleski je podrazumevani jezik kada izabrani jezik nije dostupan u signalu.



### Digitalni tekst (Onemogućí / Omogućí) (samo u Velikoj Britaniji)

Ako se program emituje sa digitalnim tekstom, ova funkcija je omogućena.

## Opšte

- **Režim za igre (Isklj. / Uklj.):** Ako povežete televizor sa konzolom za igru kao što je PlayStation™ ili Xbox™, moći ćete da uživite u realističnijem doživljaju igre tako što ćete izabrati režim za igre.
- 📎 **NAPOMENA**
  - Mere predostrožnosti i ograničenja režima za igre
    - Da biste isključili konzolu za igru i povezali neki drugi spoljni uređaj, podesite **Režim za igre** na **Isklj.** u meniju za podešavanje.
    - Ako prikažete TV meni dok je izabran **Režim za igre**, doći će do blagog podrtavanja ekrana.
  - **Režim za igre** nije dostupan u režimima **TV** i **PC**.
  - Kada priključite konzolu za igru, podesite **Režim za igre** na **Uklj.**, da biste sprečili loš kvalitet slike.
  - Ako je **Režim za igre** podešen na **Uklj.**: **Režim slike** je podešen na **Standardna**, a **Režim zvuka** je podešen na **Film**.
- **Providnost menija (Svetlo / Tamno):** Podešavanje providnosti menija.
- **Melodija (Isklj. / Nisko / Srednje / Visoko):** Podešavanje koje omogućava reprodukciju melodije prilikom uključivanja/isključivanja televizora.

## Zajednički interfejs

- **CI meni:** Ova opcija omogućava korisniku da izabere CAM meni. Izaberite meni CI meni na osnovu menija PC Card.
  - **Informacije aplikacije:** Prikazivanje informacija o CAM modulu ubačenom u otvor zajedničkog interfejsa i o „CI ili CI+KARTICI“ koja je ubačena u CAM modul. CAM modul možete instalirati bez obzira da li je televizor uključen ili isključen.
1. CI CAM modul kupite kod najbližeg prodavca ili ga naručite telefonom.
  2. Nežno ubacite „CI ili CI+ KARTICU“ u CAM otvor u pravcu strelice.
  3. Postavite CAM modul sa „CI(CI+) KARTICOM“ u otvor zajedničkog interfejsa u smeru strelice tako da bude paralelan sa otvorom.
  4. Proverite da li imate sliku na kanalima sa kodiranim signalom.

## Samostalna dijagnostika

- **Test slike (Da / Ne):** Služi za proveru problema sa slikom i ako problem nastavi da se javlja proveru šablona boja.
- **Test zvuka (Da / Ne):** Pomoću ugrađene melodije proverava da li postoje problemi sa zvukom.
  - ✎ Ako se sa zvučnika televizora ne čuje zvuk, pre testiranja zvuka proverite da li je opcija **Izaberite zvučnik** podešena na **Zvučnik televizora** u meniju **Zvuk**.
  - ✎ U toku testiranja, melodija će se čuti čak i ako je opcija **Izaberite zvučnik** podešena na **Spoljni zvučnik** ili je zvuk isključen pritiskom na dugme **MUTE**.
- **Informacije o signalu:** (Samo za digitalne kanale) Kvalitet prijema HDTV kanala je besprekoran ili ga uopšte nema. Podesite antenu da biste povećali jačinu signala.
- **Rešavanje problema:** Ukoliko se javljaju problemi u funkcionisanju televizora, pogledajte ovo uputstvo.
  - ✎ Ukoliko nijedan od ovih odgovora nije rešio problem, obratite se Samsung centru za korisničke usluge.

## Nadogradnja softvera

**Nadogradnja softvera** se može obaviti preko emitovanog signala ili preuzimanjem najnovijeg firmvera sa Web lokacije [samsung.com](http://samsung.com) na USB memorijski uređaj.

**Trenutna verzija** predstavlja softver koji je trenutno instaliran na televizoru.

✎ Softver je predstavljen u obliku „Godina/Mesec/Dan\_ verzija“.

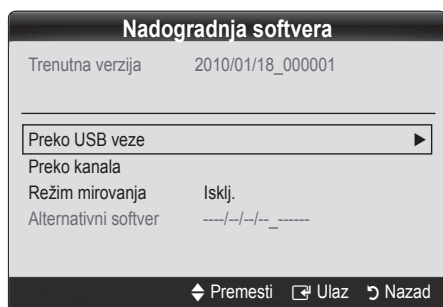

## Instaliranje najnovije verzije

- **Putem USB veze:** Priključite USB uređaj koji sadrži datoteku sa nadogradnjom firmvera koja je preuzeta sa Web lokacije [www.samsung.com](http://www.samsung.com), na televizor. Obratite pažnju na to da ne smete da isključite napajanje niti da isključite USB uređaj dok nadogradnja ne bude obavljena. Televizor će se automatski isključiti i uključiti nakon obavljanja nadogradnje firmvera. Nakon nadogradnje softvera, postavke za sliku i zvuk koje ste promenili vратиće se na podrazumevane vrednosti. Preporučuje se da zapišete postavke kako biste ih lakše vratili nakon nadogradnje.
 

Tabla na bočnoj strani televizora
- **Preko kanala:** Nadogradnja softvera pomoću signala koji se emituje.
  - ✎ Ako je funkcija izabrana tokom perioda prenosa softvera, softver će automatski biti pronađen i preuzet.
  - ✎ Vreme koje je potrebno za preuzimanje softvera utvrđuje se na osnovu statusa signala.
- **Nadogradnja u režimu mirovanja:** Ručna nadogradnja će biti obavljena u izabrano vreme. Pošto je napajanje uređaja uključeno iznutra, kod LCD proizvoda ekran će možda izgledati kao da je uključen. Ovo može da potraje duže od 1 časa, dok se ne dovrši nadogradnja softvera.
- **Alternativni softver** (rezervna kopija): Ukoliko imate problema sa novim firmverom ili ako firmver ometa rad televizora, možete vratiti prethodnu verziju softvera.
  - ✎ Ako je softver promenjen, biće prikazan softver koji se trenutno koristi.

## Vodič za HD povezivanje

Pročitajte ove informacije prilikom povezivanja spoljnih uređaja na televizor.

## Obratite se kompaniji Samsung

Pročitajte ove informacije ako vaš televizor ne radi ispravno ili ako želite da nadogradite softver. Možete da pronađete informacije u vezi sa našim pozivnim centrima, i načinom da preuzmete proizvode i softver.

# Napredne funkcije

## Media Play

**MEDIA.P**



Uživajte u fotografijama, muzici i/ili filmovima koji se nalaze na USB Mass Storage Class (MSC) uređaju.



## Povezivanje USB uređaja

1. Uključite televizor.
2. Povežite USB uređaj na kojem se nalaze fotografije i/ili muzika zapisi na priključak **USB** koji se nalazi na bočnoj strani televizora.
3. Kada se USB uređaj poveže na televizor, pojaviće se iskačući prozor. Sada možete izabrati funkciju **Media Play**.

Možda neće ispravno raditi sa nelicenciranim multimedijalnim datotekama.

Šta je potrebno da znate pre korišćenja funkcije **Media Play**

- MTP (Media Transfer Protocol) nije podržan.
- Sistem datoteka podržava FAT16, FAT32 i NTFS.
- Neki tipovi digitalnih USB fotoaparata i audio uređaja možda nisu kompatibilni sa ovim televizorom.
- Funkcija Media Play podržava samo USB Mass Storage Class uređaje (MSC). MSC je Mass Storage Class Bulk-Only uređaj za prenos. Primeri MSC uređaja su fleš memorije, čitači fleš kartica čvrsti diskovi (USB čvorišta nisu podržana). Uređaje treba povezati direktno na USB priključak televizora.
- Pre nego što uređaj povežete na televizor, napravite rezervnu kopiju datoteka kako biste sprečili oštećenje podataka ili njihov gubitak. Kompanija SAMSUNG nije odgovorna ni za kakvo oštećenje podataka niti za njihov gubitak.
- Nemojte da uklanjate USB uređaj dok je učitavanje u toku.
- Što je rezolucija slike veća, duže će biti potrebno da se prikaže na ekranu.
- Maksimalna podržana rezolucija za JPEG slike je 15360X8640 piksela.
- U slučaju nepodržanih ili oštećenih datoteka prikazaće se poruka „Format datoteke nije podržan“.
- Ako su datoteke sortirane u osnovnom prikazu, u svakoj fascikli može biti prikazano do 1000 datoteka.
- Nije moguće reprodukovati MP3 datoteke sa DRM zaštitom preuzete sa Web lokacije koja se plaća. Digital Rights Management (DRM) je tehnologija koja podržava kreiranje, distribuciju i upravljanje sadržajem na integrisan i sveobuhvatan način, što podrazumeva zaštitu prava i interesa onih koji obezbeđuju sadržaj, sprečavanje ilegalnog kopiranja sadržaja, kao i upravljanje računima i troškovima.
- Ako je priključeno više od 2 PTP uređaja, ne možete istovremeno koristiti više uređaja.
- Ako je priključeno više od dva MSC uređaja, neki uređaji možda neće biti prepoznati. USB uređaj koji zahteva snažno napajanje (više od 500 mA ili 5 V), možda neće biti podržan.
- Ako se, dok priključujete ili koristite USB uređaj, prikaže poruka o prejakom napajanju, uređaj možda neće biti prepoznat ili neće ispravno raditi.
- Ako nema ulaznog signala na televizoru tokom intervala koji je podešen pomoću opcije **Period aut. zaštite**, pokrenuće se čuvar ekrana.
- Ako koristite USB produžni kabl, USB uređaj možda neće biti prepoznat ili neće biti moguće pročitati datoteke na njemu.
- Ako USB uređaj koji priključite na televizor nije prepoznat, lista datoteka na uređaju je oštećena ili nije moguće reprodukovati datoteku iz liste, povežite uređaj na računar, formatirajte ga i proverite vezu.
- Ako se nakon pokretanja funkcije Media Play i dalje prikazuje datoteka koja je izbrisana sa računara, upotrebite funkciju „Isprazni korpu za otpatke“ na računaru da biste trajno izbrisali datoteku.

Tabla na bočnoj strani televizora

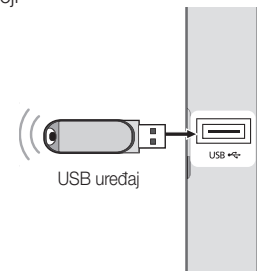

## Izgled ekrana

Izaberite željenu datoteku pomoću dugmadi sa strelicom nagore/nadole/nadesno/nalevo, a zatim pritisnite dugme ENTER . Datoteka će početi da se reprodukuje.

 Podržava **Režim uređaja** i **Režim sadržaja** na početnoj stranici funkcije **Media Play**.







Informacije: možete proveriti naziv izabrane datoteke i broj datoteka i stranica.

Odeljak sa pravilima sortiranja liste: prikazivanje pravila za sortiranje.

 Pravila za sortiranje se razlikuju u zavisnosti od sadržaja.

Odeljak sa listom datoteka: možete izabrati datoteke i grupe koje se sortiraju po svakoj kategoriji.



Komandna dugmad

-  Crveno (**Promena uređaja**): Izbor povezanog uređaja.
-  Zeleno (**Željene opcije**): Izbor željene datoteke. (nije podržano u osnovnom prikazu)
-  Žuto (**Izaberi**): Izbor više datoteka iz liste. Izabrane datoteke su označene simbolom
-  Plavo (**Sortir**): Sortiranje liste
-  Alatke: Prikazivanje menija sa opcijama.

## Muzika

### Reprodukcija muzike

1. Pomoću dugmeta  ili  izaberite opciju **Muzika**, a zatim pritisnite dugme ENTER  u meniju **Media Play**.
2. Pritisnite dugme /// da biste izabrali željenu datoteku iz liste.
3. Pritisnite dugme ENTER .

– Tokom reprodukcije muzike možete da pretražujete pomoću dugmadi  i .

 Prikazuje samo datoteke sa oznakom tipa MP3 i PCM. Datoteke sa drugim oznakama tipa neće biti prikazane, čak i ako se nalaze na istom USB uređaju.

 Ako je zvuk čudan pri reprodukciji MP3 datoteka, podesite postavku **Ekvilajzer** u meniju **Zvuk**. (MP3 datoteka sa previše modulacija može dovesti do problema sa zvukom.)

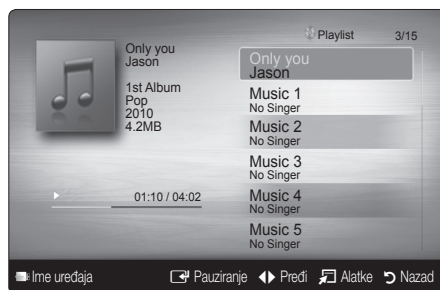

# Napredne funkcije

## Fotografije

### Prikazivanje fotografija (ili prezentacije)

1. Pomoću dugmeta ◀ ili ▶ izaberite opciju **Fotografije**, a zatim pritisnite dugme ENTER [↵] u meniju **Media Play**.
  2. Pomoću dugmadi ◀ / ▶ / ▲ / ▼ izaberite željenu fotografiju iz liste datoteka.
  3. Pritisnite dugme ENTER [↵].
    - Dok je prikazana lista fotografija pritisnite dugme ENTER [↵] na daljinskom upravljaču da biste započeli prikazivanje prezentacije.
    - Sve datoteke iz odeljka sa listom datoteka biće prikazane u prezentaciji.
    - Tokom prezentacije, fotografije se prikazuju redom, počev od trenutno prikazane fotografije.
- 📎 Muzičke datoteke možete automatski reprodukovati tokom prikazivanja prezentacije ako je opcija **Pozadinska muzika** podešena na **Uklj.**.
- 📎 Režim **Muzika u pozadini** nije moguće promeniti dok se ne završi učitavanje pozadinske muzike.



## Reprodukcija više datoteka

### Reprodukcija izabranih video zapisa / muzičkih datoteka / fotografija

1. Pomoću žutog dugmeta u listi datoteka izaberite željenu datoteku.
2. Ponovite ovu operaciju da biste izabrali više datoteka.
  - 📎 **NAPOMENA**
    - Oznaka (✓) biće prikazana sa leve strane izabranih datoteka.
    - Da biste poništili izbor, ponovo pritisnite žuto dugme.
    - Da biste opozvali izbor svih izabranih datoteka, pritisnite dugme **TOOLS**, pa izaberite opciju **Opozovi izbor svega**.
3. Pritisnite dugme **TOOLS**, a zatim izaberite opciju **Repr. izabranog sadržaja**.













### Reprodukcija grupe video zapisa / muzičkih datoteka / fotografija

1. U listi datoteka izaberite bilo koju datoteku iz željene grupe.
2. Pritisnite dugme **TOOLS**, a zatim izaberite opciju **Reprodukuj trenutnu grupu**.

## Dodatna funkcija Media Play

### Sortiranje liste datoteka

Pomoću plavog dugmeta u listi datoteka možete sortirati datoteke.

Kategorija	Funkcije	Muzika	Fotografije
 Osn. prikaz	Prikazivanje čitave fascikle. Fotografiju možete da prikažete tako što ćete izabrati fasciklu.	✓	✓
 Naslov	Sortiranje i prikazivanje naziva datoteka po simbolu/broju/abecedi/posebnom redosledu.	✓	✓
 Željeni raspored	Sortiranje i prikazivanje datoteka u željenom rasporedu. Raspored datoteka možete promeniti u odeljku sa listom datoteka pomoću zelenog dugmeta.	✓	✓
 Najstarije	Sortiranje i prikazivanje datoteka prema najstarijem datumu.		✓
 Najnovije	Sortiranje i prikazivanje datoteka prema najnovijem datumu.		✓
 Izvođač	Sortiranje muzičkih datoteka po imenu izvođača, abecednim redosledom.	✓	
 Album	Sortiranje muzičkih datoteka po nazivu albuma, abecednim redosledom.	✓	
 Žanr	Sortiranje muzičkih datoteka po žanru.	✓	
 Raspoloženje	Sortiranje muzičkih datoteka po raspoloženju. Možete da promenite informacije u vezi sa raspoloženjem.	✓	
 Mesečno	Sortiranje i prikazivanje fotografija po mesecima.		✓

### Meni sa opcijama za reprodukciju zapisa muzike / fotografija

Kategorija	Funkcije	Muzika	Fotografije
Režim ponavljanja	Možete uzastopno da video zapisa i muzičke datoteke.	✓	
Podešavanje slike	Menjanje podešavanja slike. (str. 14, 15, 16)		✓
Podešavanje zvuka	Menjanje podešavanja zvuka. (str. 17, 18)	✓	✓
Zaustavi prezentaciju / Pokreni prezentaciju	Pokretanje/zaustavljanje prezentacije.		✓
Brzina prezent.	Biranje brzine kojom će se prikazivati prezentacija.		✓
Pozadinska muzika	Slušanje muzike u pozadini tokom prikazivanja prezentacije.		✓
Zum	Prikazivanje fotografija uvećanih preko celog ekrana.		✓
Okreni	Rotiranje fotografija prikazanih preko celog ekrana.		✓
Informacije	Prikazivanje detaljnih informacija o datoteci koja se reprodukuje.	✓	✓

## Podešavanja

### Korišćenje menija Podešavanja

- **Informacije:** Izaberite ovu opciju da biste prikazali informacije o povezanom uređaju.

# Ostale informacije

## Funkcija teleteksta za analogne kanale

Početna stranica teletekst usluge sadrži informacije o načinu korišćenja usluge. Za ispravan prikaz teletekst informacija, prijem kanala mora biti stabilan. U suprotnom, informacije će možda nedostajati, a neke stranice se možda neće prikazati.

Stranice teleteksta možete da menjate pomoću numeričke dugmadi na daljinskom upravljaču.

- 1 (teletekst uključen/mešano): Pritisnite ovo dugme da biste aktivirali režim teleteksta nakon izbora kanala koji pruža tu uslugu. Pritisnite ga dvaput ako želite da se teletekst prikazuje preko ekrana u kojem se emituje program.
- 2 (sačuvaj): Sačuvajte stranice teleteksta.
- 3 (veličina): Pritisnite ovo dugme da biste u gornjoj polovini ekrana prikazali slova dvostruke veličine. Da biste povećali slova i u donjoj polovini ekrana, ponovo pritisnite dugme. Da biste prikazali normalni ekran, pritisnite dugme još jednom.
- 4 (zadrži): Koristi se za zadržavanje prikaza na trenutnoj stranici ako je izabrana stranica povezana sa nekoliko sekundarnih stranica koje se prikazuju automatski. Da biste nastavili, ponovo pritisnite dugme
- 5 (režim): Pritisnite ovo dugme da biste izabrali režim teleteksta (LIST/FLOF).  
Ako pritisnete ovo dugme u režimu liste, preći ćete u režim čuvanja liste. U režimu čuvanja liste možete da sačuvate informacije sa stranice teleteksta pomoću dugmeta (sačuvaj).
- 6 (podstranica): Pritisnite ovo dugme da biste prikazali dostupnu podstranicu.

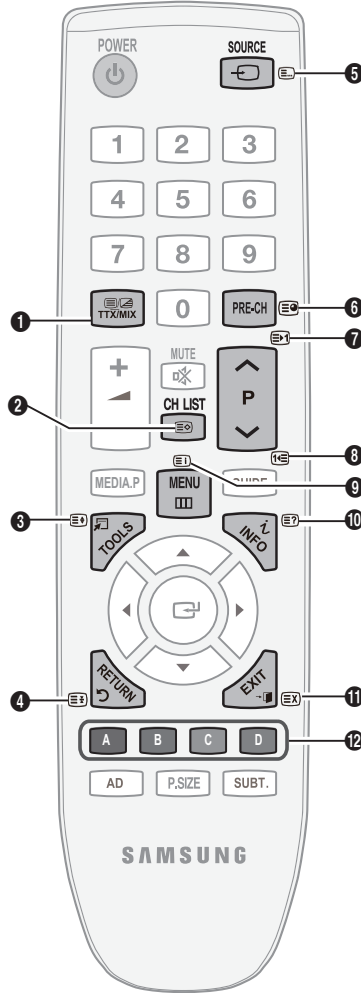

- 7 (stranica nagore): Koristi se za prikaz sledeće stranice teleteksta
- 8 (stranica nadole): Koristi se za prikaz prethodne stranice teleteksta.
- 9 (indeks): Koristi se za prikazivanje stranice indeksa (sadržaja) u bilo kom trenutku pregledanja teleteksta.
- 10 (otkrij): Koristi se za prikazivanje skrivenog teksta (na primer, odgovora na pitanja iz kviza). Da biste prikazali normalni ekran, pritisnite dugme još jednom.
- 11 (otkaži): Koristi se za prikazivanje trenutnog programa kada se traži strana.
- 12 **Dugmad u boji (crveno / zeleno / žuto / plavo):** Ako dobavljač programa koristi sistem FASTEXT, teme na stranicama teleteksta obeležene su bojama i možete ih izabrati pomoću dugmadi u boji. Pritisnite dugme koje odgovara željenoj temi. Prikazaće se stranica sa drugim sadržajima u boji koji se mogu izabrati na isti način. Da biste prikazali prethodnu ili sledeću stranicu, pritisnite odgovarajuće dugme u boji.

Stranice teleteksta su organizovane u šest kategorija:

Deo	Sadržaj	Deo	Sadržaj
A	Broj izabrane strane.	D	Datum i vreme.
B	Oznaka TV kanala.	E	Tekst.
C	Broj trenutne stranice ili indikatori za pretraživanje.	F	Statusne informacije. FASTEXT informacije.

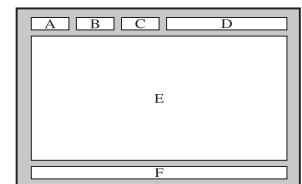

### Postavljanje nosača za montažu na zid

Nosači za montažu na zid (prodaju se odvojeno) omogućavaju postavljanje televizora na zid.

Detaljne informacije o postavljanju zidnog nosača potražite u uputstvu koje ste dobili sa kompletom za montažu na zid. Kada postavljate nosač za montažu na zid, obratite se stručnom licu.

Samsung Electronics ne odgovara za eventualno oštećenje proizvoda ili povrede koje nanese sebi ili drugima ako odlučite da sami postavite televizor.

### Specifikacije kompleta za montažu na zid (VESA)

 Komplet za montažu na zid se ne isporučuje uz televizor već se odvojeno prodaje.

Komplet za montažu na zid postavite na čvrst zid koji stoji pod pravim uglom u odnosu na pod. U slučaju pričvršćivanja na neki drugi građevinski materijal, obratite se najbližem distributeru. Ako ga montirate na plafon ili zid sa kosinom, može pasti i izazvati ozbiljne telesne povrede.

#### NAPOMENA

- Samsung Electronics ne odgovara za eventualno oštećenje proizvoda ili povrede koje nanese sebi ili drugima ako odlučite da sami postavite televizor.
- Standardne dimenzije kompleta za montažu na zid su prikazane u tabeli u nastavku.
- Pri kupovini našeg kompleta za montažu na zid, dobijate priručnik sa detaljnim uputstvima za instalaciju i sve delove potrebne za sklapanje.
- Nemojte koristiti zavrtnje duže od standardnih dimenzija, jer mogu oštetiti unutrašnjost televizora.
- Kod kompleta za montažu na zid koji nisu usklađeni sa VESA standardima za zavrtnje, dužina zavrtnjanja može se razlikovati zavisno od specifikacija proizvođača.
- Nemojte koristiti zavrtnje koji nisu usklađeni sa VESA standardima za zavrtnje.
- Nemojte previše zatezati zavrtnje, jer to može oštetiti ili prouzrokovati pad uređaja, što opet može dovesti do telesnih povreda. Kompanija Samsung ne odgovara za ovakve nesrećne slučajeve.
- Kompanija Samsung ne odgovara za oštećenja proizvoda niti za telesne povrede do kojih je došlo usled korišćenja kompleta za montažu na zid koji nije usklađen sa VESA standardima ili potiče od nepoznatog proizvođača, odnosno ako se korisnik ne pridržava uputstava za instalaciju proizvoda.
- Pri postavljanju ovog televizora, vodite računa da nagib ne bude veći od 15 stepeni.

Porodica proizvoda	inči	VESA spec. (A * B)	Standardni zavrtnaj	Količina
LCD-TV	19~22	75 X 75	M4	4
	23~29	100 X 100		
	30~40	200 X 200	M6	
	46~55	400 X 400	M8	
	57~65	600 X 400		
	70~80	800 X 400		
	80~	1400 X 800		

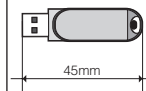
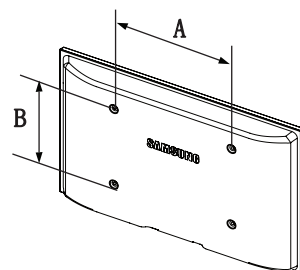

„Ako je dužina USB uređaja 45 mm ili veća prilikom korišćenja na modelima dijagonale 26" ili 32" koji su montirani pomoću zidnog nosača, USB uređaj će možda dodirivati zid. Stoga se u tom slučaju preporučuje korišćenje kratkog USB uređaja.“



Komplet za montažu na zid nemojte instalirati dok je televizor uključen. U tom slučaju se izlažete opasnosti od strujnog udara.

# Ostale informacije

## Kensington Lock za sprečavanje krađe

Kensington lock je uređaj koji se koristi za fizičko pričvršćivanje sistema prilikom upotrebe na javnom mestu. Izgled i način zaključavanja mogu se razlikovati od ilustracije, zavisno od proizvođača. Uputstva o pravilnoj upotrebi uređaja Kensington Lock potražite u priručniku koji ste dobili uz njega.

 Pronađite ikonu "K" poledini televizora. Kensington otvor se nalazi pored ikone "K".

1. Uređaj za zaključavanje stavite u Kensington otvor na LCD televizoru **1** i okrenite ga u smeru za zaključavanje **2**.
2. Povežite Kensington Lock kabl **3**.
3. Pričvrstite Kensington lock za sto ili neki drugi težak fiksiran predmet.

 Uređaj za zaključavanje se kupuje odvojeno.

 Kensington Lock može imati različitu poziciju, u zavisnosti od modela.

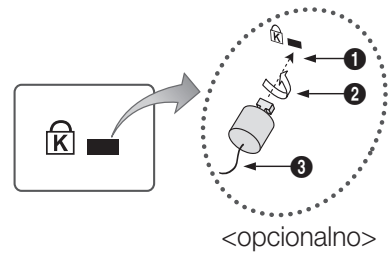

## Pričvršćivanje televizora za zid



**Pažnja:** Vučenje, guranje ili penjanje na televizor može dovesti do pada televizora. Posebno vodite računa da se deca ne kače za televizor i da ga ne pomeraju, jer to može dovesti do prevrtanja televizora i ozbiljnih telesnih povreda, pa čak i sa fatalnim ishodom. Pratite sve bezbednosne mere predostrožnosti navedene na listu sa bezbednosnim uputstvima koji ste dobili u kompletu. Radi dodatne bezbednosti, instalirajte uređaj protiv pada na sledeći način.

### Da biste sprečili pad televizora

 Pošto se potrebni držači, zavrtnji i žica ne dobijaju u kompletu, kupite ih zasebno.

1. Stavite zavrtnje u držače i dobro ih pričvrstite za zid. Proverite da li su zavrtnji dobro pričvršćeni na zid.

 Specifikacije zavrtnja

- Za 23 ~ 29 inčni LCD televizor: M4
- Za 30 ~ 40 inčni LCD televizor: M6

2. Skinite zavrtnje sa središta zadnje strane televizora, stavite ih u držače, zatim opet pritegnite zavrtnje na televizor.

3. Jakom žicom povežite držače koji su pričvršćeni na TV i držače koji su montirani na zid, a zatim čvrsto vežite žicu.

 Proverite da li su svi materijali za povezivanje dobro pričvršćeni. Povremeno proverite da veze nisu popustile i da nisu pohabane. Ako niste sigurni da li ste bezbedno pričvrstili televizor, obratite se profesionalnom tehničkom licu.

 Instalirajte televizor blizu zida tako da ne može da padne unazad.

 Bezbedno povezivanje žicom podrazumeva da držači na zidu budu u istom nivou ili niži od držača na televizoru.

 Odvežite žicu pre pomeranja televizora.

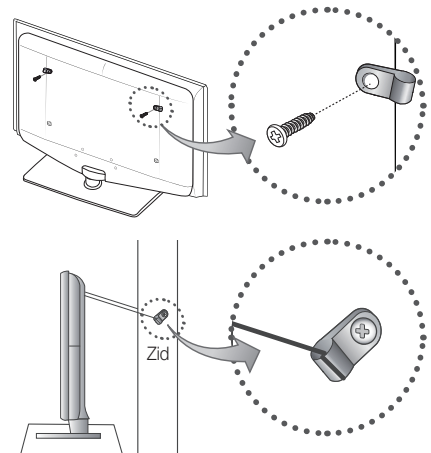

## Rešavanje problema

Ako imate pitanja u vezi sa televizorom, pogledajte ovu listu. Ako ne uspete da pronađete odgovor u ovim savetima za rešavanje problema, posetite Web lokaciju [www.samsung.com](http://www.samsung.com) i izaberite opciju Podrška ili se obratite korisničkom centru iz liste na poslednjoj strani priručnika.

Problemi	Rešenja i objašnjenja
Kvalitet slike	Prvo obavite <b>Test slike</b> da biste proverili da li televizor ispravno prikazuje test sliku. (izaberite MENU - <b>Podrška - Samostalna dijagnostika - Test slike</b> ) (str. 21) Ako se test slika ispravno prikazuje, moguće je da je uzrok loš kvalitet izvora ili signala.
Slika na televizoru ne izgleda tako dobro kao u prodavnici.	<ul style="list-style-type: none"> <li>Ako koristite analogni kablovski/set top box uređaj, obavite nadogradnju na digitalni set top box uređaj. Koristite HDMI ili komponentne kablove da biste dobili HD (visoka rezolucija) kvalitet slike.</li> <li>Kablovska/satelitska pretplata: Pokušajte sa HD stanicama iz liste kanala.</li> <li>Antenska veza: Pokušajte sa HD stanicama nakon obavljanja automatskog programiranja. <ul style="list-style-type: none"> <li>Mnogi HD kanali emituju SD (Standard Definition - Standardna rezolucija) sadržaj sa povećanom rezolucijom.</li> </ul> </li> <li>Podesite izlaznu rezoluciju na kablovskom/Set top box uređaju na 1080i ili 720p.</li> <li>Proverite da li se nalazite na minimalnoj preporučenoj udaljenosti od televizora u zavisnosti od veličine i rezolucije signala.</li> </ul>
Slika je izobličena: makroblok, mali blok, tačke, pikselizacija	<ul style="list-style-type: none"> <li>Komprimovanje video sadržaja može da izazove izobličenje slike, posebno u brzim scenama poput onih u sportskim prenosima i akcionim filmovima.</li> <li>Slab signal ili loš kvalitet signala mogu da izazovu izobličenje slike. Problem nije u televizoru.</li> </ul>
Boja je pogrešna ili nema boje.	<ul style="list-style-type: none"> <li>Ako koristite komponentnu vezu, proverite da li su komponentni kablovi priključeni u odgovarajuće priključke. Neispravno povezivanje može da izazove probleme sa bojama ili prikazivanje praznog ekrana.</li> </ul>
Boje su loše ili previše svetle.	<ul style="list-style-type: none"> <li>Podesite <b>Slika</b> opcije u meniju televizora. (izaberite režim <b>Slika / Boja / Osvetljenost / Oštrina</b>)</li> <li>Podesite opciju <b>Ušteda energije</b> u meniju televizora. (izaberite MENU - <b>Slika - Eko rešenje - Ušteda energije</b>)</li> <li>Resetujte podešavanja slike na podrazumevane vrednosti. (izaberite MENU <b>Slika - Resetovanje slike</b>)</li> </ul>
Na ivici ekrana postoji isprekidana linija.	<ul style="list-style-type: none"> <li>Ako je veličina slike postavljena na <b>Prilagođavanje ekranu</b>, promenite je na <b>16:9</b>. (str. 16)</li> <li>Promenite rezoluciju kablovskog / set top box uređaja.</li> </ul>
Slika je crno-bela.	<ul style="list-style-type: none"> <li>Ako koristite AV kompozitni ulaz, priključite video kabl (žuti) na zeleni priključak komponentnog ulaza na televizoru.</li> </ul>
Prilikom menjanja kanala slika se zamrzava ili dolazi do izobličenja ili kašnjenja.	<ul style="list-style-type: none"> <li>Ako je televizor povezan na kablovski uređaj, resetujte uređaj. Isključite pa ponovo priključite kabl za napajanje i sačekajte da se kablovski uređaj pokrene. To može da potraje do 20 minuta.</li> <li>Podesite izlaznu rezoluciju kablovskog uređaja na 1080i ili 720p.</li> </ul>
Kvalitet zvuka	Prvo obavite <b>Test zvuka</b> da biste proverili da li televizor ispravno reprodukuje zvuk. (izaberite MENU - <b>Podrška - Samostalna dijagnostika - Test zvuka</b> ) (str. 21) Ako se zvuk ispravno reprodukuje, uzrok problema može da bude izvor ili signal.
Nema zvuka ili je jačina zvuka preslaba na najvećoj vrednosti.	<ul style="list-style-type: none"> <li>Proverite jačinu zvuka na spoljnom uređaju koji je povezan na televizor.</li> </ul>
Kvalitet slike je dobar, ali nema zvuka.	<ul style="list-style-type: none"> <li>Podesite opciju <b>Izbor zvučnika</b> na <b>Zvučnik televizora</b> u meniju za zvuk. (str. 18)</li> <li>Ako koristite spoljni uređaj, proverite da li su audio kablovi povezani na odgovarajući audio priključak na televizoru.</li> <li>Ukoliko koristite spoljni uređaj, proverite opcije za audio izlaz na uređaju (primer: možda ćete morati da promenite audio opcije kablovskog uređaja na HDMI ako je HDMI kabl povezan na televizor.</li> <li>Ako koristite DVI-na-HDMI kabl, neophodan je odvojen kabl za zvuk.</li> <li>Ako televizor ima priključak za slušalice, proverite da li je nešto priključeno na njega.</li> </ul>
Zvučnici prave veliku buku.	<ul style="list-style-type: none"> <li>Proverite kako su povezani kablovi. Uverite se da video kabl nije povezan na audio priključak.</li> <li>Proverite jačinu signala ako koristite antensku/kablovsku vezu. Slab signal može da izazove izobličenje zvuka.</li> </ul>

# Ostale informacije

Problemi	Rešenja i objašnjenja
Nema slike, ne reprodukuje se video zapis	
Televizor neće da se uključi.	<ul style="list-style-type: none"> <li>• Proverite da li je kabl za napajanje ispravno priključen u zidnu utičnicu i na televizor.</li> <li>• Proverite da li je zidna utičnica ispravna.</li> <li>• Pritisnite dugme <b>POWER</b> na televizoru kako biste proverili da li je problem u daljinskom upravljaču. Ako se televizor uključi, pogledajte odeljak „Daljinski upravljač ne radi“ u nastavku.</li> </ul>
Televizor se automatski isključuje.	<ul style="list-style-type: none"> <li>• Proverite da li je opcija <b>Programirano isključivanje</b> podešena na <b>Isklj.</b> u meniju <b>Podešavanje</b>. (str. 19)</li> <li>• Ako je računar povezan na televizor, proverite podešavanja napajanja na računaru.</li> <li>• Proverite da li je kabl za napajanje ispravno priključen u zidnu utičnicu i na televizor.</li> <li>• Kada gledate televiziju preko antenske ili kablovske veze, televizor će se isključiti nakon 10 do 15 minuta ako nema signala.</li> </ul>
Postoji slika/video zapis.	<ul style="list-style-type: none"> <li>• Proverite da li su kablovi povezani (isključite, a zatim ponovo povežite sve kablove koji su povezani na televizor i spoljni uređaj).</li> <li>• Podesite video izlaze na spoljnom uređaju (kablovski/Set top Box uređaj, DVD plejer, Blu-ray itd.) tako da odgovaraju priključcima na televizoru. Na primer, ako je izlaz spoljnog uređaja HDMI, trebalo bi da se priključi u HDMI ulaz na televizoru.</li> <li>• Proverite da li su povezani uređaji uključeni.</li> <li>• Proverite da li ste izabrali odgovarajući izvor na televizoru tako što ćete pritisnuti dugme <b>SOURCE</b> na daljinskom upravljaču.</li> </ul>
RF (kablovska / antenska) veza	
Televizor nema prijem svih kanala.	<ul style="list-style-type: none"> <li>• Proverite da li je antenski kabl ispravno priključen.</li> <li>• Pokušajte da dodate dostupne kanale u listu kanala pomoću opcije <b>Plug &amp; Play</b> (početno podešavanje). Izaberite <b>MENU - Podešavanje - Plug &amp; Play</b> (početno podešavanje) i sačekajte dok se memorišu svi kanali.</li> <li>• Proverite da li je antena ispravno postavljena.</li> </ul>
Slika je izobličena: makroblok, mali blok, tačke, pikselizacija	<ul style="list-style-type: none"> <li>• Komprimovanje video sadržaja može da izazove izobličenje slike, posebno u brzim scenama poput onih u sportskim prenosima i akcionim filmovima.</li> <li>• Slab signal može da izazove izobličenje slike. Problem nije u televizoru.</li> </ul>
Veza sa računarom	
Pojaviće se poruka „Režim nije podržan“ .	<ul style="list-style-type: none"> <li>• Izlaznu rezoluciju i frekvenciju na računaru podesite u skladu sa podržanim rezolucijama na televizoru. (str. 9)</li> </ul>
Računar je uvek prikazan u listi izvora, čak i ako nije povezan sa televizorom	<ul style="list-style-type: none"> <li>• To je normalno; Računar je uvek prikazan na listi izvora, bez obzira na to da li je povezan sa televizorom</li> </ul>
Video signal je u redu ali se ne čuje zvuk.	<ul style="list-style-type: none"> <li>• Ako koristite HDMI vezu, proverite podešavanja za audio izlaz na računaru.</li> </ul>
Ostalo	
Slika se ne prikazuje preko celog ekrana.	<ul style="list-style-type: none"> <li>• Crne trake sa svake strane prikazivače se na HD kanalima koji emituju SD sadržaj (4:3) povećane rezolucije.</li> <li>• Crne trake iznad i ispod pojaviće se u filmovima čiji se odnos širine/visine razlikuje u odnosu na onaj na televizoru.</li> <li>• Podesite opcije za veličinu slike na spoljnom uređaju ili na televizoru na ceo ekran.</li> </ul>
Daljinski upravljač ne radi.	<ul style="list-style-type: none"> <li>• Zamenite baterije u daljinskom upravljaču i postavite polove (+/-) u pravom smeru.</li> <li>• Očistite prozor senzora na daljinskom upravljaču.</li> <li>• Uperite daljinski upravljač direktno u televizor sa udaljenosti od 1,5~1,8 metara.</li> </ul>
Nije moguće isključiti/uključiti televizor ili podesiti jačinu zvuka pomoću daljinskog upravljača za kablovski/Set top box uređaj.	<ul style="list-style-type: none"> <li>• Programirajte daljinski upravljač kablovskog/Set top box uređaja za rad sa televizorom. Potražite kôd za SAMSUNG televizor u korisničkom priručniku za kablovski/satelitski uređaj.</li> </ul>
Pojaviće se poruka „Not Supported Mode“ (Režim nije podržan).	<ul style="list-style-type: none"> <li>• Proverite rezoluciju koju podržava televizor pa u skladu sa tim podesite izlaznu rezoluciju spoljnog uređaja. Više detalja o podešavanju rezolucije potražite na 9. strani ovog priručnika.</li> </ul>
Iz televizora se oseća miris plastike.	<ul style="list-style-type: none"> <li>• Taj miris je normalna pojava i nestaje vremenom.</li> </ul>
Opcija <b>Informacije o signalu</b> na televizoru nije dostupna u meniju za <b>samodijagnostiku</b> .	<ul style="list-style-type: none"> <li>• Ova funkcija je dostupna samo za digitalne kanale kada se koristi antenska (RF/koaksijalna) veza. (str. 21)</li> </ul>
Televizor je nakrenut.	<ul style="list-style-type: none"> <li>• Uklonite postolje televizora i ponovo ga montirajte.</li> </ul>
Imate problema prilikom montiranja postolja za televizor.	<ul style="list-style-type: none"> <li>• Proverite da li je televizor postavljen na ravnu površinu. Ako ne možete da uklonite zavrtnje iz televizora, upotrebite namagnetisani odvijač.</li> </ul>

Problemi	Rešenja i objašnjenja
Meni za kanale je zatamnjen. (nedostupan)	<ul style="list-style-type: none"> <li>Meni <b>Kanal</b> dostupan je samo kada je izabran TV izvor.</li> </ul>
Podešavanja se resetuju nakon 30 minuta ili pri svakom uključivanju televizora.	<ul style="list-style-type: none"> <li>Ako je aktiviran režim <b>Prodavnica</b>, podešavanja zvuka i slike biće resetovana na svakih 30 minuta. Promenite režim iz <b>Prodavnica</b> u <b>Kućna upotreba</b> pomoću procedure <b>Plug &amp; Play</b> (početno podešavanje). Pritisnite dugme <b>SOURCE</b> da biste izabrali režim <b>TV</b> pa izaberite <b>MENU</b> → <b>Podešavanje</b> → <b>Plug &amp; Play</b> (početno podešavanje) → <b>ENTER</b> .</li> </ul>
Došlo je do privremenog gubitka zvuka i slike.	<ul style="list-style-type: none"> <li>Proverite kako su povezani kablovi i ponovo ih priključite.</li> <li>Do gubitka zvuka ili slike može doći zbog korišćenja previše krutih ili debelih kablova. Uverite se da su kablovi dovoljno fleksibilni za dugotrajnu upotrebu. Ako montirate televizor na zid, preporučuje se upotreba kablova sa utičnicama pod uglom od 90 stepeni.</li> </ul>
Kada izbliza pogledate ivice okvira televizora, vide se sitne čestice.	<ul style="list-style-type: none"> <li>U pitanju je deo dizajna proizvoda, a ne defekt.</li> </ul>
<b>PIP</b> meni nije dostupan.	<ul style="list-style-type: none"> <li>Funkcija <b>PIP</b> dostupna je samo kada se koristi HDMI, komponentna ili veza sa računarnom.</li> </ul>
Prikazuje se poruka „Šifrovan signal“ ili „Nema signala/slab signal“	<ul style="list-style-type: none"> <li>Ako koristite CAM KARTICU (CI/CI+), proverite da li je instalirana u otvor zajedničkog interfejsa.</li> <li>Ukoliko problem i dalje postoji, izvadite CAM KARTICU iz televizora, a zatim je ponovo postavite u otvor.</li> </ul>
Isključili ste televizor pre 45 minuta, a on se ponovo uključio.	<ul style="list-style-type: none"> <li>To je normalno. Televizor samostalno pomoću funkcije OTA (Over The Aerial) nadograđuje firmver koji je preuzet dok gledate TV.</li> </ul>
Postoje stalni problemi sa slikom/zvukom.	<ul style="list-style-type: none"> <li>Proverite i promenite signal/izvor.</li> </ul>
Može doći do kontakta između gumenih podmetača na postolju i gornjih delova nameštaja.	<ul style="list-style-type: none"> <li>Da biste sprečili ovo, stavite filc podlogu na svaku površinu televizora koja je u direktnom kontaktu sa nameštajem.</li> </ul>

 TFT LCD ekran koristi panel sa podpikselima koji se proizvodi sofisticiranom tehnologijom. Međutim, na ekranu može da se pojavi nekoliko svetlih ili tamnih piksela. Ti pikseli ne utiču na performanse proizvoda.

## Licenca



Manufactured under license from Dolby Laboratories.  
Dolby and the double-D symbol are trademarks of Dolby Laboratories.

# Ostale informacije

Specifikacije		
Originalna rezolucija ekrana	1360 x 768 @ 60 Hz	
Zaštita okoline	10°C do 40°C	
Radna temperatura	10% do 80%, bez kondenzacije	
Vlažnost vazduha	-20°C do 45°C	
Temperatura za skladištenje	5% do 95%, bez kondenzacije	
Vlažnost pri skladištenju		
TV sistem	Analogni: U zavisnosti od izabrane zemlje Digitalni: DVB-T/DVB-C	
Video sistem / sistem boja	Analogni: PAL, SECAM, NTSC-4.43, NTSC-3.58, PAL60 Digitalni: MPEG-2 MP@ML, MPEG-4, H.264/AVC MP@L3, MP@L4.0, HP@L4.0	
Zvučni sistem	BG. OK NICAM. MPEGI	
HDMI IN	Video: 1080/24p, 1080p, 1080i, 720p, 576p, 576i, 480p, 480i Audio: Dvokanalni linearni PCM 32/44.1/48 kHz, 16/20/24bits Analogni audio ulaz (samo HDMI IN) Ulaz za računar	
Obrtni stalak (levo/desno)	0°	
Naziv modela	LE26C350	LE32C350
Veličina ekrana (dijagonala)	26 inča	32 inča
Zvuk	5W X 2	
Izlaz		
Dimenzije (ŠxDxV)		
Kućiče	673.3 x 84.0 x 456.0 mm	795.3 x 84.0 x 525.8 mm
Sa postoljem	673.3 x 222.2 x 513.4 mm	795.3 x 247.2 x 585.3 mm
Težina		
Kućiče	5.7 kg	7.1 kg
Sa postoljem	6.1 kg	7.6 kg

 Dizajn i specifikacije podležu promeni bez prethodnog obaveštenja.

 Informacije o napajanju i potrošnji energije potražite na nalepnici na proizvodu.

## Indeks

**A**

Alatke	3
Antena	12
Aut. Podešavanje	17
Automatska jačina	18

**B**

Bal. bele boje	15
Balans	17
Baterije	5
Boja kože	15

**D**

Daljinskog upravljača	5
Digitalni audio izlaz	8
Dinamički kontrast	15
Dinamična	14
D-sub	8
Dugme ON/OFF	5

**E**

Ekvilajzer	17
EPG	11

**F**

Fino podešavanje	14
Fotografije	24
Frekvencija	12

**H**

HDMI	7
------	---

**I**

Indikator napajanja	4
Informacije o signalu	21
Izaberite zvučnik	18

**J**

Jačina zvuka	4, 5
Jezik	20
Jezik	20

**K**

Komponentni	7
Korišćenje funkcije Omiljeni kanali	12
Korišćenje opcije Prikaz kanala	11
Korišćenje opcije Zakazano gledanje	11

**L**

Licenca	31
Lista izvora	10

**M**

Media Play	22
Melodija	20
Muzika	23

**N**

Nadogradnja softvera	21
Naslov	25
Nijansa boje	15
Nijansa crne	15
Now & Next vodič	11

**O**

Odabir svih	14
Omiljeni kanal	12
Optimalna rezolucija	9
Osn. prikaz	25
Oštrina	14
Osvetljenost	14

**P**

Plug & Play	6
Počet. pozadina	25
Pojačavanje	17
Povezivanje sa audio uređajem	8
Povezivanje sa računarom	8
Pozadinska muzika	25
Prezentacije	24
Programiranog isključivanja	19
Promena PIN-a	20
Providnost menija	20

**R**

Rešavanje problema	29
Režim mirovanja	4
Režim ponavljanja	25
RGB	15

**S**

Sat	19
Slika za film	15
Specifikacije	32
Spoljni zvučnik	18

**T**

Tajmer	19
--------	----

**U**

Upravljač kanalima	12
Uređivanje kanala	13
Uređivanje naziva	10
USB	21, 22
Ušteda energije	15

**V**

Veličina slike	16
Videorekordér	10

**Z**

Zaključaj	14
Zidnog nosača	27
Zvučnik televizora	18

*Ova stranica je  
namerno ostavljena  
prazna.*