

Compact AV System

Gebruiksaanwijzing _____ **NL**

Istruzioni per l'uso _____ **IT**

Bruksanvisning _____ **SE**

Instrukcja obsługi _____ **PL**



MP3

DAV-SC5

WAARSCHUWING

Stel het toestel niet bloot aan regen of vocht om het gevaar voor brand of een elektrische schok te voorkomen.

Installeer het toestel niet in een beperkte ruimte zoals een boekenrek of een inbouwkast.

Om brand te voorkomen mogen de verluchttingsopeningen van het toestel niet worden afgedekt met kranten, tafelkleedjes, gordijnen, enz.. Plaats geen brandende kaarsen op het toestel.

Plaats geen met vloeistof gevulde voorwerpen zoals een vaas op het toestel om elektrocutie of brand te voorkomen.



Gooi de batterij niet weg maar lever deze in als klein chemisch afval (KCA).

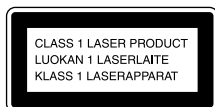

Dit toestel is geclassificeerd als een laserproduct van klasse 1. Het label bevindt zich onderaan op het toestel.

Voorzorgsmaatregelen

Veiligheid

- In het geval er vloeistof of een voorwerp in de behuizing terecht komt, moet u de stekker uit het stopcontact trekken en het toestel eerst door een deskundige laten nakijken, alvorens het weer in gebruik te nemen.
- Het toestel blijft onder (net)spanning staan zolang de stekker in het stopcontact zit, ook al is het toestel zelf uitgeschakeld.
- Trek de stekker uit het stopcontact als u denkt het toestel geruime tijd niet te gebruiken. Om de aansluiting op het stopcontact te verbreken, moet u uitsluitend de stekker vastnemen. Trek nooit aan het snoer zelf.

Installeren

- Kies een plaats waar een ongehinderde luchtdoorstroming mogelijk is, om oververhitting van vitale onderdelen te voorkomen.
- Zet het toestel niet op een zacht of wollig oppervlak (een kleedje of deken), of tegen gordijnen, waardoor de ventilatieopeningen geblokkeerd kunnen worden.

- Installeer het toestel niet in de buurt van warmtebronnen zoals radiatoren of heteluchtblazers of op een plaats waar het is blootgesteld aan directe zonnestraling, overmatig stof of mechanische schokken.
- Zet het toestel niet schuin. Het toestel is ontworpen voor gebruik in horizontale stand.
- Houd zowel het toestel als discs uit de buurt van apparatuur waarin een krachtige magneet gebruikt wordt, zoals een grote luidspreker of magnetronoven.
- Plaats geen zware voorwerpen op het toestel.
- Als het toestel van een koude naar een warme omgeving wordt gebracht kan er vocht binnenin het toestel condenseren, hetgeen schade aan de lenzen tot gevolg kan hebben. Wacht daarom bij het voor de eerste maal installeren van het toestel, of wanneer u dit van een koude naar een warme omgeving verplaatst ongeveer 30 minuten voor u het in gebruik neemt.

Welkom!

Dank u voor aankoop van dit Sony Compact AV System. Voor u het toestel in gebruik neemt, moet u deze gebruiksaanwijzing aandachtig lezen en bewaren zodat u deze later nog kunt raadplegen.

Voorzorgsmaatregelen

Spanningsbronnen

Het netsnoer mag alleen door bevoegd vakpersoneel worden vervangen.

Plaatsing

- Installeer het toestel op een goed geventileerde plaats om te voorkomen dat het te sterk opwarmt.
- De behuizing kan bij langdurige weergave met hoog volume warm aanvoelen. Dat is normaal en duidt niet op storing. Vermijd echter de behuizing aan te raken. Plaats het toestel niet in een nauw bemeten en slecht geventileerde ruimte om oververhitting te vermijden.
- Blokkeer de ventilatiegaten niet door iets op het toestel te plaatsen. Het systeem is uitgerust met een krachtige versterker. Indien de ventilatiegaten bovenaan worden afgesloten, kan het toestel oververhit en defect raken.
- Plaats het toestel niet op een zachte ondergrond zoals een tapijt waardoor de ventilatiegaten onderaan kunnen worden afgesloten.
- Installeer het toestel niet in de buurt van warmtebronnen of op een plaats waar het is blootgesteld aan directe zonnestraling, overmatig stof of mechanische schokken.

Werking

- Indien het toestel direct van een koude in een warme of een zeer vochtige ruimte wordt gebracht, kan er condensvorming optreden op de lenzen in het toestel. In dat geval kan de werking van het toestel zijn verstoord. Verwijder in dat geval de disc en laat het toestel ongeveer een half uur aan staan tot alle vocht is verdampt.
- Haal de disc uit het toestel wanneer u dit verplaatst. Indien u dat niet doet, kan de disc beschadigd worden.
- Om stroom te sparen kan het systeem volledig worden afgezet met de **I/C** toets op het systeem. Het systeem is dan volledig uitgeschakeld, ook al blijft de LED enige tijd branden.

Volumeregeling

Zet het volume niet hoger bij het beluisteren van een zeer stille passage of een onbespeeld gedeelte. Als u dat toch doet, kunnen de luidsprekers worden beschadigd wanneer er plots een piekwaarde wordt bereikt.

Reiniging

Reinig de behuizing, het voorpaneel en de bedieningselementen met een zachte doek die lichtjes is bevochtigd met een mild zeepsopje. Gebruik geen schuursponsje, schuurpoeder noch solventen zoals alcohol of benzine.

Met alle vragen over eventuele problemen met uw toestel kunt u steeds terecht bij uw dichtstbijzijnde Sony handelaar.

Discs reinigen

Gebruik geen in de handel verkrijgbare CD/DVD-reinigingsdisc. Die kan defecten veroorzaken.

Kleuren op een TV-scherm

Indien de luidsprekers de kleuren op het TV-scherm beïnvloeden, moet u de TV meteen afzetten en na 15 tot 30 minuten weer aanzetten. Indien de kleuren nog altijd vervormen, moet u de luidsprekers verder van de TV af zetten.

Het kenplaatje bevindt zich onderaan op de buitenkant van het toestel.

NL

BELANGRIJK

Opgelet : Dit toestel kan voor onbepaalde duur een stilstaand videobeeld of instelscherm op het TV-scherm tonen. Als u dat beeld lange tijd op het TV-scherm laat staan, bestaat het gevaar dat uw televisiescherm onherstelbaar wordt beschadigd. Vooral projectietelevisies zijn hier gevoelig voor.

Het systeem verplaatsen

Wanneer u het toestel verplaatst, moet u de volgende procedure gebruiken om het binnenste loopwerk te beschermen. Verwijder de disc. Druk vervolgens op de **■** toets op het toestel en houd deze ingedrukt. Nadat "MECHA LOCK" op het display (voorpaneel) is verschenen, trekt u de stekker uit het stopcontact."

Inhoudsopgave







Welkom!	2
Voorzorgsmaatregelen	3
Betreffende deze gebruiksaanwijzing	6
Met dit toestel kunnen de volgende discs worden afgespeeld	6
Terminologie	6
Opmerkingen betreffende discs	9
Bedieningsmenuweergave	10
<hr/>	
Aan de slag	
Uitpakken	12
De batterijen in de afstandsbediening plaatsen	12
Stap 1: Luidsprekers aansluiten	13
Stap 2: Antennes aansluiten	17
Stap 3: TV en videocomponenten aansluiten	19
Stap 4: Het netsnoer aansluiten	21
Luidsprekeropstelling	22
<hr/>	
Discs afspelen	
Discs afspelen	23
De weergave hervatten vanaf het punt waar u de disc hebt gestopt	25
(Resume Play)	
Gebruik van het DVD Menu	25
Bij het afspelen van VIDEO CD's met PBC-functies (Ver. 2.0)	26
(PBC-weergave)	
Een MP3 Audio Track afspelen	27
JPEG-beeldbestanden afspelen	28
Een eigen programma maken	31
(Programme Play)	
Willekeurige weergave	32
(Shuffle Play)	
Herhaalde weergave	33
(Repeat Play)	
Een bepaald punt op een disc zoeken ...	34
(Scan, Slow-motion Play)	
Een titel/hoofdstuk/track/index/album/ bestand zoeken	35
Disc-informatie controleren	37
<hr/>	
Geluidsregeling	
Het geluid regelen	42
Surround Sound-weergave	44
Geluidseffecten	47
<hr/>	
Diverse bijkomende functies	
Hoeken wijzigen	48
Ondertitels weergeven	49
Discs vergrendelen	50
(EIGEN KINDERBEVEILIGING, KINDERBEVEILIGING)	
<hr/>	
Andere handelingen	
Uw TV bedienen met de meegeleverde afstandsbediening	55
Naar de video of een ander toestel kijken	56
Luisteren naar de radio	57
Gebruik van het Radio Data System (RDS)	60
Gebruik van de Sleep Timer	60
U kunt de helderheid van het uitleesvenster op het voorpaneel regelen	61
Terugkeren naar de standaardinstelling	61
<hr/>	
Instellingen en afstellingen	
Gebruik van het instelscherm	62
De taal voor schermweergave en geluid kiezen	63
(TAALKEUZE)	
Beeldinstellingen	64
(SCHERMINSTELLING)	
Individuele instellingen	65
(INDIVIDUELE INSTELLING)	
Luidsprekerinstellingen	67
(LUIDSPREKER)	

Aanvullende informatie

Verhelpen van storingen	71
Technische gegevens	74
Verklarende woordenlijst.....	75
Onderdelen en bedieningselementen	78
Taalcodelijst	83
DVD instelmenulijst	84
Index	85
Beknopte handleiding voor afstandsbediening	86



Betreffende deze gebruiksaanwijzing







- In deze gebruiksaanwijzing staan de bedieningselementen op de afstandsbediening beschreven. Ook de bedieningselementen op het toestel kunnen worden gebruikt indien ze dezelfde of soortgelijke namen hebben als die op de afstandsbediening.
- In deze gebruiksaanwijzing worden de volgende symbolen gebruikt.

Symbol	Betekenis
	Funcies beschikbaar voor DVD VIDEO's en DVD-R's/DVD-RW's in video mode of DVD+R's/DVD+RW's
	Funcies beschikbaar in VIDEO CD mode
	Funcies beschikbaar in CD mode
	Funcies beschikbaar in Super Audio CD en Audio CD mode
	Beschikbare functies voor MP3* audio tracks
	Funcies beschikbaar voor JPEG bestanden

* MP3 (MPEG 1 Audio Layer 3) is een standaardformaat van ISO/MPEG waarbij audiogegevens worden gecomprimeerd.

Met dit toestel kunnen de volgende discs worden afgespeeld

Disc-formaat	Disc-logo
DVD VIDEO	
Super Audio CD	 SUPER AUDIO CD

Disc-formaat	Disc-logo
VIDEO CD	
Audio CD	
CD-R/CD-RW (audiogegevens) (MP3-bestanden) (JPEG-bestanden)	   

Het "DVD VIDEO" logo is een handelsmerk.

Terminologie

- **Titel**
Het langste deel van een beeld of track op een DVD; bijvoorbeeld een film op video software of een album op audio software.
- **Hoofdstuk**
Delen van een beeld of een muziekstuk die korter zijn dan titels. Een titel bestaat uit verscheidene hoofdstukken. Sommige discs bevatten geen hoofdstukken.
- **Album**
Deel van een muziekstuk of een beeld op een data CD met MP3 audio tracks of JPEG-bestanden.
- **Track**
Delen van een beeld of muziekstuk op een VIDEO CD, Super Audio CD, CD of MP3.
- **Index (Super Audio CD, CD) / Video Index (VIDEO CD)**
Een getal waarmee een track wordt opgesplitst zodat u makkelijk een bepaald punt op een VIDEO CD, Super Audio CD of CD kunt vinden. Sommige discs bevatten geen indexen.
- **Scène**
Op een VIDEO CD met PBC-functies (pagina 26) zijn de menuschermen, bewegende beelden en stilstaande beelden opgesplitst in "scènes".

• **Bestand**

Deel van een beeld op een data CD met JPEG-beeldbestanden.

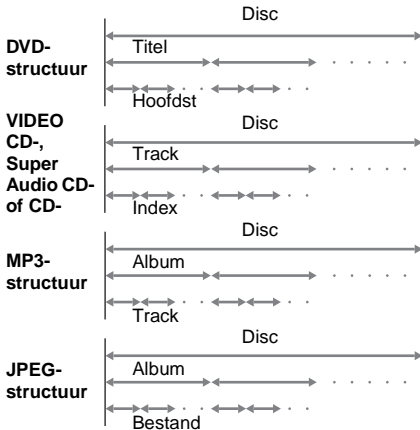

Opmerking bij PBC (Playback Control) (VIDEO CD's)

Dit toestel beantwoordt aan Ver. 1.1 en Ver. 2.0 of VIDEO CD-normen. Afhankelijk van de disc zijn er twee weergavemogelijkheden.

Disc-type	Mogelijkheden
VIDEO CD's zonder PBC functies (Ver. 1.1 discs)	Weergave van bewegende beelden en muziek.
VIDEO CD's met PBC functies (Ver. 2.0 discs)	Weergave van interactieve software met menuschermen op het TV-scherm (PBC Playback), met bovendien de videoweergavefuncties van Ver. 1.1 discs. Hiermee kunnen ook stilstaande hogeresolutiebeelden worden afgespeeld als deze op de disc staan.

Betreffende een multi-sessie CD

- Dit toestel kan alleen een multi-sessie CD afspelen wanneer de eerste sessie een MP3 audio track bevat. Volgende MP3 audio tracks die in latere sessies werden opgenomen, kunnen eveneens worden afgespeeld.
- Dit toestel kan alleen een multi-sessie CD afspelen wanneer de eerste sessie een JPEG-beeldbestand bevat. Volgende JPEG-beeldbestanden die in latere sessies werden

opgenomen, kunnen eveneens worden afgespeeld.

- Indien audiotracks en beelden in muziek CD-formaat of video CD-formaat zijn opgenomen tijdens de eerste sessie, wordt alleen de eerste sessie afgespeeld.

Regiocode

Op de achterkant van het toestel staat een regiocode vermeld die ook op de DVD moet vermeld staan om met dit toestel te kunnen worden afgespeeld.

DVD's met label kunnen ook met dit toestel worden afgespeeld.

Indien u een andere DVD probeert af te spelen, verschijnt het bericht "Weergave van deze disc niet toegestaan wegens regiobeperkingen." op het scherm. Het is mogelijk dat sommige DVD's waarop geen regiocode staat vermeld, toch geen DVD's kunnen worden afgespeeld.

Voorbeelden van discs die niet kunnen worden afgespeeld met het toestel

Het toestel kan de volgende discs niet afspelen:

- CD-ROM's (behalve met extensie ".MP3," ".JPG," of ".JPEG")
 - Andere CD-R's/CD-RW's dan opgenomen in de volgende formaten:
 - muziek CD-formaat
 - video CD-formaat
 - MP3/JPEG-formaat conform ISO9660* Level 1/Level 2, of het uitgebreide formaat, Joliet
 - Datasecties van CD-Extra's
 - DVD-ROM's
 - DVD Audio discs
 - DVD-RAM's
 - DVD-RW's in VR (Video Recording) mode
 - Progressive JPEG-bestand
- * Een logisch formaat van bestanden en mappen op CD-ROM's, bepaald door ISO (International Standard Organization)

Plaats de volgende discs niet:

- Een DVD met een verschillende regiocode (pagina 7, 76).
- Een disc die niet standaard of niet rond is (zoals een kaart of een hart- of stervorm).
- Een disc waarop papier of stickers zijn gekleefd.
- Een disc met resten van kleefmiddel of kleefband.

Opmerkingen betreffende CD-R/CD-RW/ DVD-R/DVD-RW (Video mode)

Sommige CD-R/CD-RW/DVD-R/DVD-RW's (Video mode) niet met dit toestel kunnen worden afgespeeld afhankelijk van de opnamekwaliteit, de staat van de disc of de karakteristieken van de opnameapparatuur en beveiligingssoftware.

Ook een disc die niet correct werd gefinaliseerd, wordt niet afgespeeld. Raadpleeg de gebruiksaanwijzing van de opnameapparatuur voor meer informatie.

Merk op dat discs aangemaakt in Packet Write formaat ook niet kunnen worden afgespeeld.

Muziekdiscs die zijn gecodeerd met copyright-beveiligingstechnologieën

Dit product is ontworpen voor het afspelen van discs die voldoen aan de CD-norm (Compact Disc).

Onlangs hebben platenmaatschappijen muziekdiscs op de markt gebracht die zijn gecodeerd met copyright-beveiligingstechnologieën. Houd er rekening mee dat sommige van deze discs niet voldoen aan de CD-norm en wellicht niet met dit product kunnen worden afgespeeld.

Opmerking betreffende de weergave van DVD's en VIDEO CD's

Sommige weergavefuncties van DVD's en VIDEO CD's kunnen opzettelijk door software-producenten zijn vastgelegd. Dit apparaat speelt DVD's en VIDEO CD's af volgens de inhoud van de disc zodat bepaalde weergavefuncties niet beschikbaar kunnen zijn. Raadpleeg daarom de instructies die bij DVD's of VIDEO CD's worden geleverd.

Auteursrechten

Dit product is voorzien van copyright-beveiligingstechnologie die op haar beurt is beschermd door sommige Amerikaanse patenten en andere intellectuele eigendomsrechten van Macrovision Corporation en anderen. Het gebruik van deze copyright-beveiligingstechnologie moet zijn goedgekeurd door Macrovision Corporation, en is bedoeld voor gebruik in huis en beperkte kring tenzij Macrovision Corporation hiervoor uitdrukkelijk toestemming heeft verleend. Aanpassing of demontage is verboden.

Dit systeem is uitgerust met een Dolby* Digital and Dolby Pro Logic (II) adaptive matrix surround decoder en het DTS** Digital Surround System.

* Gefabriceerd onder licentie van Dolby Laboratories.

“Dolby”, “Pro Logic” en het dubbele D-symbool zijn handelsmerken van Dolby Laboratories.

** Gefabriceerd onder licentie van Digital Theater Systems, Inc.

“DTS” en “DTS Digital Surround” zijn handelsmerken van Digital Theater Systems, Inc.

Opmerkingen betreffende discs

Behandeling van discs

- Neem de disc vast aan de rand om ze proper te houden. Raak het oppervlak niet aan.
- Kleef niets op een disc.



- Stel een disc niet bloot aan directe zonnestraling of warmtebronnen zoals hete luchtkanalen of in een auto die in de volle zon geparkeerd staat en waarin de temperatuur sterk kan oplopen.
- Berg discs na gebruik weer op in de houder.

Reiniging

- Maak een disc voor het afspelen altijd schoon met een doek. Wrijf van binnen naar buiten toe.



- Gebruik geen solventen zoals benzine, thinner en in de handel verkrijgbare reinigingsmiddelen of antistatische sprays voor grammofonplaten.

Dit systeem kan alleen gewone ronde discs afspelen en kan defect raken wanneer u er discs met een andere vorm (b.v. kaart-, hart- of stervormig) probeert mee af te spelen.





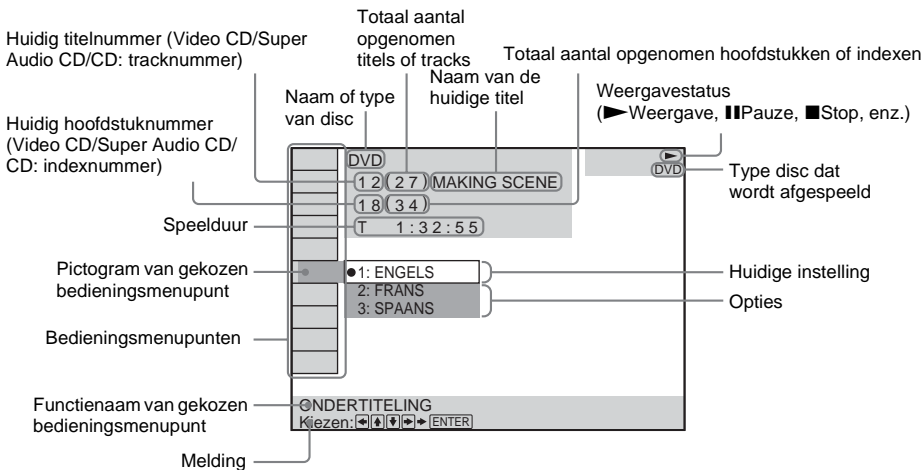

Gebruik geen disc waaraan een in de handel verkrijgbare accessoire is bevestigd, zoals een label of een ring.









Bedieningsmenuweergave

Kies de functie die u wilt gebruiken via het bedieningsmenu. Het bedieningsmenuscherm verschijnt wanneer de DVD DISPLAY toets wordt ingedrukt. Meer details vindt u op de pagina tussen haakjes.



Lijst van bedieningsmenupunten

	DISC	Geeft de naam of het type weer van de disc die in het apparaat is geplaatst.
	TITEL (alleen DVD) (pagina 35)/ SCENE (alleen VIDEO CD bij PBC- weergave) /TRACK (alleen VIDEO CD) (pagina 35)	Om de titel (DVD) of de track (VIDEO CD) te kiezen voor weergave. Toont de scène (VIDEO CD bij PBC-weergave).
	HOOFDSTUK (alleen DVD) (pagina 36)/INDEX (alleen VIDEO CD) (pagina 36)	Om het hoofdstuk (DVD) of de index (VIDEO CD) te kiezen voor weergave.
	ALBUM (alleen MP3) (pagina 27, 35)	Kiest het album (MP3) voor weergave.
	TRACK (alleen Super Audio CD/ CD/MP3) (pagina 27, 35)	Om de track (Super Audio CD/CD/MP3) te kiezen voor weergave.
	INDEX (alleen Super Audio CD/ CD) (pagina 36)	Geeft de index weer en selecteert de index (Super Audio CD) die wordt afgespeeld.
	TIJD (pagina 37)	Verstreken en resterende speelduur controleren. Tijdcode voor het zoeken naar beeld en muziek invoeren.

 GELUID (alleen DVD/VIDEO CD/ Super Audio CD/CD/MP3) (pagina 42)	Om de geluidsinstelling te wijzigen.
 ONDERTITELING (alleen DVD) (pagina 49)	Ondertitels weergeven. Om de taal van de ondertitels te wijzigen.
 ALBUM (alleen JPEG) (pagina 29)	Kiest het album (JPEG) voor weergave.
 BESTAND (alleen JPEG) (pagina 29)	Om het bestand (JPEG) te kiezen voor weergave.
 DATUM (alleen JPEG) (pagina 41)	Toont de datum informatie.
 HOEK (alleen DVD) (pagina 48)	Om de hoek te wijzigen.
 STAND (alleen VIDEO CD/Super Audio CD/CD/MP3/JPEG) (pagina 33)	Om de weergavestand te kiezen.
 HERHALEN (pagina 33)	Speelt herhaaldelijk de volledige disc (alle titels/alle tracks), één titel/hoofdstuk/track/album of de inhoud van het programma af.
 EIGEN KINDERBEVEILIGING (pagina 50)	Om weergavebeperkingen in te stellen.

Tips

- Bij elke druk op DVD DISPLAY verandert het bedieningsmenuscherm als volgt:

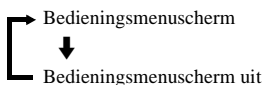

De bedieningsmenupunten hangen af van de disc.

- De indicator voor het bedieningsmenu licht groen  →  op tenzij u HERHALEN op "UIT" hebt ingesteld.
- De indicator voor "HOEK" licht alleen groen op wanneer er meerdere hoeken op de disc staan.

Controleer of het volgende is meegeleverd:

- Luidsprekers (5)
- Subwoofer (1)
- AM-kaderantenne (1).
- FM-draadantenne (1)
- Luidsprekerkabels (3,5 m × 3, 10m × 2, 5m × 1)
- Afstandsbediening RM-SP800 (1)
- R6 (AA) batterijen (2)
- Gebruiksaanwijzing (1)
- Luidsprekeraansluiting en -installatie (kaart) (1)

De batterijen in de afstandsbediening plaatsen

Dit toestel kan worden bediend met de meegeleverde afstandsbediening. Plaats twee AA (R6) batterijen in de batterijhouder en hou daarbij rekening met de ⊕ en ⊖ aanduidingen. Richt de afstandsbediening op de afstandsbedieningssensor  op het toestel.

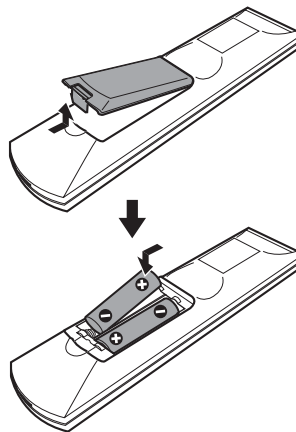

Opmerkingen

- Laat de afstandsbediening niet achter op een zeer warme of vochtige plaats.
- Gebruik geen nieuwe batterij samen met een oude.
- Zorg ervoor dat er niets in de behuizing van de afstandsbediening terecht komt, vooral bij het vervangen van de batterijen.
- Stel de afstandsbedieningssensor niet bloot aan directe zonnestraling of felle verlichting. Hierdoor kan de werking worden verstoord.
- Indien u de afstandsbediening gedurende lange tijd niet zult gebruiken, verwijder dan de batterijen om mogelijke schade door batterijlekkage en corrosie te voorkomen.

Stap 1: Luidsprekers aansluiten

Sluit de meegeleverde luidsprekers aan met behulp van de meegeleverde luidsprekerkabels en let erop dat de kleuren van de aansluitingen en de kabels overeenstemmen. Sluit geen andere luidsprekers aan dan deze die bij het toestel zijn geleverd.

Voor optimaal surroundgeluid dient u de luidsprekerparameters (afstand, niveau, enz.) op te geven zoals beschreven op pagina 22.

Benodigde kabels

Luidsprekerkabels

De stekker en de buis van de luidsprekerkabels hebben dezelfde kleur als het label van de aansluitingen.



Luidsprekeraansluitingen

Sluit de	aan op
Voorluidsprekers	SPEAKER FRONT L (wit) en R (rood)
Surround luidsprekers	SPEAKER SURR L (blauw) en R (grijs)
Middenluidspreker	SPEAKER CENTER (groen)
Subwoofer	SPEAKER WOOFER (paars)

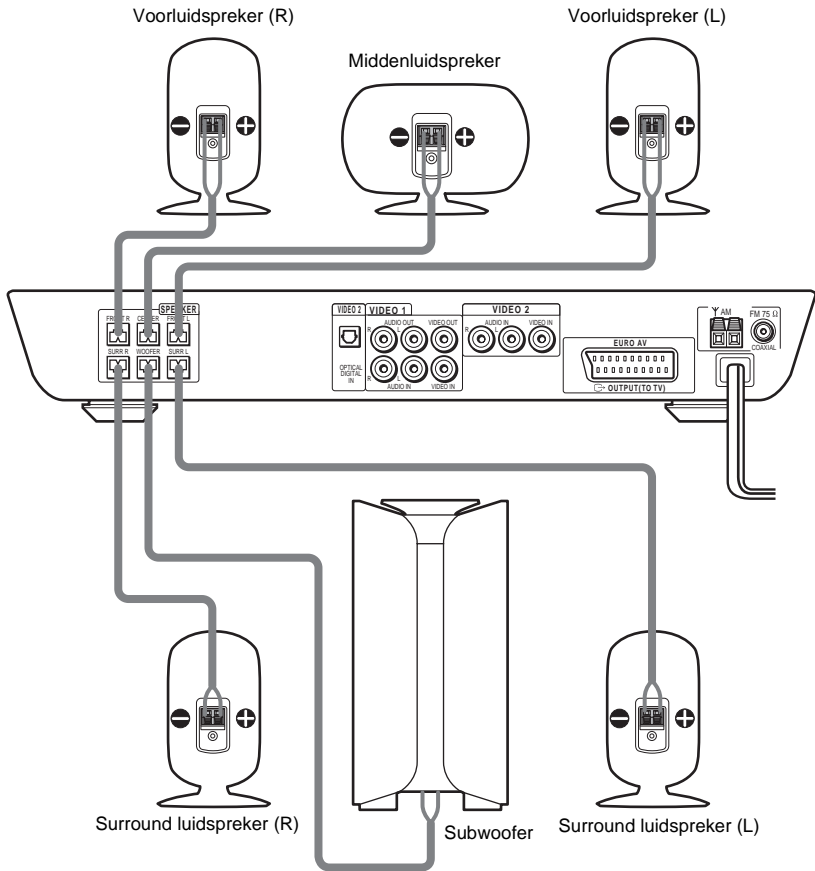

Opmerking over plaatsen van luidsprekers

Ga voorzichtig te werk wanneer u de subwoofer of een luidsprekerstandaard (niet bijgeleverd) die op de voor-/surround luidsprekers is bevestigd, op een speciaal behandelde vloer (met was of olie behandeld, gepolijst, enzovoort) plaatst; anders kunnen vlekken of verkleuringen optreden.

Opmerking

Zorg ervoor dat de isolatie van de luidsprekerkabel niet in de SPEAKER aansluiting klem komt te zitten.

Tip

Sluit de luidsprekerkabel aan nadat het uiteinde is omgebogen. Vermijd dat de luidsprekerkabel klem raakt in de SPEAKER aansluiting.

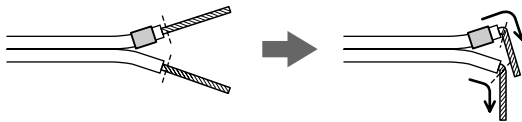

Kortsluiting van de luidsprekers voorkomen

Door kortsluiting van de luidsprekers kan het toestel worden beschadigd. Om dat te voorkomen, dient u de volgende voorzorgsmaatregelen in acht te nemen bij het aansluiten van de luidsprekers. Zorg ervoor dat een blootliggende draad van een luidsprekerkabel niet in contact komt met een andere aansluitingsklem of een blootliggende draad van een andere luidsprekerkabel.

Voorbeelden van slechte staat van een luidsprekerkabel

De gestripte luidsprekerkabel raakt een andere luidsprekerklem.

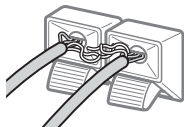

Gestripte kabels raken elkaar doordat er teveel isolatie is verwijderd.

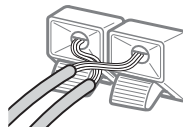

Nadat alle componenten, luidsprekers en het netsnoer zijn aangesloten, dient u te controleren of alle luidsprekers correct zijn aangesloten aan de hand van een testtoon. Voor meer details over de testtoon, zie pagina 68.

Indien een luidspreker geen testtoon produceert of de testtoon wordt geproduceerd door een andere luidspreker dan de luidspreker die wordt vermeld in het uitleesvenster, kan de luidspreker zijn kortgesloten. Controleer dan de luidsprekeraansluiting opnieuw.

Opmerking

Verbind de luidsprekerkabel met de juiste aansluiting op de componenten: \oplus op \oplus en \ominus op \ominus . Indien de draden worden omgewisseld, is er te weinig bass en kan het geluid zijn vervormd.

De luidsprekerkabels vervangen

Om een andere luidsprekerkabel te gebruiken, maakt u de stekker los om een andere kabel aan te sluiten.

Losmaken

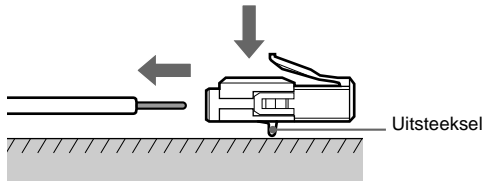

Hou de stekker met het uitsteeksel naar beneden op een vlak oppervlak en trek de kabels uit de stekker.

Bevestigen

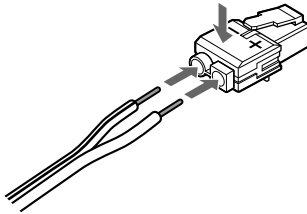

Druk de stekker naar beneden op een vlak oppervlak en steek de nieuwe luidsprekerkabels in. Het gestreepte luidsprekersnoer dient te worden bevestigd aan de negatieve (-) kant van de stekker.

Opmerking

Let op dat u het oppervlak (tafel e.d.) niet beschadigt bij het bevestigen/losmaken van de luidsprekersnoeren.

Tips

- U kunt in de handel verkrijgbare luidsprekerkabel of snoermaat AWG #18 - AWG #24 gebruiken.
- Alvorens een nieuwe kabel te bevestigen, stript u 10 mm van de isolatie en twist u de blootliggende draden van beide snoeren.

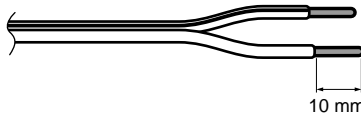

Stap 2: Antennes aansluiten

Sluit de meegeleverde AM/FM-antennes aan om naar de radio te luisteren.

Antenne-aansluitingen

Sluit de	aan op
AM-kaderantenne	AM-aansluitingen
FM-draadantenne	FM 75Ω COAXIAL aansluiting

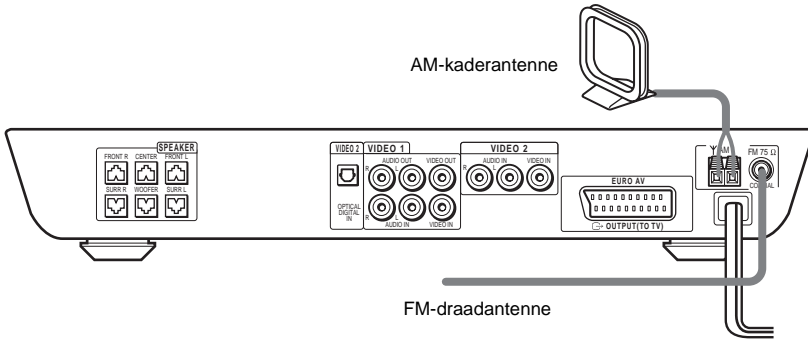

Opmerkingen

- Om ruis te voorkomen, moet u de AM-kaderantenne zo ver mogelijk van het toestel en andere componenten houden.
- Strek de FM-draadantenne volledig uit.
- Hou de FM-draadantenne na het aansluiten zo horizontaal mogelijk.

Tip

Bij aansluiting van de meegeleverde AM-kaderantenne kunnen snoer (A) en snoer (B) naar believen worden aangesloten.

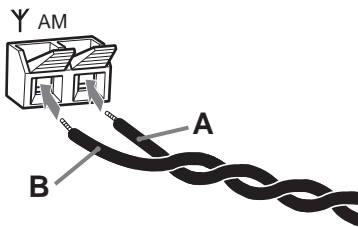

Tip

Gebruik bij slechte FM-ontvangst een 75-ohmige coaxaalkabel (niet meegeleverd) om het toestel aan te sluiten op een externe FM-antenne zoals hieronder afgebeeld.

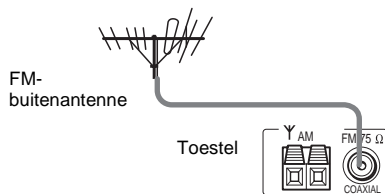

Stap 3: TV en videocomponenten aansluiten

Benodigde kabels

SCART (EURO AV) kabel voor de aansluiting van een TV (niet meegeleverd)

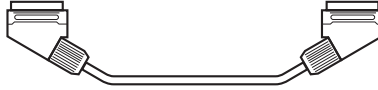

Audio-/videokabels (niet meegeleverd)

Bij het aansluiten van de kabels moet u ervoor zorgen dat de kleur van stekkers en aansluitingen van de componenten overeenkomen.

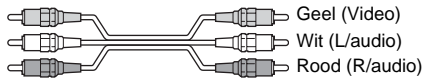

Aansluitingen voor videocomponenten

Sluit de	aan op
TV	➔ EURO AV OUTPUT (TO TV) aansluiting
Videorecorder	VIDEO 1 aansluitingen
Digitale satellietontvanger	VIDEO 2 aansluitingen

Het toestel aansluiten op een TV

Sluit het toestel aan op uw TV met behulp van een SCART (EURO AV) kabel. Sluit de SCART (EURO AV) kabel aan op ➔ EURO AV OUTPUT (TO TV) op het toestel.

Indien u gebruik maakt van de SCART (EURO AV) kabel, controleer dan of de TV compatibel is met S Video- of RGB-signalen. Wanneer de TV compatibel is met S Video, schakel dan de ingangsmode van de TV om naar RGB-signalen. Raadpleeg de gebruiksaanwijzing van de aan te sluiten TV.

Opmerking

Kies de 2CH STEREO mode wanneer u gebruik maakt van de VIDEO 1 lijnuitgangen. Wanneer u 2CH STEREO niet kiest, kunnen de lijnuitgangen niet naar behoren functioneren.

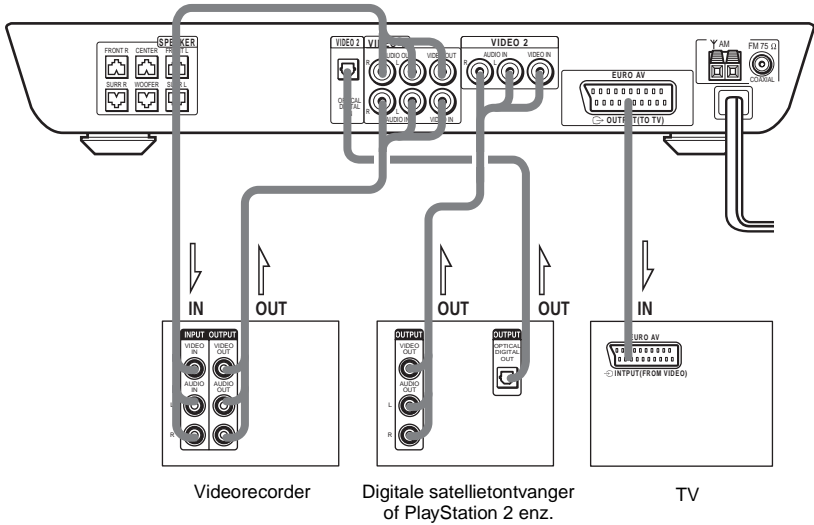

Opmerkingen

- Sluit de kabels stevig aan om ongewenste ruis te voorkomen.
- Raadpleeg de instructies die bij de TV zijn geleverd.
- Het toestel kan geen component videosignalen produceren.
- Het toestel kan het audiosignaal van de aangesloten TV niet uitvoeren. Voer bij het beluisteren van het audiosignaal van de TV via de aangesloten luidsprekers het audiosignaal van de TV in via de AUDIO IN L/R aansluiting.

Aansluiting op een TV met 4:3 scherm

Bij sommige discs past het beeld niet op het TV-scherm.

Zie pagina 64 om de breedte/hoogte-verhouding te wijzigen.





Een videorecorder aansluiten op het toestel

Sluit de digitale satellietontvanger alleen aan op VIDEO IN en AUDIO IN L/R van het toestel. Sluit de stekkers stevig aan om gebrom en ruis te voorkomen. Wanneer VIDEO1 het geluid vervormt, sluit dan de videorecorder aan op VIDEO2.

Het geluid van een TV of spelconsole (b.v.: PlayStation 2) weergeven met het systeem

Verbind de audio-uitgangen van de TV of spelconsole met de VIDEO 2 AUDIO IN aansluitingen op het systeem met behulp van de audiokabels (optie).

Opmerkingen

- Sluit het toestel niet aan op een videorecorder. Wanneer de videosignalen via een videorecorder passeren, krijgt u mogelijk geen helder beeld op het TV-scherm.
- Indien u met dit toestel geen beelden kunt bekijken van een videorecorder die is aangesloten op een TV met RGB componentaansluitingen, moet u  op uw TV instellen op  (Audio/Video). Wanneer u  (RGB) kiest, kan de TV geen signalen ontvangen van de videorecorder.
- Om de SmartLink-functie van uw videorecorder te kunnen gebruiken, moet u de videorecorder verbinden met de SmartLink-aansluiting op uw TV.
- De SmartLink functie kan mogelijk niet naar behoren functioneren wanneer uw videorecorder via dit toestel is aangesloten op uw TV.
- Het toestel voert geen S Video-sigitaal uit.
- Wanneer u "DVD" kiest door op FUNCTION (pagina 56) te drukken, worden het videosignaal en RGB-sigitaal niet uitgevoerd via de VIDEO IN aansluitingen. Het toestel kan bovendien het componentvideosignaal niet uitvoeren.
- Wanneer u VIDEO 1 of VIDEO 2 kiest door op FUNCTION (pagina 56) te drukken, wordt het audiosignaal van de AUDIO L/R aansluiting uitgevoerd naar de aangesloten luidsprekers. Het audiosignaal wordt niet uitgevoerd via  EURO AV OUTPUT (TO TV).

Stap 4: Het netsnoer aansluiten

Voordat u het netsnoer van het toestel aansluit op een stopcontact, moet u de luidsprekers aansluiten op het toestel (zie pagina 14).

Luidsprekeropstelling

Voor een optimale surround sound moeten alle luidsprekers behalve de subwoofer even ver van de luisterpositie worden geplaatst (A).

De middenluidspreker kan tot 1,6 meter (B) en de achterluidsprekers tot 4,6 meter (C) dichterbij de luisterpositie dan de voorluidsprekers worden geplaatst.

De voorluidsprekers kunnen op 1,0 tot 7,0 meter (A) van de luisterpositie worden geplaatst.

Plaats de luidsprekers zoals hieronder afgebeeld

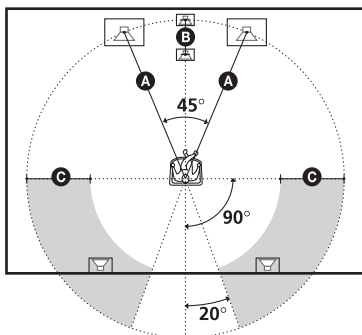

Opmerking

Plaats de midden- en surround luidsprekers niet verder van de luisterpositie dan de voorluidsprekers.

Betreffende magnetisch afgeschermd luidsprekers (ter voorkoming van kleurafwijking op het TV-scherm)

De subwoofer in dit toestel is magnetisch afgeschermd om magnetische lekken te voorkomen. Toch kan er wat lekkage optreden omdat de magneet zeer krachtig is. Wanneer de subwoofer wordt gebruikt met een beeldbuis- of projectie-TV, moet de subwoofer minstens 0,3 meter van het toestel zijn verwijderd. Wanneer deze te dichtbij wordt geplaatst, kunnen de kleuren op het scherm afwijken. Zet de TV af en zet hem na 15 tot 30 minuten weer aan indien er kleurafwijkingen optreden. Indien de kleuren nog altijd afwijken, moet u de subwoofer verder van de TV af zetten. Indien de kleuren dan nog steeds afwijken, moet u controleren of er zich geen magnetisch voorwerp dicht bij de subwoofer bevindt. Kleurafwijking kan optreden ten gevolge van interactie tussen de subwoofer en het magnetisch object. Voorbeelden van mogelijke bronnen van magnetische storing zijn: magnetische sloten op een TV-kastje e.d., medische apparatuur, speelgoed, enz.

Luidsprekerparameters bepalen

Voor een optimaal surround sound moet u eerst de afstand van de aangesloten luidsprekers tot de luisterpositie opgeven en balans en niveau regelen. Schakel luidsprekerniveau en -balans gelijk aan de hand van de testtoon. Kies "LUIDSPREKERINSTELLING" in het instelscherm. Zie "Luidsprekerinstellingen" voor meer details (pagina 67).

Discs afspelen

Discs afspelen

DVD

VIDEO CD

SA-CD CD

MP3

JPEG

Afhankelijk van de DVD of VIDEO CD kunnen sommige functies verschillend of onbeschikbaar zijn.

Raadpleeg de instructies die bij de disc zijn geleverd.

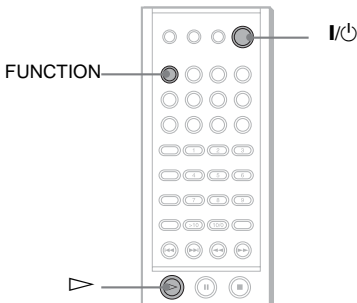
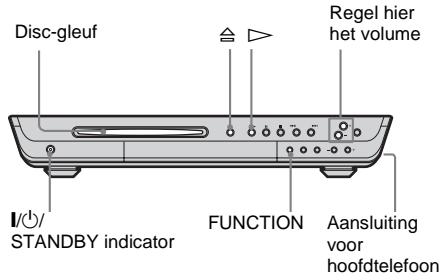

- 1 Zet de TV aan.**
- 2 Zet de ingangschakelaar van de TV op dit toestel.**
- 3 Druk op I/⏻ op het toestel.**

Het toestel wordt aangeschakeld.

Tenzij de "DVD" modus is ingesteld, drukt u op FUNCTION om "DVD" te selecteren. "READY!" verschijnt in het uitleesvenster op het voorpaneel en het toestel is klaar om een disc in te brengen.

4 Breng een disc in.

Duw de disc in de gleuf tot ze automatisch ingetrokken wordt.

De disc wordt automatisch ingetrokken en "READING" verschijnt in het uitleesvenster.

Met de weergavekant omlaag

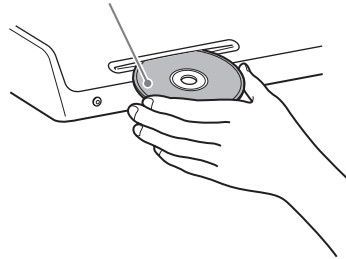

5 Druk op ▷.

Het toestel begint te spelen (continu weergave).

Regel het volume op het toestel.

Na Stap 5

Bij sommige discs verschijnt er een menu op het TV-scherm. Voor interactieve weergave volgt u de instructies op het menuscherm. (DVD: pagina 25), (VIDEO CD: pagina 26).

Disc verwijderen

Druk op ⏮ op het toestel of ▲ op de afstandsbediening. Verwijder de disc nadat deze door het toestel is uitgeworpen. "READY!" verschijnt in het uitleesvenster op het voorpaneel.

Het toestel aanzetten

Druk op I/⏻ op het toestel. Het toestel wordt aangeschakeld. In de wachtstand schakelt het toestel ook aan door op ⏮ op het toestel of door op ▷ te drukken.

Het toestel uitzetten

Druk op **|/⏻** op de afstandsbediening. Het toestel schakelt over naar de wachtstand en de **STANDBY** indicator licht rood op. Om het toestel volledig uit te schakelen, trekt u de stekker uit het stopcontact.

Schakel het toestel niet uit tijdens het afspelen van een disc door op **|/⏻** op het toestel te drukken. Hierdoor kunnen de menu-instellingen immers worden gewist. Om het toestel af te zetten, drukt u eerst op **■** om de weergave te stoppen en vervolgens op **|/⏻** op de afstandsbediening.

Tips

Indien er al een disc in het toestel zit, kunt u die afspelen door gewoon op **▷** te drukken. Het toestel schakelt over naar DVD en de weergave start (Auto-functie). Tijdens geprogrammeerde weergave kan de weergave alleen worden gestart door op **▷** te drukken.

Stroom sparen in de wachtstand

Druk eenmaal op **|/⏻** op het toestel of **|/⏻** op de afstandsbediening.

Tips

De **STANDBY** indicator op het toestel licht op wanneer het zich in de wachtstand bevindt.

Wachtstand annuleren

Druk eenmaal op **|/⏻** op de afstandsbediening.

Bijkomende handelingen

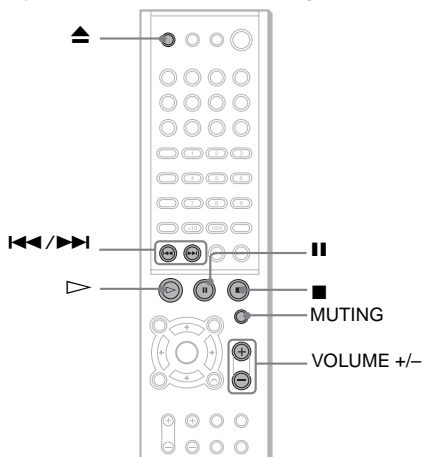

Om	Druk op
Te stoppen	■
Te pauzeren*	■
De weergave te hervatten na pauzeren	■ of ▷
Naar volgende hoofdstukken, tracks, scènes of bestanden te gaan in de continu weergavestand	▶▶
Tijdens continu weergave naar vorige hoofdstukken, tracks, bestanden of scènes te gaan	◀◀
De weergave te stoppen en de disc te verwijderen	▲
Het geluid te onderdrukken	MUTING. Om de geluidsonderdrukking te annuleren, drukt u er nogmaals op of regelt u het volume met VOLUME +.

* Pauzeren kan niet tijdens JPEG-weergave.

Opmerkingen

- Wanneer er zich geen disc in het toestel bevindt, verschijnt "READY!" in het uitleesvenster op het voorpaneel.
- Wanneer de DVD-weergave ongeveer een uur lang is onderbroken, schakelt het toestel automatisch uit.

De weergave hervatten vanaf het punt waar u de disc hebt gestopt

(Resume Play)

DVD

VIDEO CD

SA-CD CD

MP3

Het toestel memoriseert het punt waar u op ■ hebt gedrukt en “RESUME” verschijnt in het uitleesvenster op het voorpaneel. Resume Play blijft beschikbaar zolang de disc niet wordt verwijderd, zelfs al wordt het toestel in de wachtstand gebracht door op I/⏻ te drukken.

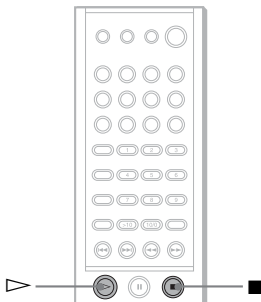

1 Druk tijdens het afspelen van een disc op ■ om de weergave te stoppen.

“RESUME” verschijnt in het uitleesvenster op het voorpaneel en u kunt de disc herstarten vanaf het punt waar u ze hebt gestopt.

Als “RESUME” niet verschijnt, is Resume Play niet beschikbaar.

2 Druk op ▷.

Het toestel start de weergave vanaf het punt waar u de disc in Stap 1 hebt gestopt.

Opmerkingen

- Het is mogelijk dat de weergave niet precies op hetzelfde punt wordt hervat afhankelijk van waar u de disc hebt gestopt.
- Het punt waar u de weergave hebt gestopt wordt gewist wanneer:
 - u verandert van weergavestand.
 - u de instelling wijzigt in het instelmenu.

Tip

Om de weergave te starten vanaf het begin van de disc drukt u tweemaal op ■ en vervolgens op ▷.

Gebruik van het DVD Menu

DVD

Een DVD is onderverdeeld in vele stukken beeld of muziek. Deze stukken worden “titels” genoemd. Bij het afspelen van een DVD die verscheidene titels bevat, kunt u titels kiezen via het DVD TOP MENU/ALBUM–. Bij het afspelen van een DVD waarop items zoals de taal van de ondertitels en het geluid kunnen worden gekozen, kunt u die kiezen met de DVD MENU/ALBUM+.

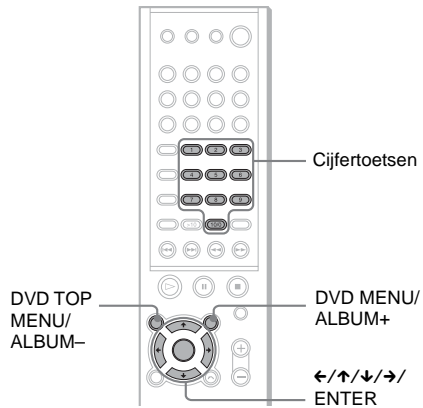

1 Druk op DVD TOP MENU/ALBUM– of DVD MENU/ALBUM+.

Het discmenu verschijnt op het TV-scherm. De inhoud van het menu varieert van disc tot disc.

2 Druk op ◀/↑/↓/▶ of de cijfertoetsen om het item te kiezen dat u wilt afspelen of wijzigen.

3 Druk op ENTER.

Opmerking

Wanneer het DVD top menu of een DVD menu ongeveer een uur lang verschijnt tijdens het afspelen van een DVD, schakelt het toestel automatisch uit.

Bij het afspelen van VIDEO CD's met PBC-functies (Ver. 2.0)

(PBC-weergave)



PBC-weergave (Playback Control) biedt de mogelijkheid van eenvoudige interactieve handelingen, zoekfuncties en dergelijke. Met PBC-weergave kunt u VIDEO CD's interactief afspelen door de instructies in het menu op het TV-scherm te volgen.

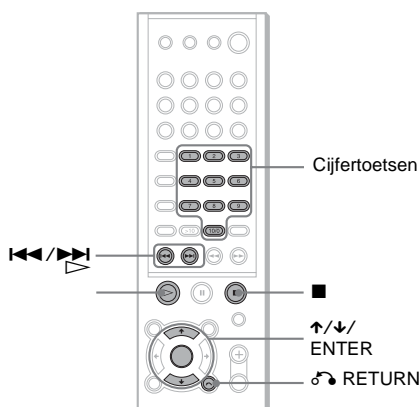

- 1 Start de weergave van een VIDEO CD met PBC-functies.**
Het menu voor uw keuze verschijnt.
- 2 Kies het gewenste itemnummer door op ↑/↓ of de cijferstoetsen te drukken.**
- 3 Druk op ENTER.**
- 4 Volg de instructies op het menuscherm voor de interactieve handelingen.**
Afhankelijk van de VIDEO CD kan de procedure verschillen; raadpleeg de gebruiksaanwijzing die bij de disc wordt geleverd.

Terugkeren naar het menuscherm

Druk op ↶ RETURN.

Opmerkingen

- Bij sommige VIDEO CD's verschijnt het menu niet in Stap 1.
- Afhankelijk van de VIDEO CD kan in de gebruiksaanwijzing die bij de disc wordt geleverd "Druk op ENTER" in Stap 3 zijn vervangen door "Druk op SELECT". Druk in dat geval op ▷.

Tip

Voor weergave zonder PBC, drukt u op ◀◀/▶▶ of de cijferstoetsen met het toestel in de stopstand om een track te kiezen en drukt u vervolgens op ▷ of ENTER.

"Weergave zonder PBC" verschijnt op het TV-scherm en continu weergave begint. Er kunnen geen stilstaande beelden zoals bijvoorbeeld een menuscherm worden getoond. Om terug te keren naar PBC-weergave, drukt u tweemaal op ■ en vervolgens op ▷.

Een MP3 Audio Track afspelen

MP3

U kunt MP3 audio tracks op CD-ROM's, CD-R's of CD-RW's afspelen. Om tracks door de speler te laten herkennen, moeten de discs echter zijn opgenomen conform ISO9660 level 1, level 2 of Joliet formaat. Multi-sessie discs kunnen ook worden afgespeeld. Raadpleeg de gebruiksaanwijzing van de CD-R/RW apparatuur of opnamesoftware (niet meegeleverd) voor details omtrent het opnameformaat.

1 Plaats een MP3 data disc in het toestel.

2 Druk op .

Het toestel begint de eerste MP3 audio track in het eerste album op de disc te spelen.

Opmerkingen

- Het toestel kan MP3 (MPEG1 Audio Layer3) geluid afspelen. Het toestel kan geen audiotracks met MP3PRO indeling afspelen.
- Dit toestel kan alleen een multi-sessie CD afspelen wanneer de eerste sessie een MP3 audio track bevat. Volgende MP3 audio tracks die in latere sessies werden opgenomen, kunnen eveneens worden afgespeeld.
- Maximum aantal albums op een disc: 99 (Een album kan maximaal 250 MP3 audio tracks bevatten.)
- Een album dat geen MP3 audio track bevat, wordt overgeslagen.
- Wanneer u de extensie “.MP3” toevoegt aan gegevens van een ander formaat dan MP3, kan het toestel de gegevens niet goed herkennen en produceert deze een hard geluid dat uw luidsprekers kan beschadigen.
- Wanneer het toestel geen MP3 kan afspelen, moet u de disc verwijderen en “INDIVIDUELE INSTELLING” kiezen bij de instelitems. Kies vervolgens “DATA CD PRIORITY”, zet dit op “MP3” (pagina 66) en plaats de disc terug.
- Het toestel kan tot 8 directory's diep gaan.

Kiezen van een album en track

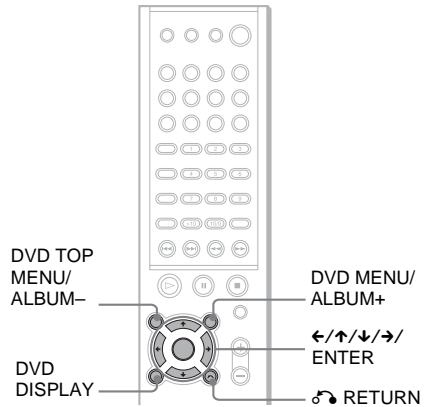

1 Druk op DVD DISPLAY.

Het bedieningsmenu en de discnaam van de MP3 data disc verschijnen.

2 Druk op  om  (ALBUM) te kiezen en druk vervolgens op ENTER of .

De lijst van albums op de disc verschijnt.

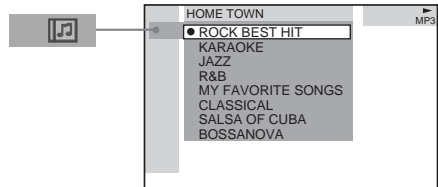

3 Kies een album dat u wilt afspelen met  en druk op ENTER.

4 Kies (TRACK) met ↑/↓ en druk op ENTER.

De lijst met tracks in het huidige album verschijnt.

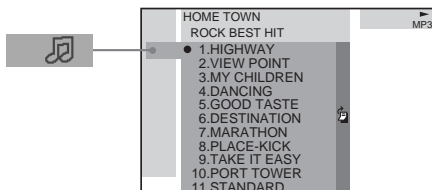

Als de volledige lijst met tracks of albums niet in het venster kan worden weergegeven, verschijnt de schuifbalk.

Druk op → om de schuifbalk te selecteren en verschuif dan deze balk om met ↑/↓ de rest van de lijst weer te geven. Druk op ← of ↶ RETURN om terug te keren naar de track- of albumlijst.

5 Kies een track met ↑/↓, en druk vervolgens op ENTER.

De gekozen track begint te spelen.

Terugkeren naar de vorige weergave

Druk op ↶ RETURN of ←.

Het display uitzetten

Druk op DVD DISPLAY.

Opmerkingen

- Voor album- of tracknamen kunnen alleen letters uit het alfabet en cijfers worden gebruikt. Andere tekens verschijnen als “ ”.
- Als het MP3-bestand dat u afspeelt, een ID3 tag heeft, worden de gegevens van de ID3 tag weergegeven als tracknaam.
- ID3 tag geldt alleen voor versie 1.
- Wanneer een MP3 met VBR (variabele bit rate) wordt afgespeeld, kan de verstreken tijdsduur die wordt aangegeven verschillen van de effectieve tijdsduur.

Tip

Wanneer een MP3 data disc is ingebracht, kunt u een album kiezen met behulp van DVD MENU/ALBUM+ of DVD TOP MENU/ALBUM- op de afstandsbediening.

JPEG-beeldbestanden afspelen



U kunt JPEG-beeldbestanden op CD-ROM's, CD-R's of CD-RW's afspelen. Om de bestanden door het toestel te laten herkennen, moeten de discs echter zijn opgenomen conform ISO9660 level 1, level 2 of Joliet formaat. Multi-sessie discs kunnen ook worden afgespeeld. Raadpleeg de gebruiksaanwijzing van de CD-R/RW apparatuur of opnamesoftware (niet meegeleverd) voor details omtrent het opnameformaat.

1 Plaats een JPEG data disc in het toestel.

2 Druk op ▷.

Het toestel begint het eerste JPEG-gegevensbestand in het eerste album op de disc te spelen.

Opmerkingen

- Het toestel kan bestanden met de extensie “.JPG” of “.JPEG” afspelen.
- Het toestel kan Multi Session CD's afspelen.
- Een album dat geen JPEG bestand bevat, wordt overgeslagen.
- Wanneer het toestel geen JPEG kan afspelen, moet u de disc verwijderen en “INDIVIDUELE INSTELLING” kiezen bij de instelitems. Kies vervolgens “PRIORITEIT DATA-CD”, zet dit op “JPEG” (pagina 66) en plaats de disc terug.
- Een JPEG beeldbestand met een lengte of breedte van meer dan 4.720 dots kan niet worden afgespeeld.
- Bepaalde CD-R's of CD-RW's kunnen niet met dit toestel worden afgespeeld, afhankelijk van het bestandsformaat.
- Het toestel kan tot 8 directory's diep gaan.
- Progressive JPEG-beeldbestanden kunnen niet worden afgespeeld met dit toestel.

Kiezen van een album en bestand

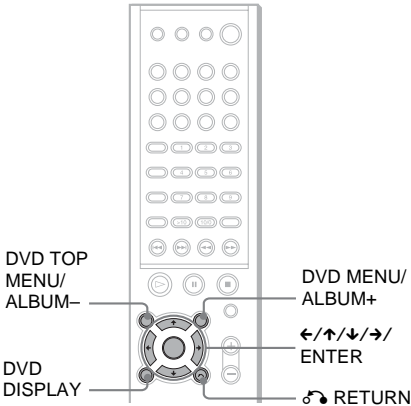

1 Druk op DVD DISPLAY.

Het bedieningsmenu en de naam van de JPEG data disc verschijnen.

2 Druk op \uparrow/\downarrow om (ALBUM) te kiezen en druk vervolgens op ENTER of \rightarrow .

De lijst van albums op de disc verschijnt.

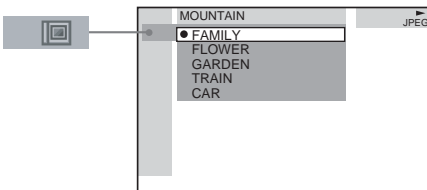

3 Kies een album dat u wilt afspelen met \uparrow/\downarrow en druk op ENTER.

4 Kies (BESTAND) met \uparrow/\downarrow en druk op ENTER.

De lijst met bestanden in het huidige album verschijnt.

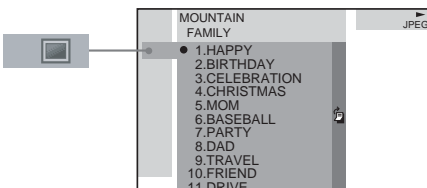

Als de volledige lijst met bestanden of albums niet in het venster kan worden weergegeven, verschijnt de schuifbalk.

Druk op \rightarrow om de schuifbalk te selecteren en verschuif dan deze balk om met \uparrow/\downarrow de rest van de lijst weer te geven. Druk op \leftarrow of \rightarrow RETURN om terug te keren naar de bestands- of albumlijst.

5 Kies een bestand met \uparrow/\downarrow , en druk vervolgens op ENTER.

Het gekozen bestand begint te spelen.

Terugkeren naar de vorige weergave

Druk op \rightarrow RETURN of \leftarrow .

Het display uitzetten

Druk op DVD DISPLAY.

Opmerkingen

- Voor album- of bestandsnamen kunnen alleen letters uit het alfabet en cijfers worden gebruikt. Andere tekens verschijnen als " ".
- Maximum aantal albums op een disc: 99 (Een album kan maximaal 250 JPEG-bestanden bevatten.)

Tip

Wanneer een JPEG data disc is ingebracht, kunt u een album kiezen met behulp van DVD MENU/ALBUM+ of DVD TOP MENU/ALBUM- op de afstandsbediening.

Diavoorstelling met JPEG data disc

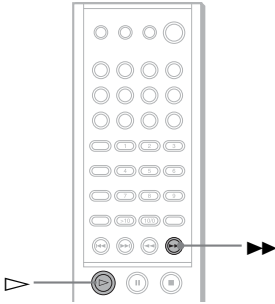

1 Druk op ►► tijdens de weergave van een JPEG-beeld.

De diavoorstelling begint vanaf het huidige beeld.

2 Druk op ► om de diavoorstelling te stoppen.

Vanaf het huidige beeld terugkeren naar normale weergave.

De tussentijd van de diavoorstelling wijzigen

Bij elke druk op ►► tijdens de diavoorstelling, verandert de tussentijd. Bij elke druk op de toets verandert de indicatie als volgt:

FF1 ►► → FF2 ►► → FF3 ►►

De FF3 ►► tussentijd is korter dan FF2 ►►.

Opmerking

Bij diavoorstelling kan weergave slechts in één richting.

Het huidige beeld roteren

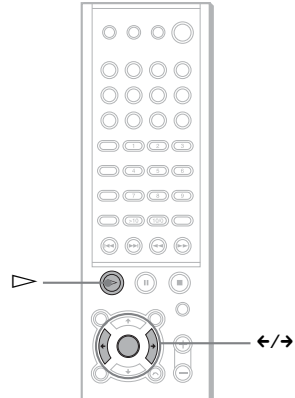

Roteer het huidige beeld met ◀/▶.

Bij elke druk op ▶ roteert het beeld een kwartslag rechtsom.

Bij elke druk op ◀ roteert het beeld een kwartslag linksom.

Opmerking

Tijdens een diavoorstelling kan het beeld niet worden geroteerd. Druk voor deze handeling op ► om terug te keren naar normale weergave.

Een eigen programma maken

(Programme Play)



U kunt zelf de volgorde bepalen waarin de tracks op de disc worden afgespeeld en zo uw eigen programma samenstellen. U kunt maximum 25 tracks programmeren.

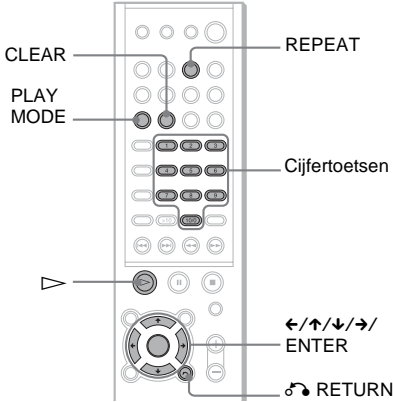

- 1 Druk in de stopstand herhaaldelijk op PLAY MODE op de afstandsbediening tot "PGM" verschijnt in het uitleesvenster op het voorpaneel.**

Het programmamenu verschijnt op het TV-scherm.

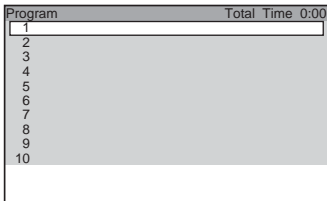

- 2 Druk op →.**

De cursor gaat naar de track (in dit geval "1"). Voor MP3 tracks kunnen worden geprogrammeerd, moet eerst het album worden gekozen.

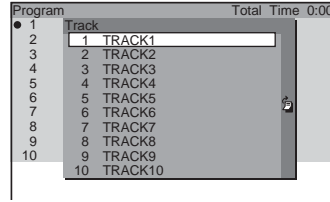

Wanneer niet alle tracks in het venster passen, verschijnt de schuifbalk. Druk op → om de schuifbalk te selecteren en verschuif dan deze balk om met ↑/↓ de rest van de lijst weer te geven. Druk op ← of ↶ RETURN om terug te keren naar de tracklijst.

- 3 Kies de track die u wilt programmeren.**

Kies bijvoorbeeld track "7".

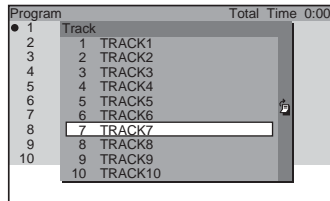

- 4 Druk op ↑/↓ of de cijfertoetsen om "7" te kiezen en druk vervolgens op ENTER.**

Totale tijdsduur van de geprogrammeerde tracks (behalve MP3)

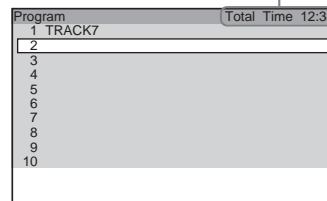

5 Herhaal stap 2 tot 4 om andere tracks te programmeren.

De geprogrammeerde tracks verschijnen in de gekozen volgorde.

6 Druk op om Programme Play te starten.

Geprogrammeerde weergave start.

Na afloop van het programma kunt u hetzelfde programma opnieuw starten door op  te drukken.

Andere handelingen

Om	Doe dit
Normale weergave te hervatten	Druk op CLEAR tijdens de weergave.
Het programmamenu af te zetten	Druk in de stopstand op PLAY MODE om het programmamenu af te zetten.
De programmavolgorde te controleren	Druk in stap 5 op CLEAR en het laatste programma wordt één voor één geannuleerd.

Opmerkingen

- Programme Play werkt niet met DVD's en JPEG.
- Wanneer de disc wordt verwijderd, stopt geprogrammeerde weergave en wordt het programma gewist.

Tip

Repeat Play is mogelijk met de geprogrammeerde tracks. Druk tijdens geprogrammeerde weergave op REPEAT of zet "HERHALEN" in het bedieningsmenu "ALLES" (pagina 33).

Willekeurige weergave

(Shuffle Play)



U kunt tracks door het systeem laten "schudden" en in willekeurige volgorde afspelen. De afspeelvolgorde kan opnieuw worden gewijzigd door nogmaals te "schudden".

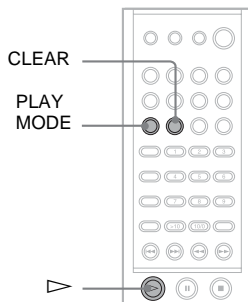

1 Druk in de stopstand herhaaldelijk op PLAY MODE op de afstandsbediening tot "SHUF" verschijnt in het uitleesvenster op het voorpaneel.

Als u een MP3 disc afspeelt, kunt u alle tracks in albums in willekeurige volgorde afspelen.

Zie pagina 33 voor nadere bijzonderheden omtrent willekeurige albumweergave.

2 Druk op .

Terugkeren naar normale weergave

Druk herhaaldelijk op PLAY MODE in de stopstand tot "SHUF" verdwijnt in het uitleesvenster op het voorpaneel of druk op CLEAR tijdens de weergave om terug te keren naar normale weergave.

Willekeurige weergave kiezen in het bedieningsmenu

U kunt kiezen uit normal shuffle en album shuffle (alleen MP3).

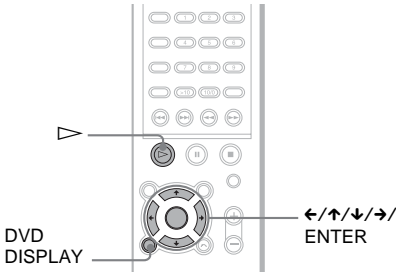

- 1 Druk op DVD DISPLAY.**
Het bedieningsmenu verschijnt.
- 2 Druk op ↑/↓ om **PLAY MODE** (STAND) te kiezen en druk vervolgens op ENTER of →.**

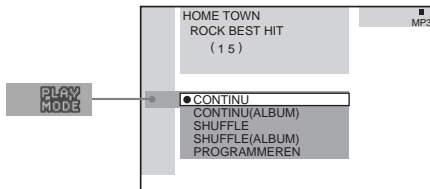

- 3 Selecteer SHUFFLE of SHUFFLE (ALBUM) met behulp van ↑/↓ en druk op ENTER.**

SHUFFLE: willekeurige weergave van de tracks op de disc.

SHUFFLE (ALBUM): willekeurige weergave van de tracks in het gekozen album.

- 4 Druk op ▷.**

De gekozen willekeurige weergave start.

Opmerking

Shuffle Play wordt geannuleerd wanneer u de disc uitwerpt. De weergavestand verandert als volgt:

SHUFFLE → CONTINU

SHUFFLE (ALBUM) → CONTINU (ALBUM)

Herhaalde weergave

(Repeat Play)



U kunt alle titels/tracks/bestanden of één titel/ hoofdstuk/track op een disc afspelen. In de Shuffle of Programme Play mode herhaalt het toestel de tracks in willekeurige of geprogrammeerde volgorde. Tijdens PBC-weergave van VIDEO CD's (pagina 26) is Repeat Play niet mogelijk.

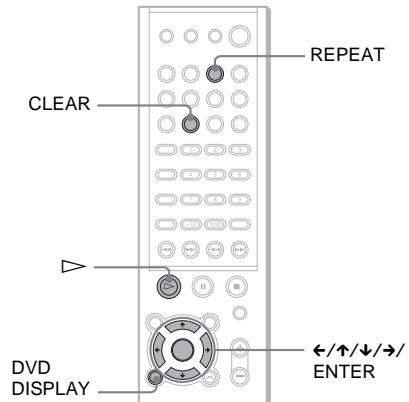

- 1 Druk op DVD DISPLAY.**
Het bedieningsmenu verschijnt.
- 2 Druk op ↑/↓ om **HERHALEN** te kiezen en druk op ENTER of →.**

Als u niet "UIT" kiest, licht de "REPEAT" indicator groen op.

- 3 Kies de herhaalde weergavestand en druk op ENTER.**

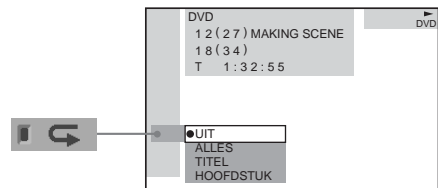

■ Bij het afspelen van een DVD

- **UIT**: geen herhaalde weergave.
- **ALLES**: alle titels worden herhaald.
- **TITEL**: huidige titel wordt herhaald.
- **HOOFDSTUK**: huidige hoofdstuk wordt herhaald.

■ Bij weergave van een VIDEO CD/ Super Audio CD/CD/MP3 met Programme Play op UIT

- **UIT**: geen herhaalde weergave.
- **ALLES**: herhaalde weergave van alle tracks op de disc of het huidige album (alleen wanneer **CONTINUE (ALBUM)** of **SHUFFLE (ALBUM)** is gekozen in de weergavestand).
- **MUZIEKSTUK**: huidige track wordt herhaald.

■ Bij het afspelen van een JPEG

- **UIT**: geen herhaalde weergave.
- **ALLES**: herhaalde weergave van alle bestanden op de disc (wanneer **CONTINU** is gekozen in de weergavestand) of het huidige album (wanneer **CONTINU (ALBUM)** is gekozen in de weergavestand).

■ Wanneer Programme Play AAN staat

- **UIT**: geen herhaalde weergave.
- **ALLES**: Program Play wordt herhaald.

Repeat Play annuleren

Druk op **CLEAR**.

Opmerkingen

- Herhaalde weergave werkt niet met sommige DVD discs.
- Herhaalde weergave wordt geannuleerd wanneer de disc wordt uitgeworpen.
- Wanneer “**ALLES**” is gekozen, blijft herhaalde weergave beperkt tot 5 keer.

Tips

- U kunt Repeat Play instellen vanuit de stopstand. Druk na het kiezen van “**HERHALEN**” op **▷**. Herhaalde weergave start.
- U kunt de “**HERHALEN**” status direct laten verschijnen. Druk op **REPEAT** op de afstandsbediening.
- U kunt Repeat Play gebruiken voor DVD's met hoofdstukken.

Een bepaald punt op een disc zoeken

(Scan, Slow-motion Play)



U kunt snel een bepaald punt op een disc zoeken met beeld of vertraagde weergave.

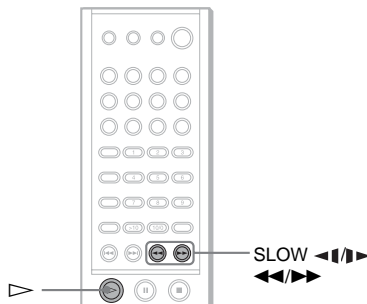

Opmerkingen

- Bij sommige DVD/VIDEO CD's zijn bepaalde van de beschreven handelingen niet mogelijk.
- Tijdens zoeken of vertraagde weergave staat het geluid af.

Snel een bepaald punt zoeken door een disc snel vooruit of achteruit af te spelen (Scan)

- 1 Druk op ◀◀ or ▶▶ tijdens het afspelen van een disc.**
- 2 Wanneer u het gewenste punt hebt gevonden, drukt u nogmaals op ▷ om terug te keren naar normale snelheid.**

De scansnelheid wijzigen (alleen DVD/VIDEO CD)

Bij elke druk op ◀◀ of ▶▶ tijdens het zoeken, verandert de weergavesnelheid. Er zijn twee snelheden beschikbaar. Bij elke druk op de toets verandert de indicatie als volgt:

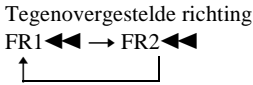
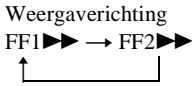

De FF2 ▶▶/FR2 ◀◀ weergavesnelheid is sneller dan FF1 ▶▶/FR1 ◀◀.

Vertraagde weergave (Slow-motion play) (alleen DVD/VIDEO CD)

Druk op ◀◀ of ▶▶ met het toestel in de pauzestand.

Druk op ▷ om terug te keren naar de normale snelheid.

De vertraagde weergavesnelheid wijzigen

Bij elke druk op ◀◀ of ▶▶ tijdens vertraagde weergave, verandert de weergavesnelheid. Er zijn twee snelheden beschikbaar. Bij elke druk op de toets verandert de indicatie als volgt:

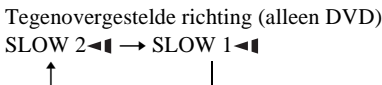
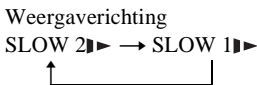

De SLOW 2 ▶▶/SLOW 2 ◀◀ weergavesnelheid is trager dan SLOW 1 ▶▶/SLOW 1 ◀◀.

Een titel/hoofdstuk/track/index/album/bestand zoeken



U kunt een titel (DVD), hoofdstuk (DVD), track (CD, VIDEO CD, Super Audio CD, MP3), index (VIDEO CD, Super Audio CD), album (MP3, JPEG) en bestand (JPEG) zoeken. Aan titels, tracks, albums en bestanden op de disc zijn unieke nummers toegekend, zodat u ze kunt kiezen via het bedieningsmenu. Ook aan hoofdstukken en indexen zijn unieke nummers toegekend, zodat u ze kunt kiezen door het betreffende nummer in te voeren. U kunt ook een bepaald punt zoeken aan de hand van de tijdcode. (TIJD ZOEKEN).

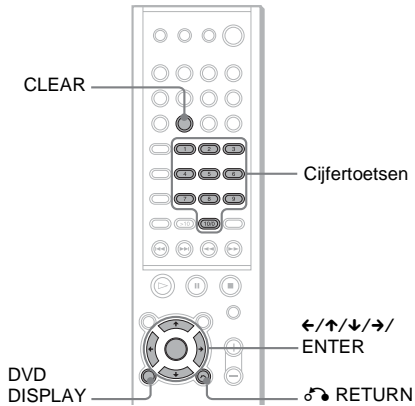

Een titel/track/album/bestand zoeken

- 1 Druk op DVD DISPLAY.**
Het bedieningsmenu verschijnt.
- 2 Druk op ↑/↓ om de zoekmethode te kiezen en druk vervolgens op ENTER of →.**

■ Bij het afspelen van een DVD



■ Bij het afspelen van een VIDEO CD



■ Bij het afspelen van een Super Audio CD



■ Bij het afspelen van een CD



■ Bij het afspelen van een MP3



■ Bij weergave van een JPEG-bestand



Bijvoorbeeld: wanneer u  (MUZIEKSTUK) kiest

De lijst van tracks in het album verschijnt.

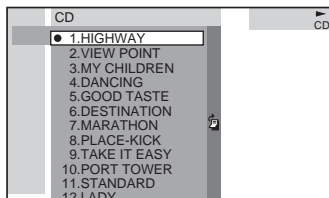

Als de volledige lijst met tracks of albums niet in het venster kan worden weergegeven, verschijnt de schuifbalk.

Druk op → om de schuifbalk te selecteren en verschuif dan deze balk om met ↑/↓ de rest van de lijst weer te geven. Druk op ← of ↶ RETURN om terug te keren naar de track- of albumlijst.

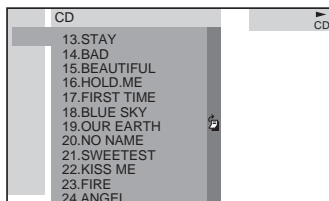

3 Druk op ↑/↓ om de gewenste track te kiezen en druk op ENTER.

De weergave start vanaf de gekozen track.

Een hoofdstuk/index zoeken

1 Druk op DVD DISPLAY.

Het bedieningsmenu verschijnt.

2 Druk op ↑/↓ om de zoekmethode te kiezen.

■ Bij het afspelen van een DVD

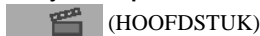

■ Bij het afspelen van een VIDEO CD



■ Bij het afspelen van een Super Audio CD



Bijvoorbeeld: wanneer u  (HOOFDSTUK) kiest

“** (**)” wordt gekozen (** verwijst naar een nummer).

Het cijfer tussen haakjes geeft het totale aantal hoofdstukken of indexen aan.

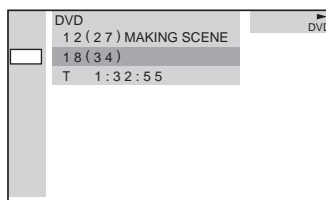

3 Druk op ENTER of →.

“** (**)” verandert in “-- (**).”

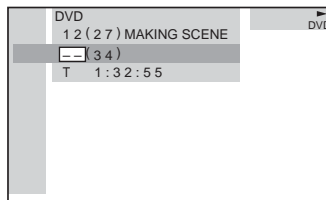

4 Druk op ↑/↓ of de cijfertoetsen om het gewenste hoofdstuk of indexnummer te selecteren.

Als u zich hebt vergist

Annuleer het cijfer door op CLEAR te drukken en kies vervolgens een ander cijfer.

5 Druk op ENTER.

Het toestel start de weergave vanaf het gekozen cijfer.

Het bedieningsmenu uitzetten

Druk herhaaldelijk op DVD DISPLAY tot het bedieningsmenu wordt uitgeschakeld.

Een bepaald punt zoeken aan de hand van de tijdcode (TIJD ZOEKEN)

Bijvoorbeeld: wanneer u de speelduur van de huidige titel op een DVD zoekt

1 Kies  (TIJD) in stap 2.
“T*:*:*:*:*” (speelduur van de huidige titel) is geselecteerd.

2 Druk op ENTER of →.
“T--:--:--” verschijnt boven “T*:*:*:*:*”.

3 Voer de tijdcode in met behulp van de cijfertoetsen, en druk vervolgens op ENTER.
Om bijvoorbeeld te zoeken naar het punt na 2 uur, 10 minuten en 20 seconden, voert u gewoon “2:10:20” in.

Opmerkingen

- Titels, hoofdstukken of tracks verschijnen met hetzelfde nummer als op de disc.
- U kunt geen scène op een VIDEO CD zoeken.
- Voer bij het afspelen van een DVD de speelduur van de huidige titel in met behulp van de tijdcode. Voer bij het afspelen van een CD, Super Audio CD, VIDEO CD of MP3 de speelduur van de huidige track in met behulp van de tijdcode.

Tip

U kunt de speelduur of resterende tijd laten weergeven. Zie “Speelduur en resterende speelduur controleren” (page 40).

Disc-informatie controleren



Speelduur en resterende speelduur controleren via het uitleesvenster op het voorpaneel

U kunt informatie over de disc bekijken, zoals de resterende tijd, het totaal aantal titels op een DVD of tracks op een Super Audio CD, CD, VIDEO CD of MP3 met de display (pagina 79).

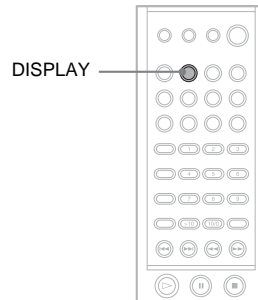

Druk op DISPLAY.

Bij elke druk op DISPLAY tijdens het afspelen van de disc, verandert de indicatie zoals de onderstaande tabellen laten zien.

Bij het afspelen van een DVD

Speelduur en nummer van de huidige titel

TITLE	CHAP	H	M	S
1	2	12	23	0

Resterende speelduur en nummer van de huidige titel

TITLE	CHAP	H	M	S
1	2	-1	10	30

Speelduur en nummer van het huidige hoofdstuk

CHAP	H	M	S
2	0	12	30

Resterende speelduur en nummer van het huidige hoofdstuk

CHAP	H	M	S
2	-0	05	30

Titel en speelduur

SONY

Huidig geluidsveld

A.F.D. AUTO

Bij het afspelen van een VIDEO CD (zonder PBC functies), Super Audio CD of CD

Speelduur en huidig tracknummer

TRK	INDEX	M	S
3	1	2	30

Resterende speelduur en huidig tracknummer

TRK	INDEX	M	S
3	1	-1	30

Speelduur van de disc

M	S
12	30

Resterende speelduur van de disc

M	S
-3	130

Tracknaam en speelduur

ROCK

Huidig geluidsveld

A.F.D. AUTO

Bij het afspelen van een MP3

Speelduur en huidige tracknummer

TRK		M	S
	3		230

Resterende speelduur van de huidige track

TRK		M	S
	3	-	130

Track (bestand) naam en speelduur

SONY

Album (map) en speelduur

ROCK

Huidig geluidsveld

A.F.D. AUTO

Opmerkingen

- Bij sommige discs en weergavestanden kan de bovenvermelde disc-informatie niet verschijnen.
- ID3 tag geldt alleen voor versie 1.
- Als het MP3-bestand dat u afspeelt, een ID3 tag heeft, worden de gegevens van de ID3 tag weergegeven als tracknaam (bestand).
- Voor album-, track- of bestandsnamen kunnen alleen letters uit het alfabet en cijfers worden gebruikt. Andere tekens verschijnen als “ ”.
- In de volgende gevallen kan de verstreken speelduur en de resterende duur van de track niet nauwkeurig worden weergegeven.
 - bij weergave van een MP3-bestand met VBR (variable bit rate).

Tips

- Bij het afspelen van VIDEO CD's met PBC-functies verschijnt alleen de speelduur van de scène.
- De speelduur en de resterende speelduur van hoofdstuk, titel, track, scène of disc verschijnen ook op uw TV-scherm. Zie “Speelduur en resterende speelduur controleren” hieronder voor meer informatie over de manier waarop deze informatie moet worden geïnterpreteerd.

Bij het afspelen van een JPEG

Huidig bestandsnummer

12

Bestandsnaam

SONY

Albumnaam (map)

ROCK

Huidig geluidsveld

A.F.D. AUTO

Speelduur en resterende speelduur controleren

U kunt de speelduur en de resterende speelduur van de huidige titel, hoofdstuk of track en de totale of resterende speelduur van de disc controleren. U kunt ook de DVD/CD/Super Audio CD-tekst en MP3-mapnaam/bestandsnaam/ID3 tag (alleen songtitel) op de disc controleren.

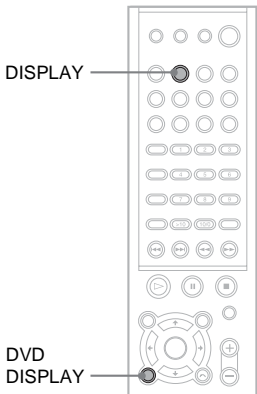

1 Druk op DVD DISPLAY tijdens de weergave.

Het bedieningsmenu verschijnt.

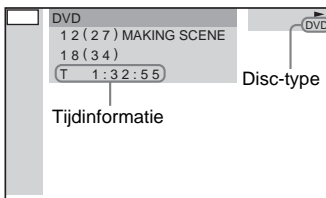

2 Druk herhaaldelijk op DISPLAY om de tijd te wijzigen.

De indicatie en het soort tijd dat u kunt wijzigen hangen af van de disc die u afspeelt.

■ Bij het afspelen van een DVD

- T **:**:**
Speelduur van de huidige titel
- T_**:**:**
Resterende speelduur van de huidige titel

- C **:**:**
Speelduur van het huidige hoofdstuk
- C_**:**:**
Resterende speelduur van het huidige hoofdstuk
- **:**:**
Speelduur van menu of huidige titel zonder hoofdstuk

■ Bij het afspelen van een VIDEO CD (met PBC-functies)

- **:**:**
Speelduur van de huidige scène

■ Bij het afspelen van een VIDEO CD (zonder PBC functies), Super Audio CD of CD

- T **:**:**
Speelduur van de huidige track
- T_**:**:**
Resterende speelduur van de huidige track
- D **:**:**
Speelduur van de huidige disc
- D_**:**:**
Resterende speelduur van de huidige disc

■ Bij het afspelen van een MP3

- T **:**:**
Speelduur van de huidige track
- T_**:**:**
Resterende speelduur van de huidige track

Het bedieningsmenu uitzetten

Druk herhaaldelijk op DVD DISPLAY tot het bedieningsmenu wordt uitgeschakeld.

Opmerkingen

- Het toestel kan alleen cijfers en letters tonen.
- Afhankelijk van de disc die wordt afgespeeld, kan het toestel slechts een beperkt aantal tekens weergeven. Ook worden niet alle teksttekens weergegeven, afhankelijk van de disc.

Datuminformatie controleren (alleen JPEG)

U kunt de datum informatie controleren tijdens de weergave wanneer de JPEG-beeldgegevens de Exif* tag bevatten.

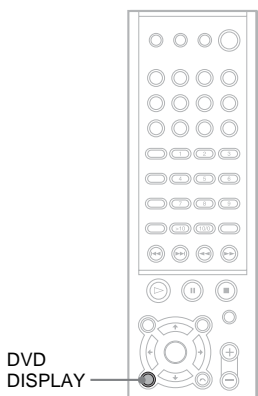

Druk op DVD DISPLAY tijdens de weergave.

Het bedieningsmenu verschijnt.

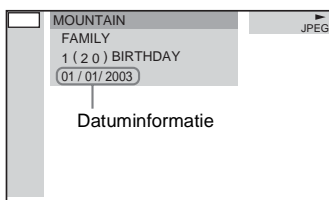

* “Exchangeable Image File Format” is een digitaal camerabeeldformaat bepaald door de Japan Electronics & Information technology Industries Association.

Opmerking

Indien een disc geen datum informatie bevat of deze is beschadigd, kan die informatie niet worden weergegeven.

Tip

De volgorde van de datum informatie kan worden gewijzigd via JPEG DATUM onder INDIVIDUELE INSTELLING (pagina 66).

Geluidsregeling

Het geluid regelen



Bij DVD's met meertalige geluidssporen kunt u de taal kiezen waarin de DVD wordt afgespeeld. Wanneer de DVD is opgenomen in verschillende audioformaten (PCM, Dolby Digital, MPEG audio of DTS) kunt u het audioformaat kiezen bij het afspelen van een DVD.

Bij stereo CD's, VIDEO CD's of MP3 kunt u het geluid van het rechter of linker kanaal kiezen en het geluid van het gekozen kanaal beluisteren via de rechter en de linker luidspreker. (Het stereo effect gaat dan wel verloren.) Bij een disc met een liedje bijvoorbeeld kan het stemgeluid via het rechter kanaal en de muziek via het linker kanaal worden weergegeven. Als u dan alleen de muziek wilt horen, kunt u het linker kanaal kiezen en alleen het instrumentale geluid via beide luidsprekers beluisteren.

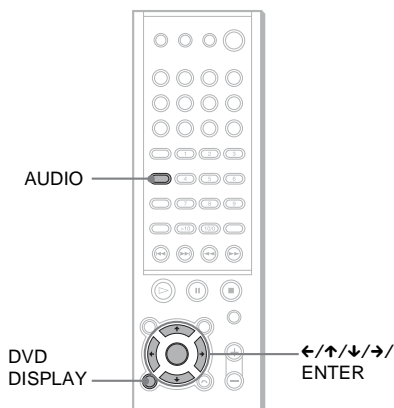

1 Druk op DVD DISPLAY tijdens de weergave.

Het bedieningsmenu verschijnt.

2 Druk op \uparrow/\downarrow om (GELUID) te kiezen en druk op ENTER of \rightarrow .

De opties voor GELUID verschijnen.

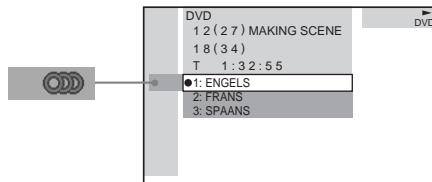

3 Druk op \uparrow/\downarrow om het gewenste audiosignaal te kiezen.

■ Bij het afspelen van een DVD

De taalkeuze hangt af van de DVD.

De 4 cijfers die verschijnen, stellen de taalcode voor. Kies de taalcode uit de lijst op pagina 83. Als dezelfde taal twee of meer keer verschijnt, wordt de DVD opgenomen in meervoudig audioformaat.

■ Bij het afspelen van een VIDEO CD, CD, of MP3

De standaard instelling is onderstreept.

- STEREO: standaard stereo geluid
- 1/L : geluid van het linker kanaal (mono)
- 2/R : geluid van het rechter kanaal (mono)

■ Bij het afspelen van een Super Audio CD

In de stopstand verschillen de instelmogelijkheden afhankelijk van de Super Audio CD.

- MULTI: de disc heeft een meerkanaalsweergavezone.
- 2CH: de disc heeft een 2-kanaalsweergavezone.
- CD: om de disc af te spelen als een gewone CD.

Opmerking

Niet alle discs bieden u de drie bovenstaande keuzemogelijkheden bij het afspelen van een Super Audio CD. Alles hangt af van de laagconfiguratie van de Super Audio CD die wordt afgespeeld.

4 Druk op ENTER.

Het bedieningsmenu uitzetten

Druk herhaaldelijk op DVD DISPLAY tot het bedieningsmenu wordt uitgeschakeld.

Opmerkingen

- Bij discs zonder meervoudig audioformaat kan het geluid niet worden gewijzigd.
- Tijdens het afspelen van een DVD kan het geluid automatisch veranderen.

Tip

U kunt GELUID direct kiezen door op AUDIO te drukken. Bij elke druk op de toets verandert het item.

De audio-informatie van de disc tonen (alleen DVD)

Als u "GELUID" kiest, verschijnen de weergavekanalen op het scherm.

In Dolby Digital kunnen verscheidene signalen, van mono tot 5.1-kanaalsignalen worden opgenomen op een DVD. Het aantal opgenomen kanalen hangt af van de DVD.

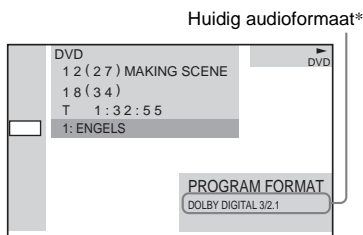

* "PCM", "MPEG", "DTS" of "DOLBY DIGITAL" verschijnt.

Bij "DOLBY DIGITAL" verschijnen de kanalen in de spelende track als volgt:

Voor Dolby Digital 5.1ch geluidscapient:

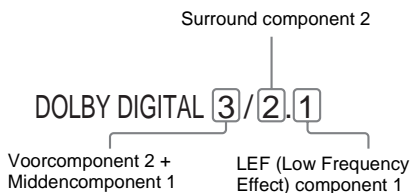

Voorbeelden:

- PCM (stereo)

PROGRAM FORMAT

PCM 48kHz 24bit

- Dolby Surround

PROGRAM FORMAT

DOLBY DIGITAL 2/0
DOLBY SURROUND

- Dolby Digital 5.1ch

PROGRAM FORMAT

DOLBY DIGITAL 3/2.1

- DTS

PROGRAM FORMAT

DTS 3/2.1

Tips

- Wanneer het signaal surround signaalcomponenten zoals LS, RS of S bevat, is het surround effect sterker.
- Bij de weergave van MPEG AUDIO geluidssporen, worden PCM (stereo) signalen uitgevoerd.

Surround Sound-weergave



Surround sound-weergave kan door één van de voorgeprogrammeerde geluidsvelden te kiezen. Op die manier klinkt muziek bij u thuis net als in een bioscoop of concertzaal.

Geluidsveld	Display
AUTO FORMAT DIRECT AUTO	A.F.D. AUTO
AUTO FORMAT DIRECT PRO LOGIC	PRO LOGIC
AUTO FORMAT DIRECT PRO LOGIC II MOVIE	PLII MOVIE
AUTO FORMAT DIRECT PRO LOGIC II MUSIC	PLII MUSIC
CINEMA STUDIO EX A	C. ST. EX A*
CINEMA STUDIO EX B	C. ST. EX B*
CINEMA STUDIO EX C	C. ST. EX C*
HALL	HALL
JAZZ CLUB	JAZZ CLUB
LIVE CONCERT	L. CONCERT
GAME	GAME
2 CHANNEL STEREO	2CH STEREO

*Met DCS-technologie

Betreffende DCS (Digital Cinema Sound)

Samen met Sony Pictures Entertainment heeft Sony de geluidsomgeving van zijn studio's gemeten en de meetwaarden samen met Sony's eigen DSP (Digital Signal Processor) technologie gecombineerd om "Digital Cinema Sound" te ontwikkelen. Bij een huisbioscoop simuleert "Digital Cinema Sound" een ideale bioscoopgeluidsomgeving volgens de voorkeur van de filmregisseur.

Tip

Om het geluid van een TV of het stereo geluid van een 2-kanaalsbron weer te geven via de 6 luidsprekers van het systeem, kiest u een ander geluidsveld dan "AUTO FORMAT DIRECT AUTO" of "2 CHANNEL STEREO".

Met een hoofdtelefoon

Geluidsveld	Display
HEADPHONE [2 CH]	HP. [2CH]
HEADPHONE THEATER	HP. THEATER

Automatische decodering van het audio-ingangssignaal (AUTO FORMAT DIRECT AUTO)

Deze automatische decodeerfunctie detecteert automatisch het type audiosignaal dat wordt ingevoerd (Dolby Digital, DTS of standaard 2-kanaals stereo) en staat eventueel in voor de nodige decodering. In deze stand wordt het geluid weergegeven zoals het werd opgenomen/gecodeerd, zonder enig effect (b.v. nagalm) toe te voegen.

Wanneer er echter geen laagfrequente signalen (Dolby Digital LFE, enz.) zijn, wordt een laagfrequent signaal geproduceerd en naar de subwoofer gestuurd.

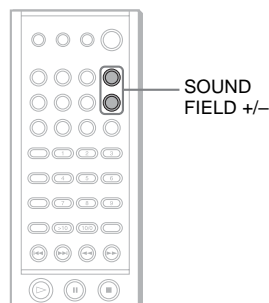

Druk herhaaldelijk op SOUND FIELD +/- op de afstandsbediening tot "A.F.D. AUTO" verschijnt in het uitleesvenster op het voorpaneel.

Alleen met voorluidsprekers en subwoofer (2 CHANNEL STEREO)

In deze modus wordt het geluid uitgevoerd via de voorste linker- en rechterluidsprekers en de subwoofer. Standaardmedia voor twee kanalen (stereo) slaan de geluidsveldverwerking volledig over. Indelingen voor surround-sound via meerdere kanalen worden gereduceerd tot afspelen via twee kanalen (downmixen). Zo kunt u elk medium alleen met de voorste linker- en rechterluidsprekers en de subwoofer afspelen.

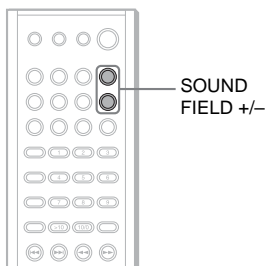

Druk herhaaldelijk op SOUND FIELD +/- op de afstandsbediening tot "2CH STEREO" verschijnt in het uitleesvenster op het voorpaneel.

Films bekijken met Cinema Studio EX

Cinema Studio EX is ideaal voor het bekijken van films in multikanaalsformaat, zoals Dolby Digital DVD. Deze mode reproduceert de geluidskarakteristieken van de studio's van Sony Pictures Entertainment.

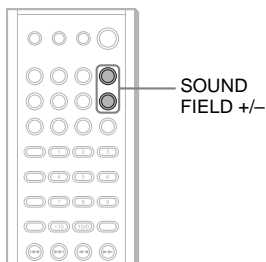

Druk herhaaldelijk op SOUND FIELD +/- op de afstandsbediening tot "C.ST.EX A (of B, C)" verschijnt in het uitleesvenster op het frontpaneel.

■ C.ST.EX A (Cinema Studio EX A)

Reproduceert de geluidskarakteristieken van de Sony Pictures Entertainment "Cary Grant Theater" cinema productiestudio. Dit is een standaard stand die is aangewezen voor nagenoeg elke film.

■ C.ST.EX B (Cinema Studio EX B)

Reproduceert de geluidskarakteristieken van de Sony Pictures Entertainment "Kim Novak Theater" cinema productiestudio. Deze stand is ideaal voor science-fiction of actiefilms met veel geluidseffecten.

■ C.ST.EX C (Cinema Studio EX C)

Reproduceert de geluidskarakteristieken van de Sony Pictures Entertainment muziek. Deze stand is ideaal voor musicals of klassiekers met muziek in de soundtrack.

■ Betreffende Cinema Studio EX

Cinema Studio EX bestaat uit de volgende drie elementen.

- Virtual Multi Dimension
Creëert 5 virtuele luidsprekersets die de luisteraar omringen op basis van één enkel paar surround luidsprekers.
- Screen Depth Matching
In een bioscoop lijkt het geluid vanuit het beeld op het scherm te komen. Dit element geeft dezelfde indruk in uw huiskamer door het geluid van de voorluidsprekers in het scherm te schuiven.
- Cinema Studio Reverberation
Reproduceert het speciale nagalmeffect van een bioscoop. Cinema Studio EX is de geïntegreerde mode die deze elementen samen laat werken.

Opmerkingen

- De effecten van de virtuele luidsprekers kunnen meer ruis veroorzaken in het weergavesignaal.
- Bij het beluisteren van geluidsvelden met virtuele luidsprekers hoort u geen geluid rechtstreeks via de surround luidsprekers.

Andere geluidsvelden kiezen

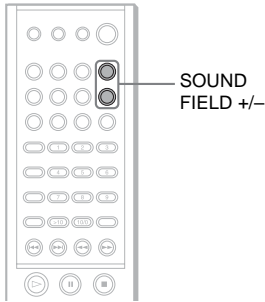

Druk herhaaldelijk op SOUND FIELD +/- op de afstandsbediening tot het gewenste geluidsveld verschijnt in het uitleesvenster op het voorpaneel.

■ AUTO FORMAT DIRECT PRO LOGIC

Dolby Pro Logic maakt vijf uitvoerkanalen uit 2-kanaals bronnen. In deze modus wordt Pro Logic decoding toegepast op het ingangssignaal en het uitgangssignaal naar de voor-, midden- en surround luidsprekers. Het surround kanaal wordt dan mono.

■ AUTO FORMAT DIRECT PRO LOGICII MOVIE/MUSIC

Dolby Pro LogicII maakt vijf uitvoerkanalen met volledige bandbreedte uit 2-kanaals bronnen. Dit wordt gedaan met een geavanceerde, zeer zuivere matrix surround decoding die de ruimtelijke eigenschappen van de oorspronkelijke opname extraheert zonder nieuwe geluiden of toonvariaties toe te voegen.

■ HALL (Zaal)

Reproduceert de akoestiek van een rechthoekige concertzaal.

■ JAZZ CLUB (Jazz Club)

Reproduceert de akoestiek van een jazz club.

■ L. CONCERT (Live Concert)

Reproduceert de akoestiek van een live concert met 300 plaatsen.

■ GAME (Spel)

Voor een maximale audio impact van video game software.

■ HEADPHONE [2CH]

In deze stand wordt het geluid uitgevoerd via de hoofdtelefoon L/R. De geluidsveldregeling geldt niet voor Standaard tweekanaals (stereo) bronnen. Indelingen voor surround-sound via meerdere kanalen worden gereduceerd tot afspelen via twee kanalen (downmixen).

■ HEADPHONE THEATER

In deze stand wordt het geluid als surround uitgevoerd via hoofdtelefoon L/R.

Het surround-effect uitzetten

Druk herhaaldelijk op SOUND FIELD +/- op de afstandsbediening tot "A.F.D. AUTO" verschijnt in het uitleesvenster op het voorpaneel.

Bij aansluiting van de hoofdtelefoon op PHONES

Druk op SOUND FIELD +/- op de afstandsbediening tot "HP. [2CH]" verschijnt in het uitleesvenster op het voorpaneel.

Opmerkingen

- Deze functie werkt niet bij de weergave van Super AudioCD's en dts 2048 frame als ingangssignaal.
- Wanneer het ingangssignaal afkomstig is van een multikanaalsbron, worden AUTO FORMAT DIRECT PRO LOGIC, AUTO FORMAT DIRECT PRO LOGICII MOVIE/MUSIC uitgeschakeld en wordt het signaal van de multikanaalsbron rechtstreeks uitgevoerd.

Tip

Het systeem memoriseert het laatst gekozen geluidsveld voor elke stand.

Wanneer u een functie als DVD of TUNER kiest, wordt het geluidsveld dat het laatst voor de functie gold automatisch opnieuw gekozen. Indien u bijvoorbeeld een DVD beluistert met HALL als geluidsveld en u na het overschakelen naar een andere functie weer terugkeert naar DVD, wordt HALL opnieuw gekozen. Met de tuner worden geluidsvelden afzonderlijk onthouden voor alle voorinstelzenders.

Geluidseffecten

DVD

VIDEO
CD

SA-CD
CD

MP3

Dit toestel biedt met een eenvoudige druk op een toets keuze uit 2 soorten geluidseffecten. Kies het gewenste geluidseffect.

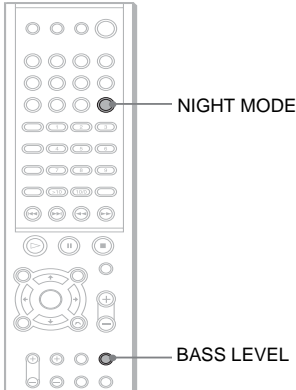

Druk op NIGHT MODE of BASS LEVEL op de afstandsbediening.

Het geluidseffect wordt geactiveerd.

■ NIGHT MODE

In deze stand klinken de geluidseffecten en dialogen zoals in een bioscoop, zelfs bij laag volume. Dit is heel nuttig om 's nachts naar een film te kijken.

■ BASS LEVEL

Met BASS LEVEL aangeschakeld worden lage frequenties versterkt.

Bij elke druk op BASS LEVEL verandert het bass-niveau als volgt:

BASS OFF → BASS 1 → BASS 2 →
BASS OFF...

Geluidseffecten afzetten

Druk nogmaals op NIGHT MODE of herhaaldelijk op BASS LEVEL op de afstandsbediening tot "BASS OFF" verschijnt in het uitleesvenster op het voorpaneel.

Opmerkingen

- De NIGHT MODE functie wordt alleen geactiveerd bij een Dolby Digital ingangssignaal.
- BASS LEVEL werkt niet wanneer een hoofdtelefoon is aangesloten.
- Bij het afspelen van een Super Audio CD werkt alleen de BASS LEVEL functie en werkt de NIGHT MODE functie niet.

Tip

Deze twee geluidseffecten kunnen tegelijktijd worden geactiveerd.

Diverse bijkomende functies

Hoeken wijzigen

DVD

Bij DVD's waarop verschillende hoeken voor een scène zijn opgenomen, kunt u de hoeken tijdens het afspelen wijzigen.

Bij een scène met een rijdende trein kunt u bijvoorbeeld een beeld tonen van voor de trein, vanuit het linker venster of vanuit het rechter venster terwijl de trein verder rijdt zonder de beweging van de rijdende trein te onderbreken.

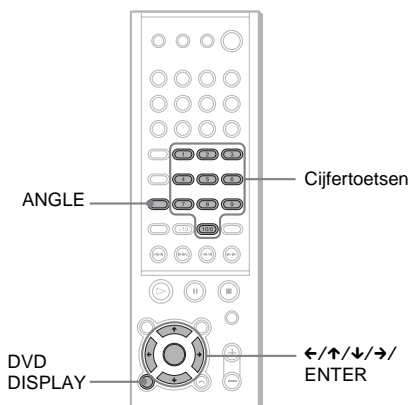

1 Druk op DVD DISPLAY tijdens de weergave.

Het bedieningsmenu verschijnt.

2 Druk op om (HOEK) te kiezen.

Het hoeknummer verschijnt.

Het cijfer tussen haakjes geeft het totale aantal hoeken aan. De indicator voor "HOEK" licht groen op wanneer er meerdere hoeken op de disc staan.

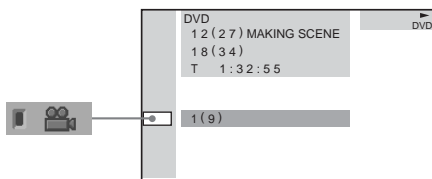

3 Druk op ENTER of .

Het hoeknummer verandert in "4".

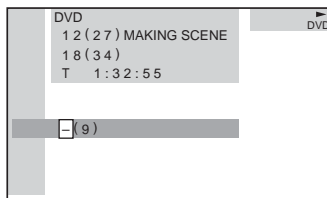

4 Kies het hoeknummer met behulp van de cijfertoetsen of en druk vervolgens op ENTER.

De hoek wordt gewijzigd.

Het bedieningsmenu uitzetten

Druk herhaaldelijk op DVD DISPLAY tot het bedieningsmenu wordt uitgeschakeld.

Opmerking

Bij sommige DVD's kunt u de hoeken niet wijzigen, ook al zijn er meervoudige hoeken op opgenomen.

Tip

U kunt de hoek direct kiezen door op ANGLE te drukken. Bij elke druk op de toets verandert de hoek.

Ondertitels weergeven

DVD

Bij discs waarop ondertitels zijn opgenomen, kunt u die ondertitels tijdens het afspelen laten verschijnen of doen verdwijnen. Bij discs waarop meertalige ondertitels zijn opgenomen, kunt u de taal van de ondertitels tijdens het afspelen veranderen en naar believen aan- en uitzetten. Zo kunt u bijvoorbeeld de taal kiezen die u wilt leren en de ondertitels aanzetten voor een beter begrip.

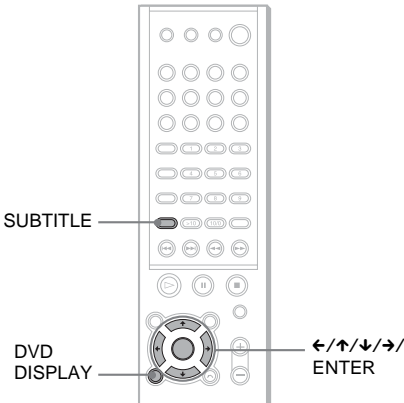

1 Druk op DVD DISPLAY tijdens de weergave.

Het bedieningsmenu verschijnt.

2 Druk op \uparrow/\downarrow om (ONDERTITELING) te kiezen en druk op ENTER of \rightarrow .

De opties voor ONDERTITELING verschijnen.

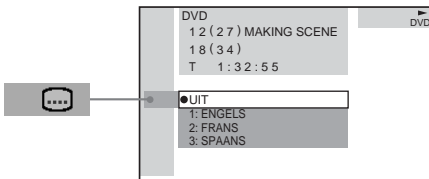

3 Druk op \uparrow/\downarrow om een taal te kiezen.

De taalkeuze hangt af van de DVD.

De 4 cijfers die verschijnen, stellen de taalcode voor. Kies de taalcode uit de lijst op pagina 83.

4 Druk op ENTER.

De ONDERTITELING instelling wijzigen

Kies "UIT" in Stap 3.

Het bedieningsmenu uitzetten

Druk herhaaldelijk op DVD DISPLAY tot het bedieningsmenu wordt uitgeschakeld.

Opmerking

Bij sommige DVD's kunt u de ondertitels niet wijzigen, ook al zijn er meertalige ondertitels opgenomen.

Tip

U kunt ONDERTITELING direct kiezen door op SUBTITLE te drukken. Bij elke druk op de toets verandert het item.

Discs vergrendelen

(EIGEN KINDERBEVEILIGING, KINDERBEVEILIGING)



De weergave van discs kan op twee manieren worden beperkt.

- Eigen kinderbeveiliging
U kunt de weergave zo beperken dat het toestel bepaalde discs niet kan afspelen.
- Kinderbeveiliging
Voor de weergave van sommige DVD's kan bijvoorbeeld een leeftijdsbeperking worden ingesteld.

Kinderbeveiliging en eigen kinderbeveiliging werken met eenzelfde wachtwoord.

Eigen kinderbeveiliging

Een wachtwoord voor eigen kinderbeveiliging kan voor maximaal 25 discs worden ingesteld. Als u de 26e disc instelt, wordt de afspelbeperking voor de eerste disc waarvoor u het wachtwoord hebt ingesteld, geannuleerd.

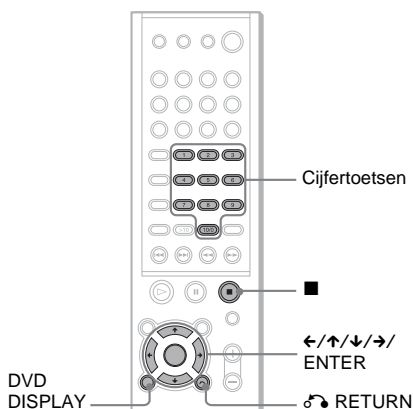

1 Plaats de disc die u wilt vergrendelen.

Druk tijdens het afspelen van een disc op ■ om de weergave te stoppen.

2 Druk op DVD DISPLAY in de stopstand.

Het bedieningsmenu verschijnt.

3 Druk op ↑/↓ om (EIGEN KINDERBEVEILIGING) te kiezen en druk vervolgens op ENTER of →.

“EIGEN KINDERBEVEILIGING” wordt geselecteerd.

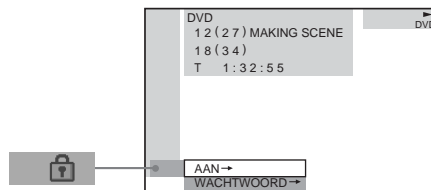

4 Druk op ↑/↓ om “AAN →” te kiezen en druk op ENTER.

■ Als u geen wachtwoord hebt ingevoerd

Het scherm voor het registreren van een nieuw wachtwoord verschijnt.

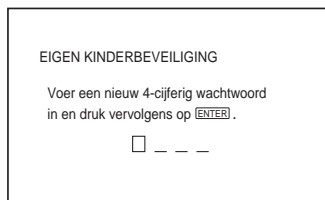

Voer een 4-cijferig wachtwoord in met behulp van de cijfertoetsen, en druk vervolgens op ENTER.

Het wachtwoord-bevestigingsscherm verschijnt.

■ Als u al een wachtwoord hebt geregistreerd

Het wachtwoord-invoerscherm verschijnt.

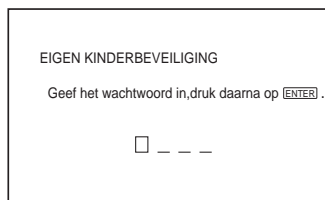

5 Voer uw 4-cijferig wachtwoord (opnieuw) in met behulp van de cijfertoetsen, en druk vervolgens op ENTER.

“Eigen kinderbeveiliging staat aan.”
verschijnt en het bedieningsmenuscherm
keert terug.

Indien u zich vergist bij het invoeren van uw wachtwoord

Druk op ← voor u ENTER indrukt en voer het juiste nummer in.

Als u zich hebt vergist

Druk op ↵ RETURN en begin dan opnieuw vanaf Stap 3.

Het bedieningsmenu uitzetten

Druk herhaaldelijk op DVD DISPLAY tot het bedieningsmenu wordt uitgeschakeld.

Eigen kinderbeveiliging uitzetten

- 1 Kies “UIT →” in stap 4 en druk vervolgens op ENTER.
- 2 Voer uw 4-cijferig wachtwoord in met behulp van de cijfertoetsen, en druk vervolgens op ENTER.

Wachtwoord wijzigen

- 1 Druk in stap 4 op ↑/↓ om “WACHTWOORD →” te kiezen en druk vervolgens op ENTER.
Het wachtwoord-invoerscherm verschijnt.
- 2 Voer uw 4-cijferig wachtwoord in met behulp van de cijfertoetsen, en druk vervolgens op ENTER.
- 3 Voer een nieuw 4-cijferig wachtwoord in met behulp van de cijfertoetsen, en druk vervolgens op ENTER.
- 4 Om uw wachtwoord te bevestigen, voert u het nogmaals in met de cijfertoetsen en drukt u vervolgens op ENTER.

Een disc afspelen waarvoor Eigen Kinderbeveiliging is ingesteld

1 Plaats de disc waarvoor Eigen Kinderbeveiliging is ingesteld.

Het EIGEN KINDERBEVEILIGING scherm verschijnt.



2 Voer uw 4-cijferig wachtwoord in met behulp van de cijfertoetsen, en druk vervolgens op ENTER.

Het toestel is klaar voor weergave.

Opmerkingen

- Wanneer u de laag of zone verandert van een Super Audio CD waarvoor Eigen kinderbeveiliging is ingesteld, kan het wachtwoordinvoerscherm verschijnen.
- Wanneer u het Eigen kinderbeveiligingswachtwoord voor een Hybrid Super Audio CD instelt, werkt de Eigen kinderbeveiliging alleen voor de huidige laag.

Tip

Indien u uw wachtwoord bent vergeten, voer dan het cijfer “199703” in met de cijfertoetsen wanneer het EIGEN KINDERBEVEILIGING scherm uw wachtwoord vraagt en druk vervolgens op ENTER. U wordt gevraagd een nieuw 4-cijferig wachtwoord in te voeren.

Weergave door kinderen beperken (kinderbeveiliging) (alleen DVD)

Voor de weergave van sommige DVD's kan bijvoorbeeld een leeftijdsbeperking worden ingesteld. Dat kan met de functie "Kinderbeveiliging".

Een beperkte scène wordt niet afgespeeld of wordt vervangen door een andere scène.

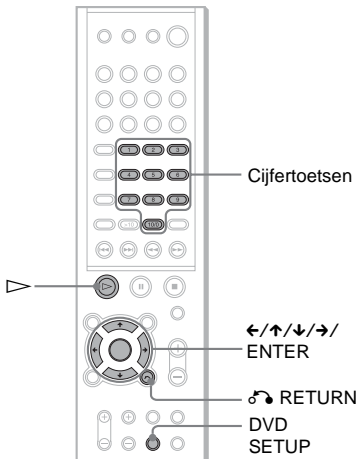

1 Druk op DVD SETUP in de stopstand.

Het instelscherm verschijnt.

2 Druk op \uparrow/\downarrow om "INDIVIDUELE INSTELLING" te kiezen en druk op ENTER.

"INDIVIDUELE INSTELLING" verschijnt.

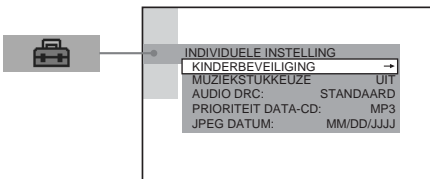

3 Druk op \uparrow/\downarrow om "KINDERBEVEILIGING →" te kiezen en druk vervolgens op ENTER of \rightarrow .

■ Als u nog geen wachtwoord hebt ingevoerd

Het scherm voor het registreren van een nieuw wachtwoord verschijnt.

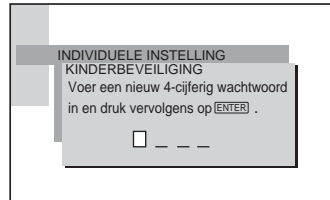

Voer een 4-cijferig wachtwoord in met behulp van de cijfertoetsen, en druk vervolgens op ENTER.

Het wachtwoord-bevestigingsscherm verschijnt.

■ Als u al een wachtwoord hebt geregistreerd

Het wachtwoord-invoerscherm verschijnt.

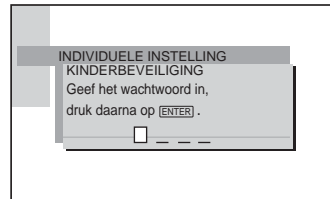

4 Voer uw wachtwoord (opnieuw) in met behulp van de cijfertoetsen, en druk vervolgens op ENTER.

Het scherm voor het instellen van het weergavebeperkingsniveau en het wijzigen van het wachtwoord verschijnt.

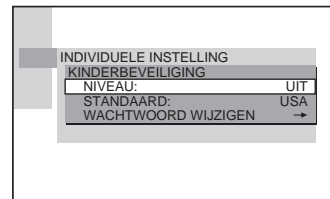

5 Druk op \uparrow/\downarrow om “STANDAARD” te kiezen en druk op ENTER.

De gekozen items voor “STANDAARD” verschijnen.

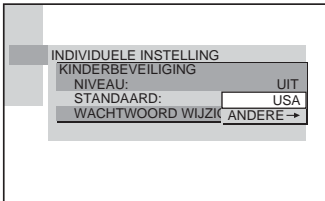

6 Druk op \uparrow/\downarrow om een geografisch gebied als beperking te kiezen en druk vervolgens op ENTER.

Het gebied wordt gekozen.

Wanneer u “ANDERE →” kiest, voer dan de standaardcode in de tabel op pagina 54 in met behulp van de cijfertoetsen.

7 Druk op \uparrow/\downarrow om “NIVEAU” te kiezen en druk op ENTER.

De gekozen items voor “NIVEAU” verschijnen.

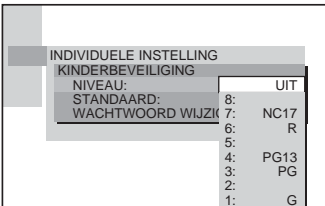

8 Kies het gewenste niveau met \uparrow/\downarrow , en druk vervolgens op ENTER.

Kinderbeveiliging is ingesteld.

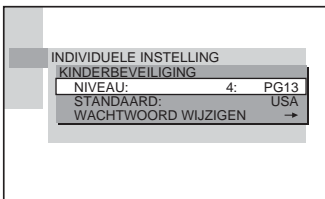

Hoe lager de waarde, hoe strenger de beperking.

Als u zich hebt vergist

Druk op \leftarrow RETURN om terug te keren naar het vorige scherm.

Het instelscherm uitzetten

Druk herhaaldelijk op DVD SETUP tot het instelscherm wordt uitgeschakeld.

De kinderbeveiligingsfunctie uitschakelen en de DVD afspelen nadat u uw wachtwoord hebt ingevoerd

Zet “NIVEAU” in Stap 8 op “UIT”.

Wachtwoord wijzigen

1 Kies in stap 5 “WACHTWOORD WIJZIGEN →” met \downarrow en druk vervolgens op ENTER. Het wachtwoord-invoerscherm verschijnt.

2 Volg stap 3 om een nieuw wachtwoord in te voeren.

Een disc afspelen waarvoor Kinderbeveiliging is ingesteld

1 **Breng de disc in en druk op** ▷.

Het KINDERBEVEILIGING scherm verschijnt.

2 **Voer uw 4-cijferig wachtwoord in met behulp van de cijfertoetsen, en druk vervolgens op ENTER.**

De weergave start.

Opmerkingen

- Bij het afspelen van DVD's zonder kinderbeveiligingsfunctie kan de weergave niet worden beperkt met deze speler.
- Bij sommige DVD's kan u worden gevraagd het kinderbeveiligingsniveau te wijzigen. Voer dan uw wachtwoord in en wijzig het niveau. Wanneer Resume Play wordt gestopt, wordt het originele niveau hersteld.

Tip

Wanneer u uw wachtwoord bent vergeten, verwijder dan de disc en herhaal stap 1 tot 3 van “De weergave door kinderen beperken.” Wanneer u wordt gevraagd uw wachtwoord in te voeren, voert u “199703” in met de cijfertoetsen en drukt u vervolgens op ENTER. U wordt gevraagd een nieuw 4-cijferig wachtwoord in te voeren. Nadat u in stap 3 een nieuw 4-cijferig wachtwoord hebt ingevoerd, moet u de disc weer in het toestel plaatsen en op ▷ drukken. Voer uw nieuw wachtwoord in wanneer het KINDERBEVEILIGING scherm verschijnt.

Regiocode

Standaard	Codenummer
Argentinië	2044
Australië	2047
België	2057
Brazilië	2070
Canada	2079
Chili	2090
China	2092
Denemarken	2115
Duitsland	2109
Filippijnen	2424
Finland	2165
Frankrijk	2174
Hong Kong	2219
India	2248
Indonesië	2238
Italië	2254
Japan	2276
Korea	2304
Maleisië	2363
Mexico	2362
Nederland	2376
Nieuw-Zeeland	2390
Noorwegen	2379
Oostenrijk	2046
Pakistan	2427
Portugal	2436
Rusland	2489
Singapore	2501
Spanje	2149
Taiwan	2543
Thailand	2528
Verenigd Koninkrijk	2184
Zweden	2499
Zwitserland	2086

Andere handelingen

Uw TV bedienen met de meegeleverde afstandsbediening

Als het signaal van de afstandsbediening juist is ingesteld, kunt u uw TV bedienen met de meegeleverde afstandsbediening.

Opmerkingen

- Wanneer u een nieuw codenummer invoert, wordt het oude codenummer gewist.
- Wanneer u de batterijen van de afstandsbediening vervangt, wordt het codenummer automatisch teruggezet (SONY). Voer dan opnieuw het juiste codenummer in.

TV's bedienen met de afstandsbediening

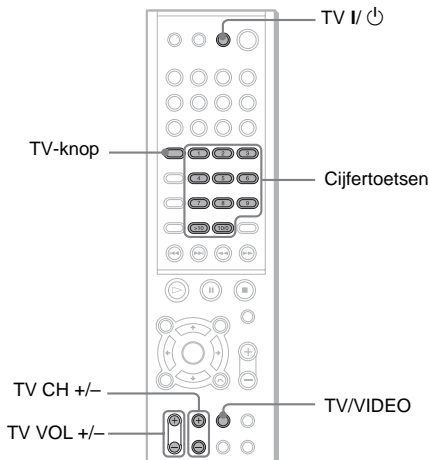

Hou TV I/⏻ ingedrukt terwijl u de merkcode van uw TV (zie tabel) in met behulp van de cijfertoetsen invoert. Laat dan TV I/⏻ los.

Wanneer de merkcode met succes is ingesteld, knippert de TV-knop traag. Wanneer de instelling is mislukt, knippert de TV-knop vijf keer snel.

Codenummers van bedienbare TV's

Als er meer dan één codenummer is vermeld, voer ze dan één voor één in tot u het juiste codenummer hebt gevonden.

TV

Merk	Codenummer
SONY	001
AIWA	001, 047
DAEWOO	002, 004, 005, 006, 007, 015
FISHER	008
GOLDSTAR	002, 003, 011, 012, 015, 034
GRUNDIG	017, 034, 055
HITACHI	002, 013, 014, 015
ITT/NOKIA	021, 022
JVC	016
LOEWE	048, 049, 050
MAGNAVOX	002, 003, 018
MITSUBISHI/MGA	002, 003, 019
NEC	002, 003, 020
PANASONIC	009, 024
PHILIPS	015, 018
PIONEER	009, 025, 026, 040
RCA/PROSCAN	002, 010, 027, 028, 029
SAMSUNG	002, 003, 015, 031, 032, 033, 034, 051, 052, 053, 054
SANYO	008, 044, 045, 046
SHARP	035
TELEFUNKEN	023, 036, 037, 038
THOMSON	030, 037, 039
TOSHIBA	035, 040, 041
ZENITH	042, 043

CATV

Merk	Codenummer
SONY	101
HAMLIN/REGAL	123, 124, 125, 126, 127
JERROLD/GI	102, 103, 104, 105, 106, 107, 108, 109, 119, 131
OAK	128, 129, 130
PANASONIC	120, 121, 122
PIONEER	115, 116
SCIENTIFIC ATLANTA	110, 111, 112
TOCOM	117, 118, 131
ZENITH	113, 114

De TV bedienen

U kunt uw TV bedienen met de onderstaande toetsen.

Druk op	Mogelijkheden
TV I/⏻	De TV aan- of uitzetten.
TV/VIDEO	De ingang van de TV overschakelen tussen de TV en andere bronnen.
TV VOL +/-	Het TV-volume regelen.
TV CH +/-	De TV-kanalen kiezen.

De TV bedienen met de cijfertoetsen

Wanneer u de afstandsbediening in de TV mode zet, kunt u de TV bedienen met de cijfertoetsen.

Druk op de TV-knop.

De TV-knop wordt rood en de afstandsbediening schakelt over naar TV mode. De TV-kanalen kunnen worden gekozen met de cijfertoetsen.

>10 dient om een kanaalnummer hoger dan 10 te kiezen.

Druk nogmaals op de TV-knop om de TV mode te annuleren.

Opmerkingen

- Afhankelijk van de TV is het mogelijk dat u uw TV niet kunt bedienen of sommige van de bovenvermelde toetsen niet kunt gebruiken.
- De TV-knop dooft wanneer u de afstandsbediening gedurende 10 seconden niet gebruikt.

Tip

Bij sommige TV's werkt dit ook als volgt. Press >10 en dan het cijfer. (Om bijvoorbeeld 25 in te voeren, drukt u op >10 en vervolgens op 2 en 5.)

Naar de video of een ander toestel kijken

U kunt videorecorders of andere toestellen gebruiken die zijn aangesloten op VIDEO 1 of VIDEO 2. Meer informatie over de bediening vindt u in de gebruiksaanwijzing van het betreffende toestel.

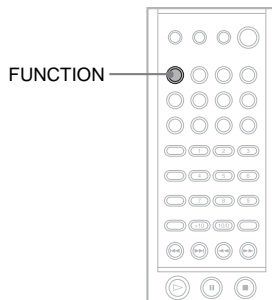

Druk herhaaldelijk op FUNCTION tot VIDEO 1 of VIDEO 2 waarop u het toestel hebt aangesloten in het uitleesvenster op het voorpaneel verschijnt.

Bij elke druk op FUNCTION verandert de indicatie als volgt.

DVD → VIDEO 1 → VIDEO 2 → TUNER (FM of AM) → TV* → DVD...

* Wanneer TV is gekozen, wordt het geluid van de TV uitgevoerd.

Luisteren naar de radio

Radiozenders voorinstellen

U kunt 20 FM radiozenders en 10 AM radiozenders voorinstellen. Zet het volume helemaal dicht alvorens af te stemmen.

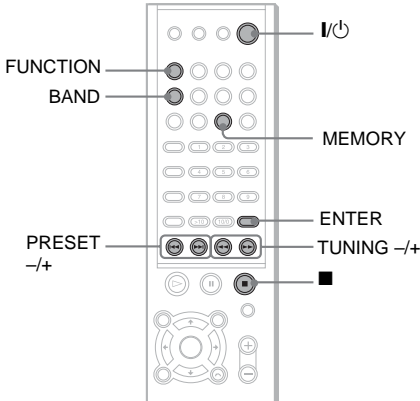

- 1 Druk herhaaldelijk op BAND tot de gewenste band verschijnt in het uitleesvenster op het voorpaneel.**

Bij elke druk op BAND wisselt de band af tussen AM en FM.

- 2 Houd TUNING + of – ingedrukt tot het zoeken begint en laat dan los.**

Het zoeken stopt wanneer op een zender wordt afgestemd. “TUNED” en “ST” (voor stereo programma’s) verschijnen in het uitleesvenster op het voorpaneel.

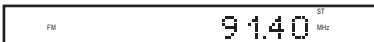

- 3 Druk op MEMORY.**

Een voorinstelnummer verschijnt in het uitleesvenster op het voorpaneel.



- 4 Druk op PRESET + of – om het gewenste voorinstelnummer te kiezen.**

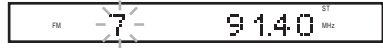

- 5 Druk op ENTER.**

De zender wordt opgeslagen.



- 6 Herhaal stap 1 tot 5 om andere zenders op te slaan.**

Een voorinstelnummer wijzigen

Begin opnieuw vanaf stap 1.

Luisteren naar de radio

Sla eerst radiozenders op in het geheugen van het toestel (zie “Radiozenders voorinstellen” op pagina 57).

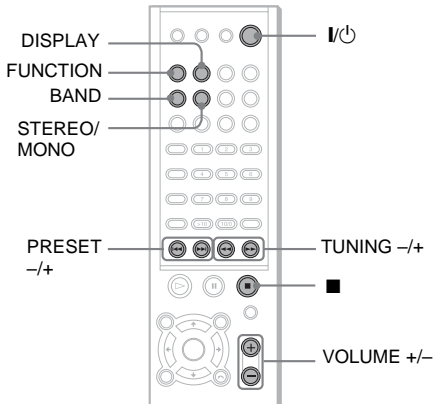

1 Druk herhaaldelijk op FUNCTION tot FM of AM verschijnt in het uitleesvenster op het voorpaneel.

Er wordt afgestemd op de zender die het laatst werd ontvangen.



2 Druk herhaaldelijk op PRESET + of – om de gewenste voorinstelzender te kiezen.

Bij elke druk op de toets stemt het toestel af op een voorinstelzender.

Bij elke druk op BAND wisselt de band af tussen AM en FM.

3 Regel het volume door op VOLUME +/- te drukken.

De radio uitzetten

Druk op I/⏻.

Niet-vooringestelde radiozenders beluisteren

Maak gebruik van handmatig of automatisch afstemmen in stap 2.

Druk herhaaldelijk op TUNING + of – op de afstandsbediening voor handmatig afstemmen. Houd TUNING + of – op de afstandsbediening ingedrukt voor automatisch afstemmen. Druk op TUNING + of – om automatisch afstemmen te stoppen.

Tips

- Wanneer een FM-programma is gestoord, druk dan op STEREO/MONO op de afstandsbediening zodat “MONO” verschijnt in het uitleesvenster op het voorpaneel. Het stereo effect valt weg maar de ontvangst is beter. Druk nogmaals op de toets om het stereo effect te herstellen.
- Richt de meegeleverde antennes om de ontvangst te verbeteren.

Frequentie of geluidsveld controleren

Druk herhaaldelijk op DISPLAY.

Bij elke druk op DISPLAY verandert het uitleesvenster op het voorpaneel als volgt: frequentie → geluidsveld → frequentie...

Voorinstelzenders benoemen

U kunt voorinstelzenders benoemen met maximum 6 tekens. Deze namen (bijvoorbeeld “XYZ”) verschijnen in het uitleesvenster op het voorpaneel wanneer een zender wordt gekozen. Merk op dat er voor elke voorinstelzender slechts één naam kan worden ingevoerd.

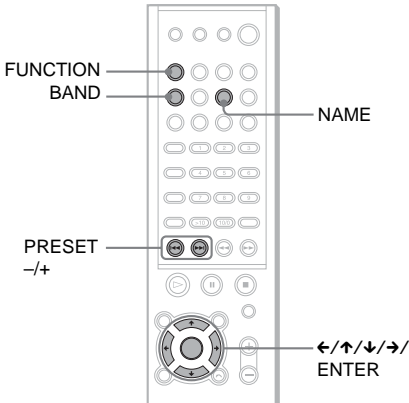

1 Druk herhaaldelijk op FUNCTION tot FM of AM verschijnt in het uitleesvenster op het voorpaneel.

Bij elke druk op BAND wisselt de band af tussen AM en FM.

Er wordt afgestemd op de zender die het laatst werd ontvangen.

Bij elke druk op FUNCTION verandert de indicatie als volgt:

DVD → VIDEO 1 → VIDEO 2 →
TUNER (FM of AM) → TV → DVD...

2 Druk herhaaldelijk op PRESET + of – om de voorinstelzender te kiezen die u wilt benoemen.

3 Druk op NAME.

4 Geef een naam met behulp van de cursortoetsen:

Druk op ↓/↑ om een teken te kiezen en vervolgens op → om de cursor naar de volgende positie te brengen.

Als u zich hebt vergist
Druk herhaaldelijk op ← of → tot het teken dat u wilt wijzigen knippert en druk vervolgens op ↓/↑ om het juiste teken te kiezen. Een radiozender kan worden benoemd met hoofdletters, cijfers en symbolen.

5 Druk op ENTER.

De zendernaam wordt opgeslagen.

Gebruik van het Radio Data System (RDS)

Wat is het Radio Data System?

Radio Data System (RDS) is een service die radiozenders in staat stelt om samen met het gewone signaal extra informatie mee te sturen. Deze tuner biedt handige RDS-mogelijkheden zoals zenderaamweergave. RDS werkt alleen met FM-zenders.*

Opmerking

RDS kan minder goed functioneren als de zender waarop is afgestemd geen behoorlijk RDS-sigitaal uitzendt of als het signaal te zwak is.

* Niet alle FM-zenders bieden een RDS service en ook de diensten verschillen soms. Bent u niet vertrouwd met RDS, vraag dan meer informatie bij uw lokale radiozenders.

RDS-uitzendingen ontvangen

Kies gewoon een zender op de FM-band. Wanneer u afstemt op een zender met RDS services, verschijnt de zenderaam* bij de TUNER informatie.

* Wanneer geen RDS-uitzending wordt ontvangen, verschijnt de zenderaam eventueel niet in het uitleesvenster.

Gebruik van de Sleep Timer

U kunt het toestel op een vooringesteld tijdstip laten uitschakelen zodat u in slaap kunt vallen met muziek. De tijd kan worden ingesteld tot 180 minuten.

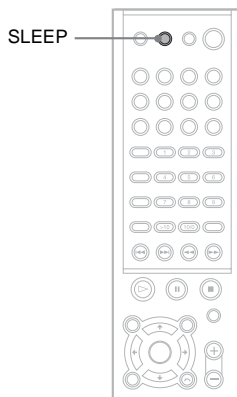

Druk op SLEEP.

Bij elke druk op deze toets veranderen de minuten (resterende tijd) in het uitleesvenster als volgt:

OFF → 0.10.00 (10MIN) → 0.20.00 (20MIN) → 0.30.00 (30MIN) → 1.00.00 (60MIN) → 1.30.00 (90MIN) → 2.00.00 (120MIN) → 2.30.00 (150MIN) → 3.00.00 (180MIN) → OFF...

Resterende tijd controleren

Druk eenmaal op SLEEP.

Resterende tijd wijzigen

Druk herhaaldelijk op SLEEP om de gewenste tijd te kiezen.

Sleep Timer annuleren

Druk herhaaldelijk op SLEEP tot "SLEEP OFF" verschijnt in het uitleesvenster.

U kunt de helderheid van het uitleesvenster op het voorpaneel regelen

U kunt de helderheid van het uitleesvenster op het voorpaneel regelen in twee stappen.

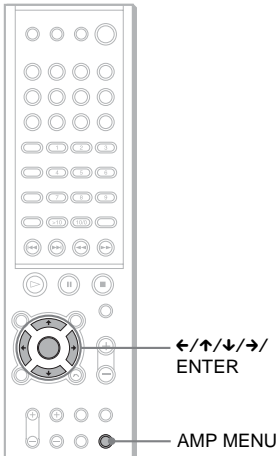

- 1** Druk herhaaldelijk op AMP MENU tot “CUSTOMIZE” verschijnt in het uitleesvenster op het voorpaneel.
- 2** Druk op ↓/↑ tot “DIMMER” verschijnt in het uitleesvenster op het voorpaneel.
- 3** Druk op ←/→.

Bij elke druk op deze toets verandert de helderheid van het uitleesvenster.

Terugkeren naar de standaardinstelling

U kunt de standaard systeemparameters zoals luidsprekerinstelling en voorinstelzenders herstellen.

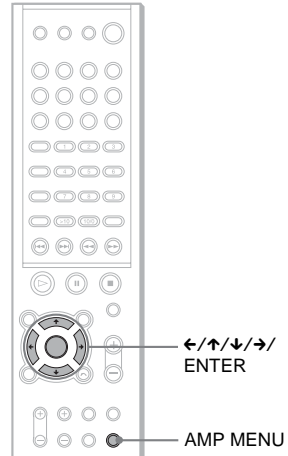

- 1** Druk herhaaldelijk op AMP MENU tot “CUSTOMIZE” verschijnt in het uitleesvenster op het voorpaneel.
- 2** Druk op ↓/↑ tot “MEMO. CLR. N” verschijnt in het uitleesvenster op het voorpaneel.
- 3** Druk op ←/→ tot “MEMO. CLR. Y” verschijnt in het uitleesvenster op het voorpaneel en druk op ENTER.
- 4** Druk op ←/→ tot “Really? Y” verschijnt in het uitleesvenster op het voorpaneel en druk op ENTER.

Wanneer u “MEMO. CLR. N” kiest en op ENTER drukt, wordt deze handeling geannuleerd.

“ALL CLEAR!” verschijnt in het uitleesvenster op het voorpaneel en de standaardinstellingen zijn hersteld.

Wanneer u “Really? N” kiest en op ENTER drukt, wordt deze handeling geannuleerd.

Instellingen en afstellingen

Gebruik van het instelscherm



Via het instelscherm kunt u diverse beeld- en geluidinstellingen verrichten. U kunt ook een taal kiezen voor bijvoorbeeld de ondertitels en het instelscherm. Zie pagina 63-69 voor meer details omtrent het gebruik van het scherm. Voor een algemene lijst van instelpunten, zie pagina 84.

Gebruik van het instelscherm

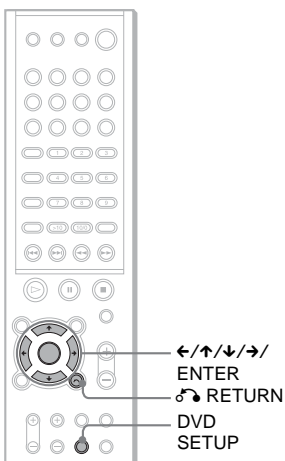

- 1 Druk op DVD SETUP in de stopstand.**
Het instelscherm verschijnt.

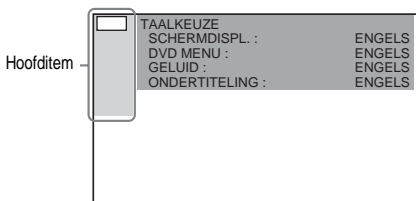

- 2 Druk op \uparrow/\downarrow om het instelitem te kiezen uit de lijst: "TAALKEUZE", "SCHERMINSTELLING", "INDIVIDUELE INSTELLING", "LUIDSPREKERINSTELLING" en "HERSTELLEN". Druk vervolgens op ENTER of \rightarrow .**

Het gekozen item verschijnt.

Bijvoorbeeld: "SCHERMINSTELLING"

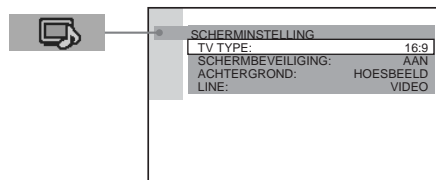

- 3 Kies een item met \uparrow/\downarrow , en druk vervolgens op ENTER of \rightarrow .**

De opties voor het gekozen item verschijnen.

Bijvoorbeeld: "TV TYPE"

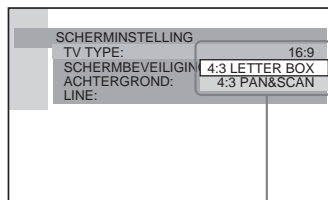

Opties

Druk op \leftarrow of \rightarrow RETURN om terug te keren naar de instelpunten.

- 4 Kies een instelling met \uparrow/\downarrow , en druk vervolgens op ENTER.**

De instelling wordt gekozen en beëindigd.
Bijvoorbeeld: "4:3 PAN&SCAN"

Gekozen instelling

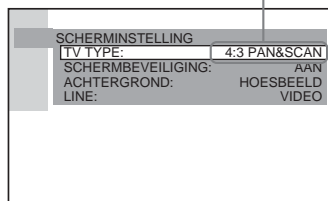

Het instelscherm uitzetten

Druk herhaaldelijk op DVD SETUP tot het instelscherm wordt uitgeschakeld.

* Wanneer u in stap 2 “HERSTELLEN”  kiest, worden de volgende items weer standaard ingesteld.

- Instelmenu (behalve KINDERBEVEILIGING) (pagina 84)

Nadat u “HERSTELLEN” hebt gekozen en op ENTER hebt gedrukt, kiest u “JA” om de instellingen terug te stellen (dit duurt enkele seconden). Kies “NEE” en druk op ENTER om te annuleren. Druk niet op I/⏪ bij het terugstellen van het toestel.

De taal voor schermweergave en geluid kiezen

(TAALKEUZE)



Met “TAALKEUZE” kunt u de taal instellen voor schermweergave of geluid.

Kies “TAALKEUZE” in het instelscherm. Voor details omtrent het gebruik van het scherm, zie “Gebruik van het instelscherm” (pagina 62)..

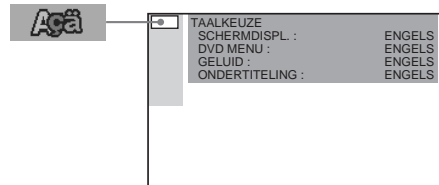

■ SCHERMDISPL. (schermdisplay)

De taal voor het schermdisplay kiezen.

Kies de taal uit de lijst.

■ DVD MENU (alleen DVD)

Verandert de taal voor het DVD menu.

■ GELUID (alleen DVD)

De taal van de sound track kiezen.

Kies de taal uit de lijst.

■ ONDERTITELING (alleen DVD)

De taal van de ondertitels kiezen.

Kies de taal uit de lijst.

Opmerking

Als u een taal kiest die niet is opgenomen op de DVD, wordt één van de opgenomen talen automatisch gekozen (behalve “SCHERMDISPL.”).

Tip

Wanneer u “ANDERE →” kiest in “DVD MENU”, “ONDERTITELING” of “GELUID”, kies en voer dan de taalcode uit de lijst in met behulp van de cijfertoetsen (pagina 83).

Nadat u een keuze hebt gemaakt, verschijnt de taalcode (4 cijfers) wanneer u de volgende keer “ANDERE →” kiest.

Beeldinstellingen

(SCHERMINSTELLING)



Kies de instellingen volgens de aangesloten TV.

Kies “SCHERMINSTELLING” in het instelscherm. Voor details omtrent het gebruik van het scherm, zie “Gebruik van het instelscherm” (pagina 62).

Standaard instellingen zijn onderstreept.

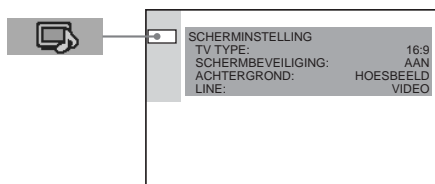

■ TV TYPE (alleen DVD)

Om de breedte/hoogte-verhouding van de aangesloten TV te kiezen (4:3 of breedbeeld).

<u>16:9</u>	Kies dit wanneer u een breedbeeldtelevisie of een televisie met breedbeeldfunctie aansluit.
4:3 LETTER BOX	Kies dit wanneer u een TV met 4:3 scherm aansluit. Toont een breedbeeld met zwarte stroken bovenaan en onderaan het scherm.
4:3 PAN&SCAN	Kies dit wanneer u een TV met 4:3 scherm aansluit. Toont automatisch het breedbeeld op het volledige scherm en snijdt het overtollige gedeelte af.

16:9

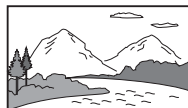

4:3 LETTER BOX



4:3 PAN&SCAN



Opmerking

Bij sommige DVD's kan “4:3 LETTER BOX” automatisch worden gekozen in plaats van “4:3 PAN&SCAN” en omgekeerd.

■ SCHERMBEVEILIGING

Als u de schermbeveiliging inschakelt, verschijnt het schermbeveiligingsbeeld wanneer u het toestel gedurende 15 minuten in de pauze- of stopstand laat of wanneer u een CD, een Super Audio CD, een MP3 of een JPEG-bestand (behalve bij een diavoorstelling) langer dan 15 minuten afspeelt. De schermbeveiliging voorkomt dat het scherm wordt beschadigd (spookbeelden). Druk op om de schermbeveiliging af te zetten.

<u>AAN</u>	Om de schermbeveiliging aan te zetten.
<u>UIT</u>	Om de schermbeveiliging uit te zetten.

■ ACHTERGROND

Om de achtergrondkleur van het TV-scherm in de stopstand of bij het afspelen van een CD te kiezen.

HOESBEELD	Het hoesbeeld (stilstaand beeld) verschijnt alleen op de achtergrond wanneer het is opgenomen op de disc (CD-EXTRA enz.). Als er geen hoesbeeld op de disc staat, verschijnt het “GRAFISCH” beeld.
GRAFISCH	Op de achtergrond verschijnt een beeld dat vooraf in het toestel is opgeslagen.
BLAUW	Blauwe achtergrond.
ZWART	Zwarte achtergrond.

■ LINE

Om de methode te kiezen voor de uitvoer van videosignalen via de  EURO AV OUTPUT (TO TV) aansluitingen achteraan op het toestel.

VIDEO	Voert videosignalen uit.
RGB	Voert RGB-signalen uit.

Opmerking

Wanneer uw TV niet compatibel is met RGB-signalen, verschijnt er geen beeld op het TV-scherm wanneer u “RGB” kiest. Raadpleeg de gebruiksaanwijzing van uw TV.

Individuele instellingen

(INDIVIDUELE INSTELLING)



Hiermee kunnen kinderbeveiliging en andere instellingen worden verricht.

Kies “INDIVIDUELE INSTELLING” in het instelscherm. Voor details omtrent het gebruik van het scherm, zie “Gebruik van het instelscherm” (pagina 62). Standaard instellingen zijn onderstreept.

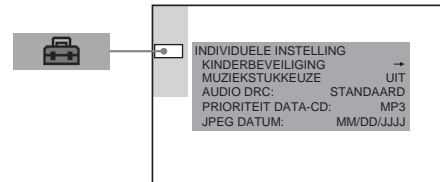

■ KINDERBEVEILIGING → (alleen DVD)

Om een wachtwoord en weergavebeperkingsniveau in te stellen voor het afspelen van DVD's met weergavebeperking voor kinderen. Voor details, zie “Weergave door kinderen beperken (kinderbeveiliging)” (pagina 52).

■ MUZIEKSTUKKEUZE (alleen DVD)

Geeft het geluidsspoor met het grootste aantal kanalen voorrang bij het afspelen van een DVD met verschillende geluidsformaten (PCM, MPEG audio, DTS of Dolby Digital).

UIT	Geen voorrang toegekend.
AUTO	Voorrang toegekend.

Opmerkingen

- Wanneer u het item instelt op “AUTO” kan de taal veranderen. De instelling “TRACKKEUZE” heeft een hogere prioriteit dan de “AUDIO” instellingen onder “TAALKEUZE” (pagina 63).
- Als PCM, DTS, MPEG audio en Dolby Digital geluidssporen evenveel kanalen hebben, kiest het toestel PCM, DTS, Dolby Digital en MPEG geluidssporen in deze volgorde.
- Bij sommige DVD's kan de voorrang vooraf zijn bepaald. In dat geval kunt u geen voorrang geven aan het DTS, Dolby Digital of MPEG audio formaat door “AUTO” te kiezen.

■ AUDIO DRC

Versmalt het DYNAMISCHE bereik van de sound track.

Dit is handig om 's nachts films te bekijken met laag volume.

UIT	Geen compressie van het DYNAMISCHE bereik.
AAN	De sound track wordt weergegeven met het normale DYNAMISCHE bereik.

Opmerking

DYNAMISCHE range compression werkt alleen met Dolby Digital bronnen.

■ PRIORITEIT DATA-CD (alleen MP3, JPEG)

Bepaalt welke gegevens bij voorkeur worden weergegeven bij het afspelen van een DATA CD (CD-ROM/CD-R/CD-RW) met MP3 audio tracks en JPEG-beeldbestanden.

MP3	Wanneer er een MP3-bestand op de disc staat, herkent het toestel deze disc als een "MP3 Disc". Wanneer er alleen JPEG-bestanden op staan, herkent het toestel de disc als een "JPEG Disc".
JPEG	Wanneer er een JPEG-bestand op de disc staat, herkent het toestel deze disc als een "JPEG Disc". Wanneer er alleen MP3-bestanden op staan, herkent het toestel de disc als een "MP3 Disc".

Opmerkingen

- Bij het afspelen van multi-sessie CD's bepaalt het toestel zelf de laatste sessie of de sessie die is gekoppeld aan de laatste sessie.
- Plaats de disc terug wanneer u deze instelling wijzigt.

■ JPEG DATUM

Wijzig de datum informatie van een JPEG-beeld via het bedieningsmenu.

MM/DD/JJJJ

JJJJ/MM/DD

DD/MM/JJJJ

JJJJ/DD/MM

JJJJ: jaar

MM: maand

DD: dag

Luidsprekerinstellingen

(LUIDSPREKER)

Voor een optimaal surround-geluid, moet u het formaat van de aangesloten luidsprekers en hun afstand tot uw luisterpositie instellen. Schakel vervolgens luidsprekervolume en –balans gelijk aan de hand van de testtoon.

Kies “LUIDSPREKERINSTELLING” in het instelscherm. Voor details, zie “Gebruik van het instelscherm” (pagina 62).

Standaard instellingen zijn onderstreept.

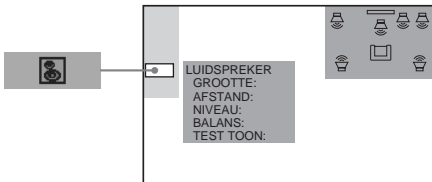

Terugkeren naar de standaard instelling bij het wijzigen van een instelling

Kies het item en druk op CLEAR.

■ GROOTTE

Indien u geen midden- of surround luidsprekers aansluit of de achterluidsprekers verplaatst, moet u de parameters voor MIDDEN en SURROUND instellen en de positie en hoogte van de surround luidsprekers opgeven. De instellingen van voorluidsprekers en subwoofer zijn vastgelegd en kunnen niet worden gewijzigd.

Positieschema

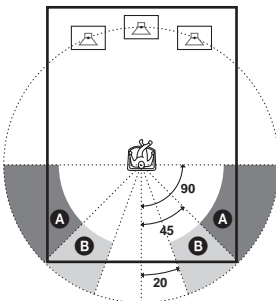

Hoogteschema

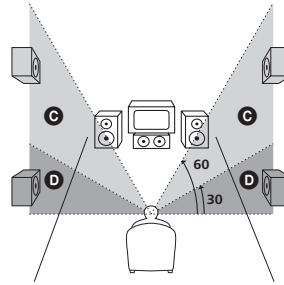

VOOR	<u>JA</u>
MIDDEN	<u>JA</u> : kies normaal deze instelling. GEEN: kies deze instelling wanneer geen middenluidspreker is aangesloten.
SURROUND	<u>ACHTER (LAAG)</u> : Kies dit als de achterluidsprekers zich in sectie B en D bevinden. <u>ACHTER (HOOG)</u> : Kies dit als de achterluidsprekers zich in sectie B en C bevinden. <u>OPZIJ (LAAG)</u> : Kies dit als de achterluidsprekers zich in sectie A en D bevinden. <u>OPZIJ (HOOG)</u> : Kies dit als de achterluidsprekers zich in sectie A en C bevinden. GEEN: kies deze instelling wanneer geen surround luidspreker is aangesloten.
SUBWOOFER	<u>JA</u>

Opmerkingen

- Als u een item kiest, valt het geluid tijdelijk weg.
- De subwoofer kan een overdreven krachtig geluid produceren afhankelijk van de instelling van de andere luidsprekers.

■ AFSTAND

De standaard afstand voor de luidsprekers ten opzichte van de luisterpositie staat hieronder afgebeeld.

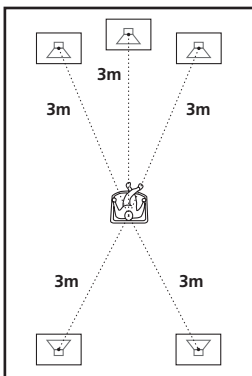

Verander de waarde via het instelscherm wanneer u de luidsprekers verplaatst.

VOOR **3,0 m**

De afstand van de voorluidsprekers tot de luisterpositie kan in stappen van 0,2 meter worden ingesteld van 1,0 tot 7,0 meter.

MIDDEN **3,0 m**

De afstand van de middenluidspreker kan in stappen van 0,2 meter van de voorluidsprekers tot 1,6 meter dichterbij de luisterpositie worden ingesteld.

SURROUND **3,0 m**

De afstand van de surround luidsprekers kan in stappen van 0,2 meter van de voorluidsprekers tot 4,6 meter dichterbij de luisterpositie worden ingesteld.

Opmerkingen

- Als u de afstand instelt, valt het geluid tijdelijk weg.
- Als de voor- en surround luidsprekers niet even ver van de luisterpositie af staan, stel dan de afstand van de dichtste luidspreker in.
- Plaats de surround luidsprekers niet verder van de luisterpositie dan de voorluidsprekers.
- De instelling AFSTAND is alleen beschikbaar voor Super Audio CD's.

■ NIVEAU

U kunt het niveau van elke luidspreker regelen. Zorg ervoor dat “TEST TOON” op “AAN” staat.

MIDDEN **0 dB**

Regelt het niveau van de middenluidspreker (–6 dB tot +6 dB, in stappen van 1 dB)

SURROUND **LEFT 0 dB** **SURROUND** **RIGHT 0 dB**

Regelt het niveau van de surround luidsprekers (–6 dB tot +6 dB, in stappen van 1 dB)

SUBWOOFER **0 dB**

Regelt het niveau van de subwoofer (–6 dB tot +6 dB, in stappen van 1 dB)

■ BALANS

U kunt de balans tussen linker en rechter luidsprekers als volgt regelen. Zorg ervoor dat “TEST TOON” op “AAN” staat.

VOOR **(MIDDEN)**

Regel de balans tussen de linker en rechter voorluidsprekers.

Het volume van alle luidsprekers tegelijk regelen

Gebruik de VOLUME regelaar op het toestel of druk op VOLUME +/-.

■ TEST TOON

De luidsprekers produceren een testtoon om “NIVEAU” en “BALANS” te regelen.

UIT

De luidsprekers produceren geen testtoon.

AAN

De testtoon wordt tegelijkertijd uitgevoerd door de linker- en rechterluidspreker wanneer u de balans aanpast. Als u een van de items bij “LUIDSPREKERINSTELLING” selecteert, wordt de testtoon achtereenvolgens uitgevoerd door elke luidspreker.

Regel luidsprekerbalans en -niveau met de testtoon.

- 1 Druk op DVD SETUP in de stopstand.**
Het instelscherm verschijnt.
- 2 Druk herhaaldelijk op ↑ of ↓ om "LUIDSPREKER" te kiezen en druk vervolgens op ENTER of →.**
- 3 Druk herhaaldelijk op ↑ of ↓ om "TESTTOON" te kiezen en druk vervolgens op ENTER of →.**
- 4 Druk herhaaldelijk op ↑ of ↓ om "AAN" te kiezen en druk vervolgens op ENTER.**
Elke luidspreker produceert achtereenvolgens de testtoon.
- 5 Regel "BALANS" en "NIVEAU" vanuit de luisterpositie met behulp van ←/↑/↓/→.**
Zowel de linker als de rechter luidsprekers produceren een testtoon wanneer u "BALANS" instelt.
Bij het instellen van "NIVEAU" wordt de testtoon alleen geproduceerd door de betreffende luidspreker.
- 6 Druk op ENTER na het verrichten van de nodige instellingen.**
- 7 Druk herhaaldelijk op ↑ of ↓ om "TESTTOON" te kiezen en druk vervolgens op ENTER.**
- 8 Druk herhaaldelijk op ↑ of ↓ om "UIT" te kiezen en druk vervolgens op ENTER.**

Opmerking

Bij het verrichten van de luidsprekerinstellingen, valt het geluid tijdelijk weg.

Tip

Om balans of niveau te regelen zonder testtoon, kiest u "BALANS" of "NIVEAU" in stap 3 en drukt u vervolgens op ENTER. Regel dan balans of niveau met ↑/↓ en druk op ENTER.

De luidsprekers instellen via het uitleesvenster op het toestel

De luidsprekers kunnen worden ingesteld met behulp van het versterkermenu in het uitleesvenster op het voorpaneel.

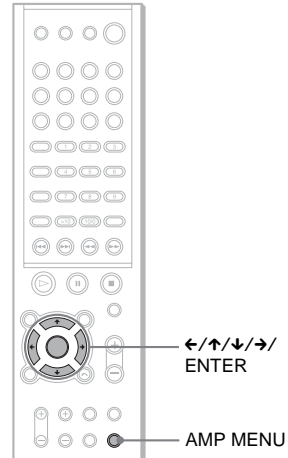

- 1 Druk herhaaldelijk op AMP MENU tot het gewenste instelpunt verschijnt in het uitleesvenster op het voorpaneel.**
 - SP. SETUP
Om luidsprekergrootte, -afstand en -positie in te stellen.
 - LEVEL
Om balans en niveau van elke luidspreker in te stellen en de testtoon aan/uit te zetten.
- 2 Druk op ↑ of ↓ om het gewenste item te kiezen en druk vervolgens op ← of → om de gewenste instelling te kiezen.**

Er is keuze uit de volgende instellingen:

- SP. SETUP

CENTER (middenluidspreker)	YES (ja) NO (nee)
SURR. (surround luidsprekers)	YES (ja) NO (nee)
F.D. (afstand voorluidsprekers)	1 tot 7 meter

C.D. (afstand middenluidsprekers)	Tot 1,6 meter dichter bij de luisterpositie dan de voorluidsprekers. (Kan niet op minder dan 1 meter worden ingesteld.)
S.D. (afstand surround luidsprekers)	Tot 4,6 meter dichter bij de luisterpositie dan de voorluidsprekers. (Kan niet op minder dan 1 meter worden ingesteld.)
S.P. (positie surround luidsprekers)	BEHIND (achter) SIDE (opzij)
S.H. (hoogte surround luidsprekers)	LOW (laag) HIGH (hoog)

- LEVEL

T.TONE (testtoon)	ON (aan) OFF (uit)
F. _____ (balans voorluidsprekers)	
C.LEV (niveau middenluidspreker)	-6 dB tot +6 dB
S.L.LEV (niveau linker surround luidspreker)	-6 dB tot +6 dB
S.R.LEV (niveau rechter surround luidspreker)	-6 dB tot +6 dB
S.W.LEV (niveau subwoofer)	-6 dB tot +6 dB
D.COMP (dynamische compressie)	ON (aan) OFF (uit)

Het amp menu verdwijnt wanneer u de afstandsbediening gedurende enkele seconden niet gebruikt.

Verhelpen van storingen

Indien u problemen ondervindt bij het gebruik van dit toestel, probeer die dan eerst zelf op de lossen aan de hand van de onderstaande lijst. Als het probleem daarmee niet is opgelost, raadpleeg dan de dichtstbijzijnde Sony handelaar.

Voeding

Het toestel schakelt niet aan.

- Controleer of het netsnoer goed is aangesloten.

Indien de STANDBY indicator knippert.

Trek de stekker meteen uit het stopcontact en controleer het volgende.

- Zijn de + en – luidsprekerkabels kortgesloten?
- Gebruikt u uitsluitend de voorgeschreven luidsprekers?
- Zijn de verluchttingsgaten bovenaan het toestel afgesloten?

Steek de stekker na het controleren van de bovenstaande punten en het oplossen van eventuele problemen weer in het stopcontact en schakel het toestel aan. Wanneer de indicator nog steeds knippert of de oorzaak van het probleem na het overlopen van bovenstaande punten niet is gevonden, neem dan contact op met de dichtstbijzijnde Sony handelaar.

Beeld

Geen beeld.

- De SCART (EURO AV) kabel is niet goed aangesloten.
- De SCART (EURO AV) kabel is beschadigd.
- Het toestel is niet aangesloten op de juiste  EURO AV INPUT aansluiting (pagina 19).
- De video-ingang van de TV is niet ingesteld om beelden met het toestel te bekijken.
- Controleer de uitvoer van uw systeem (pagina 65).

Het beeld vertoont ruis.



- De disc is vuil of vervormd.
- Als het videosignaal van het toestel via uw videorecorder naar uw TV moet gaan, kan de kopieerbeveiliging van sommige DVD-programma's de beeldkwaliteit beïnvloeden.

Het beeld vult niet volledig het scherm, ook al is de breedte/hoogte-verhouding onder "TV TYPE" bij "SCHERMINSTELLING" op het instelscherm ingesteld.

- De breedte/hoogte-verhouding ligt vast op de DVD.

Geluid

Geen geluid.

- De luidsprekerkabel is niet goed aangesloten.
- Druk op MUTE op de afstandsbediening wanneer "MUTING ON" verschijnt in het uitleesvenster op het voorpaneel.
- Het toestel staat in de pauze-stand of in de vertraagde weergave-stand. Druk op  om terug te keren naar de normale weergave-stand.
- Snel vooruit of snel achteruit is bezig. Druk op  om terug te keren naar de normale weergave-stand.
- Controleer de luidsprekerinstelling (pagina 22, 67).

Het linker en rechter geluid zijn niet in balans of zijn omgewisseld.

- Controleer of de luidsprekers en componenten goed zijn aangesloten.
- Regel de balansparameter in het BALANS menu (pagina 68).

De subwoofer produceert geen geluid.

- Controleer de luidsprekeraansluitingen en -instellingen (pagina 22, 67).
- Stel het geluidsveld in op "AUTO FORMAT DIRECT AUTO" (pagina 44).

Sterke brom of ruis is hoorbaar.

- Controleer of de luidsprekers en componenten goed zijn aangesloten.
- Controleer of de luidsprekers en componenten goed zijn aangesloten. 3 meter verwijderd van een TV-toestel of fluorescentieverlichting.
- Plaats de TV verder van de audiocomponenten af.
- De stekkers en aansluitingen zijn vuil. Maak ze schoon met een doek die lichtjes is bevochtigd met alcohol.
- Reinig de disc.

Er is minder stereo effect bij het afspelen van een VIDEO CD, een CD of een MP3.

- Zet "AUDIO" in het instelscherm op "STEREO" (pagina 42).
- Controleer of het toestel goed is aangesloten.

Het surround effect is moeilijk hoorbaar bij weergave van een Dolby Digital, DTS of MPEG geluidsspoor.

- Controleer of de geluidsveldfunctie aan is (pagina 44).
- Controleer de luidsprekeraansluitingen en -instellingen (pagina 22, 67).
- Bij sommige DVD's is het uitgangssignaal niet volledig compatibel met 5.1 kanalen. Het kan mono of stereo zijn, ook al is het geluidsspoor opgenomen in Dolby Digital of MPEG audioformaat.

Alleen de middenluidspreker werkt.

- Bij sommige discs weerklinkt het geluid alleen uit de middenluidspreker.

Er komt geen geluid uit de middenluidspreker.

- Controleer de aansluitingen en instellingen van de luidsprekers.
- Controleer of de geluidsveldfunctie aan is (pagina 44).

De surround luidsprekers produceren geen of slechts een heel zwak geluid.

- Controleer de aansluitingen en instellingen van de luidsprekers.
- Controleer of de geluidsveldfunctie aan is (pagina 44).
- Kies een geluidsveld dat het woord "C. ST. EX" bevat (pagina 45).
- Bij sommige geluidsbronnen is het surround-effect minder uitgesproken.

Bediening

Er kan niet worden afgestemd op radiozenders.

- Controleer of de antennes goed zijn aangesloten. Regel de antennes en sluit eventueel een buitenantenne aan.
- Het zendersignaal is te zwak (bij automatisch afstemmen). Stem handmatig af.
- Er werden geen zenders vooringesteld of de vooringestelde zenders werden gewist (bij het zoeken naar vooringestelde zenders). Stel de zenders opnieuw voorin (pagina 57).
- Druk op DISPLAY zodat de frequentie verschijnt in het uitleesvenster.

De afstandsbediening werkt niet.

- Er bevinden zich obstakels tussen afstandsbediening en het toestel.
- De afstand tussen afstandsbediening en toestel is te groot.
- De afstandsbediening is niet op de afstandsbedieningssensor op het toestel gericht.
- De batterijen in de afstandsbediening zijn bijna leeg.

De disc speelt niet.

- Er zit geen disc in het toestel.
- De disc zit omgekeerd.
Plaats de disc correct met de weergavekant naar onderen op de disc-lade.
- De disc zit niet goed in het toestel.
- Het toestel kan geen CD-ROM's, enz. afspelen (pagina 7).
- De regiocode op de DVD komt niet overeen met die op het toestel.
- Er is condensvorming opgetreden in het toestel.
Verwijder de disc en laat het toestel ongeveer een half uur aan staan (pagina 2).

Een MP3 audio track kan niet worden afgespeeld.

- De DATA CD is niet opgenomen in het MP3 formaat conform ISO9660 Level 1/Level 2 of Joliet.
- De MP3 audio track is niet voorzien van de extensie ".MP3".
- De gegevens zijn niet van MP3 formaat, ondanks de extensie ".MP3".
- Het toestel kan alleen MP3 (MPEG1 Audio Layer3) geluid afspelen.
- Verwijder de disc en kies "INDIVIDUELE INSTELLING" in het instelmenu. Kies vervolgens "DATA CD PRIORITY" en stel dit weer in op "MP3".
- Directory-niveau hoger dan 8.

De titel van het MP3 audio album of track wordt niet juist getoond.

- Het apparaat kan alleen alfanumerieke tekens weergeven. Andere tekens worden weergegeven als " ".

Een JPEG-beeldbestand kan niet worden afgespeeld

- De DATA CD is niet opgenomen in het JPEG-formaat conform ISO9660 Level 1/Level 2 of Joliet.
- Het JPEG-beeldbestand heeft niet de extensie “.JPG” of “.JPEG”.
- De gegevens zijn niet van JPEG-formaat, ondanks de extensie “.JPG” of “.JPEG”.
- Het beeld is meer dan 4.720 punten lang of breed.
- Verwijder de disc en kies “INDIVIDUELE INSTELLING” in het instelmenu. Kies vervolgens “DATA CD PRIORITY” en stel dit weer in op “JPEG”.
- Directory-niveau hoger dan 8.
- Een Progressive JPEG-bestand kan niet worden afgespeeld.

De titel van het JPEG album of bestand wordt niet juist getoond.

- Het apparaat kan alleen alfanumerieke tekens weergeven. Andere tekens worden weergegeven als “ ”.

Het wachtwoordinvoerscherm verschijnt niet voor een Super Audio CD, ook al is Eigen kinderbeveiliging ingesteld.

- Eigen kinderbeveiliging wordt ingesteld voor verschillende lagen van een Super Audio CD.

De disc begint niet te spelen vanaf het begin.

- Programme Play, Shuffle Play of Repeat Play werd geselecteerd (pagina 31, 32, 33). Druk op CLEAR om deze functies te annuleren alvorens een disc af te spelen.
- Resume Play is geselecteerd. Druk in de stopstand op ■ op het toestel of de afstandsbediening en start de weergave (pagina 25).
- Het titel-, DVD- of PBC-menu verschijnt automatisch op het TV-scherm.

Het toestel begint de disc automatisch af te spelen.

- De DVD is voorzien van een automatische weergavefunctie.

De weergave stopt automatisch.

- Sommige discs zijn voorzien van een automatische pauzeerfunctie. Bij het afspelen van een dergelijke disc stopt het toestel de weergave bij het automatisch pauzeersignaal.

Het toestel schakelde uit tijdens het afspelen van een DVD.

- Wanneer de DVD weergave ongeveer een uur lang is onderbroken of het DVD top menu of een DVD menu ongeveer een uur lang verschijnt tijdens het afspelen van een DVD, schakelt het toestel automatisch uit.

Sommige functies zoals Stop, Search, Slow-motion Play, Repeat Play, Shuffle Play of Programme Play werken niet.

- Bij sommige discs zijn bepaalde handelingen niet mogelijk. Raadpleeg de gebruiksaanwijzing van de disc.

De berichten verschijnen niet in de gewenste taal op het scherm.

- Kies de taal voor het schermdisplay in het instel scherm “SCHERMDISPL.” onder “TAALKEUZE” ((pagina 63)).

De taal voor het geluid kan niet worden gewijzigd.

- Er zijn geen meertalige geluidssporen opgenomen op de DVD.
- De taal voor het geluid van de DVD kan niet worden gewijzigd.

De taal voor de ondertiteling kan niet worden gewijzigd.

- Er zijn geen meertalige ondertitels opgenomen op de DVD.
- Ondertitels veranderen kan niet met de DVD.

De ondertiteling kan niet worden uitgeschakeld.

- Ondertitels uitschakelen kan niet met de DVD.

De hoeken kunnen niet worden gewijzigd.

- Er zijn geen meervoudige hoeken opgenomen op de DVD. (48pagina)
- Hoeken veranderen kan niet met de DVD.

Een disc kan niet worden uitgeworpen en “LOCKED” wordt op het display weergegeven.

- Neem contact op met uw Sony handelaar of een plaatselijke erkende Sony onderhoudsdienst.

“C-32” verschijnt in het uitleesvenster op het voorpaneel.

- Zet het toestel uit en vervolgens weer aan door op I/⏻ te drukken.

Het toestel werkt niet zoals het hoort.

- Indien de werking wordt beïnvloed door statische elektriciteit, druk dan op I/⏻ op het toestel om het af te zetten en zet het vervolgens weer aan.

Technische gegevens

Versterkergedeelte

Stereo mode	90 W + 90 W (4 ohm bij 1 kHz, THD 10 %)
Surround mode	Voor: 90 W + 90 W Midden*: 90 W Surround*: 90 W + 90W (4 ohm bij 1 kHz, THD 10 %) Subwoofer*: 100 W (4 ohm bij 100 Hz, THD 10 %)

* Afhankelijk van geluidsveldinstelling en bron kan er geen geluid hoorbaar zijn.

Ingangen	VIDEO 1/VIDEO 2/TV: Gevoeligheid: 150 mV Impedantie: 50 kohm
Uitgangen	VIDEO 1 (AUDIO OUT): Spanning: 1 V Impedantie: 1 kohm
Hoofdtelefoon	Geschikt voor hoofdtelefoons met lage en hoge impedantie.

Super Audio CD/DVD-systeem

Laser	Halfgeleiderlaser (Super Audio CD/DVD: λ = 650 nm) (CD: λ = 780 nm) Emissieduur: continu
Signaalformaat	NTSC of NTSC/PAL
Frequentiebereik (in 2 CH STEREO mode)	DVD (PCM): 2 Hz tot 22 kHz (± 1 dB) CD : 2 Hz tot 20 kHz (± 1 dB)
Harmonische vervorming	Minder dan 0,03 %

Tunergedeelte

Systeem	PLL quartz-locked digital synthesizer
FM tunergedeelte	
Afstembereik	87,5 – 108,0 MHz (stappen van 50 kHz)
Antenne	FM-draadantenne
Antenne-aansluitingen	75 ohm, asymmetrisch
Tussenfrequentie	10,7 MHz
AM tunergedeelte	
Afstembereik	531 – 1.602 kHz (met interval van 9 kHz)
Antenne	AM-kaderantenne
Tussenfrequentie	450 kHz

Videogedeelte (VIDEO 1, 2, EURO AV)

Ingangen	Video: 1 V _{p-p} 75 ohm
Uitgangen	Video: 1 V _{p-p} 75 ohm

Luidsprekers Voor/Surround

Luidsprekersysteem	Bass reflex
Luidspreker	70 mm diam. conus
Nominale impedantie	4 ohm
Afmetingen (ong.)	128 × 216 × 114 mm (b/h/d, met stand)
Gewicht (ong.)	0,53 kg

Midden

Luidsprekersysteem	Bass reflex
Luidspreker	70 mm diam. conus
Nominale impedantie	4 ohm
Afmetingen (ong.)	190 × 122 × 89 mm (b/h/d, met stand)
Gewicht (ong.)	0,56 kg

Subwoofer

Luidsprekersysteem	Bass reflex
Luidspreker	160 mm diam. conus
Nominale impedantie	4 ohm
Afmetingen (ong.)	190 × 384 × 357 mm (b/h/d)
Gewicht (ong.)	7,67 kg

Algemeen

Voeding	230 V AC, 50/60 Hz
Stroomverbruik	120 W
	2 W (in de stroomspaarstand)
Afmetingen (ong.)	380 × 60 × 337 mm (b/h/d) incl. uitstekende onderdelen
Gewicht (ong.)	4,2 kg
Bedrijfstemperatuur	5°C tot 35°C
Vochtigheidsgraad bij werking	5 % tot 90 %
Meegeleverde toebehoren	Zie pagina 12.

Wijzigingen in ontwerp en technische gegevens voorbehouden zonder voorafgaande kennisgeving.

Verklarende woordenlijst

Album

Deel van een muziekstuk of een beeld op een data CD met MP3 audio tracks of JPEG-bestanden.

Bestand

Deel van een beeld op een data CD met JPEG-beeldbestanden.

Dolby Digital

Dit geluidsformaat voor bioscopen is geavanceerder dan Dolby Surround Pro Logic. Bij dit formaat is er een apart kanaal voor de surround luidsprekers met een uitgebreid frequentiebereik en een subwoofer voor een vol bass-geluid. Dit formaat wordt ook wel "5.1" genoemd omdat het subwooferkanaal wordt beschouwd als 0.1 kanaal (werkt alleen wanneer een diep bass-effect is vereist). Alle zes de kanalen van dit formaat worden apart opgenomen voor een superieure kanaalscheiding. Bovendien is er minder signaalverlies doordat alle signalen digitaal worden verwerkt.

Dolby Pro Logic II

Dolby Pro Logic II maakt vijf uitvoerkanalen met volledige bandbreedte uit 2-kanaals bronnen. Dit wordt gedaan met een geavanceerde, zeer zuivere matrix surround decodering die de ruimtelijke eigenschappen van de oorspronkelijke opname extraheert zonder nieuwe geluiden of toonvariaties toe te voegen.

■ Movie modus

U kunt de Movie modus gebruiken voor TV-programma's in stereo en alle programma's die in Dolby Surround zijn gecodeerd. Het resultaat is een verbeterde gerichtheid van het geluidsveld die de kwaliteit van afzonderlijk 5.1-kanaals geluid benadert.

■ Music modus

U kunt de Music modus gebruiken voor muziekopnamen in stereo. Zo beschikt u over een brede en diepe geluidsruimte.

Dolby Surround Pro Logic

Dolby Surround Pro Logic is een methode voor het decoderen van Dolby Surround en produceert vier kanalen op basis van tweekanaalsgeluid. Vergeleken met het vroegere Dolby Surround, reproduceert Dolby Surround Pro Logic links-rechts verschuiving natuurlijker en zijn geluiden nauwkeuriger te lokaliseren. Om Dolby Surround Pro Logic optimaal te benutten, dient u te beschikken over een paar surround luidsprekers en een middenluidspreker. De surround luidsprekers produceren mono geluid.

DTS

Digitale audiocompressietechnologie ontwikkeld door Digital Theater Systems, Inc. Deze technologie is compatibel met 5.1-kanaals surround sound. Het achterkanaal is stereo en er is ook een apart subwooferkanaal. DTS produceert hetzelfde digitale kwaliteitsgeluid via 5.1 kanalen. De kanaalscheiding is uitstekend omdat alle kanaalgegevens apart zijn opgenomen en digitaal worden verwerkt.

DVD

Een disc die tot 8 uur beeld kan bevatten, met eenzelfde diameter als de CD.

De datacapaciteit van een éénlagige en enkelzijdige DVD is 4,7 GB (Giga Byte), wat 7 keer meer is dan die van een CD. De datacapaciteit van een tweelagige en dubbelzijdige DVD is 8,5 GB, van een éénlagige en dubbelzijdige DVD 9,4 GB en van een tweelagige en dubbelzijdige DVD 17 GB.

De beeldgegevens zijn van het MPEG 2 formaat, één van de wereldwijde normen inzake digitale compressietechnologie. De beeldgegevens worden gecomprimeerd tot ongeveer 1/40e van de oorspronkelijke grootte. De DVD maakt ook gebruik van variabele codeertechnologie die de toe te kennen gegevens aanpast volgens de beeldstatus.

Audiogegevens worden opgenomen in Dolby Digital en PCM, voor een meer natuurgetrouwe weergave.

Een DVD biedt ook tal van geavanceerde mogelijkheden zoals meervoudige hoeken, meervoudige talen en kinderbeveiliging.

Filmsoftware, Videosoftware

DVD's kunnen worden opgedeeld in Film- en Videosoftware. Op Film-DVD's staan dezelfde beelden (24 frames per seconde) die in de bioscoop worden vertoond. Op Video-DVD's, zoals bijvoorbeeld TV-drama's of sitcoms, staan beelden van 30 frames (of 60 velden) per seconde.

Hoofdstuk

Onderverdeling van een titel op een DVD. Een titel bestaat uit verscheidene hoofdstukken.

Kinderbeveiliging

Een functie van een DVD waarmee de weergave van de disc kan worden beperkt volgens de leeftijd van de gebruiker en het beperkingsniveau in elk land. De beperking verschilt van disc tot disc; wanneer ze is geactiveerd, is weergave helemaal verboden, worden gewelddadige scènes overgeslagen of vervangen door andere scènes, enzovoort.

Multi-hoekfunctie

Op sommige DVD's zijn verschillende hoeken of camerastandpunten voor een scène opgenomen.

Multi-taalfunctie

Op sommige DVD's zijn geluid en ondertitels opgenomen in verschillende talen.

Playback Control (PBC)

Signalen opgenomen op VIDEO CD's (Versie 2.0) om de weergave te regelen.

Menuschermen opgenomen op VIDEO CD's met PBC functies bieden de mogelijkheid van eenvoudige interactieve programma's, programma's met zoekfuncties, enzovoort.

Regiocode

Dit systeem is bedoeld ter bescherming van de auteursrechten. Aan elke DVD-speler en DVD wordt een regiocode toegekend volgens het verkoopgebied. Elke regiocode staat vermeld op de speler en de disc-verpakking. De speler kan discs afspelen waarvan de regiocode overeenkomt met zijn regiocode. De speler kan ook discs afspelen met het merkteken "Ⓜ". Ook wanneer er geen regiocode vermeld is op de DVD kan de regiobeperking worden geactiveerd.

Scène

Op een VIDEO CD met PBC-functies zijn de menuschermen, bewegende beelden en stilstaande beelden opgesplitst in zogenaamde “scènes”.

Super Audio CD

Dit audioformaat is gebaseerd op de huidige audio CD-normen maar bevat meer informatie voor een hogere geluidskwaliteit. Er zijn drie soorten discs: éénlagige, tweelagige en hybride discs. Een hybride disc bevat zowel standaard audio CD als Super Audio CD informatie.

Titel

Het langste deel van een beeld of track op een DVD; bijvoorbeeld een film voor een stuk beeld op video software of een album voor een stuk muziek op audio software.

Track

Delen van een beeld of een stuk muziek op een Super Audio CD, CD, VIDEO CD of MP3. Een album bestaat uit verscheidene tracks (alleen MP3).

VIDEO CD

Een compact disc die bewegende beelden bevat. De beeldgegevens zijn van het MPEG 1 formaat, één van de wereldwijde normen inzake digitale compressietechnologie. De beeldgegevens worden gecomprimeerd tot ongeveer 1/40e van de oorspronkelijke grootte. Een 12 cm VIDEO CD kan dus maximum 74 minuten bewegende beelden bevatten.

VIDEO CD's bevatten ook compacte audiogegevens. Geluiden buiten het hoorbare bereik worden gecomprimeerd terwijl geluiden die de mens wel kan worden, niet worden gecomprimeerd. VIDEO CD's kunnen 6 keer meer audiogegevens bevatten dan conventionele audio CD's.

Er zijn twee versies van VIDEO CD's.

- Versie 1.1: hiermee kunnen alleen bewegende beelden en geluid worden afgespeeld.
- Versie 2.0: hiermee kunnen stilstaande beelden met hoge resolutie worden bekeken en PBC functies worden gebruikt.





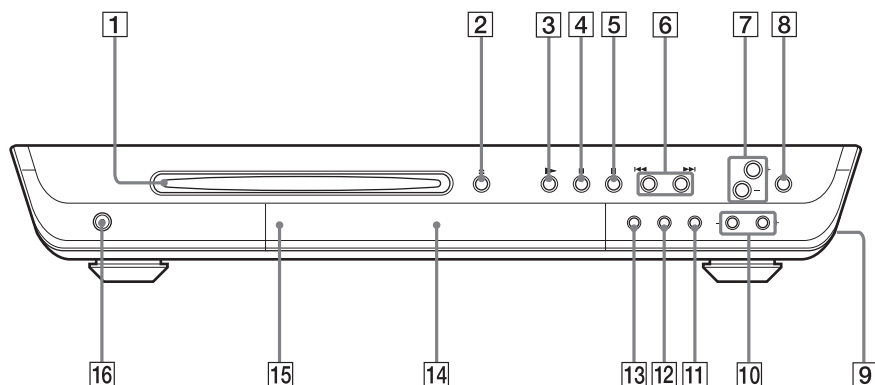

Dit toestel is compatibel met beide versies.

Onderdelen en bedieningselementen

Meer details vindt u op de pagina's tussen haakjes.

Voorpaneel



- 1** Disc-gleuf (23)
- 2**  (uitwerpen) (23)
- 3**  (weergave) (23)
- 4**  (pauze) (24)
- 5**  (stop) (24)
- 6**  PREV/NEXT (vorig/volgend) (24, 26, 57, 58)
- 7** VOLUME +/- (23, 68)
- 8** BASS LEVEL (bass-niveau) (47)
- 9** PHONES (hoofdtelefoon) (aan de kant van het systeem) aansluiting (23)
- 10** SOUND FIELD (geluidsveld) +/- (44, 45, 46)
- 11** DISPLAY (weergave) (37, 40, 58)
- 12** BAND (57, 58)
- 13** FUNCTION (functie) (23, 56, 58)
- 14** Uitleesvenster op het voorpaneel (79)
- 15**  (afstandsbedieningssensor) (12)
- 16**  (aan/uit) schakelaar/STANDBY (wachtstand) indicator (23)

Uitleesvenster op het voorpaneel

Bij het afspelen van een DVD

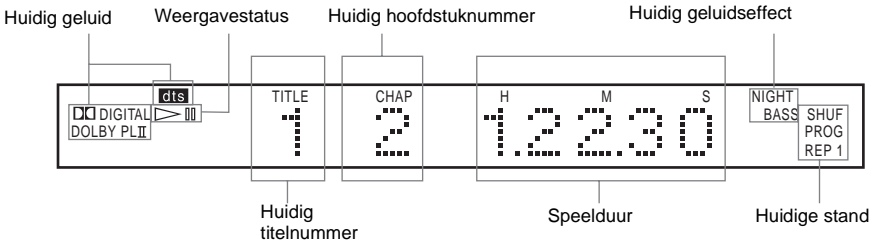

Bij het afspelen van een Super Audio CD, CD, VIDEO CD (zonder PBC functies) of MP3

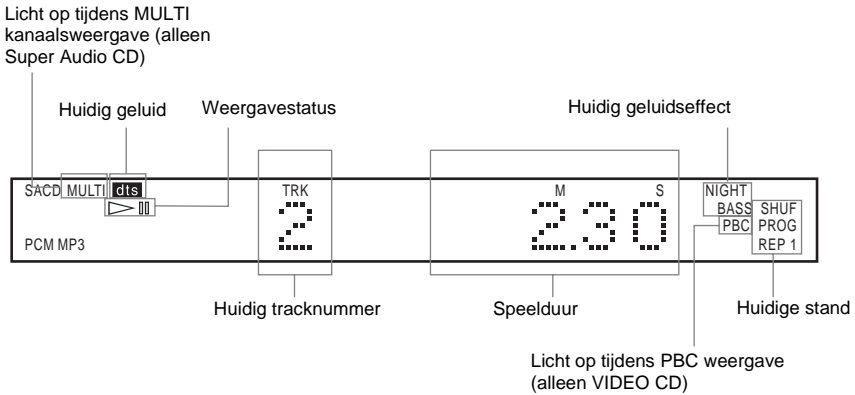

Bij het luisteren naar de radio

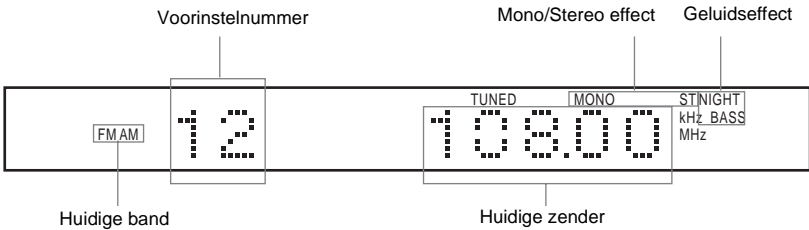

Aanvullende informatie

Bij het afspelen van een JPEG

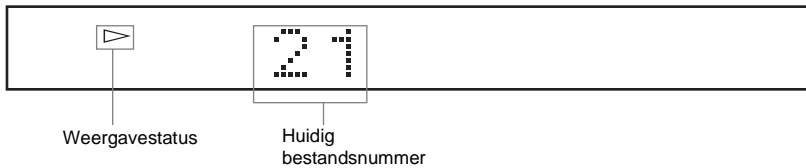

Achterpaneel

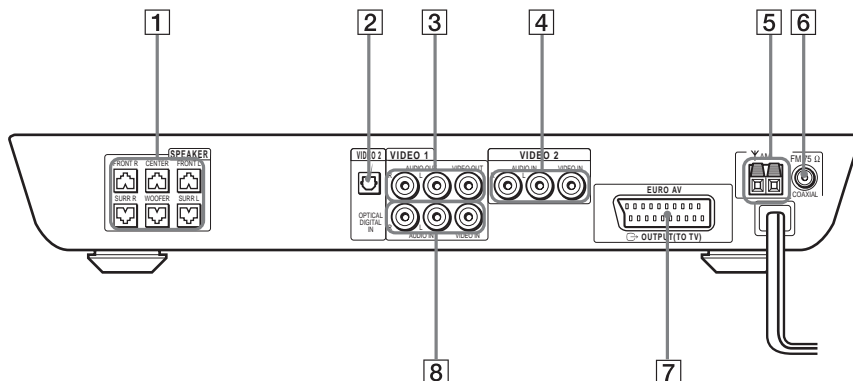

- 1** SPEAKER (luidspreker) aansluitingen (14)
- 2** VIDEO 2 OPTICAL DIGITAL IN (video 2 optisch digitale ingang) aansluiting (20)
- 3** VIDEO 1 ANALOG OUT (video 1 analoge uitgang) aansluiting (19)
- 4** VIDEO 2 ANALOG IN (video 2 analoge ingang) aansluiting (19)
- 5** AM-aansluitingen (17)
- 6** FM 75Ω COAXIAL (coaxiaal) aansluiting (17)
- 7** EURO AV OUTPUT (TO TV) (euro AV uitgang (naar TV)) aansluitingen (19)
- 8** VIDEO 1 ANALOG IN (video 1 analoge ingang) aansluiting (19)

Afstandsbediening

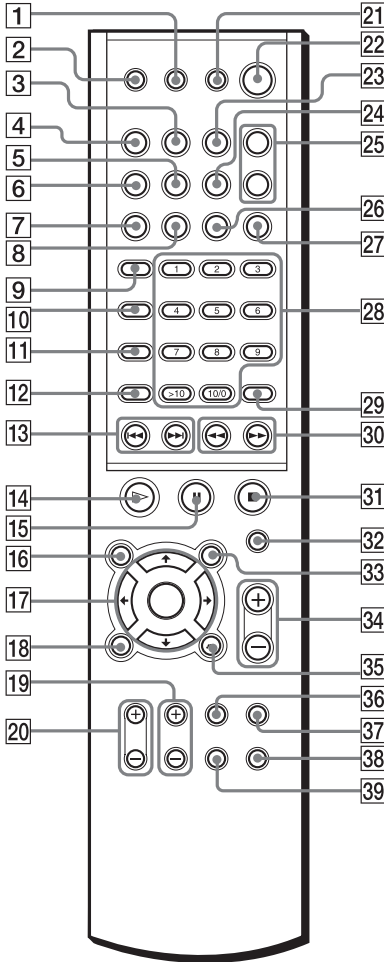

Opmerking

Deze afstandsbediening licht op in het donker. Om te kunnen oplichten, moet de afstandsbediening enige tijd aan licht zijn blootgesteld.

- 1 SLEEP (sluimer) (60)
- 2 ▲ (uitwerpen) (23, 24)
- 3 DISPLAY (37, 40, 58)
- 4 FUNCTION (23, 56, 58)
- 5 STEREO/MONO (58)
- 6 BAND (57, 58)

- 7 PLAY MODE (weergavestand) (31, 32)
- 8 CLEAR (wissen) (31, 32, 33, 35)
- 9 TV (55)
- 10 AUDIO (geluid) (42)
- 11 ANGLE (hoek) (48)
- 12 SUBTITLE (ondertiteling) (49)
- 13 ◀◀/▶▶/◀/▶/II, PREV/NEXT, PRESET -/+ (vorige/volgende, voorinstelling) (24, 26, 57, 58)
- 14 ▷ (weergave) (23, 26, 31, 32, 33)
- 15 II (pauze) (24)
- 16 DVD TOP MENU/ALBUM- (25, 27, 29)
- 17 ◀/▶/▶▶/◀◀/ENTER (25, 26, 27, 29, 31, 33, 35, 42, 48, 49, 50, 52, 61, 62)
- 18 DVD DISPLAY (DVD-weergave) (27, 29, 33, 35, 40, 42, 48, 49, 50)
- 19 TV CH +/- (55)
- 20 TV VOL +/- (55)
- 21 TV I/O (aan/wachtstand) (55)
- 22 I/O (wachtstand) (23, 57)
- 23 REPEAT (herhalen) (31, 33)
- 24 NAME (naam) (59)
- 25 SOUND FIELD +/- (geluidsveld) (44, 45, 46)
- 26 MEMORY (geheugen) (57)
- 27 NIGHT MODE (nachtstand) (47)
- 28 Cijfertoetsen (25, 26, 31, 35, 48, 50, 52, 55)
- 29 ENTER (57)
- 30 ◀◀/▶▶/◀/▶/II SLOW, TUNING -/+ (traag, afstemmen) (30, 34, 57)
- 31 ■ (stop) (24, 25, 26, 50)
- 32 MUTING (geluidsonderdrukking) (24)
- 33 DVD MENU/ALBUM+ (25, 27, 29)
- 34 VOLUME +/- (58)
- 35 ↶ RETURN (terug) (25, 26, 27, 29, 31, 35, 50, 52, 62)
- 36 TV/VIDEO (55)
- 37 BASS LEVEL (47)
- 38 AMP MENU (61)
- 39 DVD SETUP (DVD-instelling) (52, 62)

Taalcodelijst

Taalspelling conform ISO 639: 1988 (E/F).

Code	Taal	Code	Taal	Code	Taal
1027	Afar	1245	Inupiak	1489	Russian
1028	Abkhazian	1248	Indonesian	1491	Kinyarwanda
1032	Afrikaans	1253	Icelandic	1495	Sanskrit
1039	Amharic	1254	Italian	1498	Sindhi
1044	Arabic	1257	Hebrew	1501	Sangho
1045	Assamese	1261	Japanese	1502	Serbo-Croatian
1051	Aymara	1269	Yiddish	1503	Singhalese
1052	Azerbajjani	1283	Javanese	1505	Slovak
1053	Bashkir	1287	Georgian	1506	Slovenian
1057	Byelorussian	1297	Kazakh	1507	Samoan
1059	Bulgarian	1298	Greenlandic	1508	Shona
1060	Bihari	1299	Cambodian	1509	Somali
1061	Bislama	1300	Kannada	1511	Albanian
1066	Bengali; Bangla	1301	Korean	1512	Serbian
1067	Tibetan	1305	Kashmiri	1513	Siswati
1070	Breton	1307	Kurdish	1514	Sesotho
1079	Catalan	1311	Kirghiz	1515	Sundanese
1093	Corsican	1313	Latin	1516	Swedish
1097	Czech	1326	Lingala	1517	Swahili
1103	Welsh	1327	Laothian	1521	Tamil
1105	Danish	1332	Lithuanian	1525	Telugu
1109	German	1334	Latvian; Lettish	1527	Tajik
1130	Bhutani	1345	Malagasy	1528	Thai
1142	Greek	1347	Maori	1529	Tigrinya
1144	English	1349	Macedonian	1531	Turkmen
1145	Esperanto	1350	Malayalam	1532	Tagalog
1149	Spanish	1352	Mongolian	1534	Setswana
1150	Estonian	1353	Moldavian	1535	Tonga
1151	Basque	1356	Marathi	1538	Turkish
1157	Persian	1357	Malay	1539	Tsonga
1165	Finnish	1358	Maltese	1540	Tatar
1166	Fiji	1363	Burmese	1543	Twi
1171	Faroese	1365	Nauru	1557	Ukrainian
1174	French	1369	Nepali	1564	Urdu
1181	Frisian	1376	Dutch	1572	Uzbek
1183	Irish	1379	Norwegian	1581	Vietnamese
1186	Scots Gaelic	1393	Occitan	1587	Volapük
1194	Galician	1403	(Afan) Oromo	1613	Wolof
1196	Guarani	1408	Oriya	1632	Xhosa
1203	Gujarati	1417	Punjabi	1665	Yoruba
1209	Hausa	1428	Polish	1684	Chinese
1217	Hindi	1435	Pashto; Pushto	1697	Zulu
1226	Croatian	1436	Portuguese		
1229	Hungarian	1463	Quechua	1703	Niet vermeld
1233	Armenian	1481	Rhaeto-Romance		
1235	Interlingua	1482	Kirundi		
1239	Interlingue	1483	Romanian		

DVD instelmenulijst

Via het DVD instelmenu kunnen de volgende items worden ingesteld.

De volgorde op het scherm kan verschillen.

TAAALKEUZE

- SCHERMDISPL.– (Kies de taal die u wilt gebruiken in de getoonde talenlijst.)
- DVD MENU — (Kies de taal die u wilt gebruiken in de getoonde talenlijst.)
- GELUID — (Kies de taal die u wilt gebruiken in de getoonde talenlijst.)
- ONDERTITELING– (Kies de taal die u wilt gebruiken in de getoonde talenlijst.)

INDIVIDUELE INSTELLING

- KINDER-BEVEILIGIN — NIVEAU — UIT
 - 8. NC17
 - 7. R
 - 6. PG13
 - 5. PG
 - 4. PG13
 - 3. PG
 - 2. PG
 - 1. G
- STANDAARD — USA
- ANDERE →
- WACHTWOORD WIJZIGEN
- MUZIEKSTUKKEUZE — UIT
- AUTO
- AUDIO — UIT
- DRC — AAN
- PRIORITEIT — MP3
- DATA-CD — JPEG
- JPEG — MM/DD/JJJJ
- DATUM — JJJJ/MM/DD
- DD/MM/JJJJ
- JJJJ/DD/MM

SCHERMINSTELLING

- TV TYPE — 16:9
- 4:3 LETTER BOX
- 4:3 PAN&SCAN
- SCHERMBEVEILIGING — AAN
- UIT
- ACHTERGROND — HOES-BEELD
- GRAFISCH
- BLAUW
- ZWART
- VIDEO
- RGB
- LINE — VIDEO
- RGB

LUIDSPREKER

- GROOTTE — VOOR — JA
- MIDDEN — JA
- GEEN
- SURROUND — ACHTER (LAAG)
- ACHTER (HOOG)
- OPZIJ (LAAG)
- OPZIJ (HOOG)
- GEEN
- SUBWOOFER — JA
- AFSTAND — VOOR — 1,0m – 7,0m
- MIDDEN — 1,0m – 7,0m
- SURROUND– 1,0m – 7,0m
- NIVEAU — MIDDEN — -6 dB – +6 dB
- SURROUND — -6 dB – +6 dB
- LINKS
- SURROUND — -6 dB – +6 dB
- RECHTS
- SUBWOOFER — -6 dB – +6 dB
- BALANS — VOOR — 6 stappen naar
- UIT links of naar
- TOON AAN rechts

HERSTELLEN

- JA
- NEE

Index

Cijfers

16:9 64
4:3 LETTER BOX 64
4:3 PAN&SCAN 64

A

ACHTERGROND 65
Achterpaneel 81
AFSTAND 68
Afstandsbediening 55, 82
ALBUM 27, 35
Album 6, 75
ANGLE 48
Antennes aansluiten 17
AUDIO DRC 66

B

BALANS 68
BASS LEVEL 47
Batterijen 12
Bedieningsmenu 10
Behandeling van discs 9
Bestand 7, 75

C

Continu weergave
CD/VIDEO CD/Super Audio
CD/DVD/MP3 23

D

DISPLAY 37
Dolby Digital 75
Dolby Surround Pro Logic 75
DTS 76
DVD 76
DVD MENU 63

E

EIGEN
KINDERBEVEILIGING 50

G

GELUID 42, 63
Geluidsveld 44
Geschikte discs 6
GROOTTE 67

H

HERSTELLEN 63
HOOFDSTUK 36
Hoofdstuk 6, 76

I

INDEX 36
Index 6
INDIVIDUELE INSTELLING
65
Instelscherm 62

J

JPEG 28
JPEG DATUM 66

K

KINDERBEVEILIGING 52,
65, 76

L

LINE 65
LUIDSPREKER 67
Luidsprekers aansluiten 13

M

MP3 27
Multi-hoekfunctie 48, 76
Multi-taalfunctie 42, 76
MUTING 24
MUZIEKSTUK 35
MUZIEKSTUKKEUZE 65

N

NIGHT MODE 47
NIVEAU 68

O

ONDERTITELING 49, 63

P

PBC-weergave 26, 76
PLAY MODE 31, 32
PRIORITEIT DATA-CD 66
Programme Play 31

R

Radio 58
RDS 60
Regiocode 7, 76
REPEAT 33
Resume Play 25

S

Scan 34
SCENE 10
Scène 6, 77
SCHERMBEVEILIGING 64
SCHERMDISPL. 63
Schermdisplay
Bedieningsmenuscherm 10
SCHERMINSTELLING 64
SHUFFLE 32
Shuffle Play 32
SLEEP 60
Slow-motion 34
Snel achteruit 34
Snel vooruit 34
Super Audio CD 77

T

TAALKEUZE 63
TESTTOON 68
TIJD ZOEKEN 35
TITEL 35
Titel 6, 77
Track 6, 27, 77
TV en videocomponenten
aansluiten 19
TV TYPE 64

U

Uitleesvenster op het
voorpaneel 79

V

Verhelpen van storingen 71
VIDEO CD 77
Voorinstelzender 57
Voorpaneel 78

Beknopte handleiding voor afstandsbediening

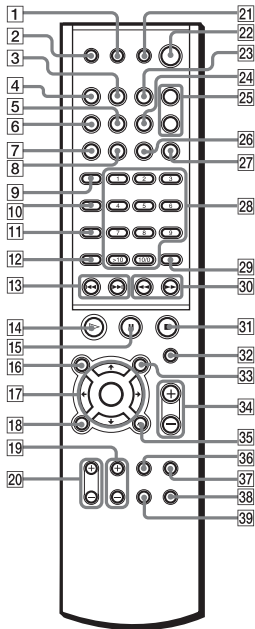

Opmerking

De afstandsbediening van het toestel werkt met dezelfde signalen als andere Sony DVD producten.

Op sommige toetsen kunnen dan ook andere Sony DVD producten reageren.

- 1 Om het toestel op een bepaald tijdstip uit te laten schakelen.
- 2 Om de disc uit te werpen.
- 3 Om het item in het display op het voorpaneel te wijzigen.
- 4 Om de component te kiezen die u wilt gebruiken.
- 5 Schakelt om tussen mono of FM stereo ontvangst.
- 6 Om de AM of FM band te kiezen.
- 7 Om te kiezen tussen geprogrammeerde of willekeurige weergave.
- 8 Druk hierop om terug te keren naar continue weergave, enz.
- 9 Zet de afstandsbediening in de TV-stand.
Normale stand: schakelt uit.
TV-stand: wordt rood.
- 10 Om het geluid te wijzigen.
- 11 Om de hoeken te wijzigen bij het afspelen van een DVD.
- 12 Om de ondertitels te wijzigen.
- 13 **◀◀/▶▶**, PREV/NEXT : Druk hierop om naar het volgende hoofdstuk of track te gaan, of om terug te keren naar het vorige hoofdstuk of track.

PRESET $-/+$: Om alle voorinstelzenders te overlopen.

- 14 Om een disc af te spelen.
- 15 Onderbreekt de weergave van een disc.
- 16 Laat het titelmenu op het TV-scherm verschijnen.
MP3/JPEG: Om albums te kiezen.
- 17 Om items te kiezen of instellingen te verrichten.
- 18 Om het bedieningsmenu op het TV-scherm te tonen of items in te stellen.
- 19 Om het TV-kanaal te kiezen.
- 20 Om het TV-volume te regelen.
- 21 Om de TV aan en uit te zetten.
- 22 Hiermee wordt het systeem in- en uitgeschakeld.
- 23 Laat het "HERHALEN" beeld op het TV-scherm verschijnen.
- 24 Activeert de benoemingsfunctie.
- 25 Om het geluidsveld te kiezen.
- 26 Indrukken om een zender op te slaan.
- 27 Maakt het geluid helder bij laag volume.
- 28 Om instel-items te kiezen. *TV : Om kanaalnummers te kiezen.**
- 29 Om items of instellingen uit te voeren.
- 30 **◀◀/▶▶** (SCAN) : Zoek een punt met beeld tijdens het afspelen van een disc.
◀1/▶ SLOW : Speel een disc vertraagd af in de pauze-stand.
- TUNING $-/+$: Overloop alle beschikbare radiozenders.
- 31 Stopt de weergave van een disc.
- 32 Zet het geluid uit.
- 33 Laat het DVD menu op het TV-scherm verschijnen.
MP3/JPEG: Om albums te kiezen.
- 34 Om het SYSTEM volume te regelen.
- 35 Druk hierop om terug te keren naar het vorige keuzeschermbild, enz.
- 36 Om de ingangsmode van de TV te wijzigen.
- 37 Bass-geluid wordt versterkt.
- 38 Laat het systeem op een vooringesteld tijdstip uitschakelen en dimt het uitleesvenster op het voorpaneel met twee stappen.
- 39 Om het instelmenu op het TV-scherm te tonen of items in te stellen.

* Bij sommige TV's werkt dit ook als volgt. Druk op >10 en dan het cijfer. (Om bijvoorbeeld 25 in te voeren, drukt u op >10 en vervolgens op 2 en 5.)

Si dichiara che l'apparecchio è stato fabbricato in conformità all'art.2, Comma 1 del D.M. 28.08.1995 n.548.

Sony International (Europe) GmbH Product Compliance Europe

ATTENZIONE

Per evitare il pericolo di incendi o di scosse elettriche, non esporre l'apparecchio a pioggia o umidità.

Non installare l'apparecchio in uno spazio chiuso come una libreria o un mobiletto.

Non coprire i fori di ventilazione dell'apparecchio con giornali, tessuti, tendaggi e così via, onde evitare il rischio di incendi, né collocare sull'apparecchio candele accese.

Onde evitare scosse elettriche, non collocare sull'apparecchio oggetti contenenti liquidi, quale un vaso.



Non gettare le pile insieme ai rifiuti domestici, ma negli appositi contenitori per lo smaltimento di rifiuti chimici.

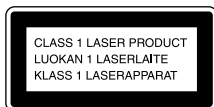

Questo apparecchio è classificato come prodotto CLASS 1 LASER. L'apposita targhetta si trova nella parte inferiore dell'apparecchio.

Precauzioni

Sicurezza

- Se un qualunque oggetto cade all'interno dell'apparecchio, scollegare quest'ultimo e farlo controllare da personale qualificato prima di utilizzarlo nuovamente.
- L'apparecchio non è scollegato dall'alimentazione CA (rete) fino a quando non viene scollegato dalla presa di rete, anche nel caso in cui sia stato spento.
- Scollegare l'apparecchio dalla presa di rete se si prevede di non utilizzarlo per un lungo periodo. Scollegare l'apparecchio afferrando il cavo per la spina, mai tirando il cavo stesso.

Installazione

- Per evitare il surriscaldamento interno dell'apparecchio, collocarlo in un ambiente che consenta un'adeguata circolazione d'aria.
- Non collocare l'apparecchio su superfici morbide (tappeti, coperte, ecc.) o in prossimità di materiali (tendaggi o simili) che potrebbero bloccare le prese di ventilazione.
- Non collocare l'apparecchio in prossimità di fonti di calore quali radiatori o condotti d'aria calda né in luoghi soggetti alla luce solare diretta, a polvere eccessiva, a vibrazioni o a urti.
- Non installare l'apparecchio in posizione inclinata. Esso è progettato esclusivamente per l'uso in posizione orizzontale.
- Tenere l'apparecchio e i dischi lontani da apparecchi con forti magneti quali forni a microonde o diffusori di grandi dimensioni.
- Non collocare oggetti pesanti sull'apparecchio.
- Se l'apparecchio viene portato direttamente da un luogo freddo ad uno caldo, al suo interno si potrebbe formare della condensa che ne danneggerebbe le lenti. Se l'apparecchio viene installato per la prima volta o se viene spostato da un luogo freddo ad uno caldo, attendere circa 30 minuti prima di utilizzarlo.

Complimenti!

Grazie per l'acquisto del sistema compatto AV Sony. Prima di utilizzare il sistema, si raccomanda di leggere attentamente queste istruzioni e di conservarle per un futuro riferimento.

Precauzioni

Fonti di alimentazione

Il cavo di alimentazione CA deve essere sostituito solo presso i centri di assistenza qualificati.

Installazione

- Collocare il sistema in un ambiente che consenta un'adeguata circolazione d'aria per prevenire il surriscaldamento interno.
- Se l'apparecchio viene utilizzato ad alto volume per periodi prolungati, il rivestimento diventa caldo. Non si tratta di un problema di funzionamento. Tuttavia, evitare di toccare l'apparecchio. Onde evitare il surriscaldamento dell'apparecchio, non collocarlo in luoghi in cui la ventilazione non è adeguata.
- Non collocare alcun oggetto sul sistema onde evitare di bloccarne le prese di ventilazione. Il sistema è dotato di un amplificatore ad elevata potenza. Se le prese di ventilazione nella parte superiore vengono bloccate, l'apparecchio potrebbe surriscaldarsi e potrebbero verificarsi problemi di funzionamento.
- Non collocare il sistema su superfici morbide, come su un tappeto, che potrebbero ostruire le prese di ventilazione sul fondo.
- Non collocare il sistema in prossimità di fonti di calore o in luoghi esposti alla luce diretta del sole, eccessivamente polverosi o soggetti a scosse meccaniche.

Funzionamento

- Se il sistema viene spostato direttamente da un luogo freddo ad uno caldo o se viene posto in un ambiente molto umido, è possibile che si formi della condensa sulle lenti all'interno del sistema. Se ciò dovesse verificarsi, il sistema potrebbe non funzionare correttamente. In questo caso, rimuovere il disco e lasciare acceso il sistema per circa mezz'ora, per consentire l'evaporazione della condensa.
- Quando si sposta il sistema, estrarre l'eventuale disco. Non facendolo, il disco potrebbe danneggiarsi.
- Per motivi di risparmio energetico, il sistema può essere disattivato completamente mediante il tasto  sull'apparecchio. Benché il LED rimanga acceso per qualche istante, il sistema è completamente disattivato.

Regolazione del volume

Non alzare eccessivamente il volume durante l'ascolto di una parte di brano con livelli di suono molto bassi o con segnali audio assenti. Così facendo, i diffusori potrebbero essere danneggiati nel caso in cui venisse riprodotto improvvisamente un suono a livello massimo.

Pulizia

Pulire l'apparecchio, il pannello e i comandi con un panno morbido leggermente inumidito con una soluzione detergente delicata. Non utilizzare alcun tipo di spugnetta o polvere abrasiva, né solventi come alcol o benzene.

Per qualsiasi domanda o problema riguardanti il sistema, rivolgersi al rivenditore Sony più vicino.

Pulizia dei dischi

Non utilizzare dischi di pulizia CD/DVD disponibili in commercio, in quanto potrebbero causare problemi di funzionamento.

Colori del televisore

Nel caso in cui i diffusori causassero irregolarità dei colori dello schermo televisivo, spegnere immediatamente il televisore e riaccenderlo dopo 15 - 30 minuti. Se l'irregolarità dei colori dovesse persistere, posizionare i diffusori lontano dal televisore.

L'apposita targhetta si trova nella parte esteriore bassa dell'apparecchio.

IMPORTANTE

Avvertenza: il presente sistema è in grado di mantenere sullo schermo del televisore un fermo immagine o un'indicazione per un tempo indeterminato. Se vengono visualizzati un fermo immagine o un'indicazione per un periodo prolungato, lo schermo del televisore potrebbe venire danneggiato in modo irreparabile. Gli schermi televisivi sono particolarmente soggetti a questa eventualità.

Spostamento del sistema

Quando si trasporta il sistema, utilizzare la procedura seguente per proteggere il meccanismo interno. Rimuovere il disco, quindi tenere premuto il pulsante  nel sistema. Dopo che sul display del pannello anteriore viene visualizzata l'indicazione "MECHA LOCK", rimuovere il cavo di alimentazione dalla presa a muro.

Indice

Complimenti!	2
Precauzioni	3
Informazioni relative a questo manuale.....	6
Dischi riproducibili dal sistema	6
Termini dei dischi	6
Note sui dischi.....	9
Guida al display del menu di controllo.....	10

Operazioni preliminari

Disimballaggio.....	12
Inserimento delle pile nel telecomando.....	12
Punto 1: Collegamento dei diffusori.....	13
Punto 2: Collegamento dell'antenna.....	17
Punto 3: Collegamento ad un televisore e ai componenti video.....	19
Punto 4: Collegamento dei cavi dell'alimentazione di rete	21
Impostazione dei diffusori	22

Riproduzione di dischi

Riproduzione di dischi	23
Ripristino della riproduzione dal punto in cui il disco è stato interrotto	25
(Continuazione della riproduzione)	
Uso del menu DVD.....	26
Riproduzione di VIDEO CD muniti delle funzioni PBC (Ver. 2.0).....	26
(Riproduzione PBC)	
Riproduzione di una pista sonora MP3	27
Riproduzione di file di immagini JPEG	29
Creazione di un programma personalizzato	31
(Riproduzione programmata)	
Riproduzione in ordine casuale.....	33
(Riproduzione in ordine casuale)	
Riproduzione ripetuta.....	34
(Riproduzione ripetuta)	

Ricerca di un punto particolare di un disco	35
(Ricerca, Riproduzione al rallentatore)	
Ricerca di un titolo/capitolo/brano/indice/album/file	36
Visualizzazione delle informazioni sul disco	38

Regolazioni dell'audio

Modifica dell'audio	43
Effetto surround	45
Uso dell'effetto sonoro	48

Utilizzo delle varie funzioni aggiuntive

Modifica dell'angolo di inquadratura.....	49
Visualizzazione dei sottotitoli	50
Blocco dei dischi	51
(PROTEZIONE PERSONALIZZATA, PROTEZIONE)	

Ulteriori operazioni

Controllo del televisore con il telecomando in dotazione.....	56
Utilizzo del videoregistratore o di altre unità.....	57
Ascolto della radio.....	58
Uso del sistema dati radio (RDS)	61
Uso del timer	61
Per modificare la luminosità del display del pannello frontale.....	62
Ritorno alle impostazioni predefinite.....	62

Impostazioni e regolazioni

Utilizzo del display di impostazione	63
Impostazione della lingua per il display e per l'audio	64
(IMPOSTAZIONE LINGUA)	
Impostazioni per il display	65
(IMPOSTAZIONE SCHERMO)	







Impostazioni personalizzate.....	66
(IMPOSTAZIONE PERSONALIZZATA)	
Impostazioni per i diffusori.....	68
(IMPOSTAZIONE DIFFUSORI)	

Altre informazioni

Soluzione dei problemi	72
Caratteristiche tecniche	75
Glossario	76
Indice dei componenti e dei comandi	79
Elenco dei codici di lingua.....	84
Elenco delle voci del menu di impostazione DVD	85
Indice.....	86
Guida rapida di riferimento per il telecomando.....	88

Informazioni relative a questo manuale

- Le istruzioni in questo manuale descrivono i comandi sul telecomando. È possibile utilizzare anche i comandi sul sistema se questi hanno denominazioni uguali o simili a quelle sul telecomando.
- In questo manuale sono utilizzati i seguenti simboli.

Simbolo	Significato
	Le funzioni disponibili per DVD VIDEO e DVD-R/DVD-RW nel modo video oppure DVD+R/DVD+RW
	Funzioni disponibili nel modo VIDEO CD
	Funzioni disponibili nel modo CD
	Funzioni disponibili nel modo Super Audio CD e CD audio
	Funzioni disponibili per le piste sonore MP3*
	Funzione disponibile per i file JPEG

* MP3 (MPEG1 Audio Layer 3) è un formato standard definito da ISO/MPEG che effettua la compressione dei dati audio.

Dischi riproducibili dal sistema

Formato dei dischi	Logo del disco
DVD VIDEO	
Super Audio CD	 SUPER AUDIO CD
VIDEO CD	

Formato dei dischi

Logo del disco

Audio CD



CD-R/CD-RW
(dati audio)
(file MP3) (file
JPEG)



Il logo "DVD VIDEO" è un marchio di fabbrica.

Termini dei dischi

• Titolo

In un software video, i titoli corrispondono a un film, alle sezioni più lunghe di un'immagine o di un brano musicale su un DVD, ecc.; in un software audio corrispondono invece a un intero album.

• Capitolo

Sezioni di immagini o un brano musicale più brevi dei titoli. Un titolo è composto da diversi capitoli. A seconda del disco, potrebbe non esserci alcun capitolo registrato.

• Album

Sezione di un brano musicale o un'immagine su un CD di dati contenente piste sonore MP3 o file JPEG.

• Brano

Sezioni di un'immagine o di un brano musicale su un VIDEO CD, Super Audio CD, CD o MP3.

• Indice (Super Audio CD, CD)/Indice video (VIDEO CD)

Un numero che divide un brano in sezioni per facilitare l'individuazione del punto desiderato su un VIDEO CD, Super Audio CD o CD. A seconda del disco, potrebbe non esserci alcun indice registrato.

• Scena

In un VIDEO CD con funzioni PBC, (pagina 26) le schermate dei menu, le immagini in movimento e i fermi immagine vengono suddivisi in sezioni denominate "scene".

• **File**

Sezione di un'immagine su un CD di dati contenente file di immagini JPEG.

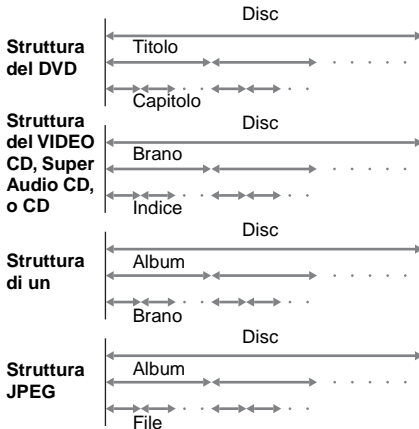

Nota sul PBC (Controllo della riproduzione) (VIDEO CD)

Questo sistema è conforme alle versioni 1.1 e Ver. 2.0 degli standard VIDEO CD. È possibile ottenere due tipi di riproduzione a seconda del tipo di disco.

Tipo di disco	È possibile
VIDEO CD sprovvisto delle funzioni PBC (Dischi versione 1.1)	Ottenere una riproduzione video (immagini in movimento) e una riproduzione sonora.
VIDEO CD munito delle funzioni PBC (Dischi versione 2.0)	Riprodurre un software interattivo, mediante le schermate dei menu visualizzate sullo schermo del televisore (riproduzione PBC), oltre alle funzioni di riproduzione video dei dischi Versione 1.1. Inoltre, è possibile riprodurre fermi immagine ad alta risoluzione, se essi sono inclusi nel disco.

CD Multi Sessione

• Questo sistema può riprodurre CD Multi Sessione quando un brano audio MP3 è contenuto nella prima sessione. Possono anche essere riprodotti tutti i seguenti brani MP3, registrati in sessioni successive.

- Questo sistema può riprodurre CD Multi Sessione quando un file immagine JPEG è contenuto nella prima sessione. Possono anche essere riprodotti tutti i seguenti file immagini JPEG registrati in sessioni successive.
- Se i brani audio e le immagini in CD musicali o in CD video sono stati registrati nella prima sessione, verrà riprodotta solo la prima sessione.

Codice di zona

Il sistema riporta stampato sul retro un codice di zona e può riprodurre solo DVD con lo stesso codice di zona.

Con questo sistema è inoltre possibile riprodurre dischi DVD con il contrassegno . Se si tenta di riprodurre altri tipi di DVD, sullo schermo del televisore appare un messaggio simile a "Impossibile riprodurre questo disco per limiti di area". È possibile che alcuni tipi di DVD non riportino il codice di zona anche se la loro riproduzione è vietata dai limiti di zona.

Esempio di dischi che il sistema non è in grado di riprodurre

Il sistema non riproduce i seguenti dischi:

- CD-ROM (ad eccezione delle estensioni "MP3", ".JPG" e ".JPEG")
- CD-R/CD-RW diversi da quelli registrati nei formati seguenti:
 - formato CD audio
 - formato CD video
 - formato MP3/JPEG conforme a ISO9660* Level 1/Level 2 o al relativo formato esteso Joliet
- Parte dei dati di CD Extra
- DVD-ROM
- Dischi DVD audio
- DVD-RAM
- DVD-RW nel modo VR (videoregistrazione)
- File JPEG progressivo

* Formati logici di file e cartelle su CD-ROM definiti da ISO (International Standard Organization)

Non caricare i seguenti dischi:

- DVD con un codice di zona diverso (pagina 7, 76).
- Dischi di forma non circolare diversa da quella standard (quali quelli a forma di cuore, stella e così via).
- Dischi sui quali è stata applicata carta o adesivi.
- Dischi sui quali sono presenti residui di materiali adesivi o cellophane.

Note sui CD-R/CD-RW/DVD-R/DVD-RW (modo Video)

In alcuni casi, il CD-R/CD-RW/DVD-R/DVD-RW (modo Video) non può essere riprodotto in questo lettore, a causa della qualità di registrazione o delle condizioni fisiche del disco, oppure le caratteristiche del dispositivo di registrazione e il software di authoring.

Il disco non può essere riprodotto se non è stato finalizzato correttamente. Per ulteriori informazioni, vedere le istruzioni per l'uso dell'apparecchio utilizzato per la registrazione.

Notare che i dischi creati nel formato Packet Write non possono essere riprodotti.

Disco registrato con sistema di protezione del copyright

Questo prodotto è stato progettato per la riproduzione di dischi conformi allo standard CD (Compact Disc).

Di recente, alcune case discografiche hanno immesso sul mercato dischi audio codificati con sistema di protezione del copyright. Si avverte che alcuni di questi dischi non sono conformi allo standard CD, pertanto potrebbero non essere riprodotti dall'apparecchio.

Nota sulle operazioni di riproduzione dei dischi DVD e VIDEO CD

È possibile che alcune operazioni di riproduzione dei DVD e dei VIDEO CD vengano intenzionalmente impostate dai produttori di software. Dato che questo sistema riproduce DVD e VIDEO CD in base al contenuto del disco impostato dai produttori di software, alcune funzioni di riproduzione potrebbero non essere disponibili. Consultare anche le istruzioni in dotazione con i DVD o i VIDEO CD.

Copyright

Questo prodotto incorpora una tecnologia di protezione del copyright che è protetta da rivendicazioni di criterio di alcuni brevetti statunitensi, di altri diritti di proprietà intellettuale di Macrovision Corporation e di altri proprietari di diritti. L'utilizzo di questa tecnologia di protezione del copyright deve essere autorizzato da Macrovision Corporation ed è destinato solo all'uso domestico e ad altri usi di visione limitata, salvo quanto diversamente autorizzato da Macrovision Corporation. Non è consentito lo smontaggio o la manomissione.

Questo sistema incorpora il decodificatore surround a matrice attiva Dolby* Digital e Dolby Pro Logic (II) e il sistema DTS** Digital Surround.

* Prodotto sotto licenza di Dolby Laboratories.

“Dolby”, “Pro Logic” e il simbolo della doppia D sono marchi di fabbrica di Dolby Laboratories.

** Prodotto sotto licenza di Digital Theater Systems, Inc.

“DTS” e “DTS Digital Surround” sono marchi di fabbrica di Digital Theater Systems, Inc.

Note sui dischi

Manutenzione dei dischi

- Per mantenere i dischi puliti, afferrarli dal bordo. Evitare di toccarne la superficie.
- Non applicare carta né nastro adesivo sul disco.



- Non esporre i dischi alla luce solare diretta o a fonti di calore, quali condotti di aria calda, né lasciarli in un'auto parcheggiata al sole, poiché la temperatura interna potrebbe aumentare considerevolmente.
- Dopo la riproduzione, riporre il disco nell'apposita custodia.

Pulizia

- Prima delle riproduzioni, pulire il disco con un panno pulito. Procedere dal centro verso l'esterno.



- Non utilizzare solventi come benzene, acquaragia o detersivi disponibili in commercio o spray antistatici per dischi in vinile.

Il sistema può riprodurre solo un disco circolare standard. Utilizzando dischi né standard né circolari (es.: forma di scheda, cuore o stella) potrebbe causare problemi di funzionamento.

Non utilizzare dischi ai quali siano stati applicati accessori disponibili in commercio, quali un'etichetta o un anello.





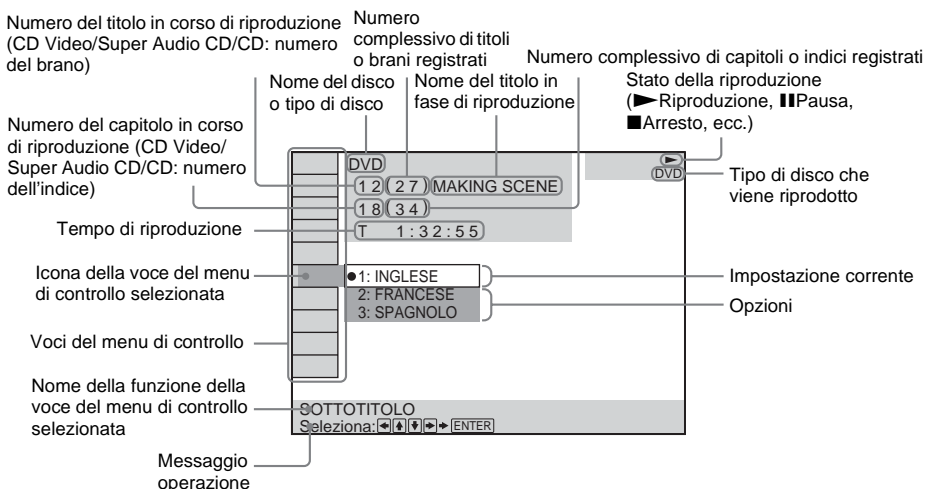



Guida al display del menu di controllo

Utilizzare il menu di controllo per selezionare la funzione che si desidera utilizzare. Il display del menu di controllo viene visualizzato premendo il tasto DVD DISPLAY. Per maggiori informazioni, consultare le pagine indicate tra parentesi.



Elenco delle voci del menu di controllo

	DISCO	Consente di visualizzare il nome del disco o il tipo di disco caricato nel sistema.
	TITOLO (solo DVD) (pagina 36)/ SCENA (solo VIDEO CD nella riproduzione PBC) / BRANO (solo VIDEO CD) (pagina 36)	Seleziona il titolo (DVD) o il brano (VIDEO CD) da riprodurre. Visualizza la scena (VIDEO CD in riproduzione PBC).
	CAPITOLO (solo DVD) (pagina 37)/ INDICE (solo VIDEO CD) (pagina 37)	Seleziona il capitolo (DVD) o l'indice (VIDEO CD) da riprodurre.
	ALBUM (solo MP3) (pagina 28, 36)	Consente di selezionare l'album (MP3) da riprodurre.
	BRANO (solo Super Audio CD/CD/MP3) (pagina 28, 36)	Seleziona il brano (Super Audio CD/CD/MP3) da riprodurre.
	INDICE (solo Super Audio CD/CD) (pagina 37)	Consente di visualizzare e selezionare l'indice da riprodurre (Super Audio CD).
	DURATA (pagina 38)	Controlla il tempo trascorso e il tempo di riproduzione residuo. Indicazione del codice temporale per la ricerca dell'immagine e della musica.



	AUDIO (solo DVD/VIDEO CD/ Super Audio CD/CD/MP3) (pagina 43)	Cambia l'impostazione audio.
	SOTTOTITOLO (solo DVD) (pagina 50)	Visualizza i sottotitoli. Cambia la lingua dei sottotitoli.
	ALBUM (solo JPEG) (pagina 29)	Consente di selezionare l'album (JPEG) da riprodurre.
	FILE (solo JPEG) (pagina 29)	Selezionare il file (JPEG) da riprodurre.
	DATA (solo JPEG) (pagina 42)	Consente di visualizzare le informazioni sulla data.
	ANGOLO (solo DVD) (pagina 49)	Cambia l'angolo.
	MODO (solo VIDEO CD/Super Audio CD/CD/MP3/JPEG) (pagina 33)	Consente di selezionare il modo di riproduzione.
	RIPETIZIONE (pagina 34)	Consente di riprodurre in modo ripetuto l'intero disco (tutti i titoli/tutti i brani), un titolo/capitolo/brano/album o i contenuti del programma.
	PROTEZIONE PERSONALIZZATA (pagina 51)	Imposta il disco per impedirne la riproduzione.

Suggerimenti

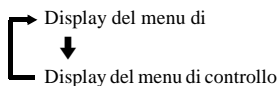
- Ad ogni pressione del tasto DVD DISPLAY, il display del menu di controllo cambia come segue:



Le voci del menu di controllo variano a seconda del disco.

- L'indicatore relativo all'icona del menu di controllo si illumina in verde  →  ad eccezione del caso in cui la funzione di RIPETIZIONE venga impostata su "OFF".
- L'indicatore "ANGOLO" si illumina in verde solo quando sul disco sono registrati più angoli.

Operazioni preliminari

Disimballaggio

Accertarsi di avere ricevuto i seguenti articoli:

- Diffusori (5)
- Subwoofer (1)
- Antenna a telaio AM (1)
- Antenna a filo FM (1)
- Cavi diffusori (3,5 m × 3, 10 m × 2,5 m × 1)
- Telecomando RM-SP800 (1)
- Pile R6 (formato AA) (2)
- Istruzioni per l'uso (1)
- Diffusori-collegamento e installazione (scheda) (1)

Inserimento delle pile nel telecomando

È possibile controllare il sistema tramite il telecomando in dotazione. Inserire due pile R6 (formato AA) facendo corrispondere i poli ⊕ e ⊖ delle pile ai contrassegni presenti all'interno dello scomparto. Quando si utilizza il telecomando, puntarlo verso il sensore  di comando a distanza sul sistema.

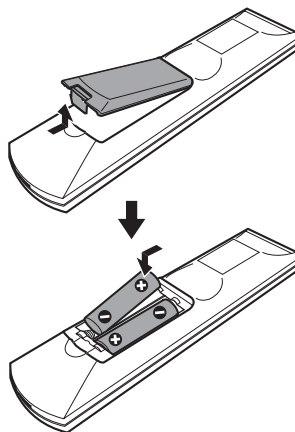

Note

- Non lasciare il telecomando in un luogo eccessivamente caldo o umido.
- Non utilizzare una pila nuova con una vecchia.
- Non far penetrare alcun corpo estraneo all'interno del telecomando, soprattutto durante la sostituzione delle pile.
- Non esporre il sensore del telecomando alla luce diretta del sole o ad apparecchiature di illuminazione, onde evitare problemi di funzionamento.
- Se si prevede di non utilizzare il telecomando per un lungo periodo, rimuovere le pile per evitare danni dovuti a perdite di elettrolita e corrosione.

Punto 1: Collegamento dei diffusori

Collegare i diffusori in dotazione utilizzando i cavi di collegamento in dotazione, facendo corrispondere i colori delle prese con quelli dei cavi. Collegare unicamente i diffusori forniti con il presente sistema.

Per ottenere il miglior effetto surround, specificare i parametri dei diffusori (distanza, livello, ecc) a pagina 22.

Cavi necessari

Cavi diffusori

Il connettore e il cilindro dei cavi dei diffusori sono dello stesso colore dell'etichetta presente sulle prese da collegare.



Terminali per il collegamento dei diffusori

Collegare	A
Diffusori anteriori	Prese SPEAKER FRONT L (bianco) e R (rosso)
Diffusori surround	Prese SPEAKER SURR L (blu) e R (grigio)
Diffusore centrale	Presa SPEAKER CENTER (verde)
Subwoofer	Presa SPEAKER WOOFER (viola)

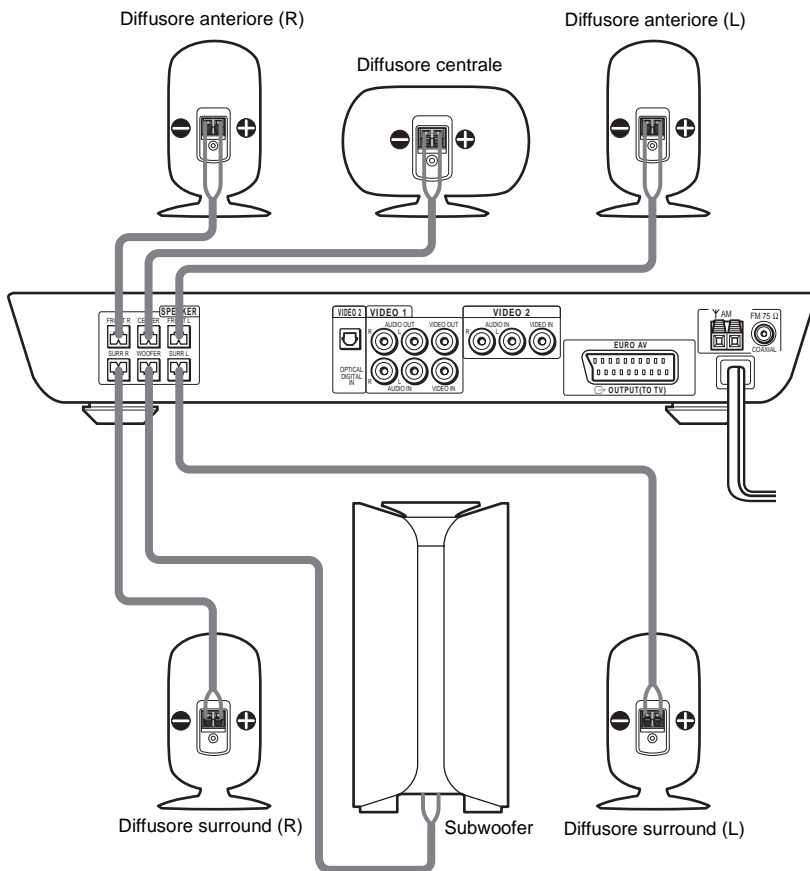

Nota sulla collocazione dei diffusori

Se il subwoofer o un supporto (non in dotazione) applicato ai diffusori anteriori/surround viene collocato su un pavimento trattato con prodotti speciali, quali cera, olio o lucidanti, prestare attenzione onde evitare macchie o perdita di colore.

nota

Non impigliare l'isolante del cavo altoparlante nella presa SPEAKER (diffusore).

Suggerimento

Collegare il cavo dell'altoparlante dopo aver piegato il filo dell'altoparlante all'estremità dell'isolante. È possibile evitare che il cavo dell'altoparlante si impigli nella presa SPEAKER jack.

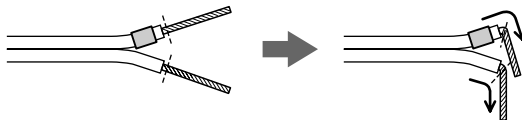

Come evitare un corto circuito dei diffusori

Un corto circuito dei diffusori potrebbe danneggiare il sistema. Per evitarlo, accertarsi di prendere i seguenti accorgimenti durante il collegamento dei diffusori. Accertarsi che il filo scoperto di ciascun cavo non tocchi un'altra presa di diffusore o il filo scoperto di un altro cavo dei diffusori.

Esempi di cattive condizioni del cavo del diffusore

L'estremità spelata di un cavo dei diffusori è entrata in contatto con un altro terminale del diffusore.

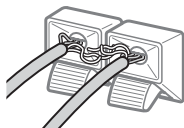

Le estremità spelate dei cavi sono entrate in contatto a causa di una eccessiva rimozione dell'isolamento.

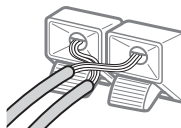

Dopo aver collegato tutti i componenti, diffusori e cavo di alimentazione di rete, trasmettere un segnale di prova per verificare che tutti i diffusori siano collegati correttamente. Per maggiori informazioni sulla trasmissione di un segnale di prova, vedere pagina 69.

Se un diffusore non emette alcun suono durante la trasmissione di un segnale di prova, o un segnale di prova viene trasmesso da un diffusore diverso da quello correntemente visualizzato sul display del pannello frontale, il diffusore potrebbe essere in corto circuito. Se ciò si verificasse, controllare nuovamente il collegamento del diffusore.

Nota

Accertarsi di far corrispondere il cavo del diffusore al terminale esatto sui componenti: \oplus a \oplus e \ominus a \ominus . Se le corde vengono invertite, l'audio mancherà dei bassi e potrebbe essere distorto.

Modifica dei cavi degli altoparlanti

Se si desidera utilizzare un cavo di altoparlante diverso, è possibile staccare la spina per collegarla a un altro cavo.

Stacco

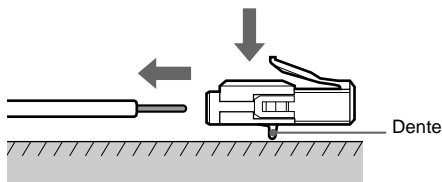

Con il dente rivolto verso il basso, tenere premuta la spina contro una superficie piatta e rimuovere i cavi dalla spina.

Attacco

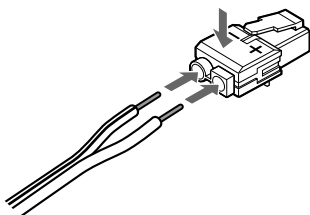

Mentre si preme la spina verso il basso contro una superficie piatta, inserire i nuovi cavi degli altoparlanti

Notare che il cavo contrassegnato da una linea dovrebbe essere attaccato al lato meno (-) della spina.

Nota

Fare attenzione a non danneggiare la superficie utilizzata (tavolo, ecc....) quando si attaccano/staccano i cavi dei diffusori.

Suggerimenti

- È possibile utilizzare qualsiasi cavo di diffusore disponibile in commercio di cavo di calibrazione AWG #18 - AWG #24.
- Prima di attaccare un nuovo cavo, spelare 10 mm di isolante e attorcigliare i fili nudi di entrambi i cavi.

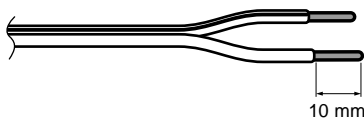

Punto 2: Collegamento dell'antenna

Collegare le antenne AM/FM in dotazione per l'ascolto della radio.

Terminali per il collegamento delle antenne

Collegare	A
Antenna a telaio AM	Terminali AM
Antenna a filo FM	Presi FM 75Ω COAXIAL

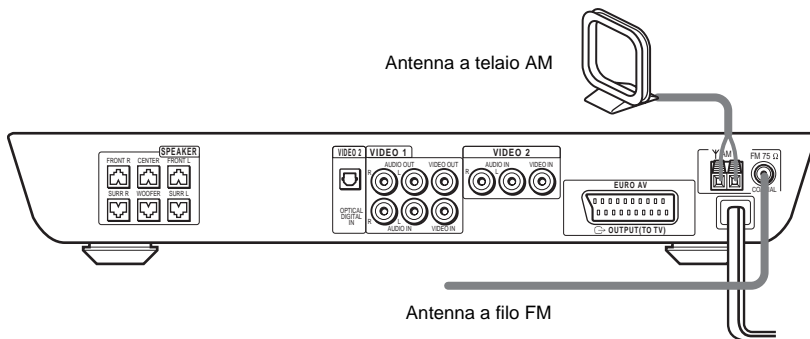

Note

- Per evitare un disturbo dell'audio, tenere l'antenna a telaio AM lontana dal sistema e da altri componenti.
- Accertarsi di svolgere completamente l'antenna a filo FM.
- Dopo aver collegato l'antenna a filo FM, mantenerla il più possibile in posizione orizzontale.

Suggerimento

Quando si collega l'antenna a telaio AM in dotazione, il cavo (A) e il cavo (B) possono essere collegati in qualsiasi terminale.

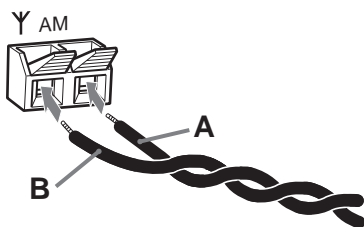

Suggerimento

Se la ricezione FM è di cattiva qualità, utilizzare un cavo coassiale da 75-ohm (non in dotazione) per collegare il sistema ad un'antenna FM esterna, come mostrato.

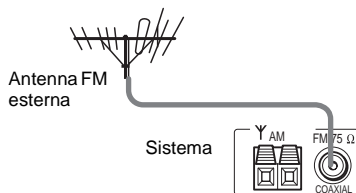

Punto 3: Collegamento ad un televisore e ai componenti video

Cavi necessari

Cavo SCART (EURO AV) per il collegamento ad un televisore (non in dotazione)



Cavi audio/video (non in dotazione)

Durante il collegamento di un cavo, accertarsi di far corrispondere i piedini colorati alle prese sui componenti.

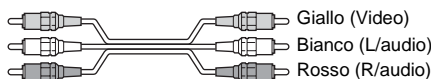

Terminali per il collegamento dei componenti video

Collegare	A
Televisore	Presse ➞ EURO AV OUTPUT (TO TV)
Videoregistratore	Prese VIDEO 1
Ricevitore satellitare digitale	Prese VIDEO 2

Collegamento del sistema a un televisore

Collegare il sistema al vostro televisore utilizzando il cavo SCART (EURO AV) in dotazione.

Accertarsi di collegare il cavo SCART (EURO AV) alla presa dell'USCITA ➞ EURO AV (VERSO IL TV) sul sistema.

Quando si effettua il collegamento mediante il cavo SCART (EURO AV), controllare che il televisore sia conforme ai segnali S video o RGB. Se il televisore è conforme allo standard S video, impostare il modo di ingresso del televisore sui segnali RGB. Consultare le istruzioni per l'uso fornite con il televisore da collegare.

Nota

Se si utilizzano le uscite di linea VIDEO 1, impostare il sistema sul modo 2CH STEREO. Se il sistema non è impostato sul modo 2CH STEREO, le uscite di linea potrebbero non funzionare correttamente.

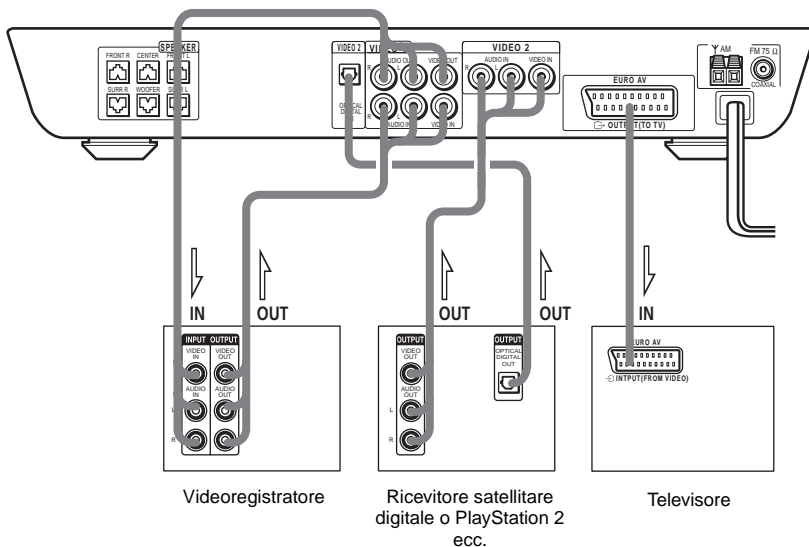

Note

- Effettuare i collegamenti con cura per evitare disturbi indesiderati.
- Fare riferimento alle istruzioni fornite con il televisore.
- Il sistema non è in grado di emettere segnali video dei componenti.
- Il sistema non è in grado di emettere il segnale video del televisore collegato. Quando si ascolta il segnale audio del televisore utilizzando i diffusori collegati, emettere il segnale audio del televisore dalla presa AUDIO IN L/R.

Quando si effettua il collegamento a un televisore con schermo standard 4:3

A seconda del disco, l'immagine potrebbe non entrare sullo schermo del televisore.

Se si desidera modificare il rapporto di formato, consultare pagina 65.





Collegamento di un videoregistratore al sistema

Collegare il videoregistratore alle prese VIDEO IN e AUDIO IN L/R del sistema. Assicurarsi di effettuare con cura i collegamenti, per evitare ronzii e disturbi. Se, utilizzando VIDEO1, il suono viene distorto, ricollegare il videoregistratore a VIDEO2.

Per ascoltare l'audio di televisore o del videogioco (es: PlayStation 2) utilizzando il sistema

Collegare le prese delle uscite audio del televisore o del videogioco alle prese VIDEO 2 AUDIO IN del sistema con i cavi audio (opzionali).

Note

- Non collegare il sistema a un videoregistratore. Se si trasmettono segnali video dal sistema tramite un videoregistratore, è possibile che non si riceva un'immagine ben definita sullo schermo del televisore.
- Se non si riesce a vedere l'immagine proveniente da un videoregistratore attraverso questo sistema che è collegato a un televisore con prese dei componenti RGB, impostare  su  (Audio/Video) sul televisore. Se si seleziona  (RGB), il televisore non può ricevere il segnale proveniente dal videoregistratore.
- Se si desidera utilizzare la funzione SmartLink del videoregistratore, collegare il videoregistratore alla presa SmartLink del televisore.
- La funzione SmartLink potrebbe non funzionare correttamente qualora il videoregistratore sia collegato al televisore tramite questo sistema.
- Il sistema non è in grado di emettere segnali video S.
- Quando si seleziona "DVD" premendo FUNCTION (pagina 57), il segnale video e il segnale RGB non vengono emessi dalle prese VIDEO IN. Inoltre, il sistema non è in grado di emettere il segnale video dei componenti.
- Quando si seleziona VIDEO 1 o VIDEO 2 premendo FUNCTION (pagina 57), il segnale audio proveniente dalla presa AUDIO L/R viene emesso sui diffusori collegati. Il segnale audio non viene emesso dalla presa  EURO AV OUTPUT (TO TV).

Punto 4: Collegamento dei cavi dell'alimentazione di rete

Prima di collegare il cavo di alimentazione di rete di questo sistema ad una presa a muro, collegare i diffusori al sistema (vedere pagina 14).

Impostazione dei diffusori

Per un effetto surround ottimale, tutti i diffusori ad eccezione del subwoofer devono trovarsi alla stessa distanza dalla posizione di ascolto (A).

Tuttavia, questo sistema consente di avvicinare il diffusore centrale fino ad un massimo di 1,6 metri più vicino (B) e i diffusori surround fino ad un massimo di 4,6 metri più vicino (C) rispetto alla posizione di ascolto.

I diffusori anteriori possono essere posizionati da 1,0 a 7,0 metri (A) dalla posizione di ascolto.

Posizionare i diffusori come mostrato qui di seguito

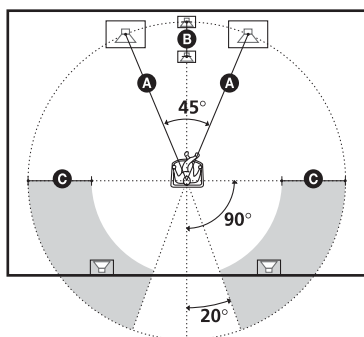

Nota

Non collocare i diffusori centrali e surround più lontano dalla posizione di ascolto di quanto non lo siano i diffusori anteriori.

Informazioni sui diffusori schermati magneticamente (per prevenire irregolarità di colore sugli schermi televisivi)

Il subwoofer del presente sistema è schermato magneticamente onde prevenire dispersioni magnetiche. Tuttavia, è possibile che si verifichino delle dispersioni, poiché viene utilizzato un forte magnete. Se il subwoofer viene utilizzato con un televisore o un proiettore basato sullo standard CRT, installare il subwoofer a una distanza di almeno 0,3 metri dal televisore. Se viene installato troppo vicino, sullo schermo possono presentarsi delle irregolarità nei colori. In tal caso, spegnere il televisore, quindi riaccenderlo dopo 15 - 30 minuti. Se l'irregolarità dei colori dovesse ripresentarsi, posizionare il subwoofer lontano dal televisore. Se l'irregolarità dei colori continua a manifestarsi dopo aver effettuato le operazioni di cui sopra, assicurarsi che vicino al subwoofer non sia stato collocato nessun oggetto magnetico. Le irregolarità di colore si verificano a causa dell'interazione tra il subwoofer e l'oggetto magnetico. Esempi di possibili sorgenti di interferenza magnetica comprendono: chiusure magnetiche su un supporto per televisore e simili, apparecchiature medicali, giocattoli, ecc.

Specificazione dei parametri dei diffusori

Per ottenere un suono surround ottimale, specificare dapprima la distanza dei diffusori dalla posizione di ascolto, quindi impostare il livello e il bilanciamento. Utilizzare il segnale di prova per regolare il livello e il bilanciamento del diffusore sullo stesso livello. Selezionare "IMPOSTAZIONE DIFFUSORI" nel display di impostazione. Per maggiori informazioni, vedere "Impostazioni per i diffusori" (pagina 68).

Riproduzione di dischi

Riproduzione di dischi



A seconda del DVD o VIDEO CD, alcune operazioni potrebbero essere diverse o non eseguibili.

Fare riferimento alle istruzioni fornite con il disco.

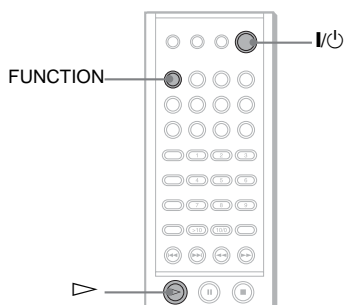
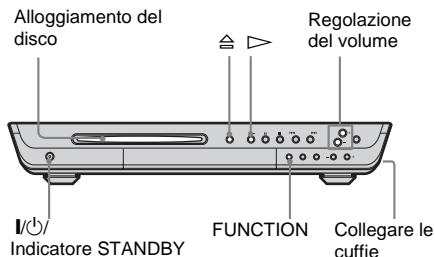

- 1 Accendere il televisore.**
- 2 Impostare il selettore di ingresso del televisore sul sistema.**
- 3 Premere I/O sul sistema.**

Il sistema si attiva.

Premere FUNCTION per selezionare "DVD", a meno che il sistema non sia impostato su "DVD".

"READY!" appare sul display del pannello frontale e il sistema è pronto per caricare il disco.

4 Caricare un disco.

Spingere il disco all'interno del relativo alloggiamento finché non viene prelevato automaticamente.

Il disco viene inserito nel sistema automaticamente e l'indicazione "READING" appare sul display del pannello anteriore.

Con il lato di riproduzione rivolto verso il basso

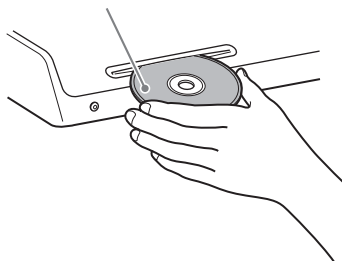

5 Premere >.

Il sistema avvia la riproduzione (riproduzione continua).

Regolare il volume sul sistema.

Dopo avere eseguito il punto 5

A seconda del disco, sullo schermo del televisore potrebbe venire visualizzato un menu. È possibile riprodurre il disco in maniera interattiva seguendo le istruzioni del menu. (DVD: pagina 26), (VIDEO CD: pagina 26).

Per rimuovere il disco

Premere \triangle sul sistema, oppure \blacktriangle sul telecomando. Rimuovere il disco dopo che viene espulso dal sistema. Sul display del pannello frontale compare "READY!".

Per accendere il sistema

Premere I/O sul sistema. Il sistema si attiva. Nel modo di attesa, il sistema si accende premendo \triangle sul sistema oppure premendo \blacktriangle .

Per disattivare il sistema

Premere **I/⏻** sul telecomando. Il sistema entra nel modo di attesa e l'indicatore STANDBY si illumina in rosso. Per spegnere completamente il sistema, rimuovere il cavo di alimentazione da una presa a muro.

Durante la riproduzione di un disco, non spegnere il sistema premendo **I/⏻**. Così facendo, le impostazioni di menu potrebbero cancellarsi. Quando si spegne il sistema, premere prima **■** per interrompere la riproduzione, quindi premere **I/⏻** sul telecomando.

Suggerimenti

Se un disco è già caricato nel sistema, è possibile riprodurlo premendo semplicemente **▷**. La funzione diventa DVD e inizia la riproduzione (funzione automatica). Tuttavia, se la funzione di riproduzione programmata è attivata, è possibile iniziare la riproduzione solo premendo **▷**.

Risparmio di energia nel modo di attesa

Premere una volta **I/⏻** sul sistema, oppure **I/⏻** sul telecomando.

Suggerimenti

Mentre il sistema è nel modo di attesa, l'indicatore STANDBY si accende.

Per cancellare il modo di attesa

Premere **I/⏻** una volta sul telecomando.

Operazioni aggiuntive

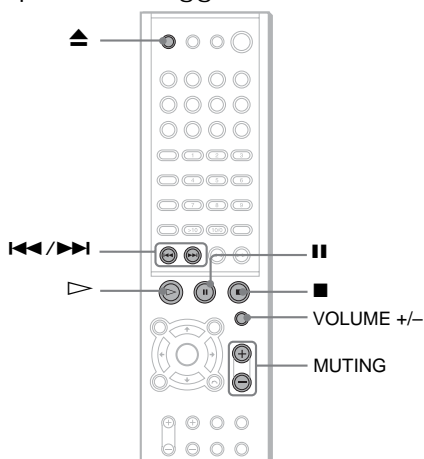

Per	Premere
Arrestare	■
Effettuare una pausa*	
Ripristinare la riproduzione dopo una pausa	o ▷
Andare al capitolo, brano, scena o file successivi in modo di riproduzione continua	▶▶
Tornare al capitolo, brano, scena o file precedenti in modo di riproduzione continua	◀◀
Interrompere la riproduzione e rimuovere il disco	▲
Disattivare l'audio	MUTING. Per riattivare l'audio, premere nuovamente il tasto o VOLUME + per regolare il volume.

* Durante la riproduzione JPEG non è possibile effettuare una pausa.

Note

- Se nel sistema non è inserito nessun disco, sul display del pannello frontale compare l'indicazione "READY!".
- Se la riproduzione del DVD viene messa in pausa per circa un'ora, il sistema si spegne automaticamente.

Ripristino della riproduzione dal punto in cui il disco è stato interrotto

(Continuazione della riproduzione)



Quando il disco viene interrotto, il sistema memorizza il punto in cui il disco è stato interrotto premendo ■ e “RESUME” appare sul display del pannello frontale. La funzione di ripristino della riproduzione è attiva anche se il sistema entra nel modo di attesa premendo I/⏪, fintanto che il disco non viene rimosso.

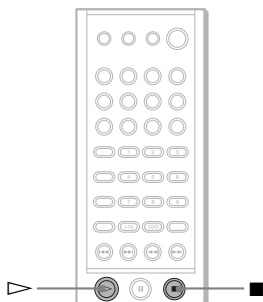

1 Durante la riproduzione di un disco, premere ■ per interrompere la riproduzione.

“RESUME” appare nel display del pannello frontale ed è possibile riprendere la riproduzione del disco dal punto in cui è stata interrotta.

Se “RESUME” non appare, la funzione di continuazione della riproduzione non è disponibile.

2 Premere ▷.

Il sistema avvia la riproduzione dal punto in cui è stato interrotto il disco al punto 1.

Note

- A seconda del punto in cui il disco è stato interrotto, il sistema potrebbe non riprendere la riproduzione dal punto preciso di interruzione.
- Il punto in cui la riproduzione è stata interrotta viene cancellato quando:
 - viene cambiato il modo di riproduzione.
 - vengono modificate le impostazioni del menu Impostazione.

Suggerimento

Per riprodurre il disco dall’inizio, premere due volte ■ quindi premere ▷.

Uso del menu DVD

DVD

Un DVD è diviso in varie sezioni, che compongono un'immagine o un brano musicale. Tali sezioni vengono chiamate "titoli". Se viene riprodotto un DVD contenente più titoli, è possibile selezionare il titolo desiderato utilizzando DVD TOP MENU/ALBUM-. Se viene riprodotto un DVD che consente di selezionare voci quali la lingua dei sottotitoli e la lingua per l'audio, selezionare queste voci utilizzando DVD MENU/ALBUM+.

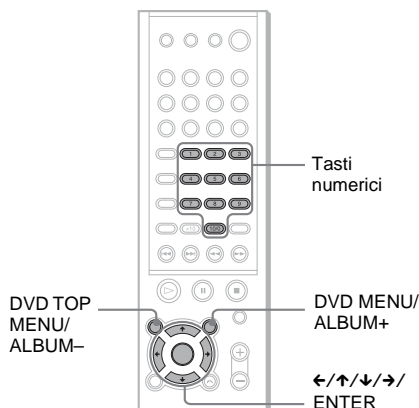

- 1 Premere DVD TOP MENU/ALBUM- o DVD MENU/ALBUM+.**
Il menu del disco viene visualizzato sullo schermo del televisore.
Il contenuto del menu cambia da disco a disco.
- 2 Premere ←/↑/↓/→ o i tasti numerici per selezionare la voce che si desidera riprodurre o modificare.**
- 3 Premere ENTER.**

Nota

Se il menu superiore DVD o il menu DVD viene visualizzato durante la riproduzione del DVD per circa un'ora, il sistema si spegne automaticamente.

Riproduzione di VIDEO CD muniti delle funzioni PBC (Ver. 2.0)

(Riproduzione PBC)

VIDEO CD

Con le funzioni PBC (controllo della riproduzione), è possibile utilizzare semplici operazioni interattive, funzioni di ricerca e simili.

La riproduzione PBC consente di riprodurre VIDEO CD in modo interattivo seguendo il menu a schermo sul televisore.

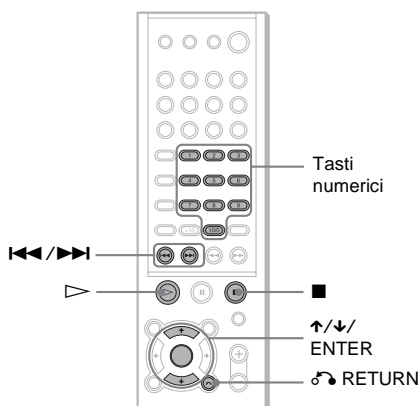

- 1 Avviare la riproduzione di un VIDEO CD con funzioni PBC.**
Appare il menu della selezione effettuata.
- 2 Selezionare il numero della voce desiderata premendo ↑/↓ o i tasti numerici.**
- 3 Premere ENTER.**
- 4 Seguire le istruzioni nel menu per le operazioni interattive.**
Fare riferimento alle istruzioni per l'uso fornite con il disco, in quanto la procedura potrebbe essere diversa a seconda del VIDEO CD.

Per tornare al menu

Premere ↻ RETURN.

Note

- A seconda del VIDEO CD, il menu non appare nel Punto 1.
- A seconda del VIDEO CD, potrebbe apparire il messaggio “Premere ENTER” al punto 3 al posto del messaggio “Premere SELECT” come descritto nelle istruzioni fornite con il disco. In questo caso, premere ▷.

Suggerimento

Per riprodurre senza utilizzare la funzione PBC, premere ◀◀/▶▶ o i tasti numerici quando il sistema viene arrestato per selezionare un brano, quindi premere ▷ o ENTER.

Un messaggio simile a “Riprodurre senza PBC” appare sullo schermo del televisore e il sistema inizia la riproduzione continua. Non è possibile riprodurre fermi immagine come ad esempio un menu. Per tornare alla riproduzione PBC, premere ■ due volte, quindi premere ▷.

Riproduzione di una pista sonora MP3

MP3

È possibile riprodurre piste sonore MP3 su CD-ROM, CD-R o CD-RW. Tuttavia, è necessario che il disco sia stato registrato in conformità a ISO9660 Level 1, Level 2 o al formato Joliet affinché il lettore sia in grado di riconoscere i brani. È inoltre possibile riprodurre dischi registrati in multisessione. Per ulteriori informazioni relative al formato di registrazione, consultare le istruzioni per l'uso del dispositivo CD-R/RW o del software di registrazione (non in dotazione).

1 Caricare nel sistema un CD di dati registrato nel formato MP3.

2 Premere ▷.

Il sistema avvia la riproduzione della prima pista sonora MP3 del primo album del disco.

Note

- Il sistema può riprodurre audio MP3 (MPEG1 Audio Layer3). Il lettore non è in grado di riprodurre piste sonore nel formato MP3PRO.
- Il presente lettore è in grado di riprodurre CD multisessione se nella prima sessione si trova una pista sonora MP3. È inoltre possibile riprodurre le altre piste sonore MP3 registrate nelle sessioni successive.
- Numero massimo di album su un disco: 99 (Il numero massimo di piste sonore MP3 che può entrare in un album è pari a 250.)
- Se un album non include una pista sonora MP3 viene ignorato.
- Se si aggiunge l'estensione “.MP3” a dati non in formato MP3, il lettore non è in grado di riconoscere tali dati in modo corretto ed emette un forte disturbo che potrebbe danneggiare i diffusori.
- Quando il sistema non è in grado di riprodurre MP3, rimuovere il disco e selezionare “IMPOSTAZIONE PERSONALIZZATA” dalle voci di impostazione. Selezionare quindi “PRIORITÀ CD DATI”, impostare su “MP3” (pagina 67) e inserire di nuovo il disco.
- Il sistema può riprodurre fino a una profondità di 8 directory.

Selezione di un album e di un brano

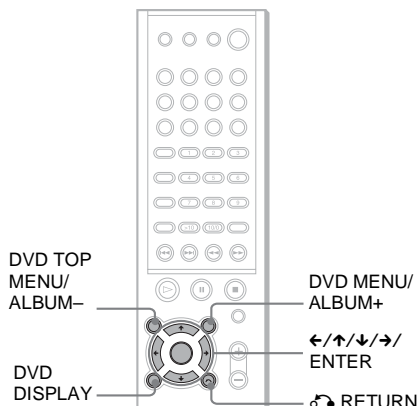

1 Premere DVD DISPLAY.

Vengono visualizzati il menu di controllo e il nome del disco contenente dati MP3.

2 Premere \uparrow/\downarrow per selezionare (ALBUM), quindi premere ENTER o \rightarrow .

Viene visualizzato l'elenco degli album contenuti nel disco.

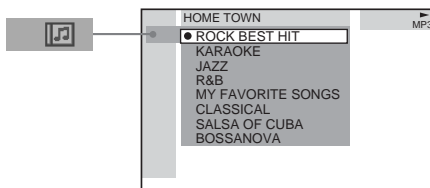

3 Selezionare l'album che si desidera riprodurre utilizzando \uparrow/\downarrow , quindi premere ENTER.

4 Selezionare (BRANO) mediante \uparrow/\downarrow e premere ENTER.

Viene visualizzato l'elenco dei brani contenuti nell'album corrente.

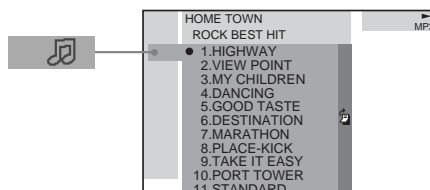

Se non è possibile visualizzare nella finestra l'elenco di tutti i brani o di tutti gli album, viene visualizzata la freccia per lo scorrimento. Premere \rightarrow per selezionare l'icona relativa alla freccia per lo scorrimento, quindi far scorrere la freccia per visualizzare il resto dell'elenco utilizzando \uparrow/\downarrow . Premere \leftarrow o \curvearrowright RETURN per tornare al brano o all'elenco di album.

5 Selezionare un brano utilizzando \uparrow/\downarrow , quindi premere ENTER.

Viene avviata la riproduzione del brano selezionato.

Per tornare alla schermata precedente

Premere \curvearrowright RETURN o \leftarrow .

Per disattivare la schermata

Premere DVD DISPLAY.

Note

- Per i nomi degli album e dei brani, è possibile utilizzare esclusivamente lettere e numeri. Eventuali altri caratteri vengono visualizzati come " ".
- Se il file MP3 riprodotto dispone di una tag ID3, le relative informazioni vengono visualizzate sotto forma di nome del brano.
- Le tag ID3 sono disponibili esclusivamente nella versione 1.
- Se viene riprodotto un file MP3 con velocità di trasmissione variabile (VBR), il tempo trascorso indicato potrebbe essere diverso dal tempo effettivo.

Suggerimento

Quando viene inserito un CD di dati MP3, è possibile selezionare un album utilizzando DVD MENU/ALBUM+ o DVD TOP MENU/ALBUM- sul telecomando.

Riproduzione di file di immagini JPEG

JPEG

È possibile riprodurre file di immagini JPEG su CD-ROM, CD-R o CD-RW. Tuttavia, è necessario che il disco sia stato registrato in conformità a ISO9660 Level 1, Level 2 o al formato Joliet affinché il lettore sia in grado di riconoscere i file. È inoltre possibile riprodurre dischi registrati in multisessione. Per ulteriori informazioni relative al formato di registrazione, consultare le istruzioni per l'uso del dispositivo CD-R/RW o del software di registrazione (non in dotazione).

1 Caricare nel sistema un CD di dati registrato nel formato JPEG.

2 Premere \triangleright .

Il sistema avvia la riproduzione del file di immagine JPEG del primo album del disco.

Note

- Il sistema può riprodurre file con le estensioni “.JPG” o “.JPEG.”
- Il sistema può riprodurre CD multisessione.
- Se un album non include un file JPEG, viene ignorato.
- Quando il sistema non è in grado di riprodurre JPEG, rimuovere il disco e selezionare “IMPOSTAZIONE PERSONALIZZATA” dalle voci di impostazione. Selezionare quindi “PRIORITY CD DATI”, impostare “JPEG” (pagina 67) e inserire di nuovo il disco.
- Un file di immagini JPEG di lunghezza o larghezza superiore a 4.720 punti non può essere riprodotto.
- Alcuni CD-R o CD-RW non possono essere riprodotti su questo sistema, a seconda del formato di file.
- Il sistema può riprodurre fino a una profondità di 8 directory.
- I file di immagini JPEG progressivi non possono essere riprodotti in questo sistema.

Selezione di un album e di un file

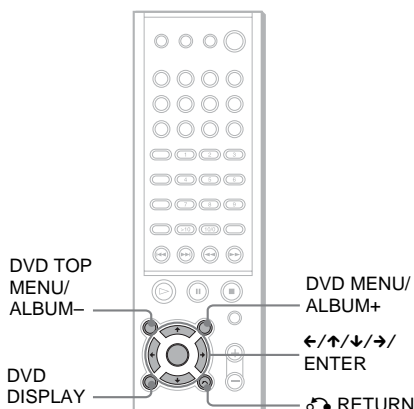

1 Premere DVD DISPLAY.

Appare il menu di controllo e il nome del disco dei dati JPEG.

2 Premere \uparrow/\downarrow per selezionare (ALBUM), quindi premere ENTER o \rightarrow .

Viene visualizzato l'elenco degli album contenuti nel disco.

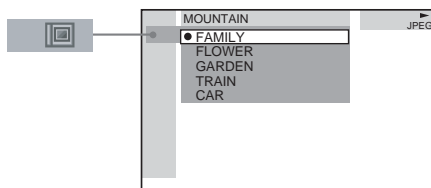

3 Selezionare l'album che si desidera riprodurre utilizzando \uparrow/\downarrow , quindi premere ENTER.

4 Selezionare (FILE) mediante \uparrow/\downarrow e premere ENTER.

Viene visualizzato l'elenco dei file contenuti nell'album corrente.

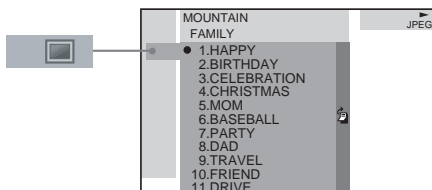

Se non è possibile visualizzare nella finestra l'elenco di tutti i file o di tutti gli album, viene visualizzata la freccia per lo scorrimento. Premere \rightarrow per selezionare l'icona relativa alla freccia per lo scorrimento, quindi far scorrere la freccia per visualizzare il resto dell'elenco utilizzando \uparrow/\downarrow . Premere \leftarrow o \rightarrow RETURN per tornare al file o all'elenco di album.

5 Selezionare un file utilizzando \uparrow/\downarrow , quindi premere ENTER.

Viene avviata la riproduzione del file selezionato.

Per tornare alla schermata precedente

Premere \rightarrow RETURN o \leftarrow .

Per disattivare la schermata

Premere DVD DISPLAY.

Note

- Per i nomi degli album e dei file, è possibile utilizzare esclusivamente lettere e numeri. Eventuali altri caratteri vengono visualizzati come “ ”.
- Numero massimo di album su un disco: 99 (Il numero massimo di file immagine JPEG che può entrare in un album è pari a 250.)

Suggerimento

Quando viene inserito un CD di dati JPEG, è possibile selezionare un album utilizzando DVD MENU/ALBUM+ o DVD TOP MENU/ALBUM- sul telecomando.

Riproduzione di diapositive sul CD di dati JPEG

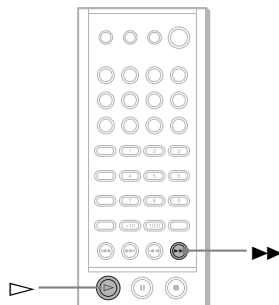

1 Premere \rightarrow durante la visualizzazione di un'immagine JPEG.

La riproduzione di diapositive inizia dall'immagine corrente.

2 Premere \rightarrow quando si desidera uscire dalla riproduzione di diapositive.

Tornare alla riproduzione normale dall'immagine corrente.

Per modificare il tempo di intervallo della riproduzione di diapositive

Ogni volta che si preme il tasto \rightarrow durante la riproduzione di diapositive, il tempo di intervallo cambia. Ad ogni pressione, l'indicazione cambia nel modo seguente:

FF1 \rightarrow \rightarrow \rightarrow FF2 \rightarrow \rightarrow \rightarrow FF3 \rightarrow \rightarrow \rightarrow

Il tempo di intervallo FF3 \rightarrow \rightarrow \rightarrow è più veloce di FF2 \rightarrow \rightarrow \rightarrow .

Nota

La riproduzione di diapositive può avvenire in un'unica direzione.

Per ruotare l'immagine corrente
corrente

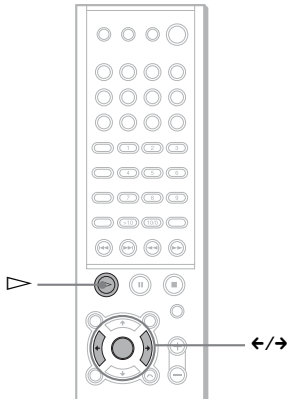

Ruotare l'immagine corrente usando ←/→.

Ogni volta che si preme →, l'immagine gira in senso orario di 90°.

Ogni volta che si preme ←, l'immagine gira in senso antiorario di 90°.

Nota

Non è possibile ruotare l'immagine durante la riproduzione di diapositive. Premere ▷ per tornare alla riproduzione normale prima di questa operazione.

Creazione di un programma personalizzato

(Riproduzione programmata)



È possibile riprodurre il contenuto di un disco nell'ordine desiderato organizzando l'ordine dei brani del disco in modo da creare un programma personalizzato. È possibile programmare fino a 25 brani.

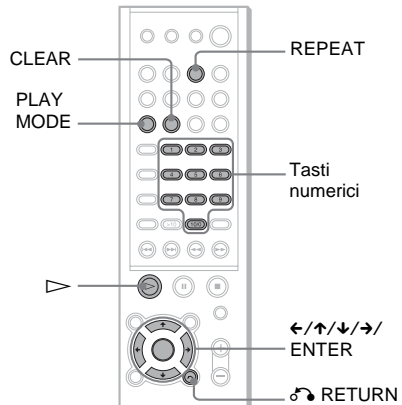

- 1 Nel modo di arresto, premere più volte PLAY MODE fino a che "PGM" non appare sul display del pannello frontale.**

Il menu relativo al programma viene visualizzato sullo schermo del televisore.

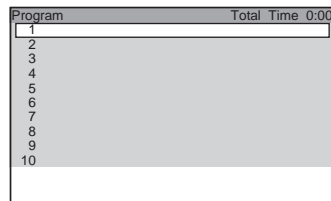

2 Premere →.

Il cursore si sposta in corrispondenza del brano (in questo caso, "1"). Prima di programmare le piste sonore MP3, è necessario selezionare l'album.

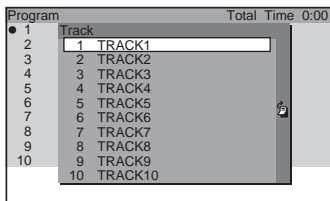

Quando l'elenco di tutti i brani non può essere visualizzato nella finestra, appare la barra di navigazione. Premere → per selezionare l'icona relativa alla freccia per lo scorrimento, quindi far scorrere la freccia per visualizzare il resto dell'elenco utilizzando ↑/↓. Premere ← o ⏪ RETURN per tornare all'elenco dei brani.

3 Selezionare il brano che si desidera programmare.

Ad esempio, selezionare il brano "7".

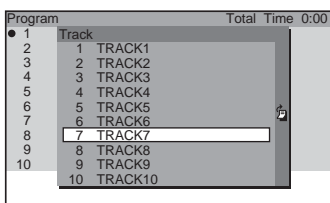

4 Premere ↑/↓ o i tasti numerici per selezionare "7", quindi premere ENTER.

Tempo totale dei brani programmati (ad eccezione di MP3)

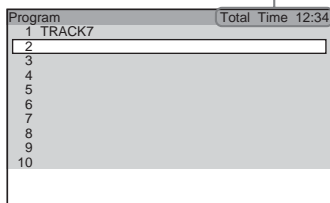

5 Per programmare altri brani, ripetere i punti da 2 a 4.

I brani programmati vengono visualizzati nell'ordine selezionato.

6 Premere ▷ per iniziare la riproduzione programmata.

La riproduzione programmata ha inizio.

Quando il programma termina, è possibile ripetere lo stesso programma premendo ▷.

Ulteriori operazioni

Per	Procedere come segue
Tornare al modo di riproduzione normale	Premere CLEAR durante la riproduzione.
Disattivare il menu di programmazione	Nel modo di arresto, premere PLAY MODE per disattivare il menu di programmazione.
Annullare l'ordine programmato	Premere CLEAR al punto 5; l'ultimo programma viene cancellato.

Note

- La funzione di riproduzione programmata non è disponibile per i DVD e i JPEG.
- Quando si rimuove il disco, la riproduzione programmata viene annullata e il programma creato viene cancellato.

Suggerimento

È possibile eseguire la riproduzione ripetuta dei brani programmati. Premere REPEAT oppure impostare "RIPETIZIONE" su "TUTTO" nella schermata del menu di controllo durante la riproduzione programmata (pagina 33).

Riproduzione in ordine casuale

(Riproduzione in ordine casuale)



È possibile predisporre il sistema in modo che “mischi” i brani e li riproduca in ordine casuale. L’ordine di riproduzione cambierà di volta in volta.

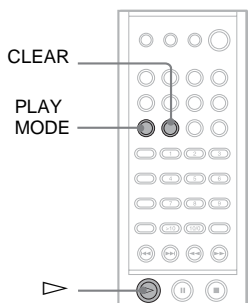

- 1 Nel modo di arresto, premere più volte PLAY MODE fino a che “SHUF” non appare sul display del pannello frontale.**

Se viene riprodotto un disco contenente MP3, è possibile riprodurre tutti i brani degli album in ordine casuale. Per maggiori informazioni sul modo casuale album, vedere pagina 33.

- 2 Premere \triangleright .**

Per tornare al modo di riproduzione normale

Nel modo di arresto, premere più volte PLAY MODE fino a che “SHUF” non scompare dal display del pannello frontale, o durante la riproduzione, premere CLEAR per tornare al modo di riproduzione normale.

Impostazione del modo casuale nel menu di controllo

È possibile selezionare il modo casuale normale oppure il modo casuale album (solo MP3).

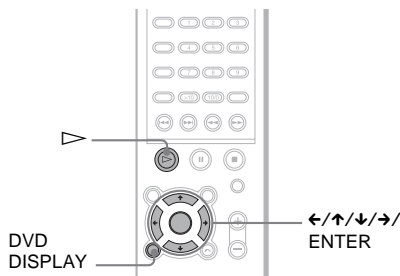

- 1 Premere DVD DISPLAY.**
Viene visualizzato il menu di controllo.
- 2 Premere \uparrow/\downarrow per selezionare (PLAY MODE), quindi premere ENTER o \rightarrow .**

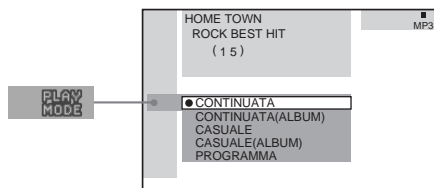

- 3 Selezionare CASUALE o CASUALE (ALBUM) mediante \uparrow/\downarrow e premere ENTER.**
CASUALE: riproduce in ordine casuale i brani del disco.
CASUALE (ALBUM): riproduce in ordine casuale i brani dell’album selezionato.
- 4 Premere \triangleright .**
Viene avviata la riproduzione nel modo casuale selezionato.

Nota

La riproduzione in ordine casuale viene annullata quando si estrae il disco. Il modo di riproduzione cambia nella sequenza seguente:

CASUALE → CONTINUATA
CASUALE (ALBUM) → CONTINUATA (ALBUM)

Riproduzione ripetuta

(Riproduzione ripetuta)



È possibile riprodurre tutti i titoli/brani/file oppure un solo titolo/capitolo/brano su un disco. Nel modo di riproduzione casuale o programmata, il sistema ripete i brani in ordine casuale o nell'ordine programmato. Non è possibile effettuare la ripetizione della riproduzione durante la riproduzione PBC di VIDEO CD (pagina 26).

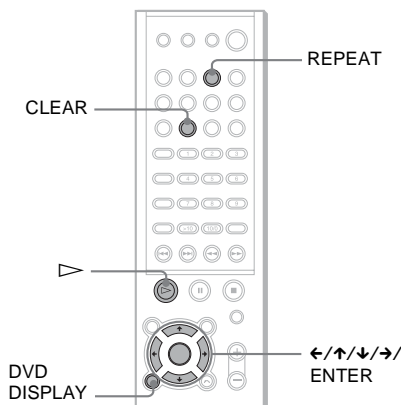

- 1 Premere DVD DISPLAY.**
Viene visualizzato il menu di controllo.
- 2 Premere \uparrow/\downarrow per selezionare (RIPETIZIONE), quindi premere ENTER \rightarrow .**
Se non viene selezionato "OFF", l'indicatore di "RIPETIZIONE" si illumina in verde.
- 3 Selezionare l'impostazione della ripetizione della riproduzione, quindi premere ENTER.**

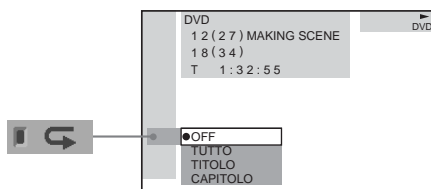

■ Se viene riprodotto un DVD

- **OFF:** non viene effettuata la ripetizione della riproduzione.
- **TUTTO:** ripete tutti i titoli.
- **TITOLO:** ripete il titolo corrente sul disco.
- **CAPITOLO:** ripete il capitolo corrente.

■ Se viene riprodotto un VIDEO CD/ Super Audio CD/CD/MP3 e se la riproduzione programmata è impostata su OFF

- **OFF:** non viene effettuata la ripetizione della riproduzione.
- **ALL:** consente di ripetere tutti i brani di un disco o l'album corrente (solo quando sono selezionate le opzioni CONTINUATA (ALBUM) o CASUALE (ALBUM) nel modo di riproduzione).
- **BRANO:** ripete il brano corrente.

■ Se viene riprodotto un file JPEG

- **OFF:** non viene effettuata la ripetizione della riproduzione.
- **ALL:** consente di ripetere tutti i file sul disco (quando è selezionata l'opzione CONTINUATA nel modo di riproduzione), oppure di ripetere l'album corrente (quando è selezionata l'opzione CONTINUATA (ALBUM) nel modo di riproduzione).

■ Quando la riproduzione programmata è impostata su ON

- **OFF:** non viene effettuata la ripetizione della riproduzione.
- **ALL:** ripete la riproduzione programmata.

Per cancellare la ripetizione della riproduzione

Premere CLEAR.

Note

- A seconda del disco DVD, la ripetizione ripetuta non funziona.
- La ripetizione della riproduzione viene cancellata quando si estrae il disco.
- Se è selezionata l'opzione "TUTTO", la riproduzione ripetuta è limitata a 5 volte.

Suggerimenti

- È possibile impostare la ripetizione della riproduzione nel modo di arresto. Dopo aver selezionato la voce “RIPETIZIONE”, premere \triangleright . Il sistema inizia la ripetizione della riproduzione.
- È possibile visualizzare rapidamente lo stato della “RIPETIZIONE”. Premere REPEAT sul telecomando.
- È possibile eseguire la riproduzione ripetuta di titoli DVD che contengono capitoli.

Ricerca di un punto particolare di un disco

(Ricerca, Riproduzione al rallentatore)



È possibile individuare rapidamente un punto particolare di un disco controllando l'immagine o riproducendo il disco al rallentatore.

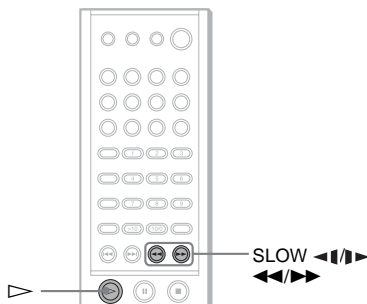

Note

- A seconda del DVD/VIDEO CD, potrebbe non essere possibile effettuare alcune delle operazioni descritte.
- Durante la ricerca o la riproduzione al rallentatore, l'audio è disattivato.

Individuazione rapida di un punto riproducendo il disco in modo di avanzamento rapido o di riavvolgimento rapido (Ricerca)

- 1** Premere \lll o \ggg durante la riproduzione di un disco.
- 2** Dopo aver individuato il punto desiderato, premere \triangleright per tornare alla velocità normale.

Per modificare la velocità di ricerca (solo DVD/VIDEO CD)

Ogni volta che si preme il tasto ◀◀ o ▶▶ durante la ricerca, la velocità di riproduzione cambia. Sono disponibili due velocità. Ad ogni pressione, l'indicazione cambia nel modo seguente:

Direzione della riproduzione

FF1 ▶▶ → FF2 ▶▶



Direzione opposta

FR1 ◀◀ → FR2 ◀◀



La velocità di riproduzione FF2▶▶/FR2◀◀ è superiore a quella FF1▶▶/FR1◀◀.

Ricerca fotogramma per fotogramma (Riproduzione al rallentatore) (Solo DVD/VIDEO CD)

Premere ◀◀ o ▶▶ quando il sistema è nel modo di pausa.

Per tornare alla velocità normale, premere ▷.

Per modificare la velocità della riproduzione al rallentatore

Ogni volta che si preme il tasto ◀◀ o ▶▶ durante la riproduzione al rallentatore, la velocità di riproduzione cambia. Sono disponibili due velocità. Ad ogni pressione, l'indicazione cambia nel modo seguente:

Direzione della riproduzione

SLOW 2▶▶ → SLOW 1▶▶



Direzione opposta (solo DVD)

SLOW 2◀◀ → SLOW 1◀◀



La velocità di riproduzione SLOW 2▶▶/SLOW 2◀◀ è inferiore a quella SLOW 1▶▶/SLOW 1◀◀.

Ricerca di un titolo/ capitolo/brano/indice/ album/file



È possibile ricercare un titolo (DVD), capitolo (DVD), brano (CD, VIDEO CD, Super Audio CD, MP3), indice (VIDEO CD, Super Audio CD), album (MP3, JPEG) e file (JPEG). Come per i titoli, agli album ed ai file sul disco vengono assegnati nomi singoli per cui è possibile selezionare ciò che si desidera dal Menù Controllo. Inoltre, poiché anche ai capitoli e agli indici sono assegnati dei numeri univoci sul disco, è possibile selezionare il capitolo o indice desiderato immettendo il relativo numero. È infine possibile ricercare un punto specifico utilizzando il codice temporale. (CERCA DURATA)

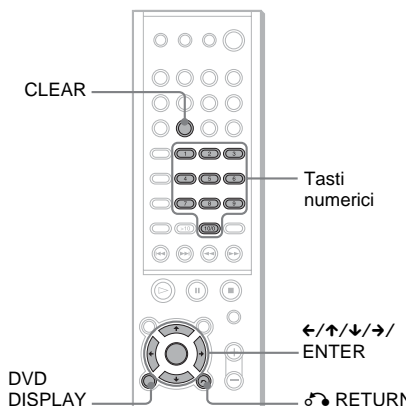

Ricerca di un titolo/brano/ album/file

- 1 Premere DVD DISPLAY.**
Viene visualizzato il menu di controllo.
- 2 Premere ↑/↓ per selezionare il metodo di ricerca, quindi premere ENTER o →.**

■ Se viene riprodotto un DVD



■ Se viene riprodotto un VIDEO CD

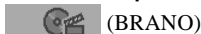

■ Se viene riprodotto un Super Audio CD



■ Se viene riprodotto un CD



■ Se viene riprodotto un disco MP3



(BRANO)

■ Se viene visualizzato un file JPEG

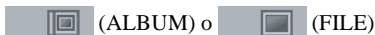

Esempio: se viene selezionato (BRANO)

Viene visualizzato l'elenco dei brani contenuti nel disco.

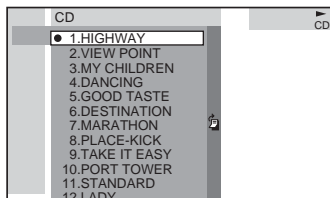

Se non è possibile visualizzare nella finestra l'elenco di tutti i brani o di tutti gli album, viene visualizzata la freccia per lo scorrimento. Premere → per selezionare l'icona relativa alla freccia per lo scorrimento, quindi far scorrere la freccia per visualizzare il resto dell'elenco utilizzando ↑/↓. Premere ← o ⤷ RETURN per tornare al brano o all'elenco di album.

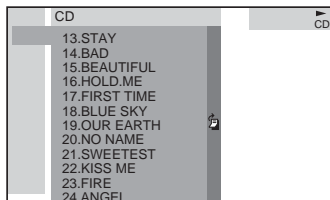

3 Premere ↑/↓ per selezionare il brano desiderato, quindi premere ENTER.

Il sistema avvia la riproduzione a partire dal brano selezionato.

Ricerca di un capitolo/indice

1 Premere DVD DISPLAY.

Viene visualizzato il menu di controllo.

2 Premere ↑/↓ per scegliere il metodo di ricerca.

■ Se viene riprodotto un DVD



■ Se viene riprodotto un VIDEO CD



■ Se viene riprodotto un Super Audio CD



Esempio: quando si seleziona (CAPITOLO)

“** (**)” è selezionato (** si riferisce a un numero).

Il numero riportato tra parentesi indica il numero totale di capitoli o indici.

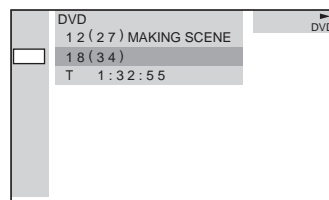

3 Premere ENTER o →.

“** (**)” cambia in “-- (**).”

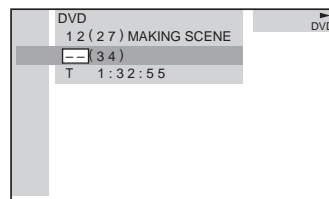

- 4** Per selezionare il numero di capitolo o di indice che si desidera ricercare, premere \uparrow/\downarrow o i tasti numerici.

In caso di errore

Cancellare il numero premendo CLEAR, quindi selezionare un numero diverso.

- 5** Premere ENTER.

Il sistema inizia la riproduzione partendo dal numero selezionato.

Per disattivare il menu di controllo

Premere più volte DVD DISPLAY fino a che il menu di controllo non scompare.

Per ricercare un punto specifico utilizzando il codice temporale (CERCA DURATA)

Esempio: se si cerca il tempo di riproduzione del titolo corrente su un DVD

- 1 Al punto 2, selezionare (DURATA).
"T **:**:**" (tempo di riproduzione del titolo corrente) è selezionato.
- 2 Premere ENTER o \rightarrow .
"T-:--:--" appare sopra "T **:**:**."
- 3 Inserire il codice temporale tramite i tasti numerici, quindi premere ENTER.
Ad esempio per trovare il punto desiderato 2 ore, 10 minuti e 20 secondi dopo l'inizio, è sufficiente immettere "2:10:20".

Note

- Il numero del titolo, capitolo o brano visualizzato è lo stesso numero registrato sul disco.
- Non è possibile ricercare una scena di un VIDEO CD.
- Se si riproduce un DVD, specificare il tempo di riproduzione del titolo corrente utilizzando il codice temporale. Se si riproduce un CD, Super Audio CD, VIDEO CD o MP3, specificare il tempo di riproduzione del brano corrente utilizzando il codice temporale.

Suggerimento

È possibile modificare il display in modo che venga visualizzato il tempo di riproduzione o il tempo rimasto. Per ulteriori dettagli, vedere la sezione "Controllo del tempo di riproduzione e del tempo residuo" (page 41).

Visualizzazione delle informazioni sul disco



Visualizzazione del tempo di riproduzione e del tempo residuo sul display del pannello frontale

Utilizzando il display del pannello frontale (pagina 80), è possibile controllare le informazioni relative a un disco, quali il tempo residuo, il numero totale di titoli di un DVD o di brani di Super Audio CD, CD, VIDEO CD o MP3.

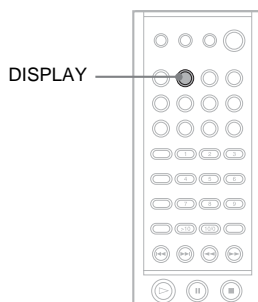

Premere DISPLAY.

Ogni volta che si preme DISPLAY durante la riproduzione del disco, il display cambia come indicato dai grafici.

Se viene riprodotto un DVD

Tempo di riproduzione e numero del titolo corrente

TITLE	CHAP	H	M	S
1	2	1	22	30

Tempo residuo e numero del titolo corrente

TITLE	CHAP	H	M	S
1	2	-	1	10.30

Tempo di riproduzione e numero del capitolo corrente

CHAP	H	M	S
2	0	12	30

Tempo residuo e numero del capitolo corrente

CHAP	H	M	S
2	-	0	05.30

Nome del titolo e tempo di riproduzione

SONY

Campo audio corrente

AF.D AUTO

Se viene riprodotto un VIDEO CD (privo delle funzioni PBC), Super Audio CD o CD

Tempo di riproduzione e numero di brano corrente

TRK	INDEX	M	S
3	1	2	30

Tempo residuo e numero di brano corrente

TRK	INDEX	M	S
3	1	-	1.30

Tempo di riproduzione del disco

M	S
12	30

Tempo residuo del disco

M	S
-3	1.30

Nome del brano e tempo di riproduzione

ROCK

Campo audio corrente

AF.D AUTO

Se viene riprodotto un disco MP3

Tempo di riproduzione e numero di brano corrente

TRK M S
3 2:30

Tempo residuo del brano corrente

TRK M S
3 - 1:30

Nome del brano (del file) e tempo di riproduzione

SONY

Nome dell'album (cartella) e tempo di riproduzione

ROCK

Campo audio corrente

A.F.D. AUTO

Note

- A seconda del tipo di disco riprodotto e del modo di riproduzione, le informazioni sul disco potrebbero non essere visualizzate.
- Le tag ID3 sono disponibili esclusivamente nella versione 1.
- Se il file MP3 riprodotto dispone di una tag ID3, le relative informazioni vengono visualizzate sotto forma di nome del brano (file).
- Per i nomi degli album, dei brani e dei file, è possibile utilizzare esclusivamente lettere e numeri. Eventuali altri caratteri vengono visualizzati come “ ”.
- Nei casi riportati di seguito, è possibile che il tempo di riproduzione trascorso e il tempo residuo del brano non vengano visualizzati in modo accurato.
 - se viene riprodotto un file MP3 con velocità di trasmissione variabile (VBR).

Suggerimenti

- Durante la riproduzione di VIDEO CD provvisti di funzioni, PBC viene visualizzato solo il tempo di riproduzione della scena.
- Il tempo di riproduzione e il tempo residuo del capitolo, titolo, brano scena o disco corrente vengono inoltre visualizzati sullo schermo televisivo. Vedere la sezione “Controllo del tempo di riproduzione e del tempo residuo” per le informazioni su come leggere queste informazioni.

Se viene riprodotto un file JPEG

Numero del file corrente

12

Nome file

SONY

Nome album (cartella)

ROCK

Campo audio corrente

A.F.D. AUTO

Controllo del tempo di riproduzione e del tempo residuo

È possibile controllare il tempo di riproduzione e il tempo residuo del titolo, capitolo o brano correnti e il tempo totale di riproduzione o il tempo residuo del disco. È inoltre possibile verificare le informazioni di testo di DVD/CD/Super Audio CD, nonché il nome della cartella/nome del file/tag ID3 (solo il titolo della canzone) di MP3 registrati sul disco.

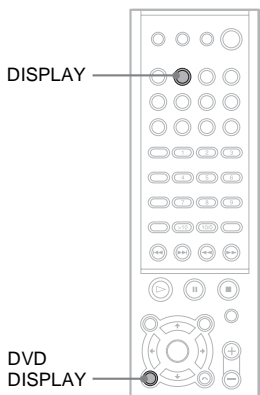

1 Premere DVD DISPLAY durante la riproduzione.

Viene visualizzato il menu di controllo.

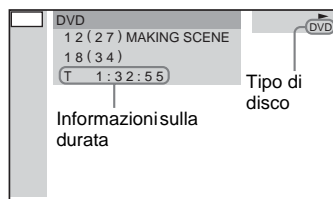

2 Premere DISPLAY più volte per cambiare le informazioni sulla durata.

Il display e i tipi di tempo che si possono cambiare dipendono dal disco che viene riprodotto.

■ Se viene riprodotto un DVD

- T **.**:**

Tempo di riproduzione del titolo corrente

- T_**.**:**

Tempo residuo del titolo corrente

- C **.**:**

Tempo di riproduzione del capitolo corrente

- C_**.**:**

Tempo residuo del capitolo corrente

- **.**:**

Tempo di riproduzione del menu o titolo corrente senza un capitolo

■ Quando si riproduce un VIDEO CD (provvisto di funzioni PBC)

- **.**:**

Tempo di riproduzione della scena corrente

■ Se viene riprodotto un VIDEO CD (privo delle funzioni PBC), Super Audio CD o CD

- T **.**:**

Tempo di riproduzione del brano corrente

- T_**.**:**

Tempo residuo del brano corrente

- D **.**:**

Tempo di riproduzione del disco corrente

- D_**.**:**

Tempo residuo del disco corrente

■ Se viene riprodotto un disco MP3

- T **.**:**

Tempo di riproduzione del brano corrente

- T_**.**:**

Tempo residuo del brano corrente

Per disattivare il menu di controllo

Premere più volte DVD DISPLAY fino a che il menu di controllo non scompaia.

Note

- Possono essere visualizzate solo le lettere dell'alfabeto e i numeri.
- A seconda del tipo di disco riprodotto, il sistema è in grado di visualizzare soltanto un numero limitato di caratteri. Inoltre, a seconda del disco, non tutti i caratteri di testo verranno visualizzati.

Controllo delle informazioni sulla data (solo JPEG)

È possibile controllare le informazioni della data durante la riproduzione quando la tag Exif* viene registrata nei dati dell'immagine JPEG.

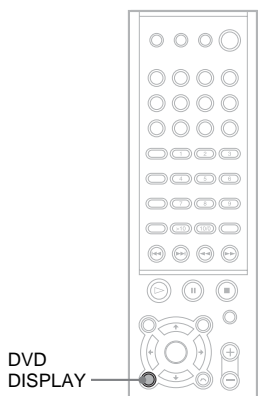

Premere DVD DISPLAY durante la riproduzione.

Viene visualizzato il menu di controllo.

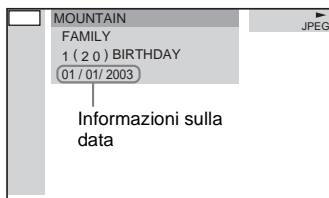

* L'Exchangeable Image File Format* (formato di file di immagini scambiabile) è un formato di immagine di fotocamera digitale definito dalla Japan Electronics & Information technology Industries Association.

Nota

Se non sono disponibili informazioni sulla data, oppure se i dati sul disco sono danneggiati, il sistema non può visualizzare le informazioni relative alla data.

Suggerimento

È possibile modificare l'ordine delle informazioni relative alla data in DATA JPEG di IMPOSTAZIONE PERSONALIZZATA (pagina 67).

Regolazioni dell'audio

Modifica dell'audio



Se il DVD è multilingue, è possibile selezionare la lingua desiderata durante la riproduzione del DVD.

Se il DVD è registrato in diversi formati audio (PCM, Dolby Digital, MPEG audio o DTS), è possibile selezionare il formato audio durante la riproduzione del DVD.

Con lettori CD stereo, VIDEO CD o MP3, è possibile selezionare il suono dal canale destro o da quello sinistro e ascoltare il suono del canale selezionato attraverso sia il diffusore destro che quello sinistro. (In questo caso, il suono perde l'effetto stereo). Ad esempio, quando si riproduce un disco contenente una canzone con i suoni vocali sul canale destro e i suoni strumentali sul canale sinistro, è possibile selezionare il canale sinistro e ascoltare solo i suoni strumentali da entrambi i diffusori.

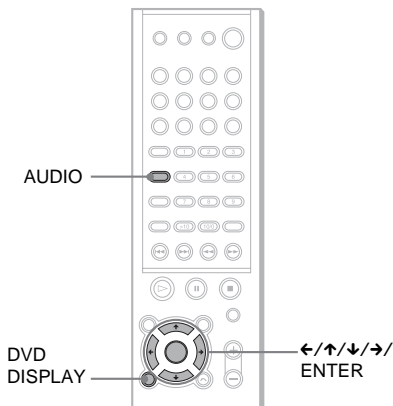

1 Premere DVD DISPLAY durante la riproduzione.

Viene visualizzato il menu di controllo.

2 Premere \uparrow/\downarrow per selezionare (AUDIO), quindi premere ENTER o \rightarrow .

Vengono visualizzate le opzioni di AUDIO.

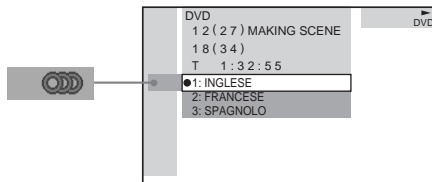

3 Premere \uparrow/\downarrow per selezionare il segnale audio desiderato.

■ Se viene riprodotto un DVD

A seconda del DVD, la scelta della lingua è diversa.

Quando viene visualizzato un numero a 4 cifre, questo rappresenta un codice lingua. Fare riferimento all'elenco a pagina 84 per vedere a quale lingua corrisponde il codice. Quando la stessa lingua viene visualizzata due o più volte, il DVD è registrato in diversi formati audio.

■ Quando si riproduce un VIDEO CD, CD o un MP3

Le impostazioni predefinite sono sottolineate.

- STEREO: il suono stereo standard
- 1/S: il suono del canale sinistro (monofonico)
- 2/D: il suono del canale destro (monofonico)

■ Se viene riprodotto un Super Audio CD

Nel modo di arresto, a seconda del Super Audio CD, la scelta delle impostazioni è diversa.

- MULTI: il disco è dotato di una zona di riproduzione a più canali.
- 2CH: il disco è dotato di una zona di riproduzione a 2 canali.
- CD: se si desidera riprodurre il disco come un CD convenzionale.

Nota

Non tutti i dischi forniscono queste tre possibilità durante la riproduzione di un Super Audio CD. Ciò dipende dalla configurazione degli strati del Super Audio CD da riprodurre.

4 Premere ENTER.

Per disattivare il menu di controllo

Premere più volte DVD DISPLAY fino a che il menu di controllo non scompare.

Note

- Non è possibile cambiare il suono dei dischi che non sono registrati in diversi formati audio.
- Durante la riproduzione di un DVD, il suono potrebbe cambiare automaticamente.

Suggerimento

È possibile selezionare direttamente AUDIO premendo il tasto AUDIO. Ad ogni pressione del tasto, la voce cambia.

Visualizzazione delle informazioni audio del disco (solo DVD)

Quando si seleziona "AUDIO", i canali in corso di riproduzione sono visualizzati sullo schermo. Ad esempio, in formato Dolby Digital, vari tipi di segnali, da monofonici a 5.1 canali, possono essere registrati su un DVD. A seconda del DVD, il numero di canali registrati potrebbe cambiare.

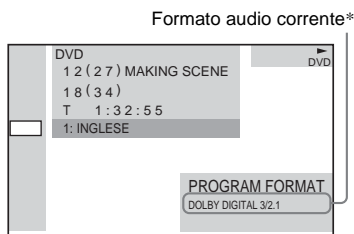

* Viene visualizzato "PCM", "MPEG", "DTS" o "DOLBY DIGITAL".

Nel caso in cui venga visualizzato "DOLBY DIGITAL", i canali presenti nel brano riprodotto sono indicati da numeri come segue:

Per i componenti sonori Dolby Digital 5.1 canali:

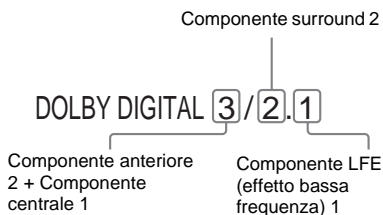

Seguono alcuni esempi di display:

- PCM (stereo)

PROGRAM FORMAT
PCM 48kHz 24bit

- Dolby Surround

PROGRAM FORMAT
DOLBY DIGITAL 2/0
DOLBY SURROUND

- Dolby Digital 5.1 ch

PROGRAM FORMAT
DOLBY DIGITAL 3/2.1

- DTS

PROGRAM FORMAT
DTS 3/2.1

Suggerimenti

- Quando il segnale contiene componenti di segnale surround come LS, RS, o S, l'effetto surround risulta enfatizzato.
- Se vengono riprodotti brani sonori MPEG AUDIO, il sistema emette segnali PCM (stereo).

Effetto surround



È possibile ottenere effetti surround semplicemente selezionando uno dei campi sonori preprogrammati del sistema. Gli effetti surround permettono di potenziare l'audio ricreando nell'ambiente domestico l'atmosfera tipica di un cinema.

Campo sonoro	Display
AUTO FORMAT DIRECT AUTO	A.F.D AUTO
AUTO FORMAT DIRECT PRO LOGIC	PRO LOGIC
AUTO FORMAT DIRECT PRO LOGIC II MOVIE	PLII MOVIE
AUTO FORMAT DIRECT PRO LOGIC II MUSIC	PLII MUSIC
CINEMA STUDIO EX A	C. ST. EX A*
CINEMA STUDIO EX B	C. ST. EX B*
CINEMA STUDIO EX C	C. ST. EX C*
HALL	HALL
JAZZ CLUB	JAZZ CLUB
LIVE CONCERT	L. CONCERT
GAME	GAME
2 CHANNEL STEREO	2CH STEREO

*Utilizzare la tecnologia DCS

Informazioni sul DCS (Digital Cinema Sound)

In collaborazione con la Sony Pictures Entertainment, la Sony ha misurato l'ambiente audio dei propri studi e ha integrato i dati della misurazione e della tecnologia DSP (Digital Signal Processor) di Sony per sviluppare il "Digital Cinema Sound". Il "Digital Cinema Sound" simula in un cinema domestico un ambiente di cinema ideale basato sulle preferenze del regista.

Suggerimento

Quando si desidera inviare il suono del televisore o il suono stereo di una sorgente a 2 canali dai 6 diffusori del sistema, selezionare un campo sonoro diverso da "AUTO FORMAT DIRECT AUTO" oppure "2 CHANNEL STEREO".

Quando si utilizzano le cuffie

Campo sonoro	Display
HEADPHONE [2 CH]	HP. [2CH]
HEADPHONE THEATER	HP. THEATER

Decodifica automatica del segnale audio in ingresso (AUTO FORMAT DIRECT AUTO)

La funzione di decodifica automatica rileva automaticamente il tipo di segnale audio in ingresso (Dolby Digital, DTS o stereo a 2 canali standard) ed esegue la decodifica appropriata se necessario. In questo modo l'audio viene riprodotto nel modo in cui è stato registrato/codificato senza aggiunta di alcun effetto (ad esempio, riverberazione).

Tuttavia, in assenza di segnali a bassa frequenza (Dolby Digital LFE, ecc.), viene generato un segnale a bassa frequenza da trasmettere al subwoofer.

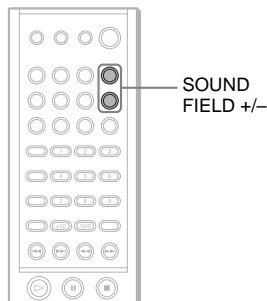

Premere più volte SOUND FIELD +/- sul telecomando in maniera che il display del pannello frontale visualizzi "A.F.D. AUTO".

Uso dei soli diffusori anteriori e del subwoofer (2 CHANNEL STEREO)

In questo modo l'audio viene trasmesso dai diffusori anteriori sinistro e destro e dal subwoofer. Le fonti stereo a due canali standard escludono completamente l'elaborazione del campo sonoro. I formati surround a più canali vengono smistati su due canali.

Ciò consente di riprodurre qualsiasi fonte mediante i soli diffusori anteriori destro e sinistro e il subwoofer.

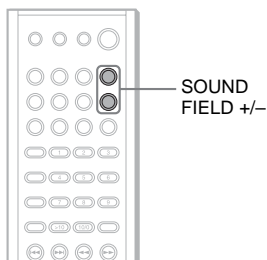

Premere più volte SOUND FIELD +/- sul telecomando in maniera che il display del pannello frontale visualizzi "2CH STEREO".

Visione di film con Cinema Studio EX

Cinema Studio EX è ideale per l'utilizzo del software per film codificato con il formato multicanale, come il DVD Dolby Digital. Questa modalità riproduce le caratteristiche audio degli studi della Sony Pictures Entertainment.

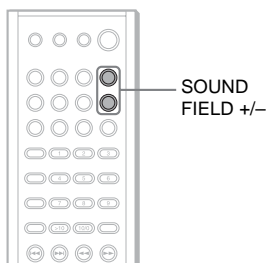

Premere più volte SOUND FIELD +/- sul telecomando in maniera che il display del pannello frontale visualizzi "C.ST.EX A (o B, C)".

■ C.ST.EX A (Cinema Studio EX A)

Riproduce le caratteristiche sonore dello studio di produzione cinematografica "Cary Grant Theater" della Sony Pictures Entertainment. Questo è un modo standard, ideale per guardare la maggior parte di film.

■ C.ST.EX B (Cinema Studio EX B)

Riproduce le caratteristiche sonore dello studio di produzione cinematografica "Kim Novak Theater" della Sony Pictures Entertainment. Questo modo è ideale per guardare film di fantascienza o di azione con molti effetti sonori.

■ C.ST.EX C (Cinema Studio EX C)

Riproduce le caratteristiche audio del palcoscenico della Sony Pictures Entertainment. Questo modo è ideale per la visione di musical o film classici in cui la musica è inserita nella colonna sonora.

■ Informazioni su Cinema Studio EX

Cinema Studio EX consiste nei tre seguenti elementi.

- **Multidimensione virtuale**
Crea 5 insiemi di diffusori virtuali che circondano l'ascoltatore da una singola coppia di diffusori surround.
- **Corrispondenza della profondità dello schermo**
In un cinema, l'audio sembra provenire dall'interno dell'immagine riflessa sullo schermo. Questo elemento crea la stessa sensazione che si ha nella stanza di ascolto spostando l'audio dei diffusori anteriori "nello" schermo.
- **Riverberazione dello studio cinematografico**
Riproduce le riverberazioni peculiari di un cinema. Cinema Studio EX è il modo integrato che gestisce simultaneamente questi elementi.

Note

- Gli effetti forniti dai diffusori virtuali possono provocare un aumento di rumore nel segnale di riproduzione.
- Quando si ascolta con campi sonori che utilizzano i diffusori virtuali, non si sarà in grado di sentire nessun suono proveniente direttamente dai diffusori surround.

Selezione di altri campi sonori

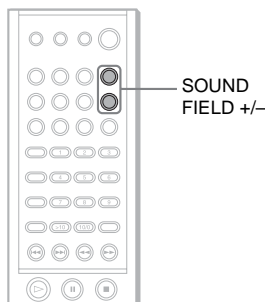

Premere più volte SOUND FIELD +/- sul telecomando in maniera che il display del pannello frontale visualizzi il campo sonoro desiderato.

■ AUTO FORMAT DIRECT PRO LOGIC

Dolby Pro Logic crea cinque canali di uscita da sorgenti a due canali. Questo modo esegue la decodifica Pro Logic sul segnale di ingresso e uscita sui diffusori anteriore, centrale e surround. Nel frattempo, il canale surround diventa monofonico.

■ AUTO FORMAT DIRECT PRO LOGICII MOVIE/MUSIC

Dolby Pro LogicII crea cinque canali di uscita con larghezza di banda totale da sorgenti a due canali. Questo avviene mediante un decodificatore surround a matrice attiva di elevata purezza che utilizza le proprietà spaziali della registrazione originale senza aggiungervi nuovi suoni o tonalità.

■ HALL (Hall)

Riproduce l'acustica di una sala concerti rettangolare.

■ JAZZ CLUB (club jazzistico)

Riproduce l'acustica di un club jazzistico.

■ L. CONCERT (convento dal vivo)

Riproduce l'acustica di un concerto dal vivo da 300 posti.

■ GAME (Gioco)

Ottiene il massimo impatto audio dal videogioco.

■ HEADPHONE [2CH]

Questo modo emette l'audio dalla cuffia L/R. Le fonti stereo a 2 canali standard (stereo) escludono completamente l'elaborazione del campo sonoro. I formati surround a più canali vengono smistati su due canali.

■ HEADPHONE THEATER

Questa modalità trasmette il suono in surround dalla cuffia L/R.

Per disattivare gli effetti surround

Premere più volte SOUND FIELD +/- sul telecomando in maniera che il display del pannello frontale visualizzi "A.F.D. AUTO".

Quando si collegano le cuffie alla presa PHONES

Premere SOUND FIELD +/- sul telecomando finché non viene visualizzata l'indicazione "HP. [2CH]" sul display del pannello frontale.

Note

- Questa funzione non è disponibile durante la riproduzione di CD Super Audio e quando il flusso di input è il frame 2048 dts.
- Quando il segnale di ingresso è una sorgente multi-canale, vengono cancellati l'AUTO FORMAT DIRECT PRO LOGIC, l'AUTO FORMAT DIRECT PRO LOGICII MOVIE/MUSIC e la sorgente multi-canale viene trasmessa direttamente.

Suggerimento

Il sistema memorizza l'ultimo campo sonoro selezionato per ciascun modo di funzione.

Ogni volta che si seleziona una funzione come DVD o TUNER, l'ultimo campo sonoro che era stato applicato alla funzione viene automaticamente riapplicato. Ad esempio, se si ascolta DVD con HALL come campo sonoro, quindi si passa un'altra funzione per poi tornare a DVD, HALL verrà applicato nuovamente. Con il sintonizzatore, i campi sonori vengono memorizzati separatamente per tutte le stazioni preselezionate.

Uso dell'effetto sonoro

DVD

VIDEO
CD

SA-CD
CD

MP3

Questo sistema fornisce 2 tipi di effetti sonori, grazie alla semplice pressione di un tasto. Scegliere l'audio più adatto alle proprie esigenze.

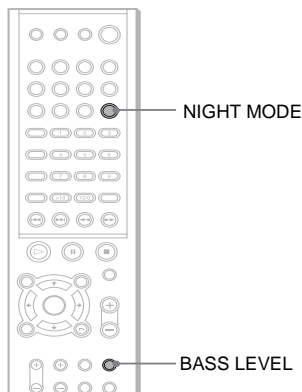

Premere **NIGHT MODE** o **BASS LEVEL** sul telecomando.

L'effetto sonoro è attivato.

■ **NIGHT MODE**

In questa modalità, è possibile riprodurre effetti sonori o dialoghi, come si farebbe in un cinema, anche a basso volume. È utile per vedere film di notte.

■ **BASS LEVEL**

Con **DYNAMIC BASS** attivato, le basse frequenze vengono rafforzate con efficacia. Ad ogni pressione del tasto **BASS LEVEL**, il livello dei bassi cambia nella sequenza seguente: **BASS OFF** → **BASS 1** → **BASS 2** → **BASS OFF**...

Per disattivare l'effetto sonoro

Premere di nuovo **NIGHT MODE** sul telecomando oppure più volte **BASS LEVEL** sul telecomando in maniera che il display del pannello frontale visualizzi "BASS OFF".

Note

- La funzione **NIGHT MODE** viene attivata solo quando il flusso di input è nel formato **Dolby Digital**.
- Quando si collegano le cuffie al sistema, la funzione **BASS LEVEL** non funziona.
- Quando si riproduce un **Super Audio CD**, funziona solo la funzione **BASS LEVEL**, mentre la funzione **NIGHT MODE** non funziona.

Suggerimento

Questi due tipi di effetto sonoro possono essere attivati simultaneamente.

Modifica dell'angolo di inquadratura

DVD

Se sul DVD, per un'unica scena, sono registrati più angoli (multiangoli), è possibile modificare l'angolo di inquadratura.

Ad esempio, durante la riproduzione di una scena con un treno in movimento, è possibile visualizzare la scena di fronte, dal finestrino sinistro o da quello destro del treno, senza interrompere il movimento del treno.

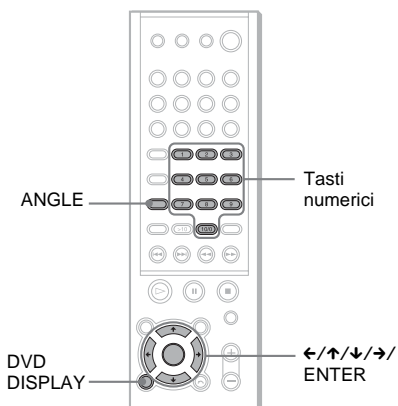

1 Premere DVD DISPLAY durante la riproduzione.

Viene visualizzato il menu di controllo.

2 Premere ↑/↓ per selezionare (ANGOLO).

Viene visualizzato il numero dell'angolo. Il numero fra parentesi indica il numero complessivo degli angoli. L'indicatore

“ANGOLO” si illumina in verde quando sul disco sono registrati degli angoli.

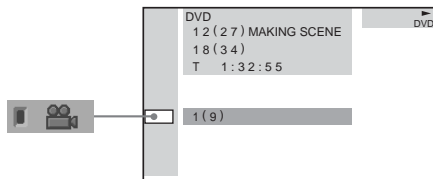

3 Premere ENTER o →.

Il numero dell'angolo cambia in “-”.

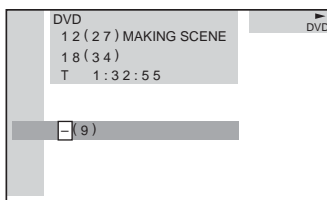

4 Selezionare il numero di angolo con i tasti numerici oppure ↑/↓, quindi premere ENTER.

L'angolo passa a quello selezionato.

Per disattivare il menu di controllo

Premere più volte DVD DISPLAY fino a che il menu di controllo non scompare.

Nota

A seconda del DVD, potrebbe non essere possibile cambiare gli angoli anche se sul DVD sono registrati angoli diversi.

Suggerimento

È possibile selezionare direttamente l'angolo premendo il tasto ANGLE. Ad ogni pressione del tasto, l'angolo cambia.

Visualizzazione dei sottotitoli

DVD

Se sul disco sono registrati sottotitoli, è possibile attivare o disattivare i sottotitoli a piacere durante la riproduzione. Se sono registrati sottotitoli multilingue, è possibile cambiare la lingua dei sottotitoli durante la riproduzione o attivarli o disattivarli in qualsiasi momento. Ad esempio, è possibile selezionare la lingua in cui si desidera fare pratica e attivare i sottotitoli per una migliore comprensione.

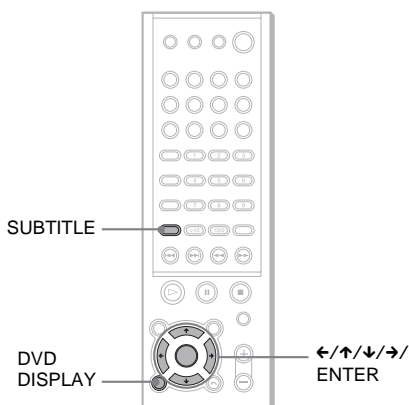

1 Premere DVD DISPLAY durante la riproduzione.

Viene visualizzato il menu di controllo.

2 Premere ↑/↓ per selezionare (SOTTOTITOLO), quindi premere ENTER o →.

Vengono visualizzate le opzioni di SOTTOTITOLO.

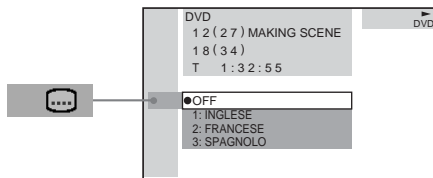

3 Premere ↑/↓ per selezionare la lingua.

A seconda del DVD, la scelta della lingua è diversa.

Quando viene visualizzato un numero a 4 cifre, questo indica un codice lingua. Fare riferimento all'elenco a pagina 84 per vedere a quale lingua corrisponde il codice.

4 Premere ENTER.

Per annullare l'impostazione SOTTOTITOLO

Selezionare "OFF" al punto 3.

Per disattivare il menu di controllo

Premere più volte DVD DISPLAY fino a che il menu di controllo non scompare.

Nota

A seconda del DVD, potrebbe non essere possibile cambiare i sottotitoli, anche se sul disco sono stati registrati sottotitoli multilingue.

Suggerimento

È possibile selezionare direttamente i sottotitoli premendo il tasto SUBTITLE. Ad ogni pressione del tasto, la voce cambia.

Blocco dei dischi

(PROTEZIONE PERSONALIZZATA, PROTEZIONE)



È possibile impostare due tipi di bloccaggio della riproduzione per un disco.

- Protezione personalizzata
Impostando il bloccaggio della riproduzione il sistema non riproduce dischi non desiderati.
- Protezione
La riproduzione di alcuni DVD può essere limitata in base a parametri prestabiliti quali l'età dell'utente.
Viene utilizzata la stessa password sia per la protezione che per la protezione personalizzata.

Protezione personalizzata

È possibile impostare la stessa password di protezione personalizzata per un massimo di 25 dischi. Se viene impostato il 26° disco, i limiti di riproduzione del disco per cui è stata impostata una password vengono annullati.

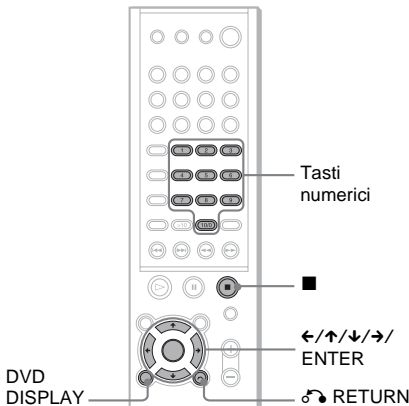

- 1 Inserire il disco che si desidera proteggere.**
Se il disco viene riprodotto, premere ■ per interrompere la riproduzione.
- 2 Premere DVD DISPLAY mentre il sistema è nel modo di arresto.**
Viene visualizzato il menu di controllo.

- 3 Premere ↑/↓ per selezionare (PROTEZIONE PERSONALIZZATA), quindi premere ENTER o →.**
“PROTEZIONE PERSONALIZZATA” risulta selezionato.

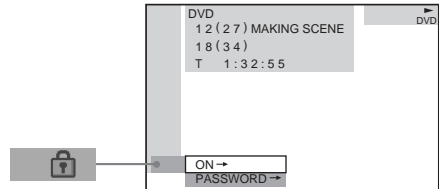

- 4 Premere ↑/↓ per selezionare “ON →”, quindi premere ENTER.**
■ **Se non è stata inserita una password**
Viene visualizzato il display per la registrazione della nuova password.

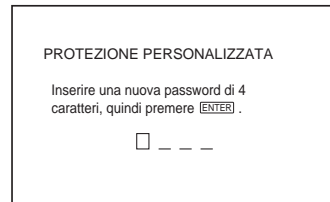

Immettere una password a 4 cifre utilizzando i tasti numerici, quindi premere ENTER.

Viene visualizzato il display di conferma della password.

- **Se è già stata registrata una password**
Viene visualizzato il display di inserimento della password.

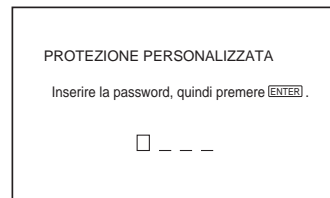

5 Immettere o reimmettere la password a 4 cifre utilizzando i tasti numerici, quindi premere ENTER.

Appare il messaggio “Protezione personalizzata impostata” e la schermata ritorna al display del menu di controllo.

In caso di errore mentre si inserisce la password

Premere ← prima di premere ENTER e inserire il numero corretto.

In caso di errore

Premere ↵ RETURN e riprendere a partire dal punto 3.

Per disattivare il menu di controllo

Premere più volte DVD DISPLAY fino a che il menu di controllo non scompare.

Per disattivare la funzione di protezione personalizzata

- 1 Al punto 4, selezionare “OFF →”, quindi premere ENTER.
- 2 Immettere la password a 4 cifre utilizzando i tasti numerici, quindi premere ENTER.

Per modificare la password

- 1 Al punto 4, premere ↑/↓ per selezionare “PASSWORD →”, quindi premere ENTER. Viene visualizzato il display di inserimento della password.
- 2 Immettere la password a 4 cifre utilizzando i tasti numerici, quindi premere ENTER.
- 3 Immettere una nuova password a 4 cifre utilizzando i tasti numerici, quindi premere ENTER.
- 4 Per confermare la password, reimmetterla utilizzando i tasti numerici, quindi premere ENTER.

Riproduzione di un disco per cui è stata impostata la protezione personalizzata

1 Inserire il disco per cui è stata impostata la protezione personalizzata.

Viene visualizzato il display PROTEZIONE PERSONALIZZATA.

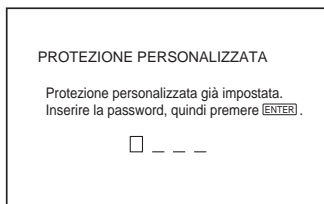

2 Immettere la password a 4 cifre utilizzando i tasti numerici, quindi premere ENTER.

Il sistema è pronto per la riproduzione.

Note

- Quando si modifica lo strato o l'area in un Super Audio CD per il quale è impostata la protezione personalizzata, potrebbe venire visualizzata la schermata per l'immissione della password.
- Quando si imposta la password di protezione personalizzata per un Super Audio CD ibrido, l'impostazione di controllo personalizzata funziona solo per lo strato corrente.

Suggerimento

Se si dimentica la password, quando il display PROTEZIONE PERSONALIZZATA richiede la password, inserire il numero a 6 cifre “199703” utilizzando i tasti numerici, quindi premere ENTER. Il display richiederà di inserire una nuova password a 4 cifre.

Limitazione della riproduzione per i minori (Protezione) (solo DVD)

La riproduzione di alcuni DVD può essere limitata in base a parametri prestabiliti quali l'età dell'utente. La funzione "Protezione" consente di impostare un livello di limitazione della riproduzione.

La scena che viene limitata non verrà riprodotta oppure sarà sostituita con un'altra scena.

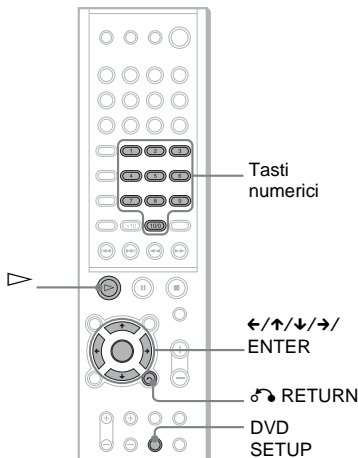

1 Premere DVD SETUP mentre il sistema è nel modo di arresto.

Viene visualizzato il display di impostazione.

2 Premere ↑/↓ per selezionare "IMPOSTAZIONE PERSONALIZZATA", quindi premere ENTER.

Viene visualizzata l'indicazione "IMPOSTAZIONE PERSONALIZZATA".

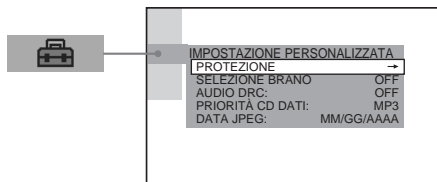

3 Premere ↑/↓ per selezionare "PROTEZIONE →", quindi premere ENTER o →.

■ Se non è stata inserita una password
Viene visualizzato il display per la registrazione della nuova password.

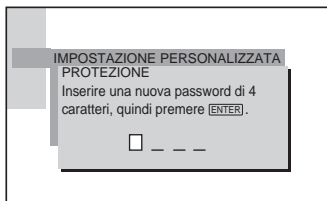

Immettere la password a 4 cifre utilizzando i tasti numerici, quindi premere ENTER. Viene visualizzato il display di conferma della password.

■ Se è già stata registrata una password

Viene visualizzato il display di inserimento della password.

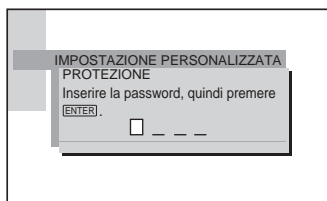

4 Immettere o reimmettere la password utilizzando i tasti numerici, quindi premere ENTER.

Viene visualizzato il display di impostazione del livello di limitazione della riproduzione e di modifica della password.

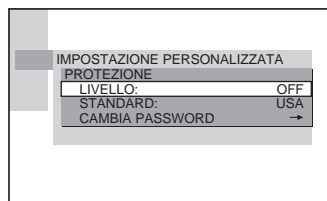

5 Premere ↑/↓ per selezionare “STANDARD”, quindi premere ENTER.

Vengono visualizzate le voci per “STANDARD”.

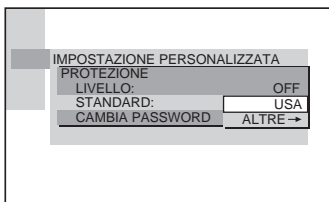

6 Premere ↑/↓ per selezionare una zona geografica come livello standard di limitazione della riproduzione, quindi premere ENTER.

L'area è selezionata.

Quando si seleziona “ALTRE →”, selezionare e inserire il codice standard indicato nella tabella a pagina 55 utilizzando i tasti numerici.

7 Premere ↑/↓ per selezionare “LIVELLO”, quindi premere ENTER.

Vengono visualizzate le voci per “LIVELLO”.

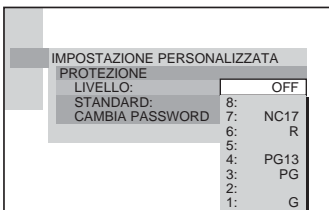

8 Selezionare il livello desiderato utilizzando ↑/↓, quindi premere ENTER.

L'impostazione della protezione è completa.

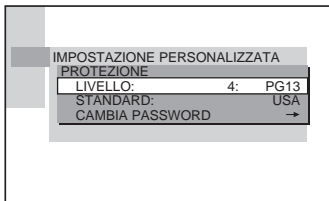

Più basso è il valore, più estesa è la limitazione.

In caso di errore

Premere ↵ RETURN per tornare alla schermata precedente.

Disattivazione del display di impostazione

Premere DVD SETUP più volte fino a che il display di impostazione non scompare.

Per disattivare la funzione di protezione e riprodurre il DVD dopo avere inserito la password

Impostare “LIVELLO” su “OFF” al punto 8.

Per modificare la password

1 Al punto 5, selezionare “CAMBIA PASSWORD →” utilizzando ↓, quindi premere ENTER.

Viene visualizzato il display di inserimento della password.

2 Seguire il punto 3 per inserire una nuova password.

Riproduzione di un disco per cui è stata impostata la protezione

1 Inserire il disco e premere ▷.

Viene visualizzato il display
PROTEZIONE.

2 Immettere la password a 4 cifre utilizzando i tasti numerici, quindi premere ENTER.

Il sistema avvia la riproduzione.

Note

- Quando si riproduce un DVD sprovvisto della funzione di protezione, non è possibile limitare la riproduzione su questo sistema.
- A seconda del DVD, potrebbe essere necessario cambiare il livello di protezione durante la riproduzione del disco. Se il modo di continuazione della produzione è annullato, viene ripristinato il livello d'origine.

Suggerimento

Se si dimentica la password, rimuovere il disco e ripetere le istruzioni dal punto 1 al punto 3 della sezione "Limitazione della riproduzione per i minori". Quando il display richiede la password, inserire "199703" utilizzando i tasti numerici, quindi premere ENTER. Il display richiederà di inserire una nuova password a 4 cifre. Dopo aver inserito una nuova password a 4 cifre al punto 3, inserire nuovamente il disco nel sistema e premere ▷. Quando viene visualizzato il display PROTEZIONE, immettere la nuova password.

Codice dell'area

Standard	Numero di codice
Argentina	2044
Australia	2047
Austria	2046
Belgio	2057
Brasile	2070
Canada	2079
Cile	2090
Cina	2092
Corea	2304
Danimarca	2115
Filippine	2424
Finlandia	2165
Francia	2174
Germania	2109
Giappone	2276
Hong Kong	2219
India	2248
Indonesia	2238
Italia	2254
Malesia	2363
Messico	2362
Norvegia	2379
Nuova Zelanda	2390
Paesi Bassi	2376
Pakistan	2427
Portogallo	2436
Regno Unito	2184
Russia	2489
Singapore	2501
Spagna	2149
Svezia	2499
Svizzera	2086
Tailandia	2528
Taiwan	2543

Ulteriori operazioni

Controllo del televisore con il telecomando in dotazione

Attraverso la regolazione del segnale del telecomando è possibile controllare il televisore utilizzando il telecomando in dotazione.

Note

- Se viene immesso un nuovo codice numerico, quello precedente verrà cancellato.
- Quando si sostituiscono le pile del telecomando, il codice numerico potrebbe essere reimpostato sul valore predefinito (SONY). Ripristinare il codice numerico appropriato.

Controllo del televisore tramite il telecomando

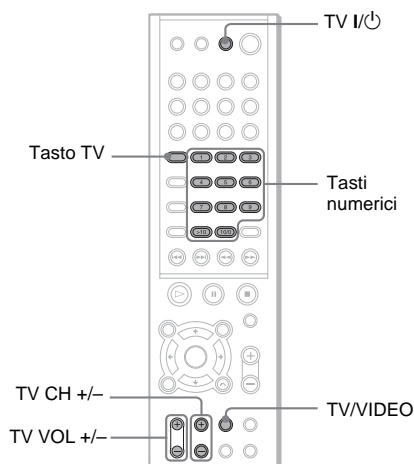

Tenere premuto il tasto TV I/II e immettere il codice di fabbricazione del televisore (vedere la tabella) utilizzando i tasti numerici. Quindi rilasciare TV I/II.

Se si imposta con successo il codice del produttore, il tasto TV lampeggia lentamente due volte. Se l'impostazione non ha successo, il tasto TV lampeggia velocemente cinque volte.

Numeri di codice di televisori azionabili con il telecomando

Se sono elencati più numeri di codice, provare ad immetterli uno alla volta fino a trovare quello compatibile con il televisore utilizzato.

Televisore

Marca	Numero di codice
SONY	001
AIWA	001, 047
DAEWOO	002, 004, 005, 006, 007, 015
FISHER	008
GOLDSTAR	002, 003, 011, 012, 015, 034
GRUNDIG	017, 034, 055
HITACHI	002, 013, 014, 015
ITT/NOKIA	021, 022
JVC	016
LOEWE	048, 049, 050
MAGNAVOX	002, 003, 018
MITSUBISHI/MGA	002, 003, 019
NEC	002, 003, 020
PANASONIC	009, 024
PHILIPS	015, 018
PIONEER	009, 025, 026, 040
RCA/PROSCAN	002, 010, 027, 028, 029
SAMSUNG	002, 003, 015, 031, 032, 033, 034, 051, 052, 053, 054
SANYO	008, 044, 045, 046
SHARP	035
TELEFUNKEN	023, 036, 037, 038
THOMSON	030, 037, 039
TOSHIBA	035, 040, 041
ZENITH	042, 043

CATV

Marca	Numero di codice
SONY	101
HAMLIN/REGAL	123, 124, 125, 126, 127
JERROLD/GI	102, 103, 104, 105, 106, 107, 108, 109, 119, 131
OAK	128, 129, 130
PANASONIC	120, 121, 122
PIONEER	115, 116
SCIENTIFIC ATLANTA	110, 111, 112
TOCOM	117, 118, 131
ZENITH	113, 114

Controllo del televisore

È possibile controllare il televisore utilizzando i seguenti tasti.

Premendo	È possibile
TV I/⏻	Spegnere e riaccendere il televisore.
TV/VIDEO	Alternare la fonte di ingresso del televisore fra il televisore e altre fonti.
TV VOL +/-	Regolare il volume del sistema.
TV CH +/-	Selezionare il canale televisivo.

Uso dei tasti numerici per controllare il televisore

Quando si imposta il telecomando sulla modalità TV, è possibile usare i tasti numerici per controllare il televisore.

Premere il tasto TV.

Il tasto TV diventa rosso e il telecomando viene impostato sul modo TV. È possibile selezionare i canali televisivi mediante i tasti numerici.

>10 consente di selezionare un numero di canale superiore a 10.

Per annullare il modo TV, premere di nuovo il tasto TV.

Note

- A seconda del televisore, potrebbe non essere possibile controllare il televisore o utilizzare alcuni dei tasti suddetti.
- Il tasto TV si spegne quando non si utilizza il telecomando per 10 secondi.

Suggerimento

A seconda del produttore del televisore, funziona anche il seguente metodo. Premere >10, quindi il numero. (Ad esempio, per il canale 25, premere >10, quindi 2 e 5.)

Utilizzo del videoregistratore o di altre unità

È possibile utilizzare dei videoregistratori o altre unità collegate alle prese VIDEO 1 o VIDEO 2. Fare riferimento al manuale di istruzioni in dotazione con l'unità per maggiori informazioni sull'operazione.

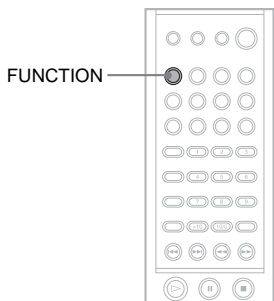

Premere più volte FUNCTION fino a che VIDEO 1 o VIDEO 2 collegati all'unità non appaiono sul display del pannello frontale.

Ad ogni pressione del tasto FUNCTION, il modo del sistema cambia nella sequenza seguente.

DVD → VIDEO 1 → VIDEO 2 → TUNER (FM o AM) → TV* → DVD...

* Quando si seleziona il televisore, l'audio del televisore è attivato.

Ascolto della radio

Preimpostazione delle stazioni radio

È possibile preimpostare 20 stazioni per FM e 10 stazioni per AM.

Prima della sintonizzazione, accertarsi di abbassare il volume al minimo.

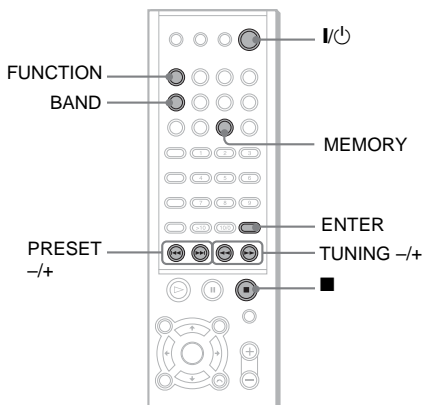

- 1 Premere più volte BAND fino a che la banda desiderata appare sul display del pannello frontale.**

Ogni volta che si preme BAND, la banda cambia alternativamente in AM o FM.

- 2 Premere e tenere premuto TUNING + o - fino a che non inizia la ricerca, quindi lasciare il tasto.**

La ricerca si arresta quando il sistema rileva una stazione. "TUNED" e "ST" (per programma stereo) appaiono sul display del pannello frontale.



- 3 Premere MEMORY.**

Un numero preimpostato appare sul display del pannello frontale.



- 4 Premere PRESET + o - per selezionare il numero preimpostato desiderato.**

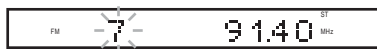

- 5 Premere ENTER.**

La stazione viene memorizzata.

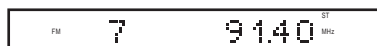

- 6 Ripetere i punti da 1 a 5 per memorizzare altre stazioni.**

Modifica del numero preimpostato

Ricominciare dal punto 1.

Ascolto della radio

Preimpostare dapprima le stazioni radio nella memoria del sistema (vedere “Preimpostazione delle stazioni radio” a pagina 58).

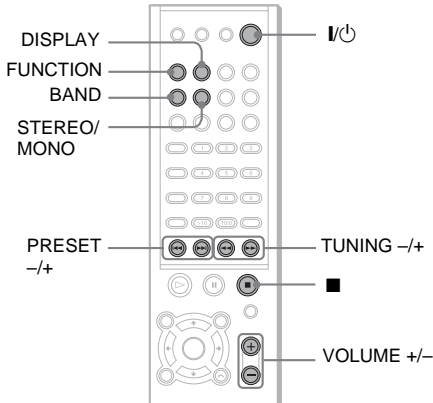

1 Premere più volte FUNCTION fino a che FM o AM non appare sul display del pannello frontale.

Viene sintonizzata l'ultima stazione ricevuta.

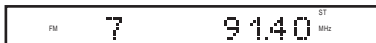

2 Premere PRESET + o - più volte per selezionare la stazione preimpostata desiderata.

Ad ogni pressione del tasto, il sistema si sintonizza su una stazione preimpostata. Ogni volta che si preme BAND, la banda cambia alternativamente in AM o FM.

3 Regolare il volume premendo VOLUME +/-.

Per spegnere la radio

Premere I/O.

Per ascoltare le stazioni radio non preimpostate

Usare la sintonizzazione manuale o automatica al punto 2.

Per la sintonizzazione manuale, premere TUNING + o - più volte sul telecomando.

Per la sintonizzazione automatica, tenere premuto TUNING + o - sul telecomando. Premere TUNING + o - quando si arresta la sintonizzazione automatica.

Suggerimenti

- Se un programma FM è rumoroso, premere STEREO/MONO sul telecomando in maniera che il display del pannello frontale visualizzi “MONO”. Verrà eliminato l'effetto stereo, ma la ricezione sarà migliore. Premere di nuovo il tasto per ripristinare l'effetto stereo.
- Per migliorare la ricezione, riorientare le antenne in dotazione.

Per controllare la frequenza o il campo sonoro

Premere più volte DISPLAY.

Ad ogni pressione del tasto DISPLAY, il display del pannello frontale cambia come segue:
frequenza → campo sonoro → frequenza...

Assegnazione di un nome alle stazioni preimpostate

È possibile immettere un nome fino a 6 caratteri per le stazioni preimpostate. Questi nomi (ad esempio, "XYZ") appaiono nel display del pannello frontale del sistema quando viene selezionata una stazione.

Notare che per ciascuna stazione preimpostata non può essere immesso più di un nome.

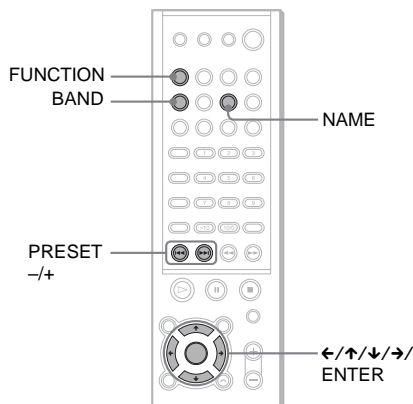

1 Premere più volte **FUNCTION** fino a che **FM o AM** non appare sul display del pannello frontale.

Ogni volta che si preme **BAND**, la banda cambia alternativamente in **AM** o **FM**.

Viene sintonizzata l'ultima stazione ricevuta.

Ad ogni pressione del tasto **FUNCTION**, il modo del sistema cambia nella sequenza seguente:

DVD → VIDEO 1 → VIDEO 2 →
TUNER (FM o AM) → TV → DVD...

2 Premere **PRESET + o -** più volte per selezionare la stazione preimpostata desiderata per la quale si desidera creare un nome di indice.

3 Premere **NAME**.

4 Creare un nome di indice mediante i tasti cursore:

Premere **↓/↑** per selezionare un carattere, quindi premere **→** per spostare il cursore sulla posizione successiva.

In caso di errore

Premere **←** or **→** ripetutamente finché il carattere da modificare non lampeggia, quindi premere **↓/↑** per selezionare il carattere desiderato. Per un nome di stazione radio è possibile immettere lettere maiuscole, numeri e altri simboli.

5 Premere **ENTER**.

Il nome della stazione viene memorizzato.

Uso del sistema dati radio (RDS)

Che cos'è il sistema dati radio?

Il sistema dati radio (RDS) è un servizio di radiodiffusione che permette alle stazioni radio di inviare informazioni aggiuntive oltre al normale segnale di programma. Questo sintonizzatore presenta semplici caratteristiche RDS, come la visualizzazione del nome della stazione. L'RDS è disponibile solo per le stazioni FM.*

Nota

Il sistema dati radio potrebbe non funzionare correttamente se la stazione sintonizzata non trasmette correttamente il segnale RDS, o se il segnale è debole.

* Non tutte le stazioni FM forniscono il servizio RDS, né lo stesso tipo di servizi. Se non si conosce il sistema RDS, consultare le stazioni radio locali per maggiori dettagli sui servizi RDS della zona.

Ricezione dei servizi RDS

Selezionare semplicemente una stazione dalla banda FM. Quando viene sintonizzata una stazione che fornisce i servizi RDS, il nome della stazione* appare nelle informazioni relative a TUNER.

* Se una trasmissione RDS non viene ricevuta, il nome della stazione potrebbe non apparire sul display.

Uso del timer

È possibile impostare il sistema in modo che si spenga a un'ora preimpostata, in modo da potersi addormentare durante l'ascolto della musica. È possibile preimpostare l'ora fino a 180 minuti.

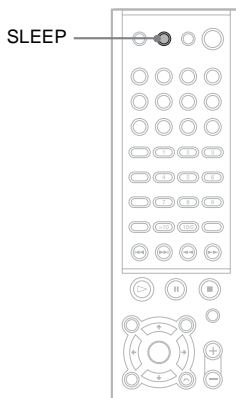

Premere SLEEP.

Ad ogni pressione di questo tasto, il display dei minuti (tempo rimasto) cambia nel modo seguente:

OFF → 0.10.00 (10MIN) → 0.20.00 (20MIN) → 0.30.00 (30MIN) → 1.00.00 (60MIN) → 1.30.00 (90MIN) → 2.00.00 (120MIN) → 2.30.00 (150MIN) → 3.00.00 (180MIN) → OFF...

Per controllare il tempo rimasto

Premere SLEEP una volta.

Per modificare il tempo rimasto

Premere SLEEP più volte per selezionare il tempo desiderato.

Per annullare la funzione Sleep Timer

Premere più volte SLEEP fino a che "SLEEP OFF" non appare sul display.

Per modificare la luminosità del display del pannello frontale

È possibile modificare la luminosità del display del pannello frontale in due punti.

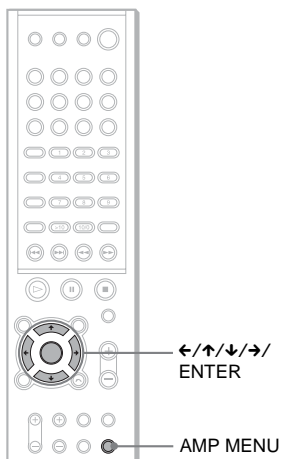

- 1** Premere più volte AMP MENU fino a che "CUSTOMIZE" non appare sul display del pannello frontale.
- 2** Premere ↓/↑ fino a che "DIMMER" non compare sul display del pannello frontale.
- 3** Premere ←/→.

Ad ogni pressione di questo tasto, la luminosità del display del pannello frontale cambia.

Ritorno alle impostazioni predefinite

È possibile ripristinare i parametri di sistema come le impostazioni dei diffusori e la stazione preimpostata sulle impostazioni predefinite.

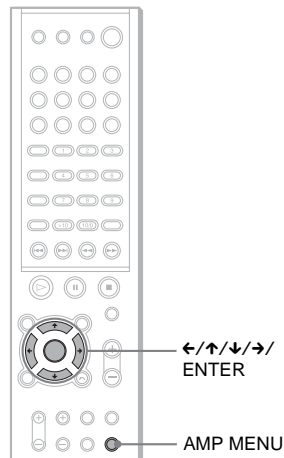

- 1** Premere più volte AMP MENU fino a che "CUSTOMIZE" non appare sul display del pannello frontale.
- 2** Premere ↓/↑ fino a che "MEMO. CLR. N" non compare sul display del pannello frontale.
- 3** Premere ←/→ fino a che "MEMO. CLR. Y" non compare sul display del pannello frontale e premere ENTER.

Quando si seleziona "MEMO. CLR. N" e si preme ENTER, questa operazione verrà annullata.

- 4** Premere ←/→ fino a che sul display del pannello frontale non compare "Really? Y" e premere ENTER.

"ALL CLEAR!" appare sul display del pannello frontale e le impostazioni tornano ai valori predefiniti.

Quando si seleziona "Really? N" e si preme ENTER, questa operazione verrà annullata.

Impostazioni e regolazioni

Utilizzo del display di impostazione

DVD VIDEO CD SA-CD MP3 JPEG

Utilizzando il display di impostazione, è possibile apportare modifiche ad alcuni elementi, come immagine e suono. Tra l'altro, è possibile impostare la lingua per i sottotitoli e il display di impostazione. Per maggiori informazioni sulle voci del display di impostazione, vedere pagina 64-70. Per un elenco generale delle voci del display di impostazione, vedere pagina 85.

Come utilizzare il display di impostazione

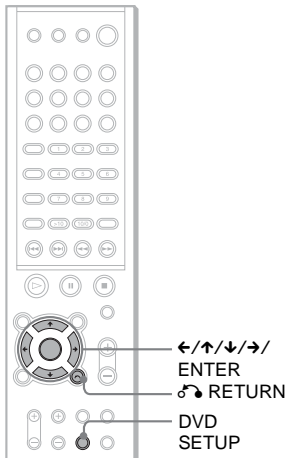

1 Premere DVD SETUP mentre il sistema è nel modo di arresto.

Viene visualizzato il display di impostazione.



2 Premere ↑/↓ per selezionare il numero preimpostato dall'elenco desiderato: "IMPOSTAZIONE LINGUA", "IMPOSTAZIONE SCHERMO", "IMPOSTAZIONE PERSONALIZZATA", "IMPOSTAZIONE DIFFUSORI" e "REIMPOSTA*." Premere quindi ENTER o →.

La voce selezionata viene visualizzata.

Esempio: "IMPOSTAZIONE SCHERMO"

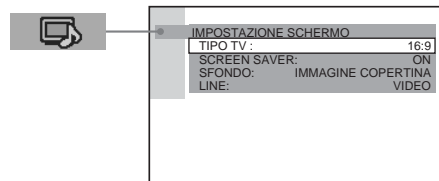

3 Selezionare una voce utilizzando ↑/↓, quindi premere ENTER o →.

Vengono visualizzate le opzioni della voce selezionata.

Esempio: "TIPO TV"

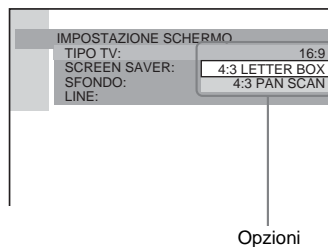

Premere ← o RETURN per tornare alle voci di impostazione.

4 Selezionare un'impostazione utilizzando ↑/↓, quindi premere ENTER.

L'impostazione selezionata viene completata.

Esempio: "4:3 PAN SCAN"

Impostazione selezionata

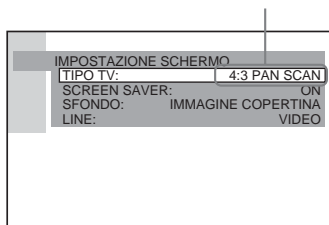

Disattivazione del display di impostazione

Premere DVD SETUP più volte fino a che il display di impostazione non scompare.

* Quando si seleziona "REIMPOSTA"  al punto 2, le seguenti voci vengono ripristinate sulle impostazioni predefinite.

- Menu di impostazione (ad eccezione di PROTEZIONE) (pagina 85)
- Dopo aver selezionato "REIMPOSTA" e premuto ENTER, selezionare "SI" per ridefinire le impostazioni (per questa operazione sono necessari alcuni secondi). Selezionare "NO" e premere ENTER per annullare. Quando si ridefinisce il sistema, non premere  sul sistema.

Impostazione della lingua per il display e per l'audio

(IMPOSTAZIONE LINGUA)



Tramite "IMPOSTAZIONE LINGUA" è possibile impostare diverse lingue per le indicazioni a schermo o per l'audio.

Selezionare "IMPOSTAZIONE LINGUA" nel display di impostazione. Per ulteriori dettagli sull'utilizzo del display, vedere la sezione "Utilizzo del display di impostazione" (pagina 63).



■ OSD (indicazioni a schermo)

Seleziona la lingua per le indicazioni a schermo. Seleziona la lingua dall'elenco visualizzato.

■ MENU DVD (solo DVD)

Seleziona la lingua desiderata per il menu DVD.

■ AUDIO (solo DVD)

Seleziona la lingua per il brano sonoro. Seleziona la lingua dall'elenco visualizzato.

■ SOTTOTITOLO (solo DVD)

Cambia la lingua del sottotitolo. Seleziona la lingua dall'elenco visualizzato.

Nota

Se si seleziona una lingua che non è registrata sul DVD, una delle lingue registrate verrà selezionata automaticamente (salvo per le "OSD").

Suggerimento

Se si seleziona "ALTRE →" in "MENU DVD", "SOTTOTITOLO" o "AUDIO", selezionare e immettere il codice linguistico dalla lista utilizzando i tasti numerici (pagina 84).

Dopo avere effettuato la selezione, il codice della lingua (4 cifre) viene visualizzato la volta successiva quando si seleziona "ALTRE →".

Impostazioni per il display

(IMPOSTAZIONE SCHERMO)

DVD

VIDEO CD

SA-CD CD

MP3

JPEG

Selezionare le impostazioni in base al televisore da collegare.

Selezionare "IMPOSTAZIONE SCHERMO" nel display di impostazione. Per ulteriori dettagli sull'utilizzo del display, vedere la sezione "Utilizzo del display di impostazione" (pagina 63).

Le impostazioni predefinite sono sottolineate.

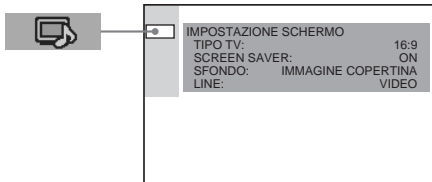

■ TIPO TV (solo DVD)

Seleziona il rapporto di formato del televisore collegato (4:3 standard o grande schermo).

16:9	Selezionare questa funzione quando viene collegato un televisore a grande schermo o con una funzione di modo grande schermo.
4:3 LETTER BOX	Selezionare questa funzione quando viene collegato un televisore formato 4:3. Visualizza un'immagine a grande schermo con bande nella parte superiore ed inferiore dello schermo.
4:3 PAN SCAN	Selezionare questa funzione quando viene collegato un televisore formato 4:3. Visualizza automaticamente l'immagine a grande schermo sull'intero schermo ed elimina le porzioni che non vi rientrano.

16:9



4:3 LETTER BOX



4:3 PAN SCAN



Nota

A seconda del DVD, può venire selezionata automaticamente l'opzione "4:3 LETTER BOX" invece di "4:3 PAN SCAN" o viceversa.

■ SCREEN SAVER

Accende e spegne il salvaschermo in modo che appaia l'immagine del salvaschermo quando il sistema viene lasciato in pausa o in modalità stop per 15 minuti, o quando viene riprodotto un CD, un Super Audio CD, un MP3 o un JPEG (tranne che durante la presentazione) per più di 15 minuti. L'impiego dello screen saver aiuta ad evitare che il dispositivo di visualizzazione venga danneggiato (immagini sdoppiate). Premere \blacktriangleright per disattivare lo screen saver.

ON	Attiva lo screen saver.
OFF	Disattiva lo screen saver.

■ SFONDO

Seleziona il colore di sfondo o dell'immagine sullo schermo televisivo nel modo di arresto o durante la riproduzione di un CD.

IMMAGINE COPERTINA	Sullo sfondo appare l'immagine copertina (fermo immagine), ma soltanto quando nel disco è registrata l'immagine copertina (CD-EXTRA, ecc). Se il disco non contiene un'immagine copertina, appare l'immagine "GRAFICI".
---------------------------	---

GRAFICI	Sullo sfondo appare l'immagine memorizzata nel sistema.
----------------	---

BLU	Il colore dello sfondo è blu.
------------	-------------------------------

NERO	Il colore dello sfondo è nero.
-------------	--------------------------------

■ LINE

Selezionare il metodo di uscita per i segnali video dalla presa  EURO AV OUTPUT (TO TV) sul pannello posteriore del sistema.

VIDEO	Emette i segnali video.
RGB	Emette i segnali RGB.

Nota

Se il televisore non accetta i segnali RGB, sullo schermo del televisore non appare nessuna immagine, anche se si seleziona "RGB". Fare riferimento alle istruzioni fornite con il televisore.

Impostazioni personalizzate

(IMPOSTAZIONE PERSONALIZZATA)



Consente di impostare l'opzione di protezione ed altre impostazioni.

Selezionare "IMPOSTAZIONE PERSONALIZZATA" nel display di impostazione. Per ulteriori dettagli sull'utilizzo del display, vedere la sezione "Utilizzo del display di impostazione" (pagina 63).

Le impostazioni predefinite sono sottolineate.

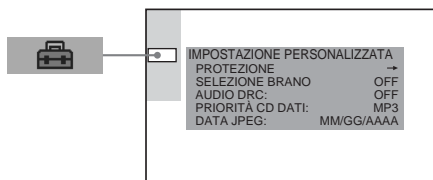

■ PROTEZIONE → (solo DVD)

Per impostare una password e il livello di limitazione della riproduzione per i DVD con limitazione di riproduzione per i minori. Per ulteriori dettagli, vedere "Limitazione della riproduzione per i minori (Protezione)" (pagina 53).

■ SELEZIONE BRANO (solo DVD)

Quando si riproduce un DVD con diversi formati audio, assegna la priorità al brano sonoro contenente il maggior numero di canali (PCM, MPEG audio, DTS o Dolby Digital).

OFF	Per non assegnare la priorità.
AUTO	Per assegnare la priorità.

Note

- Quando si imposta la voce su "AUTO", la lingua potrebbe cambiare. L'impostazione "SELEZIONE BRANO" ha una priorità più alta di quella dell'impostazione "AUDIO" in "IMPOSTAZIONE LINGUA" (pagina 64).
- Se i brani sonori PCM, DTS, MPEG audio e Dolby Digital hanno lo stesso numero di canali, il sistema seleziona i brani sonori PCM, DTS, Dolby Digital e MPEG audio nell'ordine seguente.

- A seconda del DVD, è possibile che il canale audio con priorità sia predeterminato. In tal caso, non è possibile assegnare la priorità ai formati DTS, Dolby Digital, o MPEG audio selezionando "AUTO".

■ AUDIO DRC

Restringe l'intervallo DINAMICO del brano musicale.

È utile per guardare i film a basso volume a tarda notte.

OFF	Nessuna compressione di intervallo DINAMICO.
ON	Riproduce i brani audio con il tipo di intervallo DINAMICO desiderato dal tecnico della registrazione.

Nota

La compressione della DINAMICO funziona solo per sorgenti Dolby Digital.

■ PRIORITÀ CD DATI (solo MP3 e JPEG)

Imposta i dati di priorità da riprodurre, stabilisce quando viene riprodotto il CD di dati (CD-ROM/CD-R/CD-RW) contenente i brani audio MP3 e i file di immagini JPEG.

MP3	Se sul disco è presente un file MP3, il sistema riconosce il disco come "Disco MP3". Se sul disco sono presenti sono file JPEG, il sistema riconosce il disco come "Disco JPEG".
JPEG	Se sul disco è presente un file JPEG, il sistema riconosce il disco come "Disco JPEG". Se sul disco sono presenti sono file MP3, il sistema riconosce il disco come "Disco MP3".

Note

- Quando si riproducono CD multisessione, il sistema stabilisce una destinazione da riprodurre per l'ultima sessione oppure una sessione collegata con l'ultima sessione.
- Se si modifica questa impostazione, reinserire il disco.

■ DATA JPEG

Cambia l'ordine di informazione della data oppure un'immagine JPEG nel Menù Controllo.

MM/GG/AAAA

AAAA/MM/GG

GG/MM/AAAA

AAAA/GG/MM

AAAA: Anno

MM: Mese

GG: Giorno

Impostazioni per i diffusori

(IMPOSTAZIONE DIFFUSORI)

Per ottenere il miglior effetto surround, impostare le dimensioni dei diffusori collegati e la loro distanza dal punto di ascolto. Utilizzare quindi il segnale di prova per regolare il livello e il bilanciamento dei diffusori allo stesso livello.

Selezionare “IMPOSTAZIONE DIFFUSORI” nel display di impostazione. Per ulteriori dettagli, vedere la sezione “Utilizzo del display di impostazione” (pagina 63).

Le impostazioni predefinite sono sottolineate.



Per ripristinare le impostazioni predefinite quando si modifica un'impostazione

Selezionare la voce e premere CLEAR.

■ FORMATO

Quando i diffusori centrale o surround non vengono collegati, o se i diffusori surround vengono spostati, impostare i parametri per CENTRALE e SURROUND e specificare la posizione e l'altezza del diffusore surround. Poiché le impostazioni del diffusore anteriore e del subwoofer sono fisse, non è possibile modificarle.

Diagramma di posizione



Diagramma di altezza



ANTERIORE SÌ

CENTRALE SÌ: normalmente, selezionare questa posizione.

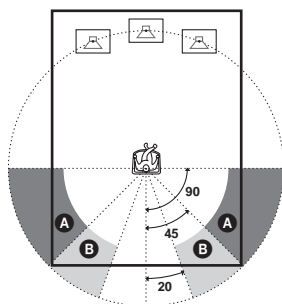
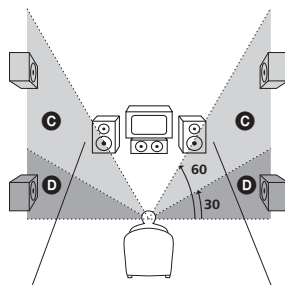
NESSUNO: selezionare questa posizione se il diffusore centrale non viene utilizzato.

SURROUND POSTERIORE (BASSO):

selezionare questa posizione se i diffusori surround si trovano nella sezione **B** e **D**.

POSTERIORE (ALTO): selezionare questa posizione se i diffusori surround si trovano nella sezione **B** e **C**.

LATERALE (BASSO): selezionare questa posizione se i diffusori surround si trovano nella sezione **A** e **D**.

LATERALE (ALTO): selezionare questa posizione se i diffusori surround si trovano nella sezione **A** e **C**.

NESSUNO: selezionare questa posizione se il diffusore surround non viene utilizzato.

SUBWOOFER SÌ

Note

- Quando si seleziona una voce, il suono viene momentaneamente interrotto.
- A seconda delle impostazioni degli altri diffusori, il subwoofer potrebbe emettere suoni eccessivi.

■ DISTANZA

L'impostazione predefinita della distanza per i diffusori dipende dalla posizione di ascolto sotto illustrata.

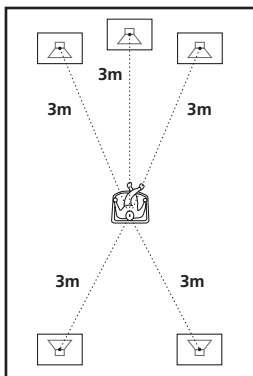

Accertarsi di modificare il valore nel display di impostazione quando i diffusori vengono spostati.

ANTERIORE La distanza del diffusore anteriore può essere impostata in incrementi da 0,2 metri rispetto alla posizione di ascolto ed essere compresa tra 1,0 e 7,0 metri.
3,0 m

CENTRALE La distanza del diffusore centrale può essere aumentata fino a 1,6 metri più vicino alla posizione di ascolto dalla distanza del diffusore anteriore, a incrementi di 0,2 metri.
3,0 m

SURROUND La distanza dal diffusore surround può essere aumentata fino a 4,6 metri più vicino alla posizione di ascolto dalla distanza del diffusore anteriore, a incrementi di 0,2 metri.
3,0 m

Note

- Quando si imposta la distanza, il suono viene momentaneamente interrotto.
- Se tutti i diffusori anteriori e surround non vengono posti alla stessa distanza dalla posizione di ascolto, impostare la distanza in base al diffusore più vicino.
- Non collocare i diffusori surround più lontano dalla posizione di ascolto di quanto non lo siano i diffusori anteriori.
- L'impostazione DISTANZA è disponibile ad eccezione che per i Super Audio CD.

■ LIVELLO

È possibile modificare il livello di ciascun diffusore nella maniera seguente. Accertarsi di impostare “TONO DI PROVA” su “ON” per una più agevole regolazione.

CENTRALE Per regolare il livello del diffusore centrale (da -6 dB a +6 dB, in incrementi da 1 dB).
0 dB

SURROUND SINISTRO Per regolare il livello dei diffusori surround (da -6 dB a +6 dB, in incrementi da 1 dB).
0 dB

SURROUND DESTRO
0 dB

SUBWOOFER Per regolare il livello del subwoofer (da -6 dB a +6 dB, in incrementi da 1 dB).
0 dB

■ BILANCIAMENTO

È possibile modificare il bilanciamento dei diffusori di sinistra e di destra nella maniera seguente. Accertarsi di impostare “TONO DI PROVA” su “ON” per una più agevole regolazione.

ANTERIORE (CENTRALE) Regola il bilanciamento dei diffusori anteriori sinistro e destro.
0 dB

Per regolare il volume di tutti i diffusori contemporaneamente

Utilizzare il comando VOLUME sull'apparecchio oppure premere VOLUME +/-.

■ TONO DI PROVA

I diffusori emetteranno un segnale di prova per regolare “LIVELLO” e “BILANCIAMENTO”.

OFF Il segnale di prova non viene emesso dai diffusori.

ON Durante la regolazione del bilanciamento, il segnale di prova viene emesso contemporaneamente da entrambi i diffusori sinistro e destro. Se viene selezionata una delle voci di “IMPOSTAZIONE DIFFUSORI”, il segnale di prova viene emesso in sequenza da ciascuno dei diffusori.

Regolazione del bilanciamento e del livello dei diffusori utilizzando il segnale di prova

- 1 Premere DVD SETUP nel modo di arresto.**
Viene visualizzato il display di impostazione.
- 2 Premere ripetutamente ↑ o ↓ per selezionare “IMPOSTAZIONE DIFFUSORI”, quindi premere ENTER o →.**
- 3 Premere ripetutamente ↑ o ↓ per selezionare “TONO DI PROVA”, quindi premere ENTER o →.**
- 4 Premere ripetutamente ↑ o ↓ per selezionare “ON”, quindi premere ENTER.**
Il segnale di prova viene emesso da ciascun diffusore in sequenza.
- 5 Dalla posizione di ascolto, regolare il valore di “BILANCIAMENTO” e “LIVELLO” utilizzando ←/↑/↓/→.**
Quando si seleziona “BILANCIAMENTO”, il segnale di prova viene emesso dai diffusori sinistro e destro contemporaneamente.
Quando si seleziona “LIVELLO”, il segnale di prova viene emesso solo dal diffusore che si sta regolando.
- 6 Al termine delle regolazioni, premere ENTER.**
- 7 Premere ripetutamente ↑ o ↓ per selezionare “TONO DI PROVA”, quindi premere ENTER.**
- 8 Premere ripetutamente ↑ o ↓ per selezionare “OFF”, quindi premere ENTER.**

Nota

Quando si regolano le impostazioni dei diffusori, il suono viene momentaneamente interrotto.

Suggerimento

Per regolare il bilanciamento o il livello senza ascoltare il segnale di prova, selezionare “BILANCIAMENTO” o “LIVELLO” al punto 3 e premere ENTER. Regolare quindi il bilanciamento o il livello utilizzando ↑/↓ e premere ENTER.

Impostazione dei diffusori utilizzando il display del pannello frontale

È possibile impostare i diffusori utilizzando il menu amp visualizzato sul display del pannello frontale.

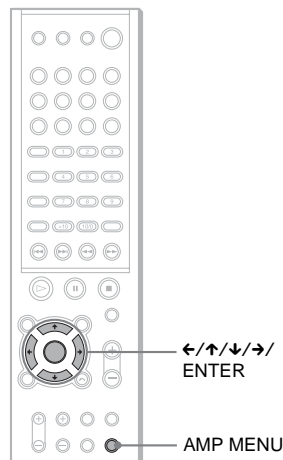

- 1 Premere più volte AMP MENU fino a che la voce desiderata non appare sul display del pannello frontale.**
 - SP. SETUP
Imposta le dimensioni, la distanza e la posizione dei diffusori.
 - LEVEL
Imposta il livello e il bilanciamento dei singoli diffusori, e imposta il tono di prova su ON o su OFF.
- 2 Premere ↑ o ↓ per selezionare la voce desiderata, quindi premere ← o → per scegliere l'impostazione.**

È possibile impostare le seguenti voci:

• SP. SETUP

CENTER (diffusore centrale)	YES (sì) NO (no)
---------------------------------------	---------------------

SURR. (diffusori surround)	YES (sì) NO (no)
--------------------------------------	---------------------

F.D. (distanza del diffusore anteriore)	da 1,0 a 7,0 m
---	----------------

C.D. (distanza del diffusore centrale)	Fino a 1,6 metri più vicino alla posizione di ascolto rispetto ai diffusori anteriori. (Non può essere impostato a meno di 1 metro.)
S.D. (distanza del diffusore surround)	Fino a 4,6 metri più vicino alla posizione di ascolto rispetto ai diffusori anteriori. (Non può essere impostato a meno di 1 metro.)
S.P. (posizione del diffusore surround)	BEHIND (posteriore) SIDE (laterale)
S.H. (altezza del diffusore surround)	LOW (basso) HIGH (alto)

• LEVEL

T.TONE (tono di prova)	ON (on) OFF (off)
F. _____ I _____ (bilanciamento del diffusore anteriore)	
C.LEV (livello del diffusore centrale)	da -6 dB a +6 dB
S.L.LEV (livello del diffusore surround a sinistra)	da -6 dB a +6 dB
S.R.LEV (livello del diffusore surround a destra)	da -6 dB a +6 dB
S.W.LEV (livello subwoofer)	da -6 dB a +6 dB
D.COMP (compressione dinamica)	ON (on) OFF (off)

Il menu amp viene annullato quando non si utilizza il telecomando per vari secondi.

Soluzione dei problemi

Se si verifica uno dei seguenti inconvenienti durante l'utilizzo del sistema, utilizzare questa guida alla soluzione dei problemi per trovare un rimedio prima di eventuali riparazioni. Se il problema persiste, rivolgersi al rivenditore Sony più vicino.

Alimentazione

L'alimentazione non viene attivata.

- Accertarsi che il cavo di alimentazione di rete sia collegato saldamente.

Quando l'indicatore STANDBY lampeggia.

Staccare immediatamente il cavo di alimentazione e controllare quanto segue.

- I cavi dei diffusori + e - sono in cortocircuito?
- Si stanno utilizzando solo i diffusori specificati?
- Un oggetto blocca le prese di ventilazione poste sulla parte superiore del sistema?

Dopo aver controllato gli elementi di cui sopra e aver risolto gli eventuali problemi, collegare di nuovo il cavo di alimentazione e accendere il sistema. Se l'indicatore continua a lampeggiare, oppure se non si riesce a trovare la causa del problema nemmeno dopo aver controllato tutto quanto sopra, consultare il rivenditore Sony più vicino.

Immagine

Non viene riprodotta alcuna immagine.

- Il cavo SCART (EURO AV) non è collegato saldamente.
- Il cavo SCART (EURO AV) è danneggiato.
- Il sistema non è collegato alla  presa EURO AV INPUT (pagina 19) corretta.
- L'ingresso video del televisore non è impostato in modo da poter vedere le immagini del sistema.
- Controllare il metodo di uscita sul sistema (pagina 66).

L'immagine presenta disturbi.



- Il disco è sporco o presenta delle imperfezioni.
- Se il segnale video del sistema deve passare attraverso il videoregistratore prima di arrivare al televisore, il sistema anticopia di alcuni programmi DVD potrebbe compromettere la qualità dell'immagine.

Anche se il rapporto di formato è stato impostato su "TIPO TV" in "IMPOSTAZIONE SCHERMO", l'immagine non riempie lo schermo.

- Sul DVD il rapporto di formato è fisso.

Audio

Non viene riprodotto alcun suono.

- Il cavo del diffusore non è collegato saldamente.
- Premere MUTING sul telecomando se sul display del pannello frontale viene visualizzato "MUTING ON".
- Il sistema è nel modo di pausa o nel modo di riproduzione al rallentatore. Premere  per tornare al modo di riproduzione normale.
- È in corso l'avanzamento o il riavvolgimento rapido. Premere  per tornare al modo di riproduzione normale.
- Verificare le impostazioni dei diffusori (pagine 22, 68).

I suoni di sinistra e di destra non sono bilanciati o invertiti.

- Accertarsi che i diffusori ed i componenti siano collegati correttamente e saldamente.
- Regolare il parametro di bilanciamento dal menu BILANCIAMENTO (pagina 69).

Non viene riprodotto alcun suono dal subwoofer.

- Verificare i collegamenti e le impostazioni dei diffusori (pagina 22, 68).
- Impostare il campo sonoro su "AUTO FORMAT DIRECT AUTO" (pagina 45).

Vengono emessi forti ronzii e disturbi.

- Accertarsi che i diffusori ed i componenti siano collegati saldamente.
- Controllare che i cavi di collegamento siano distanti da un trasformatore o motore e ad almeno 3 metri da un televisore o una luce fluorescente.
- Allontanare il televisore dai componenti audio.
- Le spine e le prese sono sporche. Pulirle con un panno leggermente inumidito con alcol.
- Pulire il disco.

Il suono perde l'effetto stereo quando viene riprodotto un VIDEO CD, un CD o un MP3.

- Impostare "AUDIO" su "STEREO" nel display del menu di controllo (pagina 43).
- Accertarsi che il sistema sia collegato correttamente.

Durante la riproduzione di brani sonori Dolby Digital, DTS o MPEG audio l'effetto surround non viene percepito correttamente.

- Accertarsi che sia stata attivata la funzione campo audio (pagina 45).
- Verificare i collegamenti e le impostazioni dei diffusori (pagine 22, 68).
- A seconda del DVD, il segnale di uscita potrebbe non essere smistato in 5.1 canali. Il segnale potrebbe essere monofonico o stereofonico anche se il brano sonoro è registrata nel formato Dolby Digital o MPEG audio.

Il suono è emesso solo dal diffusore centrale.

- A seconda del disco, il suono potrebbe provenire solo dal diffusore centrale.

Il diffusore centrale non emette alcun suono.

- Verificare i collegamenti e le impostazioni dei diffusori.
- Accertarsi che sia stata attivata la funzione campo audio (pagina 45).

I diffusori surround non emettono suoni o un suono di livello molto basso.

- Verificare i collegamenti e le impostazioni dei diffusori.
- Accertarsi che sia stata attivata la funzione campo audio (pagina 45).
- Selezionare un campo sonoro contenente la parola "C. ST. EX" (pagina 46).
- A seconda della sorgente, l'effetto dei diffusori surround potrebbe essere meno accentuato.

Operazione

Non è possibile effettuare la sintonizzazione di stazioni radio.

- Accertarsi che le antenne siano collegate saldamente. Regolare le antenne e collegare se necessario un'antenna esterna.
- Il segnale delle stazioni è troppo debole (durante la sintonizzazione automatica). Usare la sintonizzazione diretta.
- Non è stata preimpostata alcuna stazione o le stazioni preimpostate sono state cancellate (durante la sintonizzazione per ricerca delle stazioni preimpostate). Preimpostare le stazioni (pagina 58).
- Premere DISPLAY per far apparire la frequenza sul display.

Il telecomando non funziona.

- Vi sono ostacoli tra il telecomando e il sistema.
- Vi è troppa distanza tra il telecomando e il sistema.
- Il telecomando non viene puntato verso il sensore situato sul sistema.
- Le pile del telecomando sono scariche.

Il disco non viene riprodotto.

- Non vi sono dischi inseriti.
- Il disco è inserito dal lato sbagliato. Inserire il disco con il lato di riproduzione rivolto verso il basso sul vassoio del disco.
- Il disco non è allineato nel sistema.
- Il sistema non può riprodurre CD-ROM, ecc. (pagina 7).
- Il codice di zona sul DVD non corrisponde al sistema.
- Si è creata della condensa all'interno del sistema. Rimuovere il disco e lasciare il sistema acceso per mezz'ora circa (pagina 2).

Non è possibile riprodurre le piste sonore MP3.

- Il CD di dati non è registrato nel formato MP3 conforme a ISO9660 Level 1/ Level 2 o Joliet.
- La pista sonora MP3 non è dotata dell'estensione ".MP3".
- I dati non sono formattati nel formato MP3 anche se sono dotati dell'estensione ".MP3".
- Il sistema può riprodurre solo audio MP3 (MPEG1 Audio Layer3).
- Rimuovere il disco e selezionare "IMPOSTAZIONE PERSONALIZZATA" dalle voci di impostazione. Selezionare quindi "PRIORITÀ CD DATI" e impostare di nuovo su "MP3".
- Il livello della directory è maggiore di 8.

Il titolo dell'album/della pista sonora MP3 non viene visualizzato correttamente.

- Il sistema è in grado di visualizzare unicamente caratteri alfanumerici. Gli altri caratteri vengono visualizzati come " ".

Non è possibile riprodurre il file di immagini JPEG.

- Il CD di dati non è registrato nel formato JPEG conforme a ISO9660 Level 1/ Level 2 o Joliet.
- Il file di immagini JPEG non ha l'estensione “.JPG” o “.JPEG”.
- I dati non sono formattati nel formato JPEG anche se sono dotati dell'estensione “.JPG” o “.JPEG”.
- La lunghezza o la larghezza dell'immagine è superiore a 4720 punti.
- Rimuovere il disco e selezionare “IMPOSTAZIONE PERSONALIZZATA” dalle voci di impostazione. Selezionare quindi “PRIORITY CD DATI” e impostare di nuovo su “JPEG”.
- Il livello della directory è maggiore di 8.
- Non è possibile riprodurre il file JPEG progressivo.

Il titolo dell'album o del file JPEG non viene visualizzato correttamente.

- Il sistema è in grado di visualizzare unicamente caratteri alfanumerici. Gli altri caratteri vengono visualizzati come “ ”.

La schermata di immissione della password non appare per il Super Audio CD, anche se è impostata la protezione personalizzata.

- La protezione personalizzata viene impostata per i vari strati di un Super Audio CD.

Il disco non viene riprodotto dall'inizio.

- È stato selezionato il modo di riproduzione programmata, in ordine casuale o ripetuta (pagine 31, 33, 34).
Premere CLEAR per annullare queste funzioni prima di riprodurre un disco.
- È stato selezionato il modo di ripristino della riproduzione.
Nel modo di arresto, premere ■ sul sistema o sul telecomando, quindi avviare la riproduzione (pagina 25).
- Sullo schermo del televisore appare automaticamente il menu PBC, DVD o dei titoli.

Il sistema avvia automaticamente la riproduzione del disco.

- Per il DVD è attivata la funzione di riproduzione automatica.

La riproduzione si arresta automaticamente.

- È possibile che il disco contenga un segnale di pausa automatico. Durante la riproduzione di tali dischi, quando il sistema individua il segnale di pausa, la riproduzione viene arrestata.

Il sistema si è spento durante la riproduzione DVD.

- Se trascorre circa un'ora con la riproduzione DVD in pausa oppure con il menu superiore DVD o un menu DVD visualizzato durante la riproduzione del DVD, il sistema si spegne automaticamente.

Non è possibile eseguire alcuna operazione quale l'arresto, la ricerca, la riproduzione al rallentatore, ripetuta, in ordine casuale o programmata.

- A seconda del disco, potrebbe non essere possibile effettuare alcune delle operazioni descritte. Consultare il manuale di istruzioni in dotazione con il disco.

Sullo schermo non appaiono i messaggi nella lingua desiderata.

- Nel display di impostazione, selezionare la lingua delle informazioni a schermo in “OSD” all'opzione “IMPOSTAZIONE LINGUA” (pagina 64).

Non è possibile cambiare la lingua per il brano sonoro.

- Sul DVD che viene riprodotto non sono registrati brani multilingue.
- Il DVD non consente la modifica della lingua per il brano sonoro.

Non è possibile modificare la lingua dei sottotitoli.

- Sul DVD che viene riprodotto non sono registrati sottotitoli multilingue.
- Il DVD non consente la modifica dei sottotitoli.

Non è possibile disattivare i sottotitoli.

- Il DVD non consente la disattivazione dei sottotitoli.

Non è possibile modificare gli angoli.

- Sul DVD che viene riprodotto non sono registrati più angoli (pagina 49)
- Il DVD non consente la modifica degli angoli.

Non è possibile espellere alcun disco e l'indicazione “LOCKED” viene visualizzata nel display del pannello frontale.

- Rivolgersi al rivenditore Sony o al servizio di assistenza autorizzato Sony.

Sul display del pannello anteriore compare l'indicazione “C-32”.

- Spegner e riaccendere l'apparecchio premendo  sul sistema.

Il sistema non funziona normalmente.

- Se questo agisce sul funzionamento del sistema, premere  per disattivare l'alimentazione, quindi riattivarla.

Caratteristiche tecniche

Sezione amplificatore

Modo stereo	90 W + 90 W (4 ohm a 1 kHz, THD 10 %)
Modo surround	Anteriore: 90 W + 90 W Centrale*: 90 W Surround*: 90 W + 90W (4 ohm a 1 kHz, THD 10 %) Subwoofer*: 100 W (4 ohm a 100 Hz, THD 10 %)

* A seconda delle impostazioni del campo sonoro e della fonte, potrebbe non essere emesso alcun suono.

Entrate	VIDEO 1/VIDEO 2/TV: Sensibilità: 150 mV Impedenza: 50 kilohm
Uscite	VIDEO 1 (AUDIO OUT): Voltaggio: 1 V Impedenza: 1 kilohm
Cuffie	Accetta cuffie con impedenza bassa e alta.

Sistema Super Audio CD/DVD

Laser	Laser a semiconduttore (Super Audio CD/DVD: $\lambda = 650$ nm) (CD: $\lambda = 780$ nm) Durata di emissione: continua
Sistema formato segnale	NTSC o NTSC/PAL
Risposta in frequenza (a 2 CH modo STEREO)	DVD (PCM): da 2 Hz a 22 kHz (± 1 dB) CD: da 2 Hz a 20 kHz ($\pm 1,0$ dB)
Distorsione armonica	Inferiore allo 0,03 %

Sezione sintonizzatore

Sistema	Sistema sintetizzatore digitale bloccato al quarzo PLL
---------	--

Sezione sintonizzatore FM*

Gamma di sintonizzazione	87,5 – 108,0 MHz (incrementi di 50 kHz)
Antenna	Antenna a filo FM
Terminali antenna	75 ohm, non bilanciati
Frequenza intermedia	10,7 MHz

Sezione sintonizzatore AM*

Gamma di sintonizzazione	531 – 1.602 kHz (con l'intervallo impostato a 9 kHz)
Antenna	Antenna a telaio AM
Frequenza intermedia	450 kHz

Sezione video (VIDEO 1, 2, EURO AV)

Entrate	Video: 1 Vp-p 75 ohm
Uscite	Video: 1 Vp-p 75 ohm

Diffusori

Anteriore/Surround

Sistema diffusori	Bass reflex
Unità diffusore	70 mm di diametro, tipo a cono
Impedenza nominale	4 ohm
Dimensioni (circa)	128 × 216 × 114 mm (l/a/p, con il supporto)
Peso (circa)	0,53 kg

Centrale

Sistema diffusori	Bass reflex
Unità diffusore	70 mm di diametro, tipo a cono
Impedenza nominale	4 ohm
Dimensioni (circa)	190 × 122 × 89 mm (l/a/p, con il supporto)
Peso (circa)	0,56 kg

Subwoofer

Sistema diffusori	Bass reflex
Unità diffusore	160 mm di diametro, tipo a cono
Impedenza nominale	4 ohm
Dimensioni (circa)	190 × 384 × 357 mm (l/a/p)
Peso (circa)	7,67 kg

Generali

Requisiti di alimentazione	230 V CA, 50/60 Hz
Consumo energetico	120 W 2 W (nel modo di risparmio energetico)
Dimensioni (approssimative)	380 × 60 × 337 mm (l/a/p), incluse le parti sporgenti
Peso (circa)	4,2 kg
Temperatura di utilizzo	Da 5°C a 35°C
Umidità di utilizzo	Da 5 % a 90 %
Accessori in dotazione	Vedere pagina 12.

Il design e le caratteristiche tecniche sono soggetti a modifiche senza preavviso.

* “di cui al par. 3 dell’Allegato A al D.M. 25/06/85 e al par. 3 dell’Allegato 1 al D.M. 27/08/87”

Glossario

Album

Sezione di un brano musicale o un’immagine su un CD di dati contenente piste sonore MP3 o file JPEG.

Brano

Sezioni di un’immagine o di un brano musicale di Super Audio CD, CD, VIDEO CD o MP3. Un album è composto da più brani (solo MP3).

Capitolo

Suddivisione di un titolo su un DVD. Un titolo è composto da diversi capitoli.

Codice di zona

Questo sistema viene utilizzato per proteggere i copyright. Ad ogni sistema DVD e ad ogni disco DVD viene assegnato un codice di zona in base all’area di vendita. Ogni codice di zona è indicato sia sul sistema che sulla confezione del disco. Il sistema è in grado di riprodurre i dischi che corrispondono al relativo codice di zona. Il sistema è inoltre in grado di riprodurre dischi contrassegnati da “”. Inoltre, anche se il codice di zona non è indicato sul DVD, le relative limitazioni possono essere attivate.

Controllo riproduzione (PBC)

Segnali codificati sui VIDEO CD (Versione 2.0) per controllare la riproduzione.

Utilizzando gli schermi dei menu registrati sui VIDEO CD con funzioni PBC, è possibile utilizzare semplici programmi interattivi, programmi con funzioni di ricerca, e così via.

Dolby Digital

Questo formato audio per film è più avanzato del Dolby Surround Pro Logic. In questo formato vengono forniti distintamente un suono stereo di uscita dei diffusori surround con una gamma di frequenza estesa e un canale subwoofer per i bassi. Questo formato viene anche chiamato “5.1” perché il canale del subwoofer viene considerato come un canale 0.1 (dal momento che funziona solamente quando è necessario un effetto di bassi). Tutti i sei canali di questo formato vengono registrati separatamente per ottenere una migliore separazione dei canali. Inoltre, poiché tutti i segnali vengono elaborati

in digitale, si verifica un deterioramento minimo del segnale.

Dolby Pro Logic II

Dolby Pro Logic II crea cinque canali di uscita con larghezza di banda totale da sorgenti a due canali. Questo avviene mediante un decodificatore surround a matrice attiva di elevata purezza che utilizza le proprietà spaziali della registrazione originale senza aggiungervi nuovi suoni o tonalità.

■ **Modo Movie (film)**

Il modo Movie viene utilizzato per i programmi televisivi stereo e per quelli codificati in Dolby Surround. Grazie a tale modo, è possibile ottenere una migliore direzionalità dei campi sonori simile a quella dell'audio a 5.1 canali separati.

■ **Modo Music (musica)**

Il modo Music viene utilizzato per le registrazioni musicali stereo e consente di ottenere una dimensione audio più ampia e profonda.

Dolby Pro Logic Surround

In quanto metodo di decodificazione del Dolby Surround, il Dolby Surround Pro Logic produce quattro canali da un suono a due canali. Rispetto al precedente sistema Dolby Surround, il Dolby Surround Pro Logic riproduce in modo più naturale la panoramica da sinistra a destra e localizza i suoni in maniera più precisa. Per ottenere il migliore risultato dal Dolby Surround Pro Logic, è necessario utilizzare due diffusori surround e un diffusore centrale. I diffusori surround emettono un suono monofonico.

DTS

Tecnologia di compressione audio digitale sviluppata da Digital Theater Systems, Inc. Questa tecnologia è conforme al suono surround con canale 5.1. Il canale posteriore è stereo e in questo formato esiste un canale subwoofer distinto. La tecnologia DTS fornisce gli stessi 5.1 canali distinti di audio digitale con qualità elevata. La buona separazione dei canali è resa possibile dalla registrazione separata e dall'elaborazione in digitale di tutti i dati di canale.

DVD

Disco che può contenere fino a 8 ore di immagini in movimento sebbene il suo diametro sia lo stesso di quello di un CD.

La capacità di un DVD a strato e a lato singoli è di 4,7 GB (Gigabyte), una capacità 7 volte superiore rispetto a quella di un CD. Inoltre, la capacità di un DVD a doppio strato e a lato singolo è di 8,5 GB, la capacità di un DVD a strato singolo e a doppio lato è di 9,4 GB e la capacità di un DVD a doppio strato e a doppio lato è di 17 GB.

I dati di immagine utilizzano il formato MPEG 2, uno dei formati standard della tecnologia di compressione digitale più diffusi. I dati di immagine vengono compressi a circa 1/40 delle dimensioni originali. I DVD impiegano inoltre una tecnologia di codifica con gamma variabile che modifica i dati da assegnare in base alle condizioni dell'immagine.

I dati audio vengono registrati sia in Dolby Digital che in PCM, consentendo di ottenere una qualità sonora più realistica.

Inoltre, i DVD sono dotati di varie funzioni avanzate quali le funzioni multiangolo, multilingue e di protezione.

File

Sezione di un'immagine su un CD di dati contenente file di immagini JPEG.

Funzione multiangolo

Su alcuni DVD vengono registrati diversi angoli, o punti di vista della telecamera, per una scena.

Funzione multilingue

Su alcuni DVD vengono registrate diverse lingue per l'audio o i sottotitoli.

Protezione

Funzione per i DVD per limitare la riproduzione dei dischi in base all'età dell'utente e al livello di limitazione proprio di ogni paese. Le limitazioni variano da disco a disco. Quando la funzione viene attivata, la riproduzione non è consentita oppure le scene cruente vengono saltate o sostituite da altre scene e così via.

Scena

In un VIDEO CD con funzioni PBC (Playback control), le schermate dei menu, le immagini in movimento e i fermi immagine vengono suddivisi in sezioni chiamate "scene".

Software video e software audio

È possibile classificare i DVD come software video o software audio. I DVD con software video contengono le stesse immagini (24 fotogrammi al secondo) che vengono mostrate nei cinema. I DVD con software audio, quali film per la televisione o sit-com, visualizzano le immagini a 30 fotogrammi (o 60 campi) al secondo.

Super Audio CD

Questo formato audio si basa sugli standard correnti dei CD audio, ma comprende una quantità di informazioni che permette una qualità del suono più elevata. Ci sono tre tipi di dischi: strato singolo, strato doppio e dischi ibridi. Il disco ibrido contiene le informazioni relative ai CD audio standard e quelle relative ai Super Audio CD.

Titolo

In un software video, i titoli corrispondono a un film, alle sezioni più lunghe di un'immagine o di un brano musicale su un DVD, ecc.; in un software audio corrispondono invece a un intero album.

VIDEO CD

Un compact disc che contiene immagini in movimento.

I dati di immagine utilizzano il formato MPEG 1, uno dei formati standard della tecnologia di compressione digitale più diffusi. I dati di immagine vengono compressi a circa 1/140 delle dimensioni originali. Di conseguenza, un VIDEO CD da 12 cm può contenere fino a 74 minuti di immagini in movimento.

I VIDEO CD contengono anche dati audio compressi. I suoni che non appartengono alla gamma dell'udito umano sono suoni compressi, mentre i suoni che si possono udire non sono compressi. I VIDEO CD possono contenere fino a 6 volte le informazioni audio contenute nei CD audio tradizionali.

Esistono 2 versioni di VIDEO CD.

- Versione 1.1: è possibile riprodurre solo immagini in movimento e suoni.
- Versione 2.0: è possibile riprodurre fermi immagine ad alta risoluzione e attivare le funzioni PBC.

Questo sistema è conforme a entrambe le versioni.

Indice dei componenti e dei comandi

Per maggiori informazioni, consultare le pagine indicate fra parentesi.

Pannello frontale

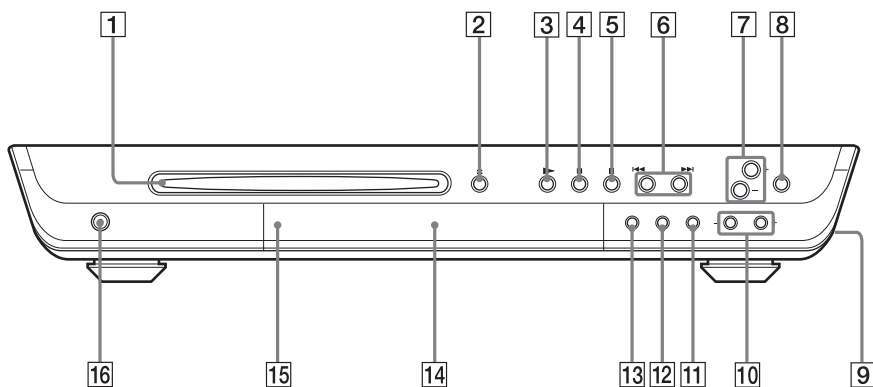

- | | |
|--|---|
| 1 Alloggiamento del disco (23) | 9 Presa PHONES (cuffie) (sul lato del sistema) (23) |
| 2 ≡ (espulsione) (23) | 10 SOUND FIELD -/+ (campo sonoro -/+) (45, 46, 47) |
| 3 ▷ (riproduzione) (23) | 11 DISPLAY (38, 41, 59) |
| 4 (pausa) (24) | 12 BAND (banda) (58, 59) |
| 5 ■ (arresto) (24) | 13 FUNCTION (funzione) (23, 57, 59) |
| 6 ◀◀/▶▶ , PREV/NEXT (prec/succ) (24, 26, 58, 59) | 14 Display del pannello frontale (80) |
| 7 VOLUME +/- (23, 69) | 15 📶 (sensore del telecomando) (12) |
| 8 BASS LEVEL (livello bassi) (48) | 16 I/🔌 Interruttore di alimentazione/Indicatore STANDBY (23) |

Display del pannello frontale

Durante la riproduzione di un DVD

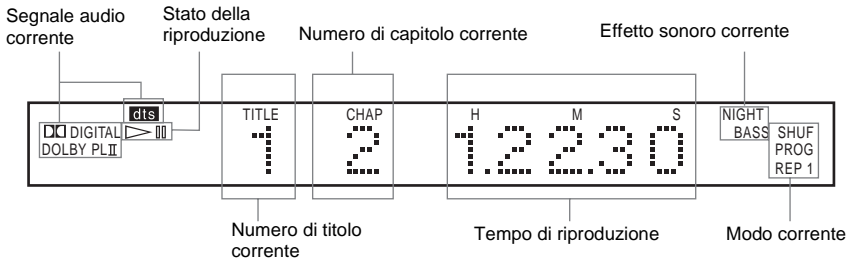

Durante la riproduzione di Super Audio CD, CD, VIDEO CD (privo delle funzioni PBC) o MP3

Si accende durante l'area di riproduzione del canale MULTI (solo Super Audio CD)

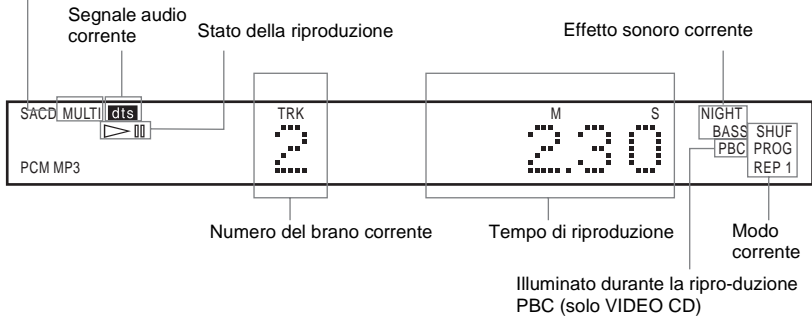

Durante l'ascolto della radio

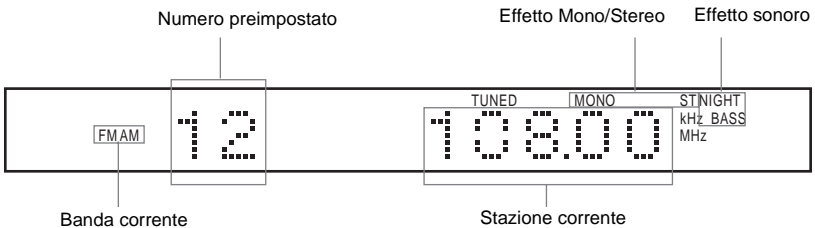

Durante la riproduzione di un JPEG

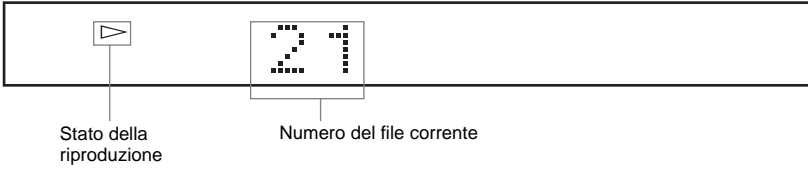

Pannello posteriore

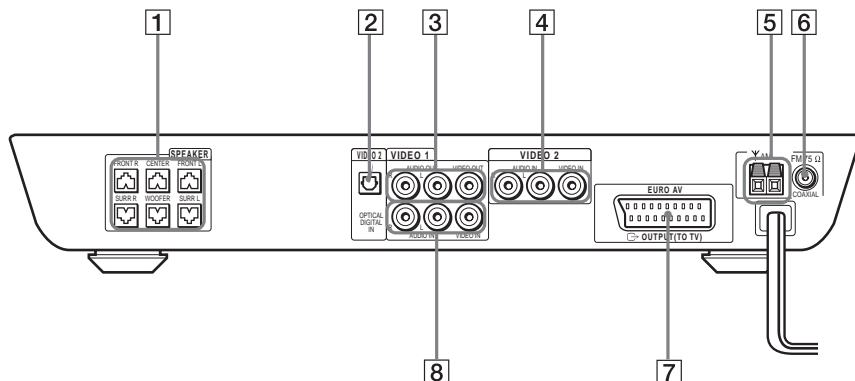

- | | |
|--|---|
| 1 Prese SPEAKER (diffusore) (14) | 5 Terminali AM (17) |
| 2 Presa VIDEO 2 OPTICAL DIGITAL IN (20) | 6 Presa FM 75Ω COAXIAL (coassiale) (17) |
| 3 Presa VIDEO 1 ANALOG OUT (19) | 7 Prese EURO AV OUTPUT (TO TV) (uscita EURO AV (verso il televisore)) (19) |
| 4 Presa VIDEO 2 ANALOG IN (video 1 analogico in) (19) | 8 Presa VIDEO 1 ANALOG IN (video 1 analogico in) (19) |

Telecomando

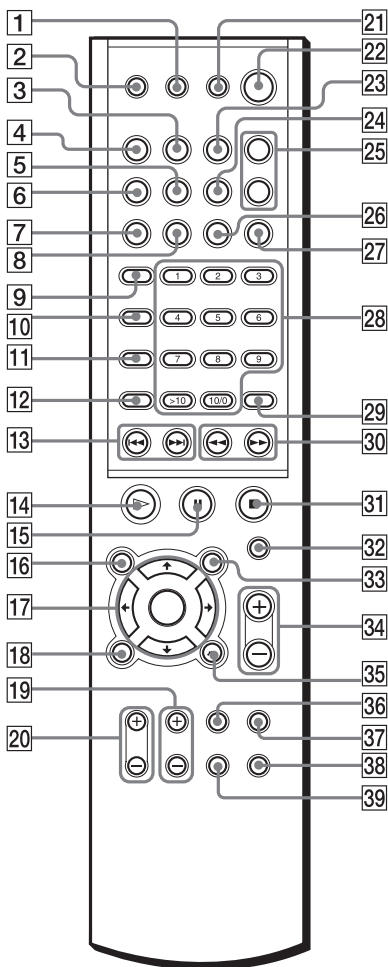

Nota

Questo telecomando si illumina al buio. Tuttavia, prima di illuminarsi, deve essere esposto alla luce per un po' di tempo.

- 1 **SLEEP** (sonno) (61)
- 2 **▲** (espulsione) (23, 24)
- 3 **DISPLAY** (38, 41, 59)
- 4 **FUNCTION** (funzione) (23, 57, 59)
- 5 **STEREO/MONO** (59)
- 6 **BAND** (banda) (58, 59)
- 7 **PLAY MODE** (modo riproduzione) (31, 33)

- 8 **CLEAR** (cancella) (31, 33, 34, 36)
- 9 **Televisore** (56)
- 10 **AUDIO** (43)
- 11 **ANGLE** (angolo) (49)
- 12 **SUBTITLE** (sottotitolo) (50)
- 13 **◀▶**, **PREV/NEXT**, **PRESET** -/+ (prec/succ, preimpostare -/+) (24, 26, 58, 59)
- 14 **▷** (riproduci) (23, 26, 31, 33, 33)
- 15 **■** (pausa) (24)
- 16 **DVD TOP MENU/ALBUM-** (menu dvd alto/album-) (26, 28, 29)
- 17 **◀/▶/↔/ENTER** (26, 28, 29, 31, 33, 34, 36, 43, 49, 50, 51, 53, 62, 63)
- 18 **DVD DISPLAY** (display DVD) (28, 29, 33, 34, 36, 41, 43, 49, 50, 51)
- 19 **TV CH +/-** (56)
- 20 **TV VOL +/-** (56)
- 21 **TV I/O** (accesso/attesa) (56)
- 22 **I/O** (attesa) (23, 58)
- 23 **REPEAT** (ripetizione) (31, 34)
- 24 **NAME** (nome) (60)
- 25 **SOUND FIELD +/-** (campo sonoro +/-) (45, 46, 47)
- 26 **MEMORY** (memoria) (58)
- 27 **NIGHT MODE** (modalità notte) (48)
- 28 **Tasti numerici** (26, 31, 36, 49, 51, 53, 56)
- 29 **ENTER** (58)
- 30 **◀▶/▶/◀|▶** **SLOW, TUNING** -/+ (lento, sintonia -/+) (30, 35, 58)
- 31 **■** (arresto) (24, 25, 26, 51)
- 32 **MUTING** (muto) (24)
- 33 **DVD MENU/ALBUM+** (menu DVD/album+) (26, 28, 29)
- 34 **VOLUME +/-** (59)
- 35 **↶** **RETURN** (indietro) (26, 28, 29, 31, 36, 51, 53, 63)
- 36 **TV/VIDEO** (56)
- 37 **BASS LEVEL** (livello bassi) (48)
- 38 **AMP MENU** (62)
- 39 **DVD SETUP** (impostazione DVD) (53, 63)

Elenco dei codici di lingua

L'ortografia delle lingue è conforme allo standard ISO 639 1988 (E/F).

Codice	Lingua	Codice	Lingua	Codice	Lingua
1027	Afar	1245	Inupiak	1489	Russian
1028	Abkhazian	1248	Indonesian	1491	Kinyarwanda
1032	Afrikaans	1253	Icelandic	1495	Sanskrit
1039	Amharic	1254	Italian	1498	Sindhi
1044	Arabic	1257	Hebrew	1501	Sangho
1045	Assamese	1261	Japanese	1502	Serbo-Croatian
1051	Aymara	1269	Yiddish	1503	Singhalese
1052	Azerbaijani	1283	Javanese	1505	Slovak
1053	Bashkir	1287	Georgian	1506	Slovenian
1057	Byelorussian	1297	Kazakh	1507	Samoan
1059	Bulgarian	1298	Greenlandic	1508	Shona
1060	Bihari	1299	Cambodian	1509	Somali
1061	Bislama	1300	Kannada	1511	Albanian
1066	Bengali; Bangla	1301	Korean	1512	Serbian
1067	Tibetan	1305	Kashmiri	1513	Siswati
1070	Breton	1307	Kurdish	1514	Sesotho
1079	Catalan	1311	Kirghiz	1515	Sundanese
1093	Corsican	1313	Latin	1516	Swedish
1097	Czech	1326	Lingala	1517	Swahili
1103	Welsh	1327	Laothian	1521	Tamil
1105	Danish	1332	Lithuanian	1525	Telugu
1109	German	1334	Latvian; Lettish	1527	Tajik
1130	Bhutani	1345	Malagasy	1528	Thai
1142	Greek	1347	Maori	1529	Tigrinya
1144	English	1349	Macedonian	1531	Turkmen
1145	Esperanto	1350	Malayalam	1532	Tagalog
1149	Spanish	1352	Mongolian	1534	Setswana
1150	Estonian	1353	Moldavian	1535	Tonga
1151	Basque	1356	Marathi	1538	Turkish
1157	Persian	1357	Malay	1539	Tsonga
1165	Finnish	1358	Maltese	1540	Tatar
1166	Fiji	1363	Burmese	1543	Twi
1171	Faroese	1365	Nauru	1557	Ukrainian
1174	French	1369	Nepali	1564	Urdu
1181	Frisian	1376	Dutch	1572	Uzbek
1183	Irish	1379	Norwegian	1581	Vietnamese
1186	Scots Gaelic	1393	Occitan	1587	Volapük
1194	Galician	1403	(Afan) Oromo	1613	Wolof
1196	Guarani	1408	Oriya	1632	Xhosa
1203	Gujarati	1417	Punjabi	1665	Yoruba
1209	Hausa	1428	Polish	1684	Chinese
1217	Hindi	1435	Pashto; Pushto	1697	Zulu
1226	Croatian	1436	Portuguese		
1229	Hungarian	1463	Quechua	1703	Non specificato
1233	Armenian	1481	Rhaeto-Romance		
1235	Interlingua	1482	Kirundi		
1239	Interlingue	1483	Romanian		

Elenco delle voci del menu di impostazione DVD

Con il menu di impostazione DVD, è possibile impostare le seguenti voci.

L'ordine delle voci visualizzate potrebbe essere diverso dalla visualizzazione reale.

IMPOSTAZIONE LINGUA

- OSD — (Selezionare la lingua che si desidera utilizzare dall'elenco delle lingue visualizzato.)
- MENU DVD — (Selezionare la lingua che si desidera utilizzare dall'elenco delle lingue visualizzato.)
- AUDIO — (Selezionare la lingua che si desidera utilizzare dall'elenco delle lingue visualizzato.)
- SOTTOTITOLO — (Selezionare la lingua che si desidera utilizzare dall'elenco delle lingue visualizzato.)

IMPOSTAZIONE PERSONALIZZATA

- PROTEZIONE — LIVELLO — OFF
 - 8. NC17
 - 6. R
 - 5.
 - 4. PG13
 - 3. PG
 - 2.
 - 1. G
- STANDARD — USA
 - ALTRE →
- CAMBIA PASSWORD
- SELEZIONE — OFF
- BRANO — AUTO
- AUDIO — OFF
- DRC — ON
- PRIORITÀ — MP3
- CD DATI — JPEG
- DATA — MM/GG/AAAA
- JPEG — AAAA/MM/GG
 - GG/MM/AAAA
 - AAAA/GG/MM

IMPOSTAZIONE SCHERMO

- TIPO TV — 16:9
 - 4:3 LETTER BOX
 - 4:3 PAN SCAN
- SCREEN SAVER — ON
 - OFF
- SFONDO — IMMAGINE
 - COPERTINA
 - GRAFICI
 - BLU
 - NERO
- LINE — VIDEO
 - RGB

IMPOSTAZIONE DIFFUSORI

- FORMATO — ANTERIORE — Sì
 - CENTRALE — Sì
 - SURROUND — NESSUNO
 - POSTERIORE (BASSO)
 - POSTERIORE (ALTO)
 - LATERALE (BASSO)
 - LATERALE (ALTO)
 - NESSUNO
 - SUBWOOFER — Sì
- DISTANZA — ANTERIORE — 1 m – 7 m
 - CENTRALE — 1 m – 7 m
 - SURROUND — 1 m – 7 m
- LIVELLO — CENTRALE — -6 dB – +6 dB
 - SURROUND — -6 dB – +6 dB
 - SINISTRO
 - SURROUND — -6 dB – +6 dB
 - DESTRO
 - SUBWOOFER — -6 dB – +6 dB
- BILANCIAMENTO — ANTERIORE — 6 passi a sinistra o a destra
- TONO DI PROVA — OFF
 - ON

REIMPOSTA

- Sì
- NO

Numerico

16:9 65
4:3 LETTER BOX 65
4:3 PAN SCAN 65

A

ALBUM 28, 36
Album 6, 76
ANGOLO 49
AUDIO 43, 64
AUDIO DRC 67
Avanzamento rapido 35

B

BASS LEVEL 48
BILANCIAMENTO 69
BRANO 36
Brano 6, 28, 76

C

Campo sonoro 45
CAPITOLO 37
Capitolo 6, 76
CASUALE 33
CERCA DURATA 36
Codice di zona 7, 76
Collegamento ad un televisore e ai componenti video 19
Collegamento dei diffusori 13
Collegamento dell'antenna 17
Continuazione della riproduzione 25

D

DATA JPEG 67
Dischi utilizzabili 6
DISPLAY 38
Display del pannello frontale 80
Display di impostazione 63
Distanza 69
Dolby Digital 76
Dolby Pro Logic Surround 77
DTS 77
DVD 77

F

File 7, 77
FORMATO 68
Funzione multiangolo 49, 77
Funzione multilingue 43, 77

I

IMPOSTAZIONE DIFFUSORI 68
IMPOSTAZIONE LINGUA 64
IMPOSTAZIONE PERSONALIZZATA 66
IMPOSTAZIONE SCHERMO 65
Indicazioni a schermo
 Display del menu di controllo 10
INDICE 37
Indice 6

J

JPEG 29

L

LINE 66
LIVELLO 69

M

Manutenzione dei dischi 9
Menu di controllo 10
MENU DVD 64
MP3 27
MUTING 24

N

NIGHT MODE 48

O

OSD 64

P

Pannello frontale 79
Pannello posteriore 82
Pile 12
PLAY MODE 31, 33
PRIORITÀ CD DATI 67
PROTEZIONE 53, 66, 77
PROTEZIONE PERSONALIZZATA 51

R

Radio 59
RDS 61
REIMPOSTA 64
REPEAT 34
Riavvolgimento rapido 35
Ricerca 35
Riproduzione al rallentatore 35
Riproduzione continua
 CD/VIDEO CD/Super Audio
 CD/DVD/MP3 23
Riproduzione in ordine casuale 33
Riproduzione PBC 26, 76
Riproduzione programmata 31

S

SCENA 10
Scena 6, 78
SCREEN SAVER 65
SELEZIONE BRANO 66
SFONDO 65
SLEEP 61
Soluzione dei problemi 72
SOTTOTITOLO 50, 64
Stazione preimpostata 58
Super Audio CD 78

T

Telecomando 56, 83
TIPO TV 65
TITOLO 36
Titolo 6, 78
TONO DI PROVA 69

V

VIDEO CD 78

Guida rapida di riferimento per il telecomando

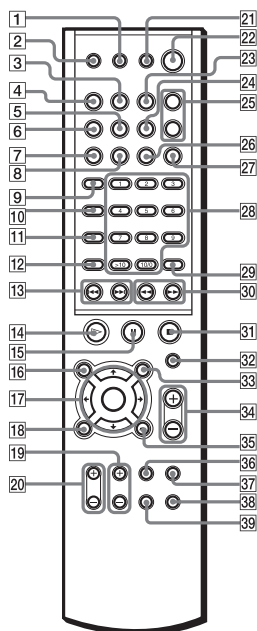

Nota

Il comando a distanza dell'apparecchio utilizza segnali di comando comuni ad altri prodotti DVD Sony. Perciò, a seconda del tasto, è possibile che altri prodotti DVD Sony rispondano ai comandi.

- | | |
|---|--|
| <p>1 Per spegnere il sistema all'ora preimpostata.</p> <p>2 Per estrarre il disco.</p> <p>3 Per passare alla voce visualizzata sul display del pannello frontale.</p> <p>4 Per selezionare il componente che si desidera utilizzare.</p> <p>5 Per cambiare la ricezione FM da stereofonica a monofonica e viceversa.</p> <p>6 Per selezionare la banda AM o FM.</p> <p>7 Per selezionare il modo di riproduzione programmata o casuale.</p> <p>8 Premere per tornare alla riproduzione continua, ecc.</p> <p>9 Per impostare il disco sul modo TV.
Modo normale: disattivazione.
Modo TV: diventa rosso.</p> <p>10 Per modificare l'audio.</p> <p>11 Per modificare gli angoli durante la riproduzione di un DVD.</p> <p>12 Cambia i sottotitoli.</p> <p>13 ◀◀/▶▶, PREVIOUS/NEXT : premere per passare al capitolo/brano successivo o per tornare al</p> | <p>capitolo/brano precedente. PRESET -/+ : per scorrere tutte le stazioni preselezionate.</p> <p>14 Per riprodurre un disco.</p> <p>15 Per effettuare una pausa durante la riproduzione di un disco.</p> <p>16 Per visualizzare il menu titolo sullo schermo del televisore.</p> <p>MP3/JPEG: per selezionare gli album.</p> <p>17 Per selezionare e attivare le voci o le impostazioni.</p> <p>18 Per visualizzare il menu di controllo sullo schermo del televisore per impostare o regolare le voci.</p> <p>19 Per selezionare il canale televisivo.</p> <p>20 Regolare il volume del sistema.</p> <p>21 Per accendere e spegnere il televisore.</p> <p>22 Per attivare e disattivare l'alimentazione del sistema.</p> <p>23 Per visualizzare "RIPETIZIONE" sullo schermo del televisore.</p> <p>24 Attiva la funzione del nome.</p> <p>25 Per selezionare il campo sonoro.</p> <p>26 Premere per memorizzare una stazione preselezionata.</p> <p>27 Per rendere chiaro l'audio a basso volume.</p> <p>28 Per selezionare le voci delle impostazioni. <i>TV: per selezionare i numeri dei canali.*</i></p> <p>29 Per attivare le voci o le impostazioni.</p> <p>30 ◀◀/▶▶ (SCAN) : per individuare un punto visualizzando le immagini durante la riproduzione di un disco.</p> <p>◀1/1▶ SLOW: per riprodurre un disco al rallentatore nel modo di pausa.</p> <p>TUNING -/+ : per scorrere tutte le stazioni radiofoniche disponibili.</p> <p>31 Per arrestare la riproduzione di un disco.</p> <p>32 Per disattivare l'audio.</p> <p>33 Per visualizzare il MENU DVD sullo schermo del televisore.</p> <p>MP3/JPEG: per selezionare gli album.</p> <p>34 Per regolare il volume del sistema.</p> <p>35 Premere per tornare alla schermata precedentemente selezionata, ecc.</p> <p>36 Per cambiare il modo di ingresso del televisore.</p> <p>37 I bassi vengono rafforzati.</p> <p>38 Imposta il sistema in modo che si spenga all'ora predefinita e modifica la luminosità del display del pannello frontale in due fasi.</p> <p>39 Per visualizzare la schermata di impostazione sullo schermo del televisore per impostare o regolare le voci.</p> |
|---|--|

* A seconda del tipo di televisore, funziona anche il seguente metodo. Premere >10, quindi il numero. (Ad esempio, per il canale 25, premere >10, poi 2 e 5).

VARNING

Utsätt inte enheten för regn eller fukt, eftersom det innebär risk för brand och/eller elektriska stötar.

Installera inte spelaren där den blir innesluten, t.ex. i en bokhylla eller en inbyggnadslåda.

Att täcka över enheten med t.ex. tidningar, bordsdukar, gardiner eller liknande medför risk för överhettning och brand. Placera inte tända ljus ovanpå enheten.

Att placera kärl med vätska, t.ex. blomvaser, på enheten medför risk för elektriska stötar och fara för brand.



Kasta inte batterierna med hushållsavfallet, behandla dem som miljöfarligt avfall.

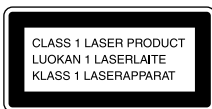

Den här apparaten klassas som en CLASS 1 LASER. Etiketten sitter på enhetens undersida.

Säkerhetsföreskrifter

Säkerhet

- Om något föremål olyckligtvis skulle råka komma in bakom enhetens hölje bör du genast koppla bort strömmen till enheten, och sedan lämna in den till en behörig tekniker för kontroll innan du använder den igen.
- Enheten är inte bortkopplad från växelströmmen (elnätet) så länge som nätkabeln sitter insatt i ett vägguttag, även om du har slagit av strömmen på själva enheten.
- Om du vet med dig att du inte kommer att använda enheten under en längre tid bör du koppla bort den från vägguttaget. När du kopplar ur nätkabeln bör du fatta tag om kontakten; lossa aldrig kontakten genom att dra i sladden.

Installation

- Se till att ventilationen runt enheten är tillräcklig så undviker du överhettning.
- Placera inte enheten på ytor som har ett material som kan blockera ventilationsöppningarna (som t.ex. textilier, mattor och liknande) eller, av samma anledning, i närheten av gardiner o.dyl.

- Placera inte enheten i närheten av värmekällor, t.ex. radiatorer och varmluftsutsläpp och inte heller i direkt solljus eller där det är mycket dammig eller där den kan utsättas för mekaniska stötar och vibrationer.
- Placera inte enheten lutande. Den är avsedd att placeras i horisontell position på ett plant underlag.
- Placera inte vare sig enheten eller skivorna i närheten av starka magnetiska fält, sådana som alstras av mikrovågsugnar och stora högtalare.
- Placera inte tunga föremål på enheten.
- Om du tar in enheten från en kall plats och in i ett varmt rum kan fukt kondensera inne i den och skada linssystemet inne i enheten. När du har packat upp den och ska ta den i bruk för första gången bör du av samma skäl vänta ungefär en halvtimme innan du börjar använda den.

Välkommen!

Tack för att du har köpt Sony Compact AV System. Innan du använder systemet ska du gå igenom denna bruksanvisning noggrant och sedan ha den till hands för framtida referens.

Säkerhetsföreskrifter

Strömkällor

Nätkabeln får bara bytas av en behörig servicetekniker.

Placering

- Placera systemet på en plats med tillräcklig ventilering för att undvika att den blir för varm.
- Om du spelar på hög volym och under en längre tid, blir höljet varmt. Det är normalt. Du bör emellertid vara försiktig med att vidröra de heta ytorna. Placera inte enheten där utrymmet runt den är begränsat. Om inte luften kan cirkulera fritt finns risk för överhettning.
- Riskera inte att tappa för ventilationsöppningarna genom att placera någonting på systemet. Systemet är utrustat med en högeffektsförstärkare. Om ventilationshålen på ovansidan täcks över finns risk för överhettning och därmed också risk för felaktiga funktioner.
- Placera inte systemet på ett mjukt underlag som exempelvis en matta eftersom detta kan blockera ventilationshålen på dess undersida.
- Placera inte systemet på en plats där den utsätts för värme eller där den är utsatt för direkt solljus, mycket damm eller mekaniska stötar.

Användning

- Om systemet tas direkt från en kall till en varm plats eller om den placeras i ett mycket fuktigt rum kan linserna kondenseras. Om detta inträffar kanske inte systemet kommer att fungera ordentligt. Ta då ur skivan och låt systemet stå på i en halvtimme tills imman försvinner.
- Mata ut eventuella skivor ur systemet innan du flyttar på det. Om du inte tar ur skivorna kan de skadas.
- Om du vill spara på strömmen kan du stänga av systemet helt och hållet med knappen  på systemet. Lampan slocknar visserligen inte omedelbart, men systemet är helt avstängt.

Justera volymen

Skruva inte upp volymen när du lyssnar på ett avsnitt med mycket låga signalstyrkor eller ingen signal alls. Då kan högtalarna skadas när den kommer till högre nivåer.

Rengöring

Rengör höljet, panelen och kontroller med en mjuk trasa fuktad med ett mildt rengöringsmedel. Använd inte rengöringsdun med sträv yta eller medel som skurpulver, alkohol eller bensol.

Om du har några frågor eller får problem med systemet kontaktar du närmaste Sony-återförsäljare.

Rengöra skivor

Använd inte de CD/DVD-rengöringsdiskar som finns på marknaden. De kan orsaka skador på systemet.

TV:ns färger

Om högtalarna gör att färgerna visas felaktigt på TV-skärmen ska du stänga av TV:n omedelbart och sedan slå på den igen efter 15-30 minuter. Om problemet kvarstår placerar du högtalarna längre ifrån TV:n.

Märketiketten sitter nedtill på enhetens utsida.

VIKTIGT MEDDELANDE

Varning: Systemet kan visa en videostillbild eller en displaybild på TV-skärmen hur länge som helst. Om du lämnar bilden på skärmen under en mycket lång tid kan TV:n få permanenta skador. Detta gäller särskilt för projektionsapparater.

När du ska flytta systemet

Använd följande procedur när du ska bära systemet, för att skydda mekanismen inuti enheten. Ta bort skivan och tryck sedan på knappen  på systemet och håll ner den. När "MECHA LOCK" visas i frontpanelens teckenfönster, avlägsnar du systemets nätkablar från vägguttaget.

Innehållsförteckning

Välkommen!	2
Säkerhetsföreskrifter	3
Om denna bruksanvisning	6
Följande skivor kan spelas på detta system	6
Villkor för skivor	6
Skivor	8
Guide till kontrollmenyn	9

Komma igång

Packa upp	11
Sätta i batterierna i fjärrkontrollen	11
Steg 1: Kopplingar till högtalarsystem	12
Steg 2: Antennkopplingar	16
Steg 3: Koppla TV- och videokomponenter	18
Steg 4: Ansluta nätkabeln	20
Högtalarinställningar	21

Spela skivor

Spela skivor	22
Återuppta uppspelningen från den punkt där du stoppade skivan (Resume Play)	24
Använda DVD-menyn	24
Spela upp VIDEO-CD med PBC-funktioner (Ver. 2.0) (PBC-uppspelning)	25
Spela upp ett MP3-spår	26
Spela upp JPEG-bildfiler	27
Skapa egna program (Programmerad uppspelning)	30
Spela i slumpvis ordning UPPSPELNINGSLÄGE (Shuffle Play (Slumpmässig uppspelning))	31
Spela upprepade gånger (Repeat Play (Repetering))	32
Söka efter en viss punkt på en skiva (Scan, Slow-motion Play)	33
Söka efter titel/kapitel/spår/index/album/fil	34
Visa information om skivan	36

Ljudjusteringar

Ändra ljudet	41
Surround-ljud	43
Använda ljudeffekter	46

Använda olika extrafunktioner

Ändra vinklarna	47
Visa undertexter	48
Låsa skivor (ANPASSAT BARNLÅS, BARNLÅS)	49

Andra åtgärder

Styra TV:n med den medföljande fjärrkontrollen	54
Använda videon eller en annan enhet	55
Radio	56
Använda RDS (Radio Data System)	59
Använda sovtimern	59
Ändra ljusstyrkan på frontpanelens teckenfönster	60
Återgå till standarsinställningarna	60

Inställningar och justeringar

Använda Inställningsdisplayen	61
Ange språk för skärmtexten eller ljudspåret (SPRÅKINSTÄLLNING)	62
Inställningar för displayen (SKÄRMINSTÄLLNINGAR)	63
Anpassade inställningar (SPECIALINSTÄLLNINGAR)	64
Inställningar för högtalarna (HÖGTALARINSTÄLLN.)	65

Ytterligare information

Felsökning	69
Tekniska data	72
Ordlista	73
Register över delar och kontroller	76
Språkkoder	81
Lista över DVD-inställningsmenyn	82
Sakregister	83
Snabbpreferens för fjärrkontrollen	84





Om denna bruksanvisning





- Denna bruksanvisning beskriver kontrollerna på fjärrkontrollen. Du kan också använda kontrollerna på systemet om de har samma eller liknande namn som de på fjärrkontrollen.
- Nedanstående symboler används i den här bruksanvisningen.

Symbol	Betydelse
	Tillgängliga funktioner för DVD VIDEO och DVD-R/DVD-RW i videoläge eller DVD+R/DVD+RW
	Tillgängliga funktioner i VIDEO-CD-läget
	Tillgängliga funktioner i CD-läget
	Tillgängliga funktioner i Super Audio CD och Audio CD-läge
	Tillgängliga funktioner för ljudspår av formatet MP3*
	Tillgängliga funktioner för JPEG-filer

* MP3 (MPEG1 Audio Layer 3) är ett standardformat för komprimering av ljudinformation som definierats av ISO/MPEG.

Följande skivor kan spelas på detta system

Skivformat	Skivlogotyp
DVD VIDEO	
Super Audio CD	 SUPER AUDIO CD
VIDEO-CD	
Audio CD	

Skivformat	Skivlogotyp
CD-R/CD-RW (Ljuddata) (MP3-filer) (JPEG-filer)	   

Logotypen "DVD VIDEO" är ett varumärke.

Villkor för skivor

- **Titel**
Det mest omfattande avsnittet i en film eller ett musikstycke på en DVD-skiva, film eller liknande på en videoskiva eller ett helt album på en ljudskiva.
- **Kapitel**
Avsnitt i en film eller en musiksamling som är mindre än titlar. En titel består av flera kapitel. Alla skivor innehåller inte kapitel.
- **Album**
Indelning av en data-CD med ljudspår eller en bild av formatet MP3 eller JPEG.
- **Spår**
Del av en bild eller ett musikstycke på en VIDEO-CD, Super Audio CD, CD eller MP3.
- **Index (Super Audio CD, CD) / Videoindex (VIDEO-CD)**
Ett nummer som används för att dela in spår i olika sektioner för att det ska vara lättare att hitta en viss punkt på en VIDEO-CD, Super Audio CD-skiva eller CD. För vissa skivor finns inga index inspelade.
- **Avsnitt**
På en VIDEO-CD med PBC-funktioner (sid. 25) är menyskärmar, filmklipp och stillbilder uppdelade i avsnitt.
- **Fil**
Avsnitt av en film på en CD innehållande information såsom JPEG-bildfiler.

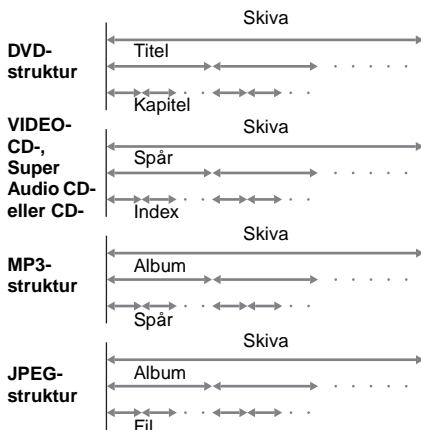

första bränningen, kan bara filer från den första bränningen spelas upp.

Områdeskod

Systemet har en områdeskod som är tryckt på systemets baksida och du kan bara använda DVD-skivor som har samma områdeskod.

DVD-skivor med märket  kan också spelas på detta system.

Om du försöker spela någon annan typ av DVD visas meddelandet "Det är inte tillåtet att spela upp denna skiva pga områdeskoden" på TV-skärmen. Det kan finnas DVD utan kod även om det är förbjudet att spela en viss DVD i aktuellt område.

PBC-uppspelning (Playback Control) (VIDEO-CD)

Det här systemet följer version 1.1 och version 2.0 för VIDEO CD-standarder. Du har två olika typer av uppspelning beroende på skivtypen.

Typ av skiva	För att
VIDEO-CD utan PBC-funktioner (Skivor av version 1.1)	Njuta av både videouppspelning (film) och musik.
VIDEO-CD med PBC-funktioner (Skivor av version 2.0)	Spela interaktiva program med hjälp av menyskärmarna som visas på TV-skärmen (PBC-uppspelning), förutom videouppspelningsfunktionerna på skivor av version 1.1. Dessutom kan du visa stillbilder med hög upplösning, om det finns några på skivan.

Multi Session-CD-skivor

- Det här systemet kan spela upp Multi Session-CD-skivor när en MP3-ljudfil har spelats in under den första bränningen. Alla efterföljande MP3-ljudfiler, som spelats in under senare bränningar, kan också spelas upp.
- Det här systemet kan spela upp Multi Session-CD-skivor när en JPEG-bildfil har spelats in under den första bränningen. Alla efterföljande JPEG-bildfiler, som spelats in under senare bränningar, kan också spelas upp.
- Om ljudspår och bilder i musik-CD-format eller video-CD-format spelats in under den

Exempel på skivor som inte kan spelas på detta system

Följande skivor kan inte spelas på detta system:

- CD-ROM-skivor (förutom filtilläggen ".MP3," ".JPG," och ".JPEG")
 - CD-R/CD-RW-skivor som inte spelats in i något av följande format:
 - formatet musik-CD
 - formatet video-CD
 - formatet MP3/JPEG som följer ISO9660* Level 1/Level 2 eller dess utökade format, Joliet
 - Datadelen av CD-Extras
 - DVD-ROM
 - DVD-ljudskivor
 - DVD-RAM
 - DVD-RW i VR-läge (videoinspelningsläge)
 - Progressiv JPEG-fil
- * Ett logiskt format för filer och mappar på CD-ROM-skivor, som definierats av ISO (International Standard Organization)

Använd inte skivor av följande typer:

- En DVD som har en annan områdeskod (sid. 7, 74).
- En skiva som varken är av standardformatet eller rund (t.ex. skivor formade som kort, hjärtan eller stjärnor).
- Skivor med papper eller etiketter på dem.
- Skivor där klister eller tejp sitter kvar.

forts.

Anmärkningar om CD-R-/CD-RW-/DVD-R-/DVD-RW-skivor (videoläge)

I vissa fall kan inte CD-R-/CD-RW-/DVD-R-/DVD-RW-skivor (videoläge) spelas i denna spelare. Detta kan bero på skivans inspelningskvalitet eller fysiska tillstånd, eller på inspelningens enhetens och redigeringsprogramvarans egenskaper.

Skivan kan inte spelas om den inte har slutbehandlats på rätt sätt. Mer information finns i bruksanvisningen för inspelningens enhet.

Observera att skivor som skapats i Packet Write-format inte kan spelas.

Ljud-CD-skivor som kodats med upphovsrättsteknologi

Den här produkten har tillverkats för uppspelning av skivor som följer standarden Compact Disc (CD). Nyligen har vissa skivbolag börjat sälja ljud-CD-skivor med upphovsrättssignaler. Tänk på att vissa av dessa skivor inte följer CD-standarderna och kanske därför inte kan spelas upp av den här produkten.

Uppspelningsfunktioner för DVD och VIDEO-CD

Vissa uppspelningsfunktioner på DVD och VIDEO-CD kan vara förinställda av programtillverkare. Eftersom detta system spelar upp DVD och VIDEO-CD beroende på innehållet på skivan som levereras av programtillverkaren kanske inte alla uppspelningsfunktioner är tillgängliga. Se i instruktionerna som levereras med din DVD eller VIDEO-CD.

Copyright

Denna produkt innefattar upphovsrättsskyddad teknik som är skyddad av vissa patent i USA, andra rättigheter för immateriell egendom som tillhör Macrovision Corporation, samt andra innehavare av rättigheter. Användning av denna upphovsrättsskyddade teknik måste auktoriseras av Macrovision Corporation och gäller för användning i hemmet och andra begränsade visningsmiljöer såvida inte något annat uttryckligen tillåts av Macrovision Corporation. Så kallad "Reverse engineering" eller disassemblering är förbjuden.

I det här systemet ingår Dolby* Digital och Dolby Pro Logic (II) självjusterande matrissurroundavkodare (adaptive matrix

surround decoder) och DTS** Digital Surround System.

- * Tillverkad under licens från Dolby Laboratories. "Dolby", "Pro Logic" och symbolen med dubbla D:n är varumärken som tillhör Dolby Laboratories.
- ** Tillverkad under licens från Digital Theater Systems, Inc. "DTS" och "DTS Digital Surround" är varumärken som tillhör Digital Theater Systems, Inc.

Skivor

Hantering av skivor

- För att hålla skivan ren ska du alltid hålla i dess kanter. Vidrör inte skivans uppspelningsyta.
- Fäst inte papper eller tejp på skivorna.



- Skivan ska inte lämnas i direkt solljus eller i andra varma miljöer, t.ex. i närheten av en varmluftsventil eller i en bil som är parkerad i solen då temperaturen kan bli mycket hög i bilen.
- När du inte spelar skivorna ska de förvaras i dess fodral.

Rengöring

- Innan du spelar en skiva ska du rengöra den med en trasa. Torka av skivan från mitten och utåt.



- Använd inte lösningsmedel som bensen, thinner, speciella rengöringsmedel eller antistatiska sprejer avsedda för LP-skivor.

Försök du spela upp skivor som inte är av standardformat eller som inte är runda (t.ex. skivor som är formade som kort, hjärtan eller stjärnor) kan ett funktionsfel uppstå.







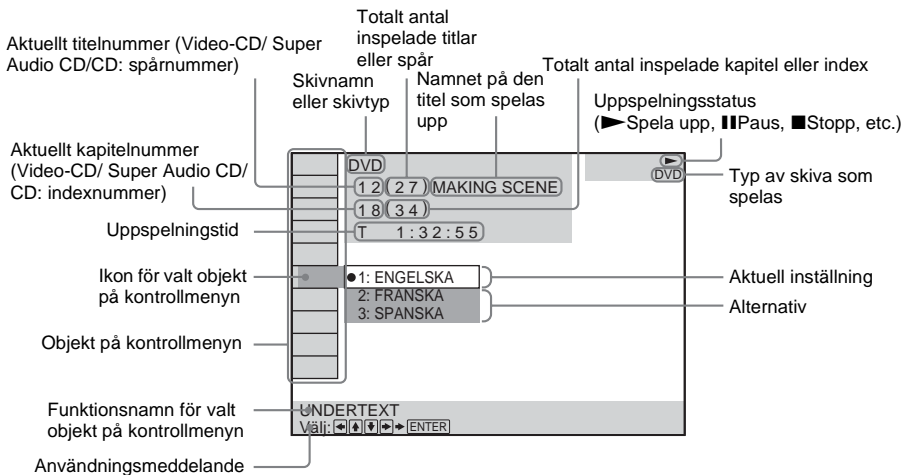

Använda inte skivor som har något av de "skivtillbehör" som finns att köpa i handeln, t.ex. i form av extra etiketter eller ringar.









Guide till kontrollmenyn

Använd kontrollmenyn för att välja en funktion som du vill använda. Kontrollmenyn visas när du trycker på knappen DVD DISPLAY. Mer information finns på sidan som anges inom parentes.



Lista över objekt på kontrollmenyn

 SKIVA	Visar skivnamn eller skivtyp för den skiva som du satt in i systemet.
 TITEL (endast DVD) (sid. 34)/ AVSNITT (endast VIDEO-CD i PBC-uppspelning) /SPÅR (endast VIDEO-CD) (sid. 34)	Väljer titel (DVD) eller spår (VIDEO-CD) som ska spelas. Visar avsnitt (VIDEO-CD i PBC-uppspelning).
 KAPITEL (endast DVD) (sid. 35)/ INDEX (endast VIDEO-CD) (sid. 35)	Väljer kapitel (DVD) eller index (VIDEO-CD) som ska spelas.
 ALBUM (endast MP3) (sid. 26, 34)	Väljer vilket album (MP3) som ska spelas upp.
 SPÅR (endast Super Audio CD/ CD/MP3) (sid. 26, 34)	Väljer det spår (Super Audio CD/CD/MP3) som ska spelas.
 INDEX (endast Super Audio CD/ CD) (sid. 35)	Visar index och väljer det index (Super Audio CD) som ska spelas upp.
 TID (sid. 36)	Kontrollera hur mycket tid som gått och kvarvarande uppspelningstid. Anger tidskod för bild- och musiksökning.
 LJUD (endast DVD/VIDEO-CD/ Super Audio CD/CD/MP3) (sid. 41)	Ändrar ljudinställningar.



	UNDERTEXT (endast DVD) (sid. 48)	Visar undertext. Ändrar undertextspråket.
	ALBUM (endast JPEG) (sid. 28)	Väljer vilket album (JPEG) som ska spelas upp.
	FIL (endast JPEG) (sid. 28)	Väljer fil (JPEG) som ska spelas upp.
	DATUM (endast JPEG) (sid. 40)	Visar datum.
	VINKEL (endast DVD) (sid. 47)	Byter vinkel.
	LÄGE (endast VIDEO-CD/Super Audio CD/CD/MP3/JPEG) (sid. 32)	Väljer uppspelningsläget.
	REPETERA (sid. 32)	Spelar upp hela skivan (alla titlar/alla spår), en titel/ett kapitel/spår/album, eller innehållet i ett program upprepade gånger.
	ANPASSAT BARNLÅS (sid. 49)	Ställer in barnfilter för skivan.

Tips

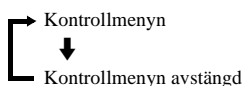
- Varje gång du trycker på DVD DISPLAY ändras kontrollmenyn enligt följande:



Objekten på kontrollmenyn varierar beroende på vilken skiva du spelar.

- Kontrollmenyikonen lyser grönt  →  om du inte ställer REPETERA på "AV".
- Indikatorn "VINKEL" lyser grönt endast när flera olika vinklar har spelats in på skivan.

Kontrollera att du har följande objekt:

- Högtalare (5)
- Subwoofer (1)
- AM-ramantenn (1)
- FM-antennsladd (1)
- Högtalarsladdar (3,5 m × 3,10 m × 2, 5 m × 1)
- Fjärrkontroll RM-SP800 (1)
- R6-batterier (storlek AA) (2)
- Bruksanvisning (1)
- Högtalare - Anslutning och placering (kort) (1)

Sätta i batterierna i fjärrkontrollen

Du kan styra systemet med fjärrkontrollen. Sätt i två R6-batterier (storlek AA) genom att matcha ⊕ och ⊖ på batterierna med märkena i batterifacket. När du använder fjärrkontrollen ska du peka den mot fjärrsensorn  på systemet.

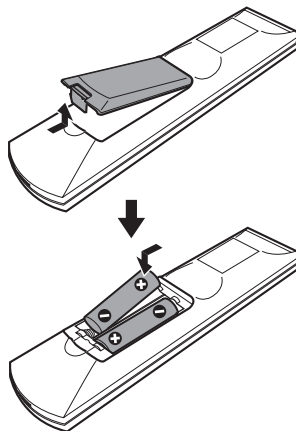

Obs!

- Lägg inte fjärrkontrollen på ett hett eller fuktigt ställe.
- Använd inte ett nytt batteri tillsammans med ett gammalt.
- Det får inte finnas något främmande föremål i fjärrkontrollens hölje, så var noggrann när du byter batterier.
- Fjärrsensorn får inte utsättas för direkt solljus eller ljus från andra källor. Detta kan skada sensorn.
- Om du inte ska använda fjärrkontrollen under en längre tid ska du ta ut batterierna för att undvika att de skadas pga. batteriläckage och korrosion.

Steg 1: Kopplingar till högtalarsystem

Koppla in högtalarsystemet genom att matcha färgerna på uttagen med de på sladdarna. Anslut inte några andra högtalare än de som medföljer systemet.

För att få bästa surround-ljud anger du högtalarnas parametrar (avstånd, nivå, etc.) på sid. 21.

Sladdar som krävs

Högtalarsladdar

Kontakten och färgtuben på högtalarsladdarna har samma färg som uttagen dit de ska kopplas.

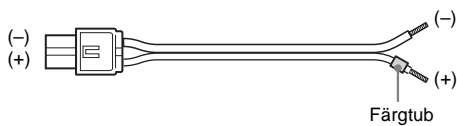

Uttag för koppling av högtalarna

Koppla	Till
Främre högtalare	SPEAKER FRONT L (vit) och R (röd)
Surround-högtalare	SPEAKER SURR L (blå) och R (grå)
Mitthögtalare	SPEAKER CENTER (grön)
Subwoofer	SPEAKER WOOFER (lila)

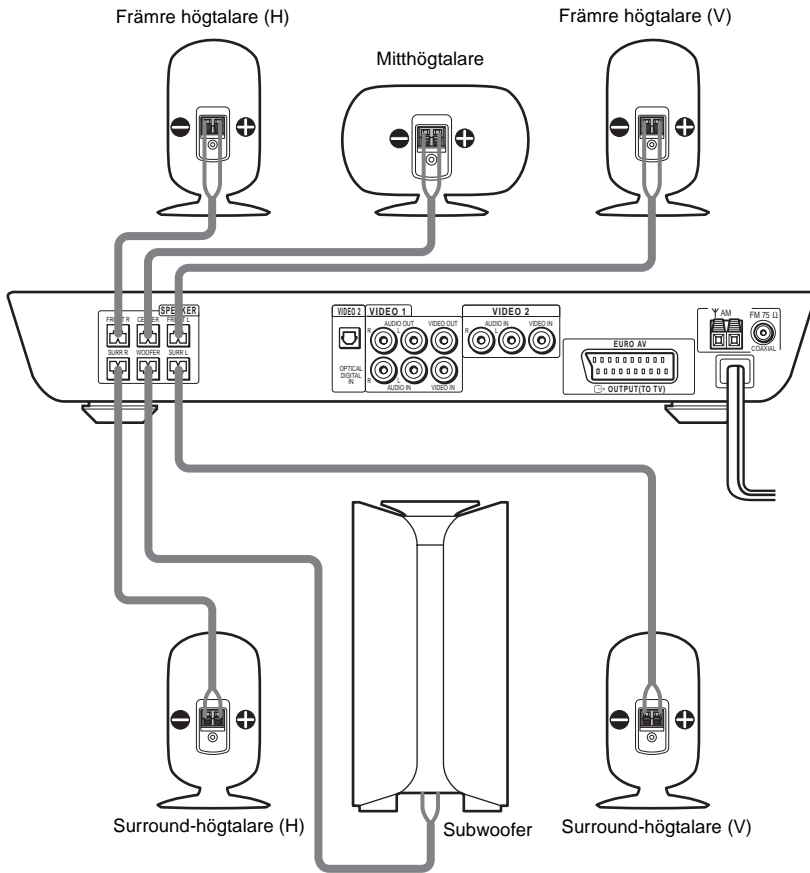

Placering av högtalare

Var försiktig om du placerar subwoofern eller högtalarstativ (medföljer ej) med monterad främre eller surround-högtalare på ett ytbehandlat golv (vaxat, oljat, polerat eller liknande) eftersom golvet kan få fläckar eller missfärgas.

Observera

Se till att högtalarkabelns isolering inte fastnar i SPEAKER (högtalar-)uttaget.

Tips

Anslut högtalarkabeln efter att du har böjt högtalartråden i isoleringsänden. Du kan undvika att högtalarkabeln fastnar i SPEAKER (högtalar-)uttaget.

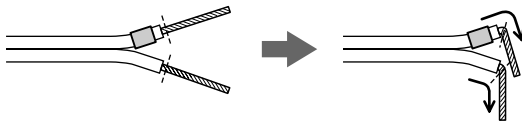

Undvika kortslutning

Kortslutning av högtalarna kan skada systemet. För att undvika detta ska du utföra följande förebyggande säkerhetsåtgärder när du kopplar in högtalarna. Kontrollera att metalltrådarna i högtalarnas sladdar inte vidrör ett annat högtalaruttag eller en metalltråd som tillhör en annan högtalarsladd.

Exempel på dåliga omständigheter

En oisolerad del av en högtalarkabel är i kontakt med ett annat högtalaruttag.

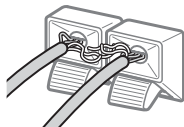

Oisolerade delar av kablarna har kommit i kontakt med varandra eftersom för mycket av isoleringen tagits bort.

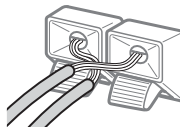

När du har kopplat alla komponenter, högtalare och nätkabeln spelar du upp en testton för att kontrollera att alla högtalarna är korrekt anslutna. För mer information om uppspelning av testton, se sid. 67.

Om du inte hör något ljud från en högtalare när testtonen spelas eller om en testton spelas upp i en annan högtalare än den som visas i frontpanelens teckenfönster, kan det betyda att högtalarna har kortslutits. Då måste du kontrollera högtalarkopplingarna igen.

Obs!

Kontrollera att högtalarsladden har anslutits till korrekt uttag på komponenterna: \oplus till \oplus , och \ominus till \ominus . Om sladdarna kopplas fel kan ljudet förvrängas och du får inget basljud.

Byta högtalarkablar

Om du vill använda en annan högtalarkabel, kopplar du ur kontakten och ansluter en annan kabel.

Urkoppling

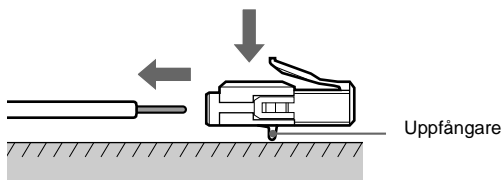

Rikta uppångaren nedåt, tryck och håll ner kontakten mot ett plant underlag och ta bort sladdarna från kontakten.

Anslutning

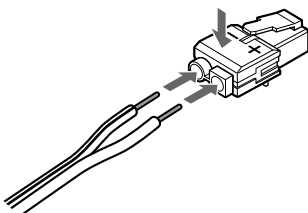

Tryck ner kontakten mot ett plant underlag och anslut samtidigt de nya högtalarsladdarna. Observera att sladden som märkts med ett streck ska anslutas till kontaktens minussida (-).

Obs!

Var försiktig så att du inte skadar underlaget (skrivbordet, etc.) när du ansluter/kopplar ur högtalarsladdarna.

Tips

- Använd vilken högtalarsladd som helst som finns i handeln med AWG 18-24.
- Innan du ansluter den nya kabeln, skala bort 10 mm av dess isolering och tvinna de bara trådarna på bägge sladdar.

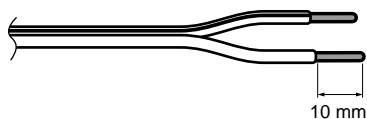

Steg 2: Antennkopplingar

Koppla in de medföljande AM/FM-antennerna för att lyssna på radio.

Uttag för koppling av antenner

Koppla	Till
AM-antenn	AM-uttaget
FM-antenn	FM 75Ω COAXIAL-uttag

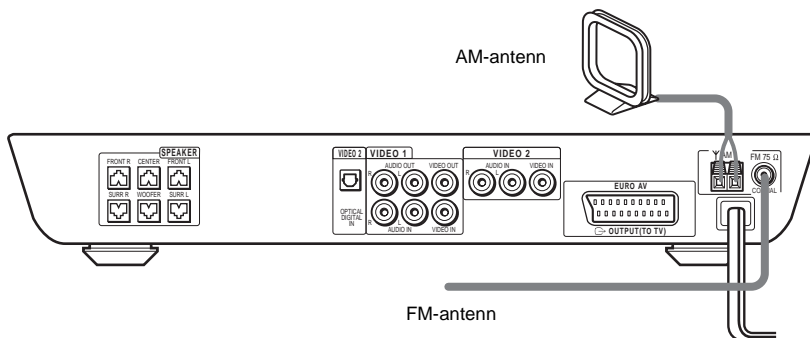

Obs!

- För att undvika brus ska du placera AM-antennen en bit ifrån systemet och andra komponenter.
- Kontrollera att FM-antennsladden är helt utdragen.
- När du har kopplat in FM-antennen ska den ligga så vågrätt som möjligt.

Tips

När du ansluter den medföljande AM-antennen, kan sladd (A) och sladd (B) anslutas i endera terminalen.

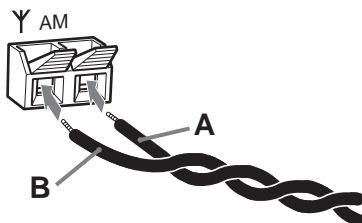

Tips

Använd en 75-ohm koaxial kabel (medföljer inte) för att koppla systemet till en FM-utomhusantenn som i exemplet nedan, om du har dålig FM-mottagning.

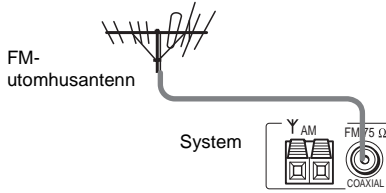

Steg 3: Koppla TV- och videokomponenter

Sladdar som krävs

SCART-kabel (EURO AV) för anslutning av TV (medföljer inte)



Ljud/video-kabel (medföljer inte)

När du ansluter en kabel måste de färgkodade hylsorna kopplas till rätt uttag på komponenterna.

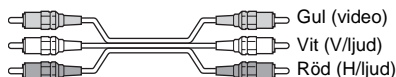

Uttag för koppling av videokomponenter

Koppla	Till
TV	➞ EURO AV OUTPUT (TO TV)
Video	VIDEO 1
Digital satellitmottagare	VIDEO 2

Ansluta systemet till en TV

Anslut systemet till din TV med SCART-kabeln (EURO AV). Kontrollera att SCART-kabeln (EURO AV) ansluts till uttaget ➞ EURO AV OUTPUT (TO TV) på systemet.

När du ansluter SCART-kabeln (EURO AV), ska du kontrollera att TV:n kan ta emot S-video- eller RGB-signaler. Om TV:n kan ta emot S-videosignaler, ska du ändra TV:ns ingångsläge till RGB-signaler. Se bruksanvisningen för den TV som ska anslutas.

Obs!

Ställ in systemet i 2CH STEREO-läge när du använder VIDEO 1-linjeutgångarna. Om systemet inte är i 2CH STEREO-läge, kan det hända att linjeutgångarna inte fungerar som de ska.

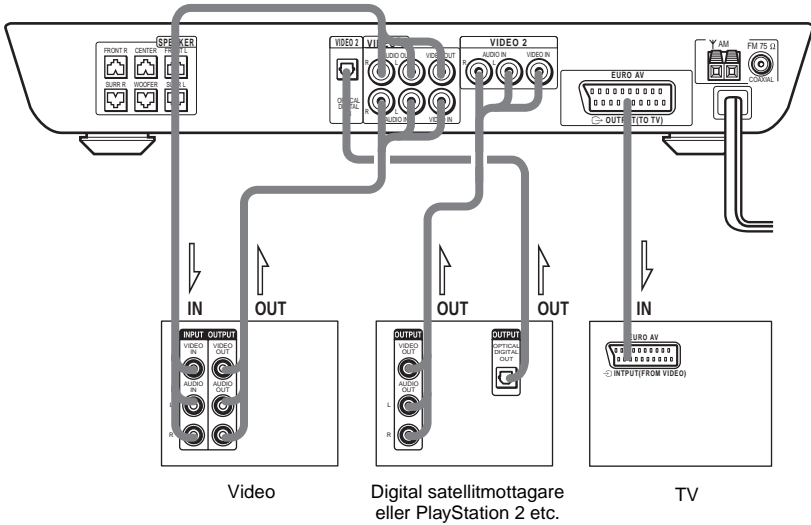

Obs!

- Kontrollera att anslutningarna sitter ordentligt för att undvika oönskat brus.
- Hänvisa till instruktionerna som medföljde TV:n.
- Systemet kan inte mata ut komponentens videosignaler.
- Systemet kan inte spela upp ljudsignalen från den anslutna TV:n. När du lyssnar på ljudsignalen från TV:n genom de anslutna högtalarna, ska TV:ns ljudsignal matas in från AUDIO IN L/R.

Vid anslutning till en TV-skärm av standardstorlek (4:3)

Beroende på vilken skiva som spelas, är det inte säkert att bilden passar TV-skärmen. För att ändra bildförhållande, se sid. 63.





Ansluta en videobandspelare till systemet

Koppla videobandspelaren till VIDEO IN- och AUDIO IN L/R-uttagen på systemet. Se till att anslutningarna sitter ordentligt för att undvika brummande ljud och brus. Om ljudet förvrängs när VIDEO1 används, ska du koppla videobandspelaren till VIDEO2 igen.

För att lyssna till ljudet från TV:n eller spelenheten (t.ex.: PlayStation 2) genom systemet

Anslut TV:ns eller spelenhetens ljudutgångar till VIDEO 2 AUDIO IN på systemet med ljudkablarna (tillval).

Obs!

- Anslut inte systemet till en videobandspelare. Om du låter videosignaler gå från systemet och igenom en videobandspelare, kan det hända att bilden som mottas på TV-skärmen är oklar.
- Om du inte kan se bilden från en videobandspelare genom det här systemet som är ansluten till en TV med RGB-komponentuttag, ställ in  till  (Audio/Video) på TV:n. Om du väljer  (RGB), kan TV:n inte ta emot signalen från videobandspelaren.
- Om du vill använda videobandspelarens SmartLink-funktion, anslut videobandspelaren till TV:ns SmartLink-uttag
- Det kan hända att SmartLink-funktionen inte fungerar korrekt om videobandspelaren är ansluten till TV:n via den här systemet.
- Systemet matar inte ut S-videosignaler.
- När du väljer "DVD" genom att trycka på FUNCTION (sid. 55), sker ingen utmatning av videosignalen och RGB-signalen från VIDEO IN-uttagen. Dessutom kan systemet inte mata ut komponentens videosignal.
- När du väljer VIDEO 1 eller VIDEO 2 genom att trycka på FUNCTION (sid. 55), matas ljudsignalen från AUDIO L/R-uttaget ut till de anslutna högtalarna. Ljudsignalen matas inte ut från  EURO AV OUTPUT (TO TV)-uttaget.

Steg 4: Ansluta nätkabeln

Innan du ansluter systemets nätkablar till ett vägguttag bör du ha anslutit högtalarna till systemet (se sid. 13).

Högtalarinställningar

För att få bästa surround-ljud ska alla högtalare utom subwoofern finnas på samma avstånd från lyssningspositionen (A).

Med det här systemet kan du emellertid placera mitthögtalaren upp till 1,6 meter närmare (B) och surround-högtalarna upp till 4,6 meter närmare (C) den plats du lyssnar från.

De främre högtalarna kan placeras mellan 1,0 och 7,0 meter (A) från lyssningspositionen.

Placera högtalarna enligt illustrationen nedan

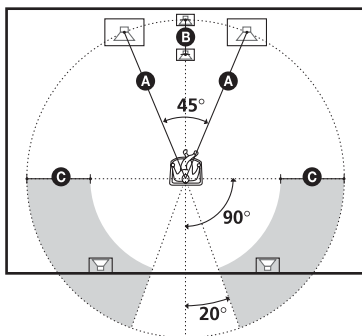

Obs!

Placera inte mitthögtalare och surround-högtalare längre bort från lyssningspositionen än de främre högtalarna.

Om magnetiskt avskärmade högtalare (för att undvika felaktig färgåtergivning på TV-skärmen)

Systemets subwoofer är magnetiskt avskärmd för att förhindra magnetiskt läckage. Trots det kan ett visst läckage förekomma, eftersom magneten i högtalaren är mycket stark. Om subwoofern används med en CRT-baserad TV eller projektor, ska den installeras minst 0,3 meter från TV:n. Om den placeras alltför nära, kan färgerna visas felaktigt på skärmen. Stäng av TV:n en gång och slå sedan på den igen efter 15 till 30 minuter. Om problemet uppstår igen, placerar du högtalarna längre ifrån TV:n. Om problemet kvarstår trots att anvisningarna ovan utförts, ska du se till att inga magnetiska föremål finns i närheten av subwoofern. Den felaktiga färgåtergivningen kan vara resultatet av en samverkan mellan subwoofern och det magnetiska föremålet.

Exempel på möjliga källor till magnetiska störningar: magnetlås på TV-stativet eller liknande, vissa sjukvårdsapparater, leksaker osv.

Ange högtalarparametrar

För att få bästa möjliga surround-ljud anger du högtalarnas avstånd från lyssningspositionen och ställer sedan in balans och nivå. Använd testtonen för att justera högtalarnas balans och nivå till samma nivå.

Välj "HÖGTALARINSTÄLLN." i inställningsdisplayen. För mer information, se "Inställningar för högtalarna" (sid. 65).

Spela skivor

Spela skivor



Beroende på DVD eller VIDEO-CD kan vissa funktioner vara annorlunda eller begränsade. Se den bruksanvisning som medföljer skivorna.

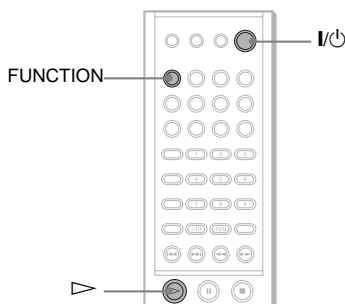
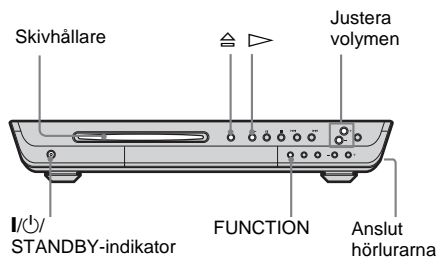

- 1 Sätt på TV:n.**
- 2 Växla väljaren på TV:n till det här systemet.**
- 3 Tryck på I/⏻ på systemet.**
Systemet slås på.
Om systemläget inte är ställt på "DVD" trycker du på FUNCTION och väljer "DVD".
"READY!" visas i frontpanelens teckenfönster och systemet är klart för att föra in skivan.

4 Sätt in en skiva.

Sätt in skivan i skivhållaren tills skivan dras in automatiskt.

Skivan dras in i systemet automatiskt och "READING" visas i frontpanelens teckenfönster.

Med uppspelningssidan vänd nedåt

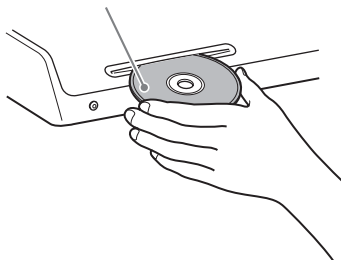

5 Tryck på ▷.

Skivan spelas upp (oavbruten uppspelning).
Ställ in ljudvolymen.

Efter att ha utfört steg 5

Beroende på vilken skiva som spelas, visas eventuellt en meny på TV-skärmen. Du kan spela upp skivan interaktivt genom att följa instruktionerna på menyn. (DVD: sid. 24), (VIDEO CD: sid. 25).

Ta ut skivan

Tryck på ⏮ på systemet, eller ⏮ på fjärrkontrollen. Ta bort skivan när den har matats ut ur systemet. "READY!" visas i frontpanelens teckenfönster.

Starta systemet

Tryck på I/⏻ på systemet. Systemet slås på. I standbyläge kan du även slå på systemet genom att trycka på ⏮ på systemet eller genom att trycka på ▷.

Stänga av systemet

Tryck på **I/⏻** på fjärrkontrollen. Systemet växlar över till standbyläge och STANDBY-indikatorn lyser röd. Stäng av systemet helt genom att avlägsna systemets nätkablar från vägguttaget. Du bör inte stänga av systemet genom att trycka på **I/⏻** på systemet medan du spelar upp en skiva. Detta kan avbryta menyinställningarna. När du stänger av systemet, trycker du först på **■** för att stoppa uppspelningen och sedan på **I/⏻** på fjärrkontrollen.

Tips

Om en skiva redan har satts in i systemet, kan du spela upp den genom att trycka på **▷**. Funktionen ändras till DVD och uppspelningen startas (autofunktion). Om Programmerad uppspelning är på, kan du dock bara starta uppspelning genom att trycka på **▷**.

Spara energiförbrukningen i standbyläge

Tryck på **I/⏻** på systemet eller **I/⏻** en gång på fjärrkontrollen.

Tips

Under tiden systemet är i standbyläge, är STANDBY-indikatorn på systemet tänd.

Avbryta standbyläget

Tryck på **I/⏻** en gång på fjärrkontrollen.

Ytterligare funktioner

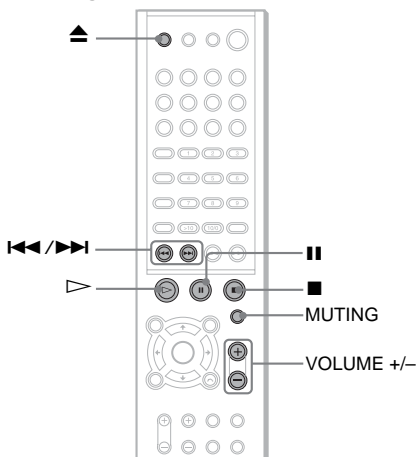

Funktion	Tryck på
Stopp	■
Paus*	
Återuppta uppspelning efter paus	eller ▷
Gå till nästa kapitel, spår eller scen i kontinuerligt uppspelningsläge	▶▶
Gå tillbaka till föregående kapitel, spår, scen eller fil i kontinuerligt uppspelningsläge	◀◀
Stoppa uppspelningen och ta ut skivan	▲
Sänka ljudet	MUTING. För att avbryta "muting", tryck på samma knapp igen eller på VOLUME + för att justera volymen.

* Det går inte att pausa vid uppspelning av JPEG-filer.

Obs!

- Om det inte finns någon skiva i systemet, visas "READY!" i frontpanelens teckenfönster.
- Om DVD-uppspelningen pausas i cirka en timme, stängs systemet automatiskt av.

Återuppta uppspelningen från den punkt där du stoppade skivan

(Resume Play)



När du stoppar skivan kommer systemet ihåg den punkt där du tryckte på ■ och "RESUME" visas i frontpanelens teckenfönster. Så länge du inte tar ur skivan fungerar återupptagen uppspelning även om systemet gått in i standbyläge genom att du tryckt på I/⏻.

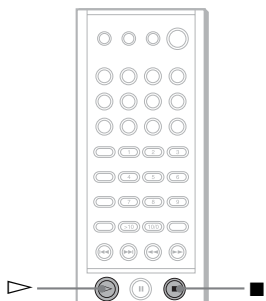

1 Medan du spelar en skiva, tryck på ■ för att stoppa uppspelningen.

"RESUME" visas i frontpanelens teckenfönster så att du kan starta om skivan från den punkt där du stoppade den.

Om "RESUME" inte visas är inte funktionen "Återuppta uppspelningen" (Resume Play) tillgänglig.

2 Tryck på ▶.

Systemet startar uppspelningen från den punkt där du stoppade skivan i steg 1.

Obs!

- Beroende på var du stoppade skivan, är det inte säkert att systemet kan återuppta uppspelningen från exakt samma punkt.
- Den punkt där du stoppade spelningen raderas om:
 - du ändrar uppspelningsläget,
 - du ändrar inställningen i inställningsmenyn.

Tips

För att spela från början av skivan, tryck på ■ två gånger och sedan på ▶.

Använda DVD-menyn

DVD

En DVD-skiva är uppdelad i flera sektioner som tillsammans utgör en film eller ett musikstycke. Dessa sektioner kallas "titlar." När du spelar upp en DVD som innehåller flera titlar kan du välja den titel du önskar via DVD TOP MENU/ALBUM–.

När du spelar upp DVD-skivor som tillåter dig att välja alternativ som t.ex. undertextspråket och det talade språket, välj dessa poster via DVD MENU/ALBUM+.

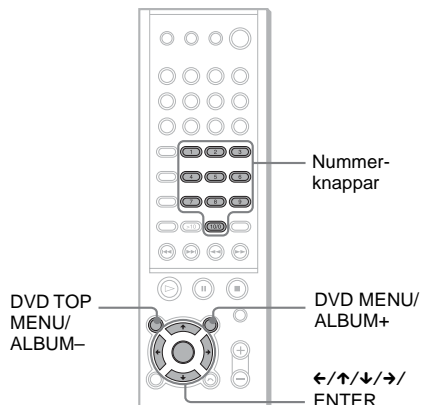

1 Tryck på DVD TOP MENU/ALBUM– eller DVD MENU/ALBUM+.

Skivans meny visas på TV-skärmen. Innehållet i menyn varierar från skiva till skiva.

2 Tryck på ←/↑/↓/→ eller nummerknapparna för att välja det alternativ du önskar spela upp eller ändra.

3 Tryck på ENTER.

Obs!

Om DVD:ns toppmeny eller en DVD-meny visas under DVD-uppspelning i cirka en timme, stängs systemet automatiskt av.

Spela upp VIDEO-CD med PBC-funktioner (Ver. 2.0)

(PBC-uppspelning)

VIDEO
CD

Med PBC-funktioner (uppspelningskontroll) kan du utföra enkla interaktiva åtgärder, använda sökfunktioner och andra liknande funktioner.

Med PBC-uppspelning kan du spela VIDEO-CD-skivor interaktivt genom att följa menyn på TV:n.

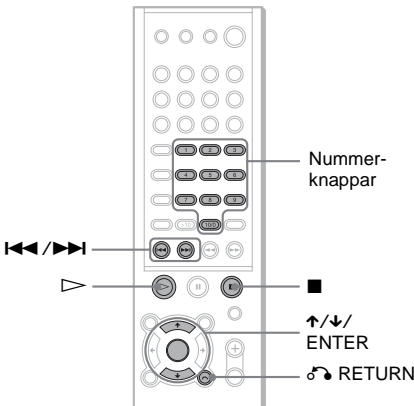

- 1 Börja spela en VIDEO-CD med PBC-funktioner.**
Menyn för ditt val visas.
- 2 Välj det nummer du vill ha genom att trycka på ↑/↓ eller använda nummerknapparna.**
- 3 Tryck på ENTER.**
- 4 Följ instruktionerna på menyn för interaktiva funktioner.**

Se de medföljande instruktionerna för skivan eftersom procedurerna kan skilja sig mellan olika VIDEO-CD-skivor.

Återgå till menyn

Tryck på ↶ RETURN.

Obs!

- Beroende på vilken VIDEO-CD du spelar kanske menyn inte visas i steg 1.
- Beroende på VIDEO-CD kan "Tryck på ENTER" i Steg 3 kanske visas som "Tryck på SELECT" i de instruktioner som medföljer skivan. I så fall trycker du på ▷.

Tips

Om du vill spela upp utan PBC-funktionen trycker du på ◀◀/▶▶ eller använder nummerknapparna medan systemet har stoppats för att välja ett spår, och tryck sedan på ▷ eller ENTER.

Meddelandet "Uppspelning utan PBC" visas på TV:n och systemet börjar kontinuerlig uppspelning. Du kan inte visa stillbilder som till exempel en meny. För att återgå till PBC-uppspelning trycker du på ■ två gånger och sedan på ▷.

Spela upp ett MP3-spår

MP3

Du kan spela upp MP3-spår på CD-ROM-, CD-R- eller CD-RW-skivor. Skivan måste emellertid vara inspelad i formaten ISO9660 level 1, level 2 eller Joliet för att spelaren ska kunna identifiera och spela upp spåren. Du kan också spela upp Multi Session-skivor. Mer information om inspelningsformat finns i instruktionerna för CD-R/RW-enheten eller för programvaran som du använder för inspelning (medföljer inte).

1 Sätt in en skiva med MP3-filer i systemet.

2 Tryck på \triangleright .

Det första MP3-spåret i det första albumet på skivan spelas upp.

Obs!

- Systemet kan spela ljudfiler av typen MP3 (MPEG1 Audio Layer3). Systemet kan inte spela upp ljudspår med formatet MP3PRO.
- Den här spelaren kan spela upp Multi Session-CD-skivor och MP3-filer som spelats in under den första bränningen. Alla efterföljande MP3-filer, som spelats in under senare bränningar, kan också spelas upp.
- Maximalt antal album på en skiva: 99 (Det får maximalt plats 250 st. MP3-ljudspår på ett album.)
- Album som inte innehåller något MP3-ljudspår hoppas över.
- Om du anger filtillägget ".MP3" för filer som inte är av MP3-format, kan inte spelaren identifiera informationen på rätt sätt. Detta leder till att systemet genererar ett högt störljud, som kan skada högtalarsystemet.
- Om systemet inte kan spela upp MP3-filer, ta ut skivan och välj inställningsalternativet "SPECIALINSTÄLLNINGAR". Välj sedan "DATA-CD PRIORITET", ställ in alternativet "MP3" (sid. 65) och sätt i skivan igen.
- Systemet kan spela upp till åtta kataloger.

Välja album och spår

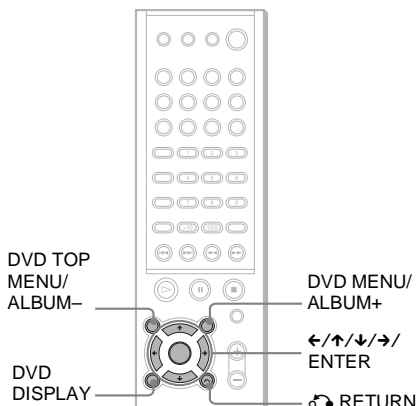

1 Tryck på DVD DISPLAY.

Kontrollmenyn och skivnamnet för skivan med MP3-filer visas.

2 Välj \uparrow/\downarrow för att välja (ALBUM), tryck sedan på ENTER eller \rightarrow .

Skivans albumlista visas.

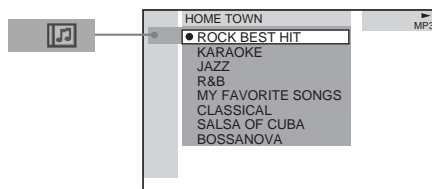

3 Välj ett album du vill spela upp med hjälp av \uparrow/\downarrow och tryck sedan på ENTER.

4 Välj (SPÅR) med hjälp av \uparrow/\downarrow , tryck sedan på ENTER.

Skivans spårlista för det aktuella albumet visas.

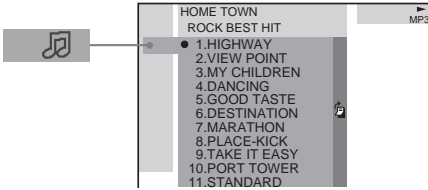

När listans alla spår eller album inte kan visas samtidigt visas rullningslistan. Aktivera rullningslistans ikon med hjälp av \rightarrow och rulla sedan listan med hjälp av \uparrow/\downarrow . Tryck på \leftarrow eller \curvearrowright RETURN för att komma tillbaka till spåret eller albumlistan.

5 Välj spår med hjälp av \uparrow/\downarrow , tryck sedan på ENTER.

Det spår du valt spelas upp.

Återgå till föregående skärm

Tryck på \curvearrowright RETURN eller \leftarrow .

Stänga visningen

Tryck på DVD DISPLAY.

Obs!

- I namn på album och spår kan du bara använda bokstäver och siffror. Alla andra tecken visas som ” ”.
- Om den MP3-fil som du spelar upp har en ID3-tagga visas informationen för ID3-taggen som ett spårnamn.
- ID3-tagga gäller bara för version 1.
- Om du spelar upp en MP3-fil med VBR (varierande bithastighet), motsvaras inte alltid den uppspelningstid som visas av den verkliga tid som förflutit.

Tips

När en skiva med MP3-filer sätts i, kan du välja ett album med hjälp av DVD MENU/ALBUM+ eller DVD TOP MENU/ALBUM- på fjärrkontrollen.

Spela upp JPEG-bildfiler

JPEG

Du kan spela upp JPEG-bildfiler på CD-ROM-, CD-R- eller CD-RW-skivor. Skivan måste emellertid vara inspelad i formaten ISO9660 level 1, level 2 eller Joliet för att spelaren ska kunna identifiera och spela upp filerna. Du kan också spela upp Multi Session-skivor. Mer information om inspelningsformat finns i instruktionerna för CD-R/RW-enheten eller för programvaran som du använder för inspelning (medföljer inte).

1 Sätt in en skiva med JPEG-filer i systemet.

2 Tryck på \triangleright .

Det första JPEG-spåret i det första albumet på skivan spelas upp.

Obs!

- Systemet kan spela upp filer med filtillägget “.JPG” och “.JPEG.”
- Systemet kan spela upp Multi Session CD-skivor.
- Ett album som inte innehåller en JPEG-fil hoppas över.
- Om systemet inte kan spela upp JPEG, ska du ta ut skivan och välja inställningsalternativet ”SPECIALINSTÄLLNINGAR”. Välj ”DATA-CD PRIORITET” och ställ in alternativet ”JPEG” (sid. 65). Sätt därefter in skivan igen.
- JPEG-bildfiler vars längd eller bredd överstiger 4 720 bildpunkter kan inte spelas upp.
- Beroende på filformatet kan vissa CD-R- och CD-RW-skivor inte spelas upp på det här systemet.
- Systemet kan spela upp till åtta kataloger.
- Progressiva JPEG-bildfiler kan inte spelas upp med detta system.

Välja album och fil

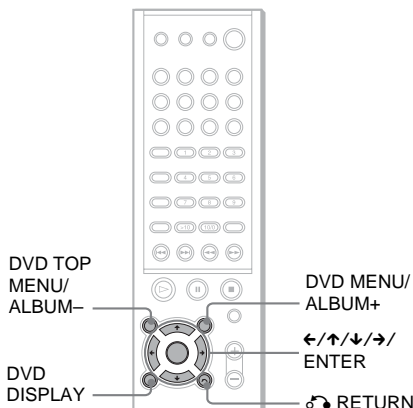

1 Tryck på DVD DISPLAY.

Kontrollmenyn med namnet på JPEG-skivan visas.

2 Välj ↑/↓ för att välja (ALBUM), tryck sedan på ENTER eller →.

Skivans albumlista visas.

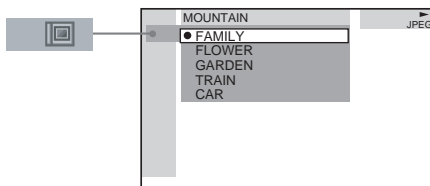

3 Välj ett album du vill spela upp med hjälp av ↑/↓ och tryck sedan på ENTER.

4 Välj (FIL) med hjälp av ↑/↓, tryck sedan på ENTER.

Skivans fillista för det aktuella albumet visas.

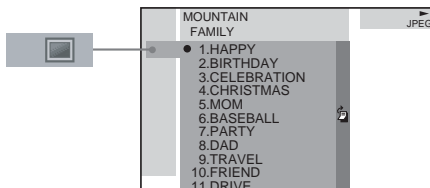

När listans alla filer eller album inte kan visas samtidigt visas rullningslistan.

Aktivera rullningslistans ikon med hjälp av → och rulla sedan listan med hjälp av ↑/↓. Tryck på ← eller RETURN för att komma tillbaka till filen eller albumlistan.

5 Välj fil med hjälp av ↑/↓, tryck sedan på ENTER.

Den fil du valt spelas upp.

Återgå till föregående skärm

Tryck på RETURN eller ←.

Stänga visningen

Tryck på DVD DISPLAY.

Obs!

- I namn på album och filer kan du bara använda bokstäver och siffror. Alla andra tecken visas som ” ”.
- Maximalt antal album på en skiva: 99 (maximalt antal JPEG-bildfiler som får plats på ett album är 250).

Tips

När en skiva med JPEG-filer sätts i, kan du välja ett album med hjälp av DVD MENU/ALBUM+ eller DVD TOP MENU/ALBUM- på fjärrkontrollen.

Använda bildspelet på JPEG-skivor

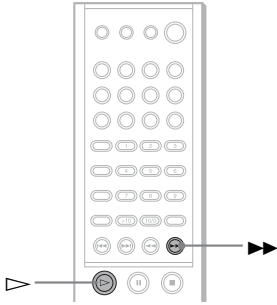

1 Tryck på ►► samtidigt som en JPEG-bild visas.

Bildspelet startar från den aktuella bilden.

2 Tryck på ▷ för att avsluta bildspelet.

Återgå till normal uppspelning från den aktuella bilden.

Ändra intervalltiden för bildspel

Varje gång du trycker på ►► under pågående bildspel ändras intervalltiden. Med varje tryckning ändras visningen enligt följande:

FRAMSPOLN. → FRAMSPOLN. → FRAMSPOLN.
(FF)1 ►► (FF)2 ►► (FF)3 ►►

A diagram showing three frames of a still image. Each frame is a rectangle with a horizontal line across the middle. Below each frame is a label: (FF)1 ►►, (FF)2 ►►, and (FF)3 ►►. Arrows point from (FF)1 to (FF)2, and from (FF)2 to (FF)3. A larger arrow points from (FF)3 back to (FF)1, indicating a cycle.

Intervalltiden FRAMSPOLN. (FF)3 ►► är snabbare än FRAMSPOLN. (FF)2 ►►.

Obs!

Bildspelet kan endast spelas upp i en riktning.

Rotera den aktuella bilden

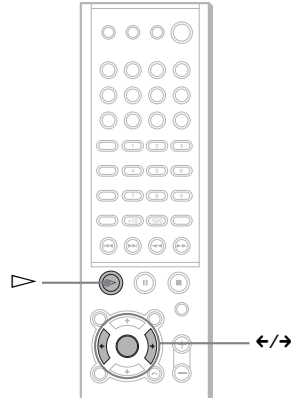

Rotera den aktuella bilden med ◀/▶.

Varje gång du trycker på ▶, vrids bilden medurs med 90°.

Varje gång du trycker på ◀, vrids bilden moturs med 90°.

Obs!

Det går inte att rotera bilden under pågående bildspel.

Tryck på ▷ för att återgå till normal uppspelning innan den här åtgärden.

Skapa egna program

(Programmerad uppspelning)

VIDEO
CD

SA:CD
CD

MP3

Du kan spela upp innehållet på en skiva i önskad ordning genom att skapa ett eget program med uppspelningsordning för spår. Ett program kan bestå av upp till 25 spår.

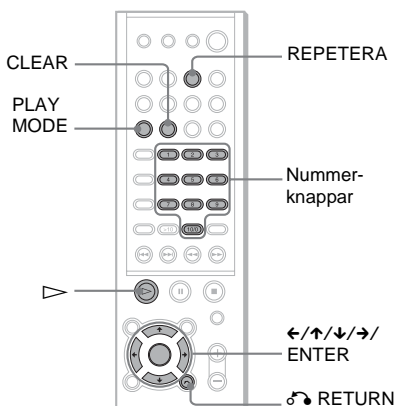

1 I stoppläget trycker du på PLAY MODE upprepade gånger tills "PGM" visas i frontpanelens teckenfönster.

Programmen yn visas på TV-skärmen.

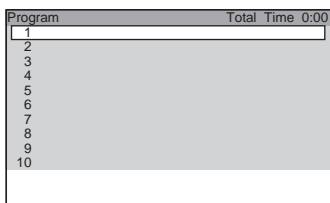

2 Tryck på →.

Markören flyttas till spåret (i det här fallet "1"). Innan du programmerar några MP3-spår måste du först välja album.

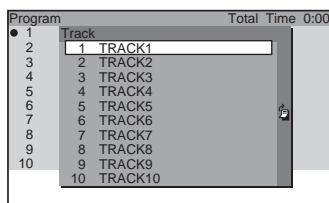

När inte listans alla spår kan visas samtidigt, visas rullningslistan. Aktivera rullningslistans ikon med hjälp av → och rulla sedan listan med hjälp av ↑/↓. Tryck på ← eller ↶ för att återgå till spårlistan.

3 Välj det spår du vill ha med i programmet.

Välj t.ex. spår "7".

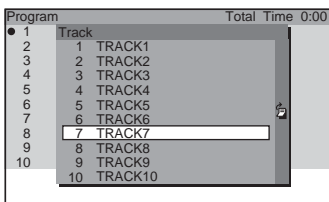

4 Välj "7" genom att trycka på ↑/↓ eller med hjälp av nummerknapparna, tryck sedan på ENTER.

Total uppspelningstid för de programmerade spår

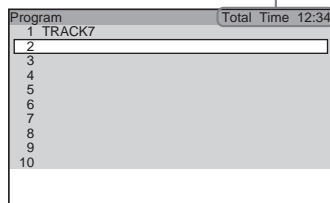

5 Vill du programmera fler spår upprepar du steg 2 till 4.

De programmerade spårerna visas i den ordning du valt dem.

6 Tryck på ▷ för att starta programmerad uppspelning.

Programmerad uppspelning börjar.

När programmet slutar kan du starta om samma program igen genom att trycka på ▷.

Andra åtgärder

Funktion	Åtgärd
Återgå till normalt uppspelningsläge	Tryck på CLEAR under uppspelning.
Stäng av programmenyn	I stoppläge, tryck på PLAY MODE för att stänga programmenyn.
Avbryt programordningen	Tryck på CLEAR i steg 5 och de senaste programmeringarna raderas, en i taget.

Obs!

- Den här funktionen för programmerad uppspelning (Programme Play) är inte tillgänglig för DVD-skivor och JPEG-filer.
- När du tar ur skivan avbryts den programmerade uppspelningen och det program du skapat raderas.

Tips

De programmerade spåren kan spelas upp upprepade gånger. Under programmerad uppspelning trycker du på REPEAT eller ställer "REPETERA" i kontrollmenyn på "ALLA" (sid. 32).

Spela i slumpvis ordning

UPPSPELNINGSLÄGE (Shuffle Play (Slumpmässig uppspelning))



Du kan välja om du vill att systemet ska "blanda" spåren och spela upp dem i slumpvis ordning. När du "blandar" får du olika spelordningar.

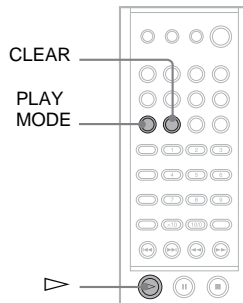

1 I stoppläget trycker du på PLAY MODE tills "SHUF" visas i frontpanelens teckenfönster.

När du spelar upp en MP3-skiva kan du spela upp alla spår i albumen i en slumpvis ordning.

Se sidan 32 för information om slumpvis uppspelning av album.

2 Tryck på ▷.

Återgå till normal uppspelning

Tryck på PLAY MODE flera gånger i stoppläget, tills "SHUF" försvinner från frontpanelens teckenfönster, eller tryck på CLEAR under uppspelning för att återgå till normalt uppspelningsläge.

Ställa in slumpvis uppspelning från kontrollmenyn

Du kan välja normal slumpvis uppspelning och slumpvis uppspelning av album (endast för MP3-filer).

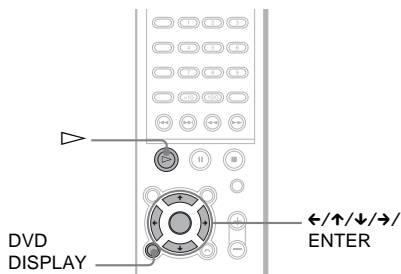

- 1 Tryck på DVD DISPLAY. Kontrollmenyn visas.
- 2 Välj \uparrow/\downarrow för att välja (UPPSPELNINGSLÄGE), tryck sedan på ENTER eller \rightarrow .

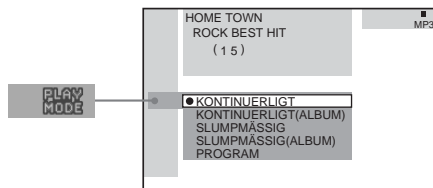

- 3 Välj SLUMPMÄSSIG eller SLUMPMÄSSIG (ALBUM) med hjälp av \uparrow/\downarrow , tryck sedan på ENTER.

SLUMPMÄSSIG: Spelar upp spårerna på skivan i slumpmässig ordning.

SLUMPMÄSSIG (ALBUM): Spelar upp spår från valt album i slumpmässig ordning.

- 4 Tryck på \triangleright .

Det valda läget för slumpvis uppspelning startas.

Obs!

Slumpvis uppspelning avbryts om skivan matas ut.

Uppspelningsläget ändras i följande sekvens:

SLUMPMÄSSIG \rightarrow KONTINUERLIGT

SLUMPMÄSSIG (ALBUM) \rightarrow

KONTINUERLIGT (ALBUM)

Spela upprepade gånger

(Repeat Play (Repeating))



Du kan spela alla titlar/spår/filer på en skiva eller enstaka titlar/kapitel/spår på en skiva.

I läget för slumpvis uppspelning eller programmerad uppspelning repeterar systemet spårerna i slumpvis respektive i programmerad ordning.

Du kan inte använda repetering under PBC-uppspelning av VIDEO-CD (sid. 25).

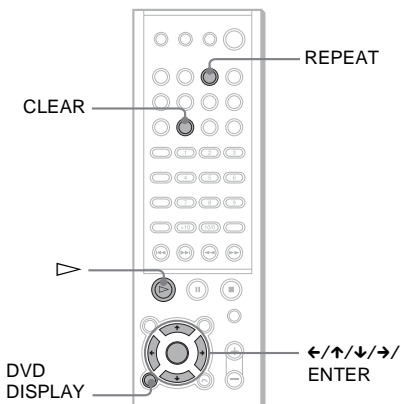

- 1 Tryck på DVD DISPLAY. Kontrollmenyn visas.
- 2 Välj \uparrow/\downarrow för att välja (REPETERA), tryck sedan på ENTER eller \rightarrow .

Om du väljer någon annan inställning än "AV" kommer REPETERA-indikatorn att lysa grönt.

- 3 Välj repetering, och tryck på ENTER.

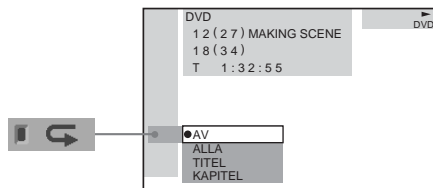

■ När du spelar DVD-skivor

- **AV**: ingen repetering.
- **ALLA**: repeterar alla titlar.
- **TITEL**: repeterar aktuell titel på en skiva.
- **KAPITEL**: repeterar det aktuella kapitlet.

■ När du spelar upp VIDEO-CD/Super Audio CD/CD/MP3 och programmerad uppspelning är ställd på AV

- **AV**: ingen repetering.
- **ALLA**: repeterar alla spår på skivan, eller repeterar aktuellt album (endast när KONTINUERLIGT (ALBUM) eller SLUMPMÄSSIG (ALBUM) har valts i uppspelningsläget).
- **SPÅR**: repeterar det aktuella spåret.

■ När du spelar JPEG

- **AV**: ingen repetering.
- **ALLA**: repeterar alla filerna på skivan (när KONTINUERLIGT väljs i uppspelningsläget), eller repeterar aktuellt album (när KONTINUERLIGT (ALBUM) väljs i uppspelningsläget).

■ När programmerad uppspelning är aktiverad (PÅ)

- **AV**: ingen repetering.
- **ALLA**: upprepar programmerad uppspelning.

Avbryta repetering

Tryck på CLEAR.

Obs!

- Beroende på vilken DVD-skiva du spelar kanske repetering inte fungerar.
- Repetering avbryts när skivan matas ut.
- Om "ALLA" väljs så begränsas repetering till 5 gånger.

Tips

- Du kan ställa in repetering i stoppläget. När du har valt "REPETERA", tryck på ▷. Repetering startas.
- Du kan snabbt visa status för "REPETERA". Tryck på REPEAT på fjärrkontrollen.
- Du kan utföra repetering för DVD-titlar som innehåller kapitel.

Söka efter en viss punkt på en skiva

(Scan, Slow-motion Play)



Du kan snabbt hitta en viss punkt på en skiva genom att titta på filmen på skärmen eller spela den långsamt.

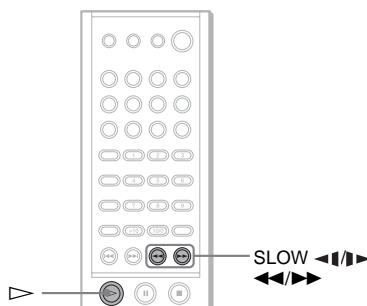

Obs!

- Beroende på vilken DVD/VIDEO-CD du spelar kanske du inte kan använda alla funktioner.
- Under sökning eller slow-motion hörs inget ljud.

Hitta en punkt med snabbspolning framåt eller bakåt (Scan)

- 1 Tryck på ◀◀ eller ▶▶ medan du spelar upp en skiva.
- 2 När du hittar den plats du söker, tryck på ▷ för att återgå till normal hastighet.

Ändra sökhastigheten (endast DVD/VIDEO-CD)

Varje gång du trycker på ◀◀ eller ▶▶ under sökning ändras uppspelningshastigheten. Två hastigheter finns. Med varje tryckning ändras visningen enligt följande:

Uppspelningsriktning
FRAMSPOLN. (FF)1▶▶ → FRAMSPOLN. (FF)2▶▶

Motsatt riktning
BAKSPOLN. (FR)1◀◀ → BAKSPOLN. (FR)2◀◀

Uppspelningshastigheten FRAMSPOLN. (FF)2▶▶/BAKSPOLN. (FR)2◀◀ är snabbare än FRAMSPOLN. (FF)1▶▶/BAKSPOLN. (FR)1◀◀.

Bild efter bild (Slow-motion Play) (endast DVD/VIDEO-CD)

Tryck på ◀◀ eller ▶▶ när systemet är i pausläge.

För att återgå till normal hastighet trycker du på ▷.

Ändra hastigheten för slow-motion

Varje gång du trycker på ◀◀ eller ▶▶ under slow-motion ändras uppspelningshastigheten. Två hastigheter finns. Med varje tryckning ändras visningen enligt följande:

Uppspelningsriktning
SLOW 2▶▶ → SLOW 1▶▶

Motsatt riktning (endast DVD)
SLOW 2◀◀ → SLOW 1◀◀

Uppspelningshastigheten SLOW 2▶▶/SLOW 2◀◀ är långsammare än SLOW 1▶▶/SLOW 1◀◀.

Söka efter titel/kapitel/ spår/index/album/fil



Du kan söka efter titel (DVD), kapitel (DVD), spår (CD, VIDEO-CD, Super Audio CD, MP3), index (VIDEO-CD, Super Audio CD), album (MP3, JPEG) och fil (JPEG). Eftersom titlar, spår, album och filer har unika namn på skivan, kan du välja det du söker från kontrollmenyn. Dessutom tilldelas kapitel och index unika nummer på skivan. Därför kan du göra önskat val genom att ange motsvarande nummer. Du kan dessutom söka efter en viss punkt genom att använda tidskoden. (TIDSSÖKNING)

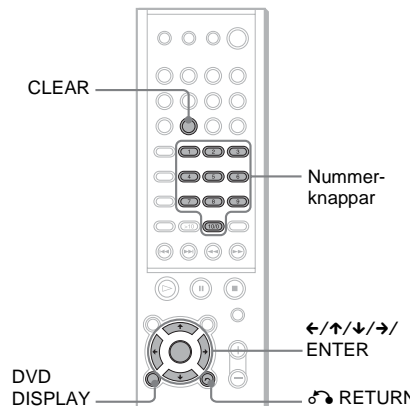

Söka efter titel/spår/album/fil

- 1 Tryck på DVD DISPLAY.**
Kontrollmenyn visas.
- 2 Välj ↑/↓ för att välja sökmetod, tryck sedan på ENTER eller →.**

■ När du spelar DVD-skivor

 (TITEL)

■ När du spelar VIDEO-CD-skivor

 (SPÅR)



■ När du spelar Super Audio CD-skivor

 (SPÅR)



■ När du spelar CD-skivor

 (SPÅR)

■ När du spelar MP3-filer

 (ALBUM) eller  (SPÅR)

■ När du visar en JPEG-fil

 (ALBUM) eller  (FIL)

Exempel: när du väljer  (SPÅR)
Skivans spårlista visas.

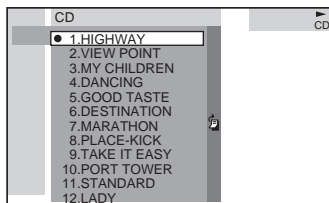

När listans alla spår eller album inte kan visas samtidigt visas rullningslistan. Aktivera rullningslistans ikon med hjälp av **→** och rulla sedan listan med hjälp av **↑/↓**. Tryck på **←** eller **↶** RETURN för att komma tillbaka till spåret eller albumlistan.



3 Välj **↑/↓** för att välja önskat spår, tryck sedan på **ENTER**.

Uppspelnningen börjar från det spår du valt.

Söka kapitel/index

1 Tryck på **DVD DISPLAY**.

Kontrollmenyn visas.

2 Tryck på **↑/↓** för att välja sökmetod.

■ När du spelar DVD-skivor

 (KAPITEL)

■ När du spelar VIDEO-CD-skivor

 (INDEX)

■ När du spelar Super Audio CD-skivor

 (INDEX)

Exempel: när du väljer

 (KAPITEL)

*** (**)" markeras (** är ett nummer).

Talet inom parentes visar totala antalet kapitel eller index.

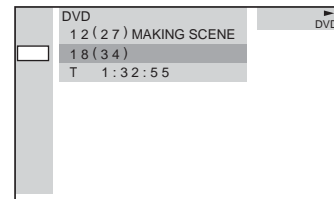

3 Tryck på **ENTER** eller **→**.

*** (**)" ändras till "-- (**)." "

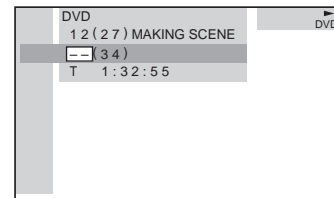

4 Välj det kapitel- eller indexnummer du söker genom att trycka på **↑/↓** eller på nummerknapparna.

Om du skriver fel

Raderar du numret genom att trycka på **CLEAR** och sedan välja ett annat nummer.

5 Tryck på ENTER.

Systemet startar uppspelningen från markerat nummer.

Om du vill stänga av kontrollmenyn

Tryck flera gånger på DVD DISPLAY tills kontrollmenyn stängs.

Hitta en viss punkt med hjälp av tidskoden (TIDSSÖKNING)

Exempel: Om du söker efter uppspelningstiden för den aktuella titeln på en DVD-skiva

1 Välj  (TID) i steg 2.

"T **: **: **: **: **: *" (uppspelningstid för den aktuella titeln) väljs.

2 Tryck på ENTER eller →.

"T--:--:--" visas ovanför "T **: **: **: **: **: *"

3 Ange tidskoden med nummerknapparna och tryck sedan på ENTER.

För att exempelvis finna den önskade punkten 2 timmar, 10 minuter och 20 sekunder efter starten, skriv in "2:10:20."

Obs!

- Titel-, kapitel- eller spårnummer som visas är samma nummer som spelats in på skivan.
- Du kan inte söka efter ett avsnitt på VIDEO-CD-skivor.
- Om du spelar upp en DVD-skiva, kan du mata in uppspelningstiden för den aktuella titeln genom att använda tidskoden. Om du spelar upp en CD-, Super Audio CD-, VIDEO CD- eller MP3-skiva, kan du mata in uppspelningstiden för det aktuella spåret genom att använda tidskoden.

Tips

Du kan välja mellan att visa uppspelningstid och återstående tid i displayen. Mer information finns i "Kontrollera uppspelningstiden och återstående tid" (page 39).

Visa information om skivan



Visa uppspelningstiden och återstående tid i frontpanelens teckenfönster

Du kan granska skivans information, t.ex. återstående tid, totalt antal titlar på en DVD-skiva eller antalet spår för Super Audio CD, CD, VIDEO-CD eller MP3, i frontpanelens teckenfönster (sid. 77).

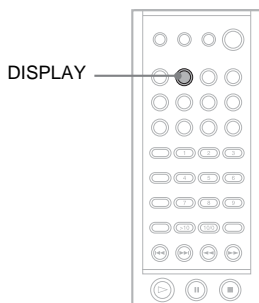

Tryck på DISPLAY.

Varje gång du trycker på DISPLAY medan du spelar skivan ändras teckenfönstret enligt följande tabell.

När du spelar DVD-skivor

Uppspelningstid och nummer för den aktuella titeln

TITLE	CHAP	H	M	S
1	2	1	2	30

Återstående tid och nummer för den aktuella titeln

TITLE	CHAP	H	M	S
1	2	-	1	10.30

Uppspelningstid och nummer för aktuellt kapitel

CHAP	H	M	S
2	0	1	2.30

Återstående tid och nummer för det aktuella kapitlet

CHAP	H	M	S
2	-	0	05.30

Titelnamn och uppspelningstid

SONY

Aktuellt ljudfält

A.F.D. AUTO

När du spelar en VIDEO-CD (utan PBC-funktioner), Super Audio CD eller CD

Uppspelningstid och aktuellt spårnummer

TRK	INDEX	M	S
3	1	2	30

Återstående tid och aktuellt spårnummer

TRK	INDEX	M	S
3	1	-	1.30

Uppspelningstid för skivan

M	S
1	2.30

Återstående tid för skivan

M	S
-	31.30

Spårnamn och uppspelningstid

ROCK

Aktuellt ljudfält

A.F.D. AUTO

När du spelar MP3-filer

Uppspelningstid och aktuellt spårnummer

TRK M S
3 2:30

Återstående tid för det aktuella spåret

TRK M S
3 -1:30

Spårnamn (filnamn) och uppspelningstid

SONY

Albumnamn (mappnamn) och uppspelningstid

ROCK

Aktuellt ljudfält

A.F.D. AUTO

När du spelar JPEG

Aktuellt filnummer

12

Filnamn

SONY

Albumnamn (mappnamn)

ROCK

Aktuellt ljudfält

A.F.D. AUTO

Obs!

- Beroende på vilken typ av skiva som spelas och uppspelningsläget kanske informationen inte visas.
- ID3-taggar gäller bara för version 1.
- Om den MP3-fil som du spelar upp har en ID3-taggar visas informationen för ID3-taggen som ett spårnamn (filnamn).
- I namn på album, spår och filer kan du bara använda bokstäver och siffror. Alla andra tecken visas som " ".
- I följande fall kan det hända att den förflutna uppspelningstiden och tiden för de återstående spåren inte visas korrekt.
 - när MP3-filer med VBR (varierande bithastighet) spelas upp.

Tips

- Endast uppspelningstiden för avsnittet visas när du spelar VIDEO-CD-skivor med PBC-funktioner.
- Uppspelningstiden och den återstående tiden för kapitlet, titeln, spåret, avsnittet eller skivan som spelas visas också på TV-skärmen. Se avsnittet "Kontrollera uppspelningstiden och återstående tid" nedan för en beskrivning av hur man läser den här informationen.

Kontrollera uppspelningstiden och återstående tid

Du kan kontrollera uppspelningstiden och den återstående tiden för den titel, det kapitel eller spår som spelas samt den totala uppspelningstiden eller den återstående tiden för skivan. Du kan också granska textinformationen på DVD/CD/Super Audio CD-skivor och MP3 mappnamn/filnamn/ID3-taggar (endast sångtitlar), som finns inspelade på skivan.

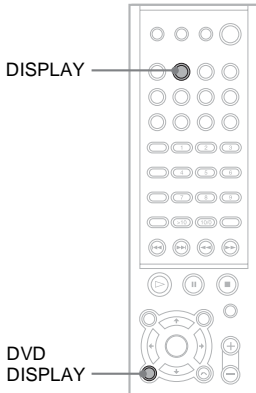

1 Tryck på DVD DISPLAY under uppspelning.

Kontrollmenyn visas.

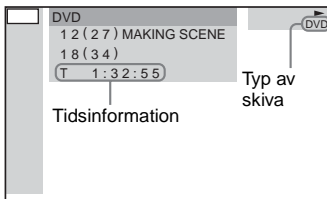

2 Tryck på DISPLAY upprepade gånger för att ändra tidsinformationen.

Vad displayen visar och vilken typ av tid som du kan ändra beror på vilken skiva du spelar.

■ När du spelar DVD-skivor

- T **: **: **: **

Uppspelningstid för den aktuella titeln

- T_ **: **: **: **
Återstående tid för den aktuella titeln
- C **: **: **: **
Uppspelningstid för det aktuella avsnittet
- C_ **: **: **: **
Återstående tid för det aktuella kapitlet
- **: **: **: **: **
Uppspelningstid för menyn eller aktuell titel utan kapitel

■ När du spelar en VIDEO-CD (med PBC-funktioner)

- **: **: **: **

Uppspelningstid för det aktuella avsnittet

■ När du spelar en VIDEO-CD (utan PBC-funktioner), Super Audio CD eller CD

- T **: **: **: **

Uppspelningstid för det aktuella spåret

- T_ **: **: **: **

Återstående tid för det aktuella spåret

- D **: **: **: **

Uppspelningstid för den aktuella skivan

- D_ **: **: **: **

Återstående tid för den aktuella skivan

■ När du spelar MP3-filer

- T **: **: **: **

Uppspelningstid för det aktuella spåret

- T_ **: **: **: **

Återstående tid för det aktuella spåret

Om du vill stänga av kontrollmenyn

Tryck flera gånger på DVD DISPLAY tills kontrollmenyn stängs.

Obs!

- Endast bokstäver från alfabetet och nummer kan visas.
- Beroende på vilken typ av skiva som spelas upp kan systemet bara visa ett begränsat antal tecken. För vissa skivor kan inte alla tecknen i texten visas.

Kontrollera datuminformation (endast JPEG)

Du kan kontrollera datuminformationen under uppspelning när Exif*-taggen registrerats i JPEG-bildens data.

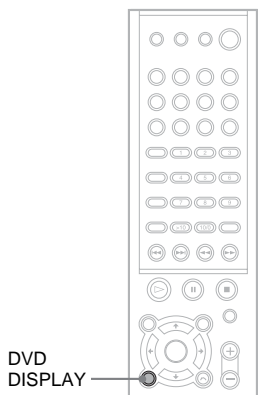

Tryck på DVD DISPLAY under uppspelning.

Kontrollmenyn visas.

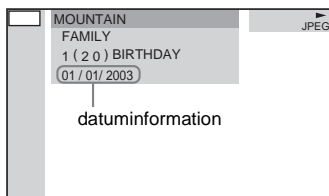

* "Exchangeable Image File Format" är ett bildformat för digitalkameror som definierats av Japan Electronics & Information technology Industries Association.

Obs!

Om det inte finns någon datuminformation eller om data har skadats på skivan, kan systemet inte visa datumet.

Tips

Du kan ändra ordningen på datumuppgifterna i JPEG-DATUM i SPECIALINSTÄLLNINGAR (sid. 65).

Ljudjusteringar

Ändra ljudet



Om en DVD-skiva är inspelad med flerspråkiga spår kan du välja vilket språk du vill använda medan du spelar skivan.

Om DVD-skivan är inspelad i flera ljudformat (PCM, Dolby Digital, MPEG-ljud eller DTS) kan du välja det ljudformat du önskar medan du spelar din DVD.

Med Stereo CD-, VIDEO CD-skivor eller MP3 kan du välja ljudet från den högra eller vänstra kanalen och lyssna på ljudet från den valda kanalen genom både den högra och den vänstra högtalaren. (I så fall förlorar ljudet stereoeffekten.) När du spelar en skiva med sång på den högra kanalen och instrumenten på den vänstra kanalen kan du exempelvis välja den vänstra kanalen och bara lyssna på instrumenten från båda högtalarna.

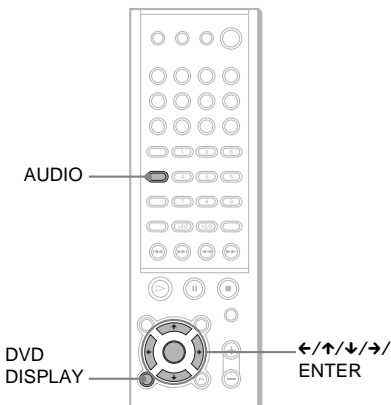

1 Tryck på DVD DISPLAY under uppspelning.

Kontrollmenyn visas.

2 Tryck på \uparrow/\downarrow för att välja (LJUD), tryck sedan på ENTER eller \rightarrow .

Alternativen för LJUD visas.

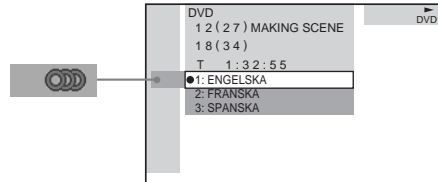

3 Tryck på \uparrow/\downarrow för att välja önskad ljudsignal.

■ När du spelar DVD-skivor

Beroende på vilken DVD du spelar kommer valet av språk att variera.

När 4 siffror visas avser de språkkoden. Se språkkoderna på sid. 81 för att se vilket språk som koderna representerar. När samma språk visas två eller fler gånger har DVD-skivan spelats in i flera ljudformat.

■ När du spelar en VIDEO-CD, CD, eller MP3

Standardinställningarna är understrukna.

- STEREO: Standardstereoljud
- 1/V: Ljudet från den vänstra kanalen (enkanalig)
- 2/H: Ljudet från den högra kanalen (enkanalig)

■ När du spelar Super Audio CD-skivor

I stoppläge, beroende på vilken Super Audio CD du spelar, kan alternativen variera.

- MULTI: Skivan har ett uppspelningsområde med flera kanaler
- KANAL 2: Skivan har ett uppspelningsområde med 2 kanaler
- CD: När du vill spela skivan som en vanlig CD.

Obs!

Inte alla skivor innehåller de tre alternativen ovan under Super Audio CD-uppspelning. Detta är beroende av lagerkonfigurationen på Super Audio CD-skivan som spelas.

4 Tryck på ENTER.

Om du vill stänga av kontrollmenyn

Tryck flera gånger på DVD DISPLAY tills kontrollmenyn stängs.

Obs!

- För skivor som inte har flera ljudformat kan du inte ändra ljudet.
- Medan du spelar en DVD kan ljudet ändras automatiskt.

Tips

Du kan välja AUDIO direkt genom att trycka på AUDIO. Varje gång du trycker på knappen ändras alternativet.

Visa ljudinformation för skivan (endast DVD)

När du väljer "LJUD" visas de kanaler som spelas på skärmen.

I Dolby Digital-format kan exempelvis signaler från en kanal till 5.1 spelas in på en DVD.

Beroende på vilken DVD du spelar kan antalet ljudkanaler variera.

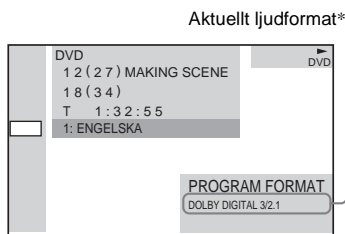

*"PCM", "MPEG", "DTS" eller "DOLBY DIGITAL" visas.

Om det är "DOLBY DIGITAL" visas kanalerna i uppspelningsspåret numeriskt som följer:

För Dolby Digital 5.1:

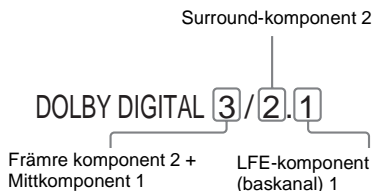

Exempel:

- PCM (stereo)

PROGRAM FORMAT

PCM 48kHz 24bit

- Dolby Surround

PROGRAM FORMAT

DOLBY DIGITAL 2/0
DOLBY SURROUND

- Dolby Digital 5.1

PROGRAM FORMAT

DOLBY DIGITAL 3/2.1

- DTS

PROGRAM FORMAT

DTS 3/2.1

Tips

- När signalen innehåller surround-signalkomponenter, t.ex. LS, RS eller S, utökas surround-effekten.
- Om du spelar MPEG-ljudspår kommer systemet att sända PCM-signaler (stereo).

Surround-ljud

DVD

VIDEO
CD

CD

MP3

Du kan få alla de fördelar som surroundljud ger genom att välja något av systemets förprogrammerade ljudfält. Ljudfälten skapar ett kraftfullt ljud med stor närvarokänsla, som ljudet i en biosalong, trots att du lyssnar i vanlig hemmiljö.

Ljudfält	Teckenfönster
AUTO FORMAT DIRECT AUTO	A.F.D. AUTO
AUTO FORMAT DIRECT PRO LOGIC	PRO LOGIC
AUTO FORMAT DIRECT PRO LOGIC II MOVIE	PLII MOVIE
AUTO FORMAT DIRECT PRO LOGIC II MUSIC	PLII MUSIC
CINEMA STUDIO EX A	C. ST. EX A*
CINEMA STUDIO EX B	C. ST. EX B*
CINEMA STUDIO EX C	C. ST. EX C*
HALL	HALL
JAZZ CLUB	JAZZ CLUB
LIVE CONCERT	L. CONCERT
GAME	GAME
2 CHANNEL STEREO	2CH STEREO

*Använder DCS-teknologi

Om DCS (Digital Cinema Sound)

I samverkan med Sony Pictures Entertainment, har Sony mätt ljudmiljön i sina studior och integrerat data från mätningen och Sonys egen DSP-teknologi (Digital Signal Processor) för att utveckla ett "Digital Cinema Sound" (digitalt bioljud). "Digital Cinema Sound" simulerar i en hemmiljö en idealisk bioljudsmiljö baserat på filmregissörens preferenser.

Tips

När du vill leda ut TV-ljudet eller stereoljudet genom en 2-kanalig källa från systemets 6 högtalare, väljer du ett annat ljudfält än "AUTO FORMAT DIRECT AUTO" eller "2 CHANNEL STEREO".

När du använder hörlurarna

Ljudfält	Teckenfönster
HEADPHONE [2 CH]	HP. [2CH]
HEADPHONE THEATER	HP. THEATER

Automatisk avkodning av den inkommande ljudsignalen (AUTO FORMAT DIRECT AUTO)

Den automatiska avkodningen identifierar vilken typ av ljudsignal som matas in (Dolby Digital, DTS eller vanlig 2-kanalsstereo). Därefter utförs den avkodning som behövs. I det här läget återges ljudet som det spelats in/kodats, utan några tillagda effekter (t.ex. efterklang, reverb).

Om lågfrekventa signaler saknas (Dolby Digital LFE, eller liknande) skapas en lågfrekvent signal som sänds till subwoofern.

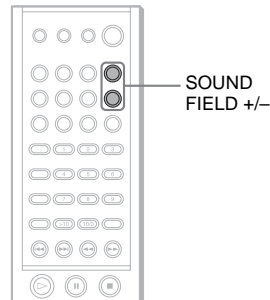

Tryck på **SOUND FIELD +/-** på fjärrkontrollen upprepade gånger tills "A.F.D. AUTO" visas i frontpanelens teckenfönster.

Lyssning med bara de främre högtalarna och subwoofern (2-kanalsstereo)

I det här läget sänds ljudet bara ut från de främre vänstra och högra högtalarna och subwoofern. Vanliga tvåkanalsskällor (stereo) påverkas inte av ljudfältet. Flerkanaliga surroundformat mixas ned till två kanaler.

Det här gör att du kan spela upp vilken ljudkälla som helst och få ut ljudet bara från vänster och höger högtalare och subwoofern.

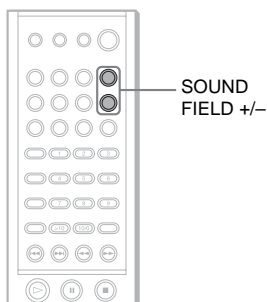

Tryck på SOUND FIELD +/- på fjärrkontrollen upprepade gånger tills "2CH STEREO" visas i frontpanelens teckenfönster.

Titta på filmer med Cinema Studio EX

Cinema Studio EX är idealiskt om man vill titta på filmer som kodats med flerkanalsformat, som t.ex. Dolby Digital DVD. Det här läget återskapar ljudegenskaperna från Sony Pictures Entertainments studior.

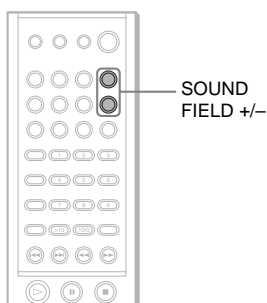

Tryck på SOUND FIELD +/- på fjärrkontrollen upprepade gånger tills "C.ST.EX A (eller B, C)" visas i frontpanelens teckenfönster.

■ C.ST.EX A (Cinema Studio EX A)

Återskapar ljudegenskaperna från Sony Pictures Entertainments bioproduktionsstudio "Cary Grant Theater". Detta är ett standardläge, som är utmärkt för nästan alla filmer.

■ C.ST.EX B (Cinema Studio EX B)

Återskapar ljudegenskaperna från Sony Pictures Entertainments bioproduktionsstudio "Kim Novak Theater". Det här läget är idealiskt för sciencefiction- eller actionfilmer med många ljudeffekter.

■ C.ST.EX C (Cinema Studio EX C)

Återskapar ljudegenskaperna i the Sony Pictures Entertainments filmmusikscen. Detta läge är idealiskt för musikalerna eller klassiska filmer där musik förekommer i ljudspåret.

■ Om Cinema Studio EX

Cinema Studio EX består av följande tre element.

- Virtual Multi Dimension
Skapar 5 virtuella högtalare som omger lyssnaren från ett enda par verkliga surround-högtalare.
- Screen Depth Matching
I en biograf kan det verka som om kommer inifrån bilden som visas på filmduken. Det här elementet skapar samma känsla i rummet du sitter genom att flytta ljudet från de främre högtalarna "in i" skärmen.
- Cinema Studio Reverberation
Återskapar reverberationerna som är typiska för en biograf. Cinema Studio EX är det integrerade läget som håller igång dessa element samtidigt.

Obs!

- De effekter som de virtuella högtalarna ger kan orsaka ökat brus i den uppspelade signalen.
- När du lyssnar med ljudfält som utnyttjar de virtuella högtalarna, kommer du inte att kunna höra något ljud direkt från surround-högtalarna.

Välja andra ljudfält

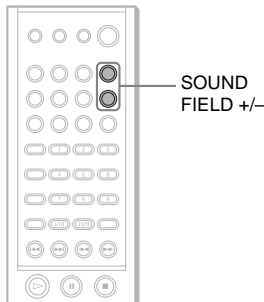

Tryck på SOUND FIELD +/- på fjärrkontrollen upprepade gånger tills det ljudfält som önskas visas i frontpanelens teckenfönster.

■ AUTO FORMAT DIRECT PRO LOGIC

Från tvåkanaliga källor skapar Dolby Pro Logic fem utkanaler. I det här läget sker Pro Logic-avkodning av ingångssignalen som skickas ut till främre, mittplacerade och surroundhögtalare. Under tiden blir surround-kanalen enkanalig.

■ AUTO FORMAT DIRECT PRO LOGICII MOVIE/MUSIC

Från tvåkanaliga källor skapar Dolby Pro LogicII fem utkanaler med full bandbredd. Det görs med en avancerad matrisavkodning, som mycket rent extraherar den ursprungliga inspelningens ljudbild utan att ljudet förändras.

■ HALL (Konsertsal)

Återskapar akustiken i en rektangulär konsertsal.

■ JAZZ CLUB (Jazzklubb)

Återskapar akustiken i en jazzklubb.

■ L. CONCERT (Livekonsert)

Återskapar akustiken i en livekonsert med 300 platser.

■ GAME (Spel)

Får maximal ljudpåverkan från videospel.

■ HEADPHONE [2CH]

I det här läget sänds ljudet ut från hörlurarna V/H. Vanliga tvåkanalskällor (stereo) påverkas inte av ljudfälten. Flerkanaliga surroundformat mixas ned till två kanaler.

■ FÖRESTÄLLNING M. HÖRLURAR

Detta läge sänder ut ljudet som surround från hörlurarna V/H.

Stänga av surround-effekterna

Tryck på SOUND FIELD +/- på fjärrkontrollen upprepade gånger tills "A.F.D. AUTO" visas i frontpanelens teckenfönster.

Ansluta hörlurarna till uttaget PHONES

Tryck på SOUND FIELD +/- på fjärrkontrollen tills "HP. [2CH]" visas i frontpanelens teckenfönster.

Obs!

- Den här funktionen är inte tillgänglig när man spelar Super Audio CD-skivor och när den ingående ljudströmmen är 2048 dts/bildruta.
- När ingångssignalen kommer från en flerkanalskälla, avbryts AUTO FORMAT DIRECT PRO LOGIC, AUTO FORMAT DIRECT PRO LOGICII MOVIE/MUSIC och flerkanalskällan sänds ut direkt.

Tips

Systemet memorerar det sista ljudfältet som valdes för varje funktionsläge.

När du väljer en funktion som t.ex. DVD eller TUNER, väljs automatiskt det ljudfält som användes senast. Om du exempelvis lyssnar på DVD med ljudfältet HALL, växlar till en annan funktion och sedan återvänder till DVD, kommer HALL att användas in igen. Med tunern memoreras ljudfält separat för alla förinställda kanaler.

Använda ljudeffekter



På det här systemet kan man välja mellan 2 ljudeffekter med en enkel knapptryckning. Välj det ljud som bäst motsvarar dina behov.

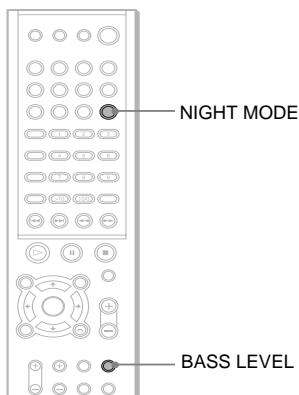

Tryck på NIGHT MODE eller BASS LEVEL på fjärrkontrollen.

Ljudeffekten aktiveras.

■ NIGHT MODE

I det här läget hör man ljudeffekterna och dialogerna som om man satt på en bio, även vid låg volym. Det här läget är lämpligt om man vill titta på en film på natten.

■ BASS LEVEL

Med funktionen BASS LEVEL förstärks basfrekvenserna.

Varje gång du trycker på BASS LEVEL, ändras basnivån i följande sekvens:

BASS OFF → BASS 1 → BASS 2 →
BASS OFF...

Stänga av ljudeffekten

Tryck på NIGHT MODE på fjärrkontrollen igen eller på BASS LEVEL på fjärrkontrollen upprepade gånger tills "BASS OFF" visas i frontpanelens teckenfönster.

Obs!

- Funktionen NIGHT MODE aktiveras endast när inströmmen är i Dolby Digital-format.
- När du ansluter hörlurarna till systemet, fungerar inte funktion BASS LEVEL.
- När du spelar upp en Super Audio CD, fungerar endast BASS LEVEL-funktionen. NIGHT MODE fungerar ej.

Tips

Du kan aktivera dessa två ljudeffektstyper samtidigt.

Använda olika extrafunktioner

Ändra vinklarna

DVD

Om olika vinklar för ett avsnitt har spelats in på DVD-skivan kan du ändra visningsvinkel. Till exempel medan du spelar ett avsnitt med ett tåg i rörelse kan du visa bilden antingen framifrån, från tågets vänstra eller högra fönster utan att tågets rörelse påverkas.

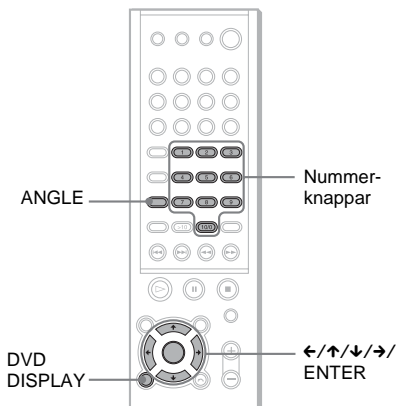

1 Tryck på DVD DISPLAY under uppspelning.

Kontrollmenyn visas.

2 Tryck på ↑/↓ för att välja (VINKEL).

Numret på vinkeln visas.

Numret inom parentes anger det totala antalet vinklar. Indikatorn "VINKEL" lyser grönt när olika vinklar har spelats in på skivan.

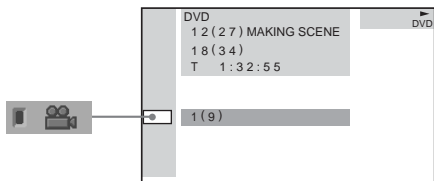

3 Tryck på ENTER eller →.

Numret på vinkeln ändras till "2".

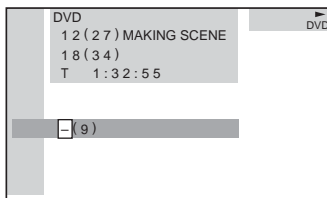

4 Välj vinkelnummer med nummerknapparna eller ↑/↓ och tryck sedan på ENTER.

Vinkeln ändras till markerad vinkel.

Om du vill stänga av kontrollmenyn

Tryck flera gånger på DVD DISPLAY tills kontrollmenyn stängs.

Obs!

Beroende på vilken DVD du spelar kanske du inte kan ändra vinkeln även om flera vinklar har spelats in på skivan.

Tips

Du kan välja vinkel direkt genom att trycka på ANGLE. Varje gång du trycker på knappen ändras vinkeln.

Visa undertexter

DVD

Om undertexter har spelats in på skivan kan du sätta på eller stänga av undertexterna under uppspelningen. Om flera undertextspråk förekommer på skivan kan du ändra språk under uppspelningen och sätta på eller stänga av undertexterna när du vill. Du kan till exempel välja det språk som du vill öva på, och sätta på undertexterna för att förstå bättre.

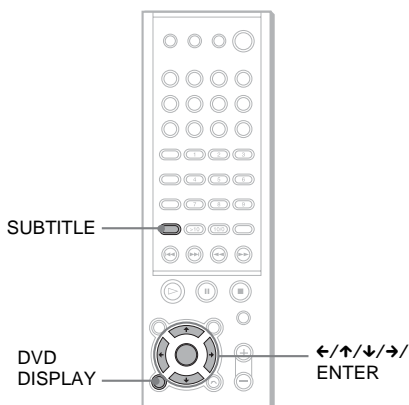

1 Tryck på DVD DISPLAY under uppspelning.

Kontrollmenyn visas.

2 Välj ↑/↓ för att välja (UNDERTEXT), tryck sedan på ENTER eller →.

Alternativen för UNDERTEXT visas.

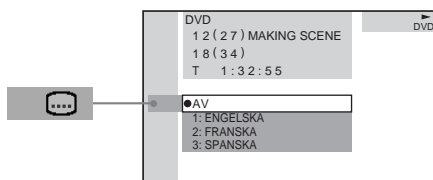

3 Tryck på ↑/↓ för att välja språk.

Beroende på vilken DVD du spelar kommer valet av språk att variera.

När 4 siffror visas anger de språkkoden. Se språkkoderna på sid. 81 för att se vilket språk som koderna representerar.

4 Tryck på ENTER.

Avbryta UNDERTEXT-inställningen

Välj "AV" i steg 3.

Om du vill stänga av kontrollmenyn

Tryck flera gånger på DVD DISPLAY tills kontrollmenyn stängs.

Obs!

Beroende på vilken DVD du spelar kanske du inte kan ändra undertexterna även om undertexter på flera språk har spelats in på skivan.

Tips

Du kan välja undertexten direkt genom att trycka på SUBTITLE. Varje gång du trycker på knappen ändras alternativet.

Låsa skivor

(ANPASSAT BARNLÅS, BARNLÅS)



Du kan ange två typer av uppspelningsrestriktioner för en skiva.

- Anpassat barnlås
Du kan ange uppspelningsrestriktionerna så att systemet inte kommer att spela olämpliga skivor.
- Barnlås
Uppspelningen av vissa DVD-skivor kan begränsas till en förutbestämd nivå som till exempel en åldersgrupp.
Samma lösenord används för både Anpassat barnlås och Barnlås.

Anpassat barnlås

Du kan ange samma lösenord för Anpassat barnlås för upp till 25 skivor. När du gör inställningar för skiva nummer 26 raderas begränsningarna för den skiva som du först angav lösenord för.

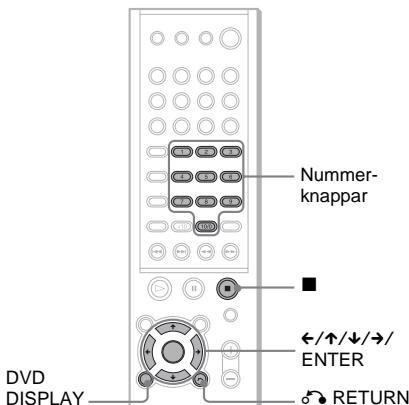

- 1 Sätt i den skiva som du vill låsa.**
Om skivan spelas trycker du på ■ för att stoppa uppspelningen.
- 2 Tryck på DVD DISPLAY i stoppläge.**
Kontrollmenyn visas.

- 3 Välj ↑/↓ för att välja (ANPASSAT BARNLÅS), tryck sedan på ENTER eller →.**

”ANPASSAT BARNLÅS” markeras.

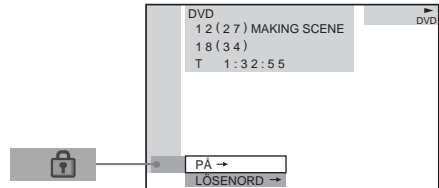

- 4 Välj ↑/↓ för att välja ”PÅ →”, tryck sedan på ENTER.**

■ **Om du inte har skrivit in ett lösenord**
Displayen för registrering av ett nytt lösenord visas.

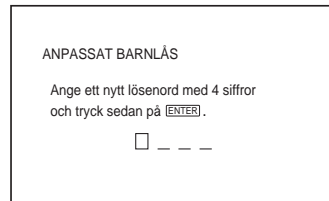

Ange ett lösenord på 4 siffror med nummerknapparna och tryck sedan på ENTER.

Displayen för bekräftande av lösenordet visas.

■ **När du redan har registrerat ett lösenord**
Displayen för inskrivning av lösenordet visas.

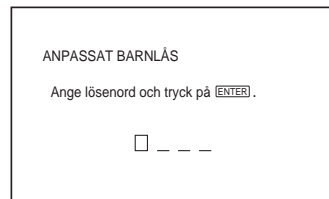

5 Ange eller skriv om ditt lösenord på 4 siffror med nummerknapparna och tryck sedan på ENTER.

”Anpassat barnlås används.” visas och skärmen återgår sedan till kontrollmenyn.

Om du skriver fel medan du skriver in lösenordet

Tryck på ← innan du trycker på ENTER och skriv in rätt nummer.

Om du skriver fel

Tryck på ↶ RETURN och starta sedan från steg 3 igen.

Om du vill stänga av kontrollmenyn

Tryck flera gånger på DVD DISPLAY tills kontrollmenyn stängs.

Om du vill stänga av Anpassat barnlås

- 1 I steg 4 väljer du "AV →", och trycker sedan på ENTER.
- 2 Ange ditt lösenord på 4 siffror med nummerknapparna och tryck sedan på ENTER.

Ändra lösenordet

- 1 I steg 4 trycker du på ↑/↓ för att välja "LÖSEWORD →" och trycker sedan på ENTER.
Displayen för inskrivning av lösenordet visas.
- 2 Ange ditt lösenord på 4 siffror med nummerknapparna och tryck sedan på ENTER.
- 3 Ange ett nytt lösenord på 4 siffror med nummerknapparna och tryck sedan på ENTER.
- 4 För att bekräfta lösenordet anger du det på nytt med hjälp av nummerknapparna och trycker sedan på ENTER.

Spela en skiva med Anpassat barnlås

1 Sätt i skivan som har Anpassat barnlås aktiverat.

Displayen ANPASSAT BARNLÅS visas.

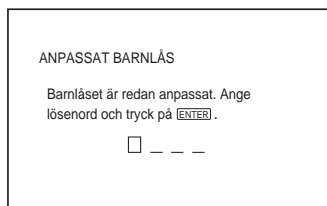

2 Ange ditt lösenord på 4 siffror med nummerknapparna och tryck sedan på ENTER.

Systemet är klar för uppspelning.

Obs!

- När du byter lager eller område på en Super Audio CD med Anpassat barnlås aktiverat, kan displayen där du ska ange ditt lösenord komma att visas.
- När du anger lösenordet till det anpassade barnlåset för en hybrid-Super Audio CD, fungerar bara det anpassade barnlåset på det aktuella lagret.

Tips

Om du glömmet lösenordet, skriv in det 6-siffriga numret "199703" när displayen ANPASSAT BARNLÅS frågar efter lösenordet och tryck sedan på ENTER. Displayen kommer att be dig att skriva in ett nytt 4-siffrigt lösenord.

Begränsa uppspelning för barn (Barnlås) (endast DVD)

Uppspelningen av vissa DVD-skivor kan begränsas till en förutbestämd nivå som till exempel en åldersgrupp. Funktionen "Barnlås" gör att du kan ange en uppspelningsgräns. Ett avsnitt som är begränsat visas inte eller byts ut mot ett annat avsnitt.

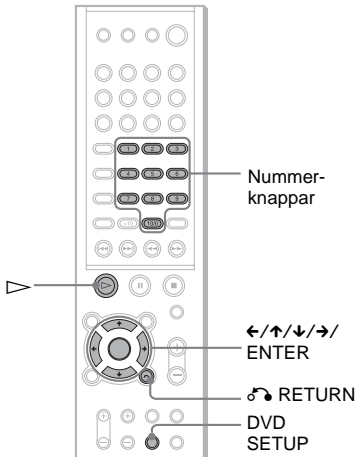

1 Tryck på DVD-SETUP i stoppläge.

Inställningsdisplayen visas.

2 Välj ↑/↓ för att välja "SPECIALINSTÄLLNINGAR", tryck sedan på ENTER.

"SPECIALINSTÄLLNINGAR" visas.

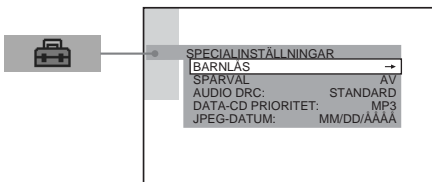

3 Välj ↑/↓ för att välja "BARNLÅS →" tryck sedan på ENTER eller →.

■ Om du inte har skrivit in ett lösenord

Displayen för registrering av ett nytt lösenord visas.

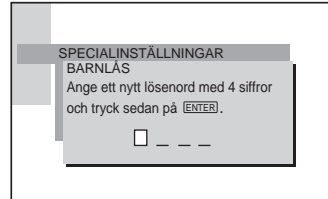

Ange ett lösenord på 4 siffror med nummerknapparna och tryck sedan på ENTER.

Displayen för bekräftande av lösenordet visas.

■ När du redan har registrerat ett lösenord

Displayen för inskrivning av lösenordet visas.

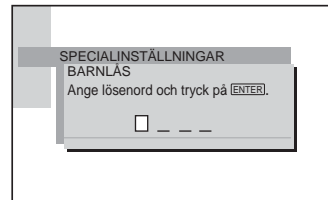

4 Ange eller skriv om ditt lösenord med nummerknapparna och tryck sedan på ENTER.

Displayen för angivande av nivå för uppspelningsbegränsning och ändring av lösenordet visas.

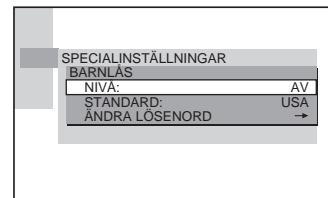

5 Välj \uparrow/\downarrow för att välja "STANDARD", tryck sedan på ENTER.

Alternativen för "STANDARD" visas.

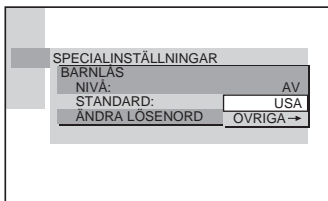

6 Tryck på \uparrow/\downarrow för att välja ett geografiskt område som nivå för uppspelningsbegränsning och tryck sedan på ENTER.

Området väljs.

Om du väljer "ÖVRIGA →", väljer du och skriver in standardkoden som står i tabellen på sid. 53 med hjälp av nummerknapparna.

7 Välj \uparrow/\downarrow för att välja "NIVÅ", tryck sedan på ENTER.

Alternativen för "NIVÅ" visas.

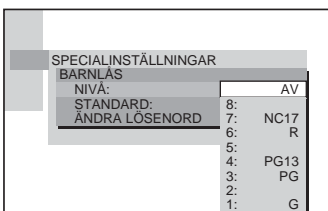

8 Välj en nivå med \uparrow/\downarrow och tryck sedan på ENTER.

Inställningen av Barnlås är klar.

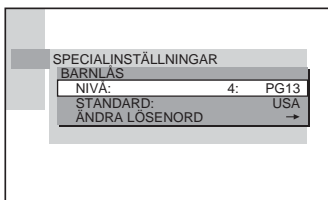

Ju lägre värdet är desto mer strikt är begränsningen.

Om du skriver fel

Tryck på \leftarrow RETURN för att gå tillbaka till föregående skärm.

Stänga inställningsdisplayen

Tryck på DVD SETUP tills inställningsdisplayen stängs.

Stänga av Barnlås och spela DVD-skivan efter att du har skrivit in lösenordet

Ställ in "NIVÅ" till "AV" i steg 8.

Ändra lösenordet

1 I steg 5, välj "ÄNDRA LÖSENORD →" med \downarrow och tryck sedan på ENTER.
Displayen för inskrivning av lösenordet visas.

2 Följ steg 3 för att skriva in ett nytt lösenord.

Spela en skiva med barnlås

1 Sätt in skivan och tryck på ▷.

Displayen BARNLÅS visas.

2 Ange ditt lösenord på 4 siffror med nummerknapparna och tryck sedan på ENTER.

Uppspelningen startas.

Obs!

- När du spelar DVD-skivor som inte har barnlås kan uppspelningen inte begränsas på detta system.
- Beroende på vilken DVD som används kanske du ombeds att ändra Barnlås-nivån medan skivan spelas. I detta fall anger du ditt lösenord och ändrar sedan nivå. Om läget för återupptagen uppspelning avbryts, återgår nivån till den ursprungliga nivån.

Tips

Om du glömmet lösenordet tar du ur skivan och upprepar steg 1-3 i avsnittet "Begränsa uppspelning för barn". När du ombeds att ange lösenordet skriver du "199703" med hjälp av nummerknapparna och trycker sedan på ENTER. Displayen kommer att be dig att skriva in ett nytt 4-siffrigt lösenord. När du har angett ett nytt 4-siffrigt lösenord i steg 3, sätter du in skivan i systemet igen och trycker på ▷. När displayen BARNLÅS visas anger du ditt nya lösenord.

Områdeskod

Standard	Kod
Argentina	2044
Australien	2047
Belgien	2057
Brasilien	2070
Chile	2090
Danmark	2115
Filippinerna	2424
Finland	2165
Frankrike	2174
Hongkong	2219
Indien	2248
Indonesien	2238
Italien	2254
Japan	2276
Kanada	2079
Kina	2092
Korea	2304
Malaysia	2363
Mexiko	2362
Nederländerna	2376
Norge	2379
Nya Zeeland	2390
Pakistan	2427
Portugal	2436
Ryssland	2489
Schweiz	2086
Singapore	2501
Spanien	2149
Storbritannien	2184
Sverige	2499
Taiwan	2543
Thailand	2528
Tyskland	2109
Österrike	2046

Andra åtgärder

Styra TV:n med den medföljande fjärrkontrollen

Genom att justera fjärrsignalen kan du styra TV:n med fjärrkontrollen.

Obs!

- Om du anger en ny kod kommer föregående kodinställning att tas bort.
- Koden kan ändras eller återställas till Sonys standardinställning när du byter batterier i fjärrkontrollen. Återställ då rätt kodnummer.

Styra TV:n med fjärrkontrollen

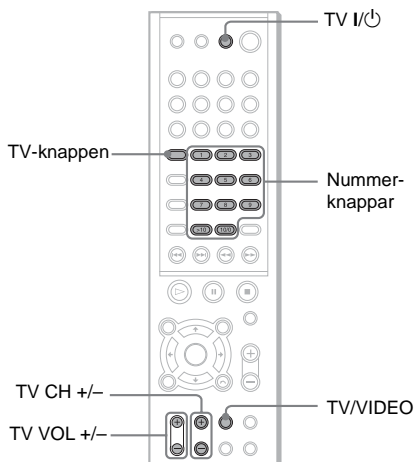

Håll ner TV I/⏻ och ange TV-tillverkarens kod (se tabellen) med hjälp av nummerknapparna. Släpp sedan TV I/⏻.

Om TV-tillverkarens kod har angetts korrekt, blinkar indikatorn för TV långsamt två gånger och om inställningen inte fungerar, blinkar indikatorn för TV fem gånger snabbt.

Koder för TV-apparater som går att styra

TV-knappen blinkar långsamt två gånger när du angivit tillverkarens kod korrekt. Om du inte angivit rätt kod blinkar TV-knappen snabbt fem gånger i följd.

TV

Tillverkare	Kod
SONY	001
AIWA	001, 047
DAEWOO	002, 004, 005, 006, 007, 015
FISHER	008
GOLDSTAR	002, 003, 011, 012, 015, 034
GRUNDIG	017, 034, 055
HITACHI	002, 013, 014, 015
ITT/NOKIA	021, 022
JVC	016
LOEWE	048, 049, 050
MAGNAVOX	002, 003, 018
MITSUBISHI/MGA	002, 003, 019
NEC	002, 003, 020
PANASONIC	009, 024
PHILIPS	015, 018
PIONEER	009, 025, 026, 040
RCA/PROSCAN	002, 010, 027, 028, 029
SAMSUNG	002, 003, 015, 031, 032, 033, 034, 051, 052, 053, 054
SANYO	008, 044, 045, 046
SHARP	035
TELEFUNKEN	023, 036, 037, 038
THOMSON	030, 037, 039
TOSHIBA	035, 040, 041
ZENITH	042, 043

CATV

Tillverkare	Kod
SONY	101
HAMLIN/REGAL	123, 124, 125, 126, 127
JERROLD/GI	102, 103, 104, 105, 106, 107, 108, 109, 119, 131
OAK	128, 129, 130
PANASONIC	120, 121, 122
PIONEER	115, 116
SCIENTIFIC ATLANTA	110, 111, 112
TOCOM	117, 118, 131
ZENITH	113, 114

Styra TV:n

Du kan styra TV:n med knapparna nedan.

Tryck på	För att
TV I/⏻	Stänga av eller slå på TV:n.
TV/VIDEO	Växla TV:ns insignalkälla mellan TV:n och andra insignalkällor.
TV VOL +/-	Ställa in TV-volymer.
TV CH +/-	Välja TV-kanal.

Använda nummerknapparna för att styra TV:n

När du ställer in fjärrkontrollen till TV-läget, kan du styra TV:n med hjälp av nummerknapparna.

Trycka på TV-knappen

TV-knappen blir röd och fjärrkontrollen ställs in på TV. Du kan välja TV-kanaler med hjälp av sifferknapparna.

>10 används till att välja kanaler vars nummer överstiger 10.

Tryck på TV-knappen en gång till för att lämna TV-läget.

Obs!

- Beroende på TV:n kan det hända att du inte kan styra TV:n eller använda vissa av knapparna ovan.
- TV-knappen stängs av om du inte använder fjärrkontrollen på 10 sekunder.

Tips

Beroende på vilken slags TV du har, kan även följande metod fungera. Tryck på >10, och sedan på siffran. (För exempelvis kanal 25 trycker du först på >10, och sedan på 2 och 5.)

Använda videon eller en annan enhet

Du kan använda en videobandspelare eller andra enheter som är anslutna till uttaget VIDEO 1 eller VIDEO 2. Se bruksanvisningen som medföljde enheten för mer information.

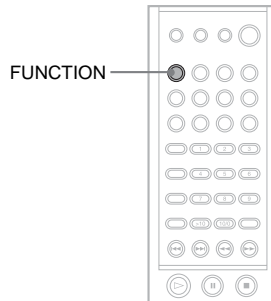

Tryck på FUNCTION upprepade gånger tills VIDEO 1 eller VIDEO 2 (beroende på var du anslutit enheten) visas i frontpanelens teckenfönster.

Varje gång du trycker på FUNCTION ändras systemets läge i följande sekvens.
DVD → VIDEO 1 → VIDEO 2 → TUNER (FM eller AM) → TV* → DVD...

* När TV väljs, hörs ljud från TV:n.

Radio

Förinställa radiostationer

Du kan förinställa 20 FM-stationer och 10 AM-stationer.

Innan du ställer in stationerna bör du skruva ner volymen till lägsta nivå.

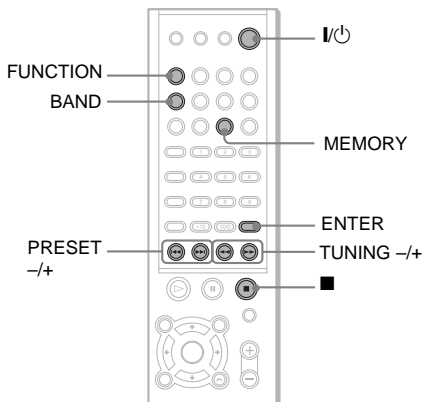

- 1 Tryck på BAND upprepade gånger tills det band du vill ha visas i frontpanelens teckenfönster.**

Varje gång du trycker på BAND, växlar du mellan AM och FM.

- 2 Håll ner TUNING + eller – tills sökningen börjar och släpp sedan knappen.**

Sökningen avbryts när systemet hittar en station. "TUNED" och "ST" (för stereoprogram) visas i frontpanelens teckenfönster.



- 3 Tryck på MEMORY.**

Ett förinställt nummer visas i frontpanelens teckenfönster.

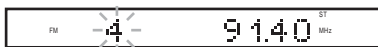

- 4 Tryck på PRESET + eller – för att välja det förinställda nummer du vill ha.**



- 5 Tryck på ENTER.**

Stationen lagras.



- 6 Upprepa steg 1 till 5 om du vill spara fler stationer.**

Ändra förinställt nummer

Börja om från steg 1.

Lyssna på radio

Ställ först in radiostationer i systemets minne (se "Förinställa radiostationer" på sid.56).

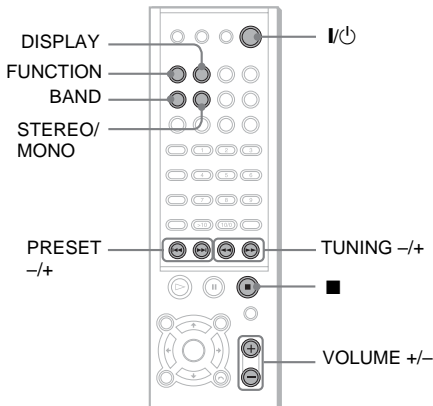

1 Tryck på FUNCTION upprepade gånger tills FM eller AM visas i frontpanelens teckenfönster.

Den senast mottagna stationen tas in.

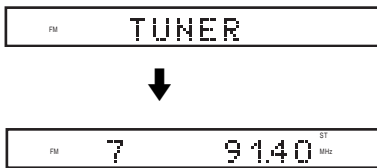

2 Tryck på PRESET + eller - för att välja den förinställda station du vill ha.

Varje gång du trycker på knappen tas en ny förinställd station in.

Varje gång du trycker på BAND, växlar du mellan AM och FM.

3 Justera volymen genom att trycka på VOLUME +/-.

Stänga av radion

Tryck på I/⏻.

Lyssna på ej förinställda radiostationer

Använd manuell eller automatisk inställning i steg 2.

För manuell inställning trycker du på TUNING + eller - på fjärrkontrollen flera gånger.

För automatisk inställning håller du ner TUNING + eller - på fjärrkontrollen. Tryck på TUNING + eller - när du avslutar den automatiska inställningen.

Tips

- För FM-program med mycket brus, tryck på STEREO/MONO på fjärrkontrollen så att "MONO" visas i frontpanelens teckenfönster. Du får inget stereoljud, men mottagningen blir bättre. Tryck på knappen igen om du vill få tillbaka stereoeffekten.
- Förbättra mottagningen genom att rikta om antennerna.

Kontrollera frekvens eller ljudfält

Tryck på DISPLAY upprepade gånger.

Varje gång du trycker på DISPLAY ändras frontpanelens teckenfönster enligt följande: frekvens → ljudfält → frekvens...

Namnge förinställda stationer

Du kan ange ett namn på upp till 6 tecken för förinställda stationer. Dessa namn (exempelvis "XYZ") visas i frontpanelens teckenfönster på systemet när en station väljs.

Observera att endast ett namn kan användas för varje förinställd station.

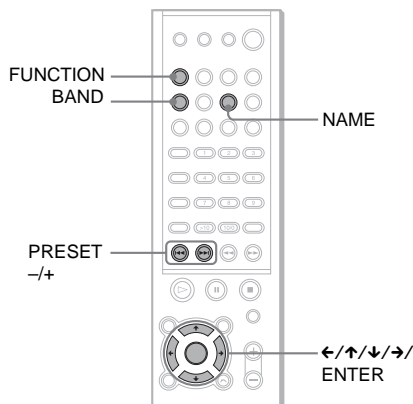

1 Tryck på FUNCTION upprepade gånger tills FM eller AM visas i frontpanelens teckenfönster.

Varje gång du trycker på BAND, växlar du mellan AM och FM.

Den senast mottagna stationen tas in.

Varje gång du trycker på FUNCTION ändras systemets läge i följande sekvens:

DVD → VIDEO 1 → VIDEO 2 →

TUNER (FM eller AM) → TV → DVD...

2 Tryck på PRESET+ eller – upprepade gånger för att välja den förinställda station för vilken du vill skapa ett indexnamn.

3 Tryck på NAME.

4 Skapa ett indexnamn genom att använda markörknapparna:

Tryck på ↓/↑ för att välja ett tecken, tryck sedan på → för att flytta markören till nästa position.

Om du skriver fel

Tryck på ← eller → upprepade gånger tills tecknet som ska ändras blinkar, tryck sedan på ↓/↑ för att välja önskat tecken. Stora bokstäver, siffror och andra symboler kan användas för att ange en radiostations namn.

5 Tryck på ENTER.

Stationens namn lagras.

Använda RDS (Radio Data System)

Vad är RDS?

RDS (Radio Data System) är en tjänst som gör att radiostationer kan sända ytterligare information tillsammans med den reguljära programsignalen. Denna tuner har flera RDS-funktioner, t.ex. visning av stationsnamn. RDS är bara tillgängligt för FM-stationer.*

Obs!

RDS kanske inte fungerar om stationen inte sänder RDS-signalen ordentligt eller om signalstyrkan är för svag.

* Inte alla FM-stationer erbjuder RDS-tjänster, eller har samma typ av tjänster. Om du inte är bekant med RDS-systemet kan du höra med lokala radiostationer för mer information om RDS-tjänster i ditt område.

Ta emot RDS-sändningar

Välj en station på FM-bandet. När du får in en station som har RDS-tjänster visas stationsnamnet* i TUNER-informationen.

* Om en RDS-sändning inte tas emot kanske inte stationsnamnet visas i frontpanelens teckenfönster.

Använda sovtimern

Du kan ställa in systemet att stängas av vid en förinställd tid så att du kan somna medan du lyssnar på musik. Du kan förinställa tiden upp till 180 minuter.

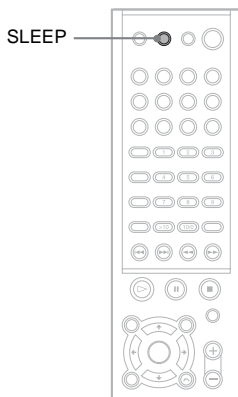

Tryck på SLEEP.

Varje gång du trycker på den här knappen, ändras minuterna som visas (den kvarvarande tiden) som följer:

OFF → 0.10.00 (10MIN) → 0.20.00
(20MIN) → 0.30.00 (30MIN) → 1.00.00
(60MIN) → 1.30.00 (90MIN) → 2.00.00
(120MIN) → 2.30.00 (150MIN) →
3.00.00 (180MIN) → OFF...

Kontrollera återstående tid

Tryck på SLEEP en gång.

Ändra den återstående tiden

Tryck på SLEEP upprepade gånger för att välja önskad tid.

Avbryta sovtimer-funktionen

Tryck på SLEEP upprepade gånger tills "SLEEP OFF" visas i frontpanelens teckenfönster.

Ändra ljusstyrkan på frontpanelens teckenfönster

Du kan ändra ljusstyrkan i frontpanelens teckenfönster i två steg.

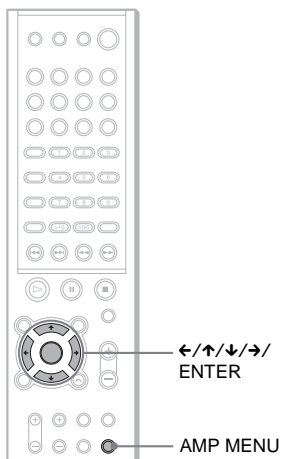

- 1 Tryck på AMP MENU upprepade gånger tills “CUSTOMIZE” visas i frontpanelens teckenfönster.
- 2 Tryck på ↓/↑ tills “DIMMER” visas i frontpanelens teckenfönster.
- 3 Tryck på ←/→.
Varje gång du trycker på den här knappen, ändras ljusstyrkan i frontpanelens teckenfönster.

Återgå till standardsinställningarna

Du kan återställa systemparametrar som exempelvis högtalarinställningar och förinställda stationer till standardinställningarna.

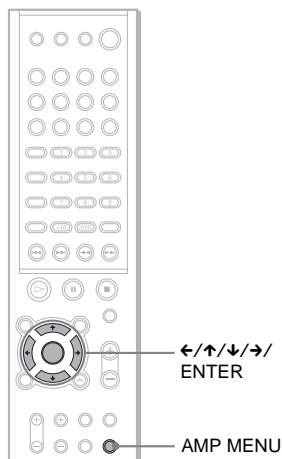

- 1 Tryck på AMP MENU upprepade gånger tills “CUSTOMIZE” visas i frontpanelens teckenfönster.
- 2 Tryck på ↓/↑ tills “MEMO. CLR. N” visas i frontpanelens teckenfönster.
- 3 Tryck på ←/→ tills “MEMO. CLR. Y” visas i frontpanelens teckenfönster och tryck på ENTER.
När du väljer “MEMO. CLR. N” och trycker på ENTER kommer den här åtgärden att avbrytas.
- 4 Tryck på ←/→ tills “Really? Y” visas i frontpanelens teckenfönster och tryck på ENTER.
“ALL CLEAR!” visas i frontpanelens teckenfönster och inställningarna återställs till standardinställningarna.
När du väljer “Really? N” och trycker på ENTER kommer den här åtgärden att avbrytas.

Inställningar och justeringar

Använda

Inställningsdisplayen



Genom att använda Inställningsdisplayen kan du göra olika justeringar för till exempel bild och ljud. Du kan också ange ett undertextspråk och språk för inställningsdisplayen, bland annat. För information om samtliga alternativ på Inställningsdisplayen, se sid. 62-67. För en översiktslista över alternativen på Inställningsdisplayen, se sid. 82.

Använda inställningsdisplayen

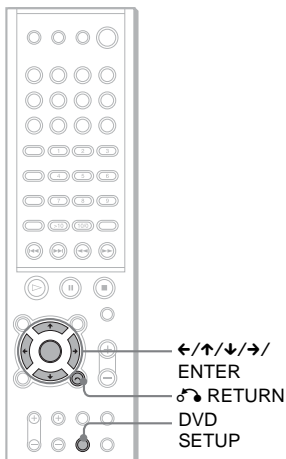

1 Tryck på DVD-SETUP i stoppläge.

Inställningsdisplayen visas.

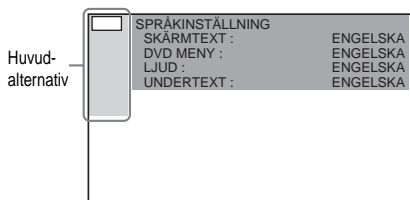

2 Tryck på \leftarrow/\rightarrow för att välja alternativ för inställning från den lista som visas: "SPRÅKINSTÄLLNING," "SKÄRMINSTÄLLNINGAR," "SPECIALINSTÄLLNINGAR," "HÖGTALARINSTÄLLN." och "ÅTERSTÄLLA*." Tryck sedan på ENTER eller \rightarrow .

Valt alternativ visas.

Exempel: "SKÄRMINSTÄLLNINGAR"

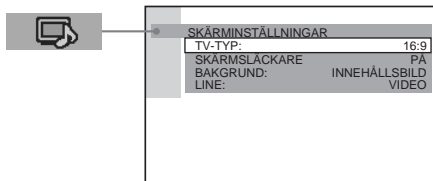

3 Välj alternativ med hjälp av \leftarrow/\rightarrow , tryck sedan på ENTER eller \rightarrow .

Alternativen för vald inställning visas.

Exempel: "TV-TYP"

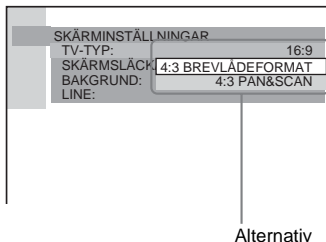

Alternativ

Tryck på \leftarrow eller \rightarrow RETURN för att återgå till inställningsalternativen.

4 Välj inställning med hjälp av \leftarrow/\rightarrow , tryck sedan på ENTER.

Alternativet väljs och inställningen är klar.

Exempel: "4:3 PAN&SCAN"

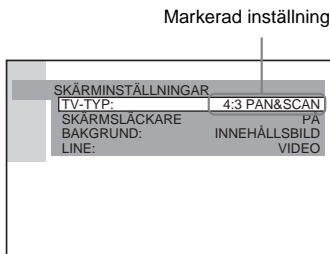

Markerad inställning

Stänga inställningsdisplayen

Tryck på DVD SETUP tills inställningsdisplayen stängs.

* Om du väljer "ÅTERSTÄLLA"  i steg 2, återställs följande alternativ till sina ursprungliga inställningar.

• Inställningsmeny (utom BARNLÅS) (sid. 82)

Efter att du valt "ÅTERSTÄLLA" och tryckt på ENTER, välj "JA" för att återställa inställningarna (det tar ett par sekunder). Välj "NEJ" och tryck på ENTER för att avbryta. Tryck inte på  på systemet eller när du återställer systemet.

Ange språk för skärmtexten eller ljudspåret

(SPRÅKINSTÄLLNING)



Med "SPRÅKINSTÄLLNING" kan du ange olika språk för skärmtexten och ljudspåret.

Välj "SPRÅKINSTÄLLNING" i Inställningsdisplayen. Mer information om hur displayen används finns i "Använda Inställningsdisplayen" (sid. 61).

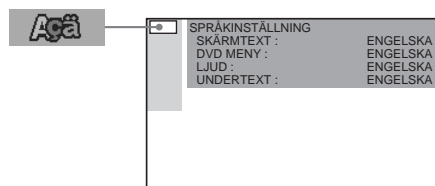

■ SKÄRMTEXT (On-Screen Display)

Ändrar displayspråk för skärmen.

Väljer språk från den lista som visas.

■ DVD MENY (endast DVD)

Du kan välja önskat språk för DVD-menyn.

■ LJUD (endast DVD)

Ändrar språk för ljudspåret.

Väljer språk från den lista som visas.

■ UNDERTEXT (endast DVD)

Ändrar undertextspråk.

Väljer språk från den lista som visas.

Obs!

När du väljer ett språk som inte spelats in på aktuell DVD väljs något av de andra språken automatiskt (utom för "SKÄRMTEXT").

Tips

Om du väljer "ÖVRIGA →" i "DVD MENY", "UNDERTEXT" eller "LJUD", väljer du och anger språkkod från listan med hjälp av nummerknapparna (sid. 81).

Efter att du har gjort ett val visas språkkoden (4 siffror) nästa gång du väljer "ÖVRIGA →".

Inställningar för displayen

(SKÄRMINSTÄLLNINGAR)

DVD

VIDEO
CD

SA-CD
CD

MP3

JPEG

Välj inställningar beroende på vilken TV som ansluts.

Välj "SKÄRMINSTÄLLNINGAR" i Inställningsdisplayen. Mer information om hur displayen används finns i "Använda Inställningsdisplayen" (sid. 61). Standardinställningen är understruken.

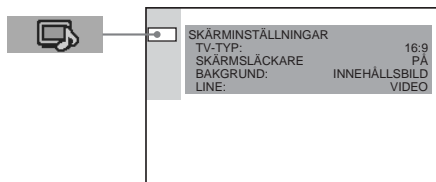

■ TV-TYP (endast DVD)

Väljer bildförhållandet för den anslutna TV:n (4:3 standard eller widescreen).

16:9	Välj detta när du ansluter till en widescreen-TV eller en TV med wide-lägesfunktion.
4:3 BREVLÄDE-FORMAT	Välj detta när du ansluter till en TV med 4:3-skärm. Visar en widescreen-film med svarta remsor på den övre och nedre delen av skärmen.
4:3 PAN&SCAN	Välj detta när du ansluter till en TV med 4:3-skärm. Visar automatiskt widescreen-filmen på hela skärmen och skär av de delar som inte får plats.

16:9

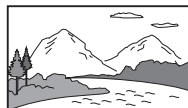

4:3 BREVLÄDEFORMAT



4:3 PAN&SCAN

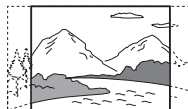

Obs!

Beroende på vilken DVD du spelar kan "4:3 BREVLÄDEFORMAT" kanske väljas automatiskt i stället för "4:3 PAN&SCAN" eller vice versa.

■ SKÄRMSLÄCKARE

Aktiverar eller inaktiverar skärmsläckaren så att skärmsläckarbilden visas när systemet har varit i paus- eller stoppläge i 15 minuter, eller när du spelar en CD-skiva, Super Audio CD-skiva, MP3- eller JPEG-fil (förutom under ett bildspel) i mer än 15 minuter. Skärmsläckaren kommer att hjälpa till att förhindra att din display blir skadad (afterimage). Tryck på \triangleright när du vill inaktivera skärmsläckaren.

PÅ	Aktiverar skärmsläckaren.
AV	Inaktiverar skärmsläckaren.

■ BAKGRUND

Väljer bakgrundsfärg eller bakgrundsbild på TV:n i stoppläge eller medan du spelar en CD-skiva.

INNEHÅLLS-BILD	Innehållsbilden (stillbild) visas i bakgrunden, men bara om bilden redan har spelats in på skivan (CD-EXTRA osv.). Om skivan inte innehåller någon innehållsbild visas bilden "GRAFIK".
GRAFIK	En förinställd bild som sparats i systemet visas i bakgrunden.
BLÅ	Bakgrundsfärgen är blå.
SVART	Bakgrundsfärgen är svart.

■ LINE

Välj utsignalsmetoden för videosignaler från uttaget ➔ EURO AV OUTPUT (TO TV) på systemets bakpanel.

VIDEO	Sänder ut videosignaler.
RGB	Sänder ut RGB-signaler.

Obs!

Om din TV inte kan ta emot RGB-signaler, visas ingen bild på TV-skärmen även om du väljer "RGB."

Hänvisa till instruktionerna som medföljde TV:n.

Anpassade inställningar

(SPECIALINSTÄLLNINGAR)



Gör att du kan ange barnlås och andra inställningar.

Välj "SPECIALINSTÄLLNINGAR" i Inställningsdisplayen. Mer information om hur displayen används finns i "Använda Inställningsdisplayen" (sid. 61). Standardinställningen är understruken.

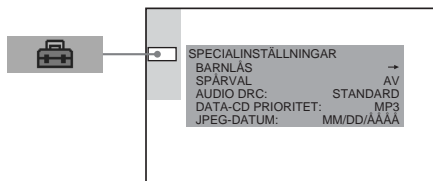

■ BARNLÅS → (endast DVD)

Anger lösenord och nivå för uppspelningsbegränsning för DVD-skivor med uppspelningsbegränsning för barn. För mer information, se "Begränsa uppspelning för barn" (sid. 51).

■ SPÅRVAL (endast DVD)

Ger det ljudspår med störst antal kanaler prioritet när du spelar en DVD med fler ljudformat (PCM, MPEG-ljud, DTS eller Dolby Digital).

AV	Ingen prioritet.
AUTO	Prioritet ges.

Obs!

- När du väljer "AUTO" kan språket komma att ändras. Inställningen "SPÅRVAL" har högre prioritet än "LJUD"-inställningarna under "SPRÅKINSTÄLLNING" (sid. 62).
- Om ljudspårerna PCM, DTS, MPEG-ljud och Dolby Digital har samma antal kanaler väljer systemet PCM, DTS, Dolby Digital och MPEG-ljud i den ordningen.
- Beroende på vilken DVD du spelar kan den ljudkanal som har prioritet vara förutbestämd. I så fall kan du inte ge prioritet för DTS, Dolby Digital eller MPEG-ljudformaten genom att välja "AUTO".

■ AUDIO DRC

Begränsar ljudspårets DYNAMISK-område. Lämpligt om man vill titta på film på natten med låg volym.

AV	Ingen kompression av DYNAMISK-området.
PÅ	Återskapar ljudspåret med det DYNAMISK-området som inspelningsteknikern avsåg.

Obs!

Kompression av DYNAMISK-området fungerar endast för Dolby Digital-källor.

■ DATA-CD PRIORITET (endast MP3, JPEG)

Ställ in den prioritetsdata du önskar när du spelar upp en DATA CD (CD-ROM/CD-R/CD-RW) som innehåller MP3-ljudspår och JPEG-bildfiler.

MP3	Om en MP3-fil finns på skivan, uppfattar systemet skivan som en "MP3-skiva." Om det endast finns JPEG-filer på skivan, uppfattar systemet skivan som en "JPEG-skiva."
------------	---

JPEG	Om en JPEG-fil finns på skivan, uppfattar systemet skivan som en "JPEG-skiva." Om det endast finns MP3-filer på skivan, uppfattar systemet skivan som en "MP3-skiva."
-------------	---

Obs!

- När du spelar Multi Session-CD-skivor, avgör systemet ett mål som ska spelas för sista bränningen eller en bränning förknippad med sista bränningen.
- Sätt tillbaka skivan om du ändrar denna inställning.

■ JPEG-DATUM

Ändra ordningen på datumuppgifterna för en JPEG-bild i kontrollmenyn.

MM/DD/ÅÅÅÅ

ÅÅÅÅ/MM/DD

DD/MM/ÅÅÅÅ

ÅÅÅÅ/DD/MM

ÅÅÅÅ: År

MM: Månad

DD: Dag

Inställningar för högtalarna

(HÖGTALARINSTÄLLN.)

För att få bästa möjliga surround-ljud ställer du in storleken på högtalarna du har kopplat in och avståndet mellan dem och lyssningspositionen. Använd sedan testtonen för att justera högtalarnas nivå och balans till samma nivå.

Välj "HÖGTALARINSTÄLLN." i inställningsdisplayen. För mer information, se "Använda Inställningsdisplayen" (sid. 61). Standardinställningen är understruken.

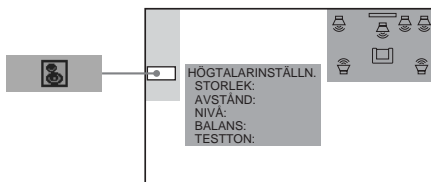

Återgå till standardinställningen när du ändrar en inställning. Markera alternativet och tryck på CLEAR.

■ STORLEK

Om du inte kopplar in några mitthögtalare eller surrondhögtalare eller om du flyttar surrondhögtalarna ställer du in parametrarna för MITTEN och SURROUND och specificerar surround-högtalarens läge och höjd. Eftersom inställningarna för de främre högtalarna och din subwoofer är fasta kan du inte ändra dem.

Positionsdiagram

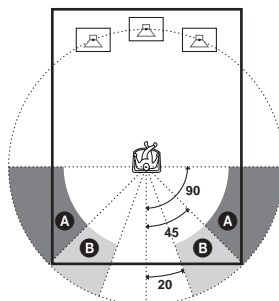

Höjddiagram

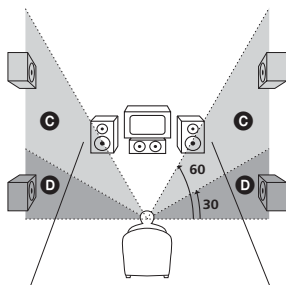

FRAM

JA

MITTEN

JA: Välj normalt detta.

INGEN: Välj detta om du inte har någon mitthögtalare.

SURROUND

BAKOM (LÅG): Välj detta om surround-högtalarna är placerade i sektion **B** och **D**.

BAKOM (HÖG): Välj detta om surround-högtalarna är placerade i sektion **B** och **C**.

SIDA (LÅG): Välj detta om surround-högtalarna är placerade i sektion **A** och **D**.

SIDA (HÖG): Välj detta om surround-högtalarna är placerade i sektion **A** och **C**.

INGEN: Välj detta om du inte har några surround-högtalare.

SUBWOOFER

JA

Obs!

- När du väljer ett alternativ stoppas ljudet en kort stund.
- Beroende på inställningarna för övriga högtalare, kan din subwoofer få för hög uteffekt.

■ AVSTÅND

Standardavståndet mellan högtalarna i relation till lyssningspositionen visas i exemplet nedan.

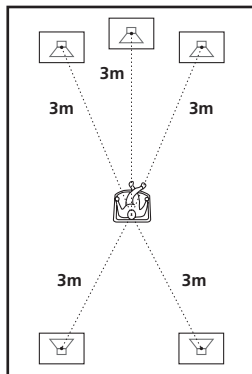

Du måste ändra värdet i Inställningsdisplayen när du flyttar högtalarna.

FRAM

3,0 m

Avståndet från de främre högtalarna till lyssningspositionen kan ställas in i steg om 0,2 meter, från 1,0 till 7,0 meter.

MITTEN

3,0 m

Avståndet till mitthögtalarna kan flyttas upp till 1,6 meter närmare lyssningspositionen från de främre högtalarna, i steg om 0,2 meter.

SURROUND

3,0 m

Avståndet till surroundhögtalarna kan flyttas upp till 4,6 meter närmare lyssningspositionen från de främre högtalarna, i steg om 0,2 meter.

Obs!

- När du ställer in avståndet stoppas ljudet en kort stund.
- Om inte alla främre högtalare och surroundhögtalare placeras på samma avstånd från lyssningspositionen ställer du in avståndet efter den närmaste högtalaren.
- Placera inte surroundhögtalarna längre bort från lyssningspositionen än de främre högtalarna.
- Alternativet AVSTÅND är tillgängligt, utom för Super Audio CD-skivor.

■ NIVÅ

Du kan variera nivån på varje högtalare enligt följande. Kontrollera att du ställer in "TESTTON" till "PÅ" för att göra justeringen lättare.

MITTEN 0 dB	Justera nivån på mitthögtalaren (-6 dB till +6 dB, i steg om 1 dB).
SURROUND VÄNSTER 0 dB SURROUND HÖGER 0 dB	Justera nivån på surround-högtalaren (-6 dB till +6 dB, i steg om 1 dB).
SUBWOOFER 0 dB	Justera nivån på din subwoofer (-6 dB till +6 dB, i steg om 1 dB).

■ BALANS

Du kan variera balansen för vänster och höger högtalare enligt följande. Kontrollera att du ställer in "TESTTON" till "PÅ" för att göra justeringen lättare.

FRAM (MITTEN)	Justera balansen mellan de främre (vänstra och högra) högtalarna.
--------------------------------	---

Justera volymen på alla högtalare samtidigt

Använd systemets VOLUME-kontroll eller tryck på VOLUME +/-.

■ TESTTON

Du får en testton i högtalarna för att justera "NIVÅ" och "BALANS".

AV	Testtonen kommer inte ifrån högtalarna.
PÅ	När du justerar balansen hörs testtonen samtidigt från både vänster och höger högtalare. När du väljer något av "HÖGTALARINSTÄLLN."-alternativen hörs testtonen från både vänster och höger högtalare i en följd efter varandra.

Justera högtalarnas balans och nivå med hjälp av testton

- 1 Tryck på DVD SETUP i stoppläge.**
Inställningsdisplayen visas.
- 2 Tryck på ↑ eller ↓ flera gånger för att välja "HÖGTALARINSTÄLLN." och tryck sedan på ENTER eller →.**
- 3 Tryck på ↑ eller ↓ flera gånger för att välja "TESTTON" och tryck sedan på ENTER eller →.**
- 4 Tryck på ↑ eller ↓ flera gånger för att välja "PÅ" och tryck sedan på ENTER.**
En testton hörs från varje högtalare i sekvens.
- 5 Justera värdet för "BALANS" och "NIVÅ" med hjälp av ←/↑/↓/→ från din lyssningsposition.**
Testtonen hörs från både vänster och höger högtalare samtidigt när du väljer "BALANS".
Om du väljer "NIVÅ" hörs testtonen endast från den högtalare som du justerar.
- 6 Tryck på ENTER när du är färdig med justeringarna.**
- 7 Tryck på ↑ eller ↓ flera gånger för att välja "TESTTON" och tryck sedan på ENTER.**
- 8 Tryck på ↑ eller ↓ flera gånger för att välja "AV" och tryck sedan på ENTER.**

Obs!

När du justerar högtalarinställningar stoppas ljudet en kort stund.

Tips

För att justera balans eller nivå utan att lyssna på testtonen ska du välja "BALANS" eller "NIVÅ" i steg 3 och trycka på ENTER. Justera sedan balans eller nivå med ↑/↓ och tryck på ENTER.

Ställa in högtalarna med hjälp av frontpanelens teckenfönster på systemet

Du kan ställa in högtalarna med hjälp av amp menu som visas i frontpanelens teckenfönster.

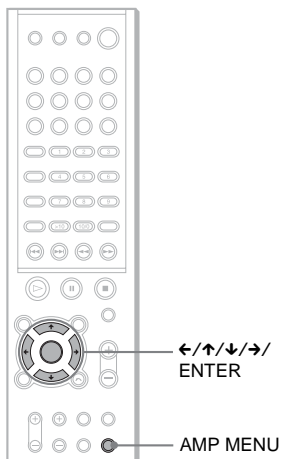

1 Tryck på AMP MENU flera gånger tills den funktion du vill ställa in visas i frontpanelens teckenfönster.

- **SP. SETUP**
Används till att ställa in högtalarnas storlek, avstånd och placering.
- **LEVEL**
Används till att ställa in varje högtalares balans och nivå, samt till att slå på/av testtonen.

2 Tryck på ↑ eller ↓ för att välja önskad funktion, och tryck sedan på ← eller → för att välja önskad inställning.

Du kan ange följande:

- **SP. SETUP**

CENTER (mitthögtalare)	YES (ja) NO (nej)
SURR. (surroundhögtalare)	YES (ja) NO (nej)
F.D. (avstånd till främre högtalare)	1,0 till 7,0 meter

C.D. (avstånd till mitthögtalare)	Upp till 1,6 meter närmare lyssningspositionen än de främre högtalarna. (Kan ej ställas in på mindre än 1 meter.)
S.D. (avstånd till surroundhögtalare)	Upp till 4,6 meter närmare lyssningspositionen än de främre högtalarna. (Kan ej ställas in på mindre än 1 meter.)
S.P. (surroundhögtalarnas position)	BEHIND (bakom) SIDE (vid sidan)
S.H. (surroundhögtalarnas höjd)	LOW (lågt) HIGH (högt)

• LEVEL

T.TONE (testton)	ON (på) OFF (av)
F. (balansen mellan de främre högtalarna)	
C.LEV (mitthögtalarens nivå)	-6 dB till +6 dB
S.L.LEV (vänstra surroundhögtalarens nivå)	-6 dB till +6 dB
S.R.LEV (högra surroundhögtalarens nivå)	-6 dB till +6 dB
S.W.LEV (subwoofernivå)	-6 dB till +6 dB
D.COMP (dynamisk komprimering)	ON (på) OFF (av)

Amp menu avbryts om du inte använder fjärrkontrollen under flera sekunder.

Ytterligare information

Felsökning

Om du får några av följande problem med systemet kan du använda denna felsökningsguide för att försöka lösa problemet innan du tar den till reparation. Om du inte kan lösa problemet kontaktar du närmaste Sony-återförsäljare.

Strömförsörjning

Strömmen slås inte på.

- Kontrollera att nätkabeln är ordentligt ansluten.

När STANDBY-indikatorn blinkar.

Koppla omedelbart ifrån nätkabeln och kontrollera följande:

- Har högtalarladdarna (+ och -) kortslutits?
- Används endast de specificerade högtalarna?
- Finns det något som blockerar ventilationshålen på systemets ovansida?

Efter att du har kontrollerat punkterna ovan och åtgärdat eventuella problem, anslut nätsladden igen och slå på systemet. Om indikatorn fortfarande blinkar, eller om orsaken till problemet inte kan fastställas efter kontrollerna ovan, kontakta närmaste Sony-återförsäljare.

Bild

Du får ingen bild.

- SCART-kabeln (EURO AV) är inte ordentligt ansluten.
- SCART-kabeln (EURO AV) är skadad.
- Systemet har inte anslutits till korrekt \ominus EURO AV INPUT-uttag (sid. 18).
- TV:ns videoingång är inte inställd så att du kan visa bilder från systemet.
- Kontrollera utgångsmetoden på systemet (sid. 64).

Det finns bildstörningar.

- Skivan är smutsig eller skadad.
- Om bilden från systemet går via videobandspelaren till TV:n, kan kopieringsskyddssignalen, som tillämpas för vissa DVD-program, påverka bildkvaliteten.

Även om du ställer in bildförhållandet under "TV-TYP" till "SKÄRMINSTÄLLNINGAR" fyller inte bilden hela skärmen.

- DVD-skivans bildförhållande är fast.

Ljud

Du får inget ljud.

- Ljudkabeln är inte ordentligt ansluten.
- Tryck på MUTING på fjärrkontrollen om "MUTING ON" visas i frontpanelens teckenfönster.
- Systemet är i pausläge eller i slow motion-läge. Tryck på \triangleright om du vill återgå till normalt uppspelningsläge.
- Systemet snabbspolar framåt eller bakåt. Tryck på \triangleright om du vill återgå till normalt uppspelningsläge.
- Kontrollera högtalarinställningarna (sid.21, 65).

Vänster och höger ljud är obalanserat eller reverserat.

- Kontrollera att högtalarna och de olika komponenterna är korrekt och ordentligt anslutna.
- Justera parametern för balansen i menyn BALANS (sid. 67).

Du får inget ljud från subwoofern.

- Kontrollera högtalaranslutningarna och -inställningarna (sid.21, 65).
- Ställ in ljudfältet till "AUTO FORMAT DIRECT AUTO" (sidan 43).

Det finns störningar i ljudet.

- Kontrollera att högtalarna och de olika komponenterna är ordentligt anslutna.
- Kontrollera att anslutningskablarna inte är i närheten av en transformator eller motor och på minst 3 meters avstånd från en TV-apparat eller ett lysrör.
- Flytta bort TV:n från ljudkomponenterna.
- Kontakterna och uttagen är smutsiga. Torka av dem med en trasa fuktad i lite alkohol.
- Rengör skivan.

Ljudet förlorar stereoeffekten när du spelar en VIDEO-CD, en CD eller en MP3-fil.

- Ställ in "LJUD" till "STEREO" i kontrollmenyn (sid. 41).
- Se till att systemet ansluts på rätt sätt.

JPEG-bildfilen kan inte visas.

- DATA CD-skivan är inte inspelad i formatet JPEG enligt ISO9660 Level 1/ Level 2 eller Joliet.
- JPEG-bildfilen har inte filtillägget ".JPG" eller ".JPEG."
- Spåret är inte JPEG-formaterat trots att filtillägget är ".JPG" eller ".JPEG."
- Bildens längd eller bredd överstiger 4 720 bildpunkter.
- Ta ut skivan och välj inställningsalternativet "SPECIALINSTÄLLNINGAR". Välj "DATA - CD PRIORITET" och ställ in alternativet "JPEG" igen.
- Katalognivån är högre än 8.
- Du kan inte spela den progressiva JPEG-filen.

Titeln på JPEG-albumet eller -filen visas inte på korrekt sätt.

- Systemet kan bara visa bokstäver och siffror. Andra tecken visas som " ".

Displayen där du anger lösenord visas inte för Super Audio CD, även om Anpassat barnlås är aktiverat.

- Anpassat barnlås är aktiverat för olika lager på en Super Audio CD.

Skivan startar inte från början.

- Du har valt programuppspelning, slumpmässig uppspelning eller repetering (sid. 30, 31, 32) Tryck på CLEAR för att avbryta dessa funktioner innan du spelar en skiva.
- Du har valt återupptagen uppspelning. I stoppläget trycker du på ■ på systemet eller på fjärrkontrollen, starta sedan uppspelningen (sid. 24).
- Titeln eller DVD- eller PBC-menyn visas automatiskt på TV-skärmen.

Systemet börjar uppspelningen av skivan automatiskt.

- DVD-spelaren har en autouppljningsfunktion.

Uppspelningen stoppas automatiskt.

- Vissa skivor kan innehålla en autopaussignal. När du spelar en sådan skiva stoppas uppspelningen vid autopaussignalen.

Systemet stängdes av under DVD-uppspelningen.

- Om cirka en timme förfluter medan DVD-uppspelningen är pausad eller om DVD-toppmenyn eller en DVD-menü visas under DVD-uppspelning, stängs systemet av automatiskt.

Du kan inte utföra funktioner som stopp, sökning, slow-motion, repetering,

sluppmässig uppspelning eller programuppspelning.

- Beroende på vilken skiva du spelar kanske du inte kan använda alla funktioner ovan. Se i bruksanvisningen som följer med skivan.

Meddelanden visas inte på det språk du önskar.

- I inställningsdisplayen väljer du önskat språk för visningen i "SKÄRMTEXT" under "SPRÄKINSTÄLLNING" (sid. 62).

Det går inte att ändra språket för ljudspåret.

- Den DVD som spelas har inte ljudspår med flera språk.
- Det går inte att byta språk på denna DVD.

Det går inte att ändra undertexten.

- Den DVD som spelas har inte flera undertextspråk.
- Du kan inte ändra undertext på denna DVD.

Det går inte att inaktivera undertexten.

- Du kan inte inaktivera undertexten på denna DVD.

Det går inte att byta vinkel.

- Den DVD som spelas har inte spelats in med flera vinklar. (sidan 47)
- Du kan inte byta vinkel på denna DVD.

Det går inte att mata ut en skiva och "LOCKED" visas i frontpanelens teckenfönster.

- Kontakta Sony-återförsäljaren eller ett auktoriserat Sony-serviceställe.

"C-32" visas i frontpanelens teckenfönster.

- Stäng av strömmen och sätt sedan på den igen, genom att trycka på I/⏻ på systemet.

Systemet fungerar inte som den ska.

- Om systemets funktion har påverkats, slå av strömmen på systemets genom att trycka på I/⏻, och slå sedan på den igen.

Tekniska data

Förstärkardelen

Stereoläge	90 W + 90 W (4 ohm vid 1 kHz, THD 10 %)
Surroundläge	Främre: 90 W + 90 W Mitt*: 90 W Surround*: 90 W + 90 W (4 ohm vid 1 kHz, THD 10 %) Subwoofer*: 100 W (4 ohm vid 100 Hz, THD 10 %)

* Beroende på ljudfältinställningarna och källan, kanske inga ljudutdata finns.

Ingångar	VIDEO 1/VIDEO2/TV: Känslighet: 150 mV Impedans: 50 Kohm
Utgångar	VIDEO 1 (AUDIO OUT): Spänning: 1 V Impedans: 1 Kohm
Hörlurar	Accepterar hörlurar för låg och hög impedans.

Super Audio CD/DVD-system

Laser	Halvledarlaser (Super Audio CD/DVD: $\lambda = 650 \text{ nm}$) (CD: $\lambda = 780 \text{ nm}$) Emission: kontinuerlig
Signalformatsystem	NTSC eller NTSC/PAL
Frekvensåtergivning (vid 2 CH STEREO-läge)	DVD (PCM): 2 Hz till 22 kHz ($\pm 1,0 \text{ dB}$) CD: 2 Hz till 20 kHz ($\pm 1,0 \text{ dB}$)
Harmonisk distortion	Mindre än 0,03 %

Radiodelen

System	Digitalt synthesizer-system med PLL-låsning
FM-mottagare	
Mottagningsområde	87,5–108,0 MHz (steg om 50 kHz)
Antenn	FM-antennsladd
Antennuttag	75 ohm, obalanserat
Mellanfrekvens	10,7 MHz
AM-mottagare	
Mottagningsområde	531–1 602 kHz (med intervall om 9 kHz)
Antenn	AM-ramantenn
Mellanfrekvens	450 kHz

Videodelen (VIDEO 1, 2, EURO AV)

Ingångar	Video: 1 Vp-p 75 ohm
Utgångar	Video: 1 Vp-p 75 ohm

Högtalare Främre/Surround

Högtalarsystem	Basreflex
Högtalarenhet	70 mm diam. kontyp
Beräknad impedans	4 ohm
Mått (ca)	128 × 216 × 114 mm (b/h/d, inklusive ställ)
Vikt (ca)	0,53 kg

Mitt

Högtalarsystem	Basreflex
Högtalarenhet	70 mm diam. kontyp
Beräknad impedans	4 ohm
Mått (ca)	190 × 122 × 89 mm (b/h/d, inklusive ställ)
Vikt (ca)	0,56 kg

Subwoofer

Högtalarsystem	Basreflex
Högtalarenhet	160 mm diam. kontyp
Beräknad impedans	4 ohm
Mått (ca)	190 × 384 × 357 mm (b/h/d)
Vikt (ca)	7,67 kg

Allmänt

Strömförsörjning	230 V AC, 50/60 Hz
Energiförbrukning	120 W
	2 W (i energisparläge)
Mått (ca)	380 × 60 × 337 mm (b/h/d) inklusive utstickande delar
Vikt (ca)	4,2 kg
Drifttemperatur	5°C till 35°C
Luftfuktighet vid drift	5 % till 90 %
Medföljande tillbehör	Se sid. 11.

Rätt till ändringar av utförande och tekniska data utan föregående meddelande förbehålles.

Ordlista

Album

Indelning av en data-CD med ljudspår eller en bild av formatet MP3 eller JPEG.

Avsnitt

På en VIDEO-CD-skiva med PBC-funktioner (uppspelningskontroll) är menyskränor, rörliga bilder och stillbilder indelade i sektioner som kallas "avsnitt".

Barnlås

En DVD-funktion som används för att begränsa uppspelning av skivor beroende på tittarens ålder och i vilket land den spelas. Begränsningen varierar mellan olika skivor. Vissa våldsamma avsnitt kanske hoppas över eller ersätts av andra avsnitt, eller så kan en film vara helt förbjuden.

Dolby Digital

Detta ljudformat för biografier är mera avancerat än Dolby Surround Pro Logic. I det här formatet skickas surround-högtalarnas utgående stereoljud med expanderat frekvensområde och subwoofer-kanal för djup bas, var för sig. Det här formatet kallas även "5.1" eftersom subwoofer-kanalen räknas som 0.1-kanal (då den bara är i funktion när det krävs djupa baseffekter). Alla sex kanaler i detta format spelas in separat för att ge den bästa kanalsepareringen. Och eftersom alla signaler bearbetas digitalt, blir signalförsämringen mindre.

Dolby Pro Logic II

Från tvåkanaliga källor skapar Dolby Pro Logic II fem utkanaler med full bandbredd. Det görs med en avancerad matrisavkodning, som mycket rent extraherar den ursprungliga inspelningens ljudbild utan att ljudet förändras.

■ Filmläge

Filmläget är avsett för TV-program i stereo och för program som kodats med Dolby Surround. Resultatet blir en förbättrad tydlighet i ljudbilden, som gör att den kommer ganska nära den kvalitet som ljud med separata 5.1-kanaler har.

■ Musikläge

Musikläget är avsett för musik som spelats in i stereo och ger en ljudbild med påtagligt djup och stor bredd.

Dolby Surround Pro Logic

Som en metod att avkoda Dolby Surround, producerar Dolby Surround Pro Logic fyra kanaler från tvåkanaligt ljud. Jämfört med tidigare Dolby Surround-system, återger Dolby Surround Pro Logic panorering från vänster till höger mer naturligt och lokaliserar ljudet mer precist. Om du vill kunna dra full fördel av Dolby Surround Pro Logic, bör du ha ett par surround-högtalare och en mitthögtalare. Surround-högtalarna sänder enkanaligt ljud.

DTS

Digital ljudkomprimeringsteknik som utvecklats av Digital Theater Systems, Inc. Denna teknik kan användas för 5.1-kanals surround-ljud. Den bakre kanalen är en stereokanal och det finns en diskret subwooferkanal i detta format. DTS ger samma diskreta 5.1-kanaler med digitalt högkvalitetsljud. Systemet ger utmärkt kanalseparering eftersom all kanalinformation spelas in diskret och bearbetas digitalt.

DVD

En skiva som kan innehålla upp till 8 timmar med film även om dess diameter är samma som en CD-skiva.

Datakapaciteten för en DVD-skiva med ett lager och en inspelad sida på 4,7 GB (gigabyte), är 7 gånger större än en CD-skiva. Och datakapaciteten för en DVD med dubbelt lager och en sida är 8,5 GB, för en DVD med ett lager men två sidor är 9,4 GB, och för en DVD med dubbelt lager och två sidor är 17 GB.

För bilddata används formatet MPEG 2, vilket är industristandard för digital komprimeringsteknik. Bilddata komprimeras till ca 1/40 av dess ursprungliga storlek. På DVD används också en variabel kodteknik som ändrar hur mycket data som tilldelas beroende på bildens status.

Ljuddata spelas in i Dolby Digital och PCM, vilket gör att du får en mer realistisk ljudeffekt. Dessutom finns det flera avancerade funktioner för DVD, som exempelvis flera vinklar, flera språk och barnlås (filter).

Fil

Avsnitt av en film på en CD innehållande JPEG-bildfiler.

Filmbaserad och videobaserad programvara

DVD-skivor kan klassificeras som filmbaserade eller videobaserade. Filmbaserade DVD-skivor har samma bildhastighet (24 bildrutor per sekund) som de filmer som visas i biosalonger. Videobaserade DVD-skivor, som t.ex. drama eller situationskomedier, visar bilderna med en hastighet av 30 bildrutor (eller 60 fält) per sekund.

Funktion för flera vinklar

På vissa DVD-skivor har man spelat in olika vinklar (visningspunkter) för ett avsnitt.

Funktion för flera språk

På vissa DVD-skivor har man spelat in ljudet eller undertexten på flera språk.

Kapitel

Underavdelning till titeln på en DVD. En titel består av flera kapitel.

Områdeskod

Detta system används för att skydda upphovsrätten. Även om du inte har någon områdeskod på din DVD, kan begränsningarna vara aktiverade. Varje områdeskod visas på systemet och på skivan. Du kan bara spela de skivor som matchar områdeskoden på systemet. Systemet kan också spela skivor som har märket "Ⓜ". Genom att använda menyskärmarna som finns på VIDEO-CD-skivor med PBC-funktioner, kan du spela enkla interaktiva program, använda sökfunktioner och liknande.

PBC-uppspelning (PBC)

Kodade signaler på VIDEO-CD-skivor (version 2.0) för att styra uppspelningen.

Varje DVD-apparat eller DVD-skiva får en områdeskod beroende på försäljningsområdet.

Spår

Del av en bild eller ett musikstycke på en Super Audio CD, CD, VIDEO-CD eller MP3. Ett album består av flera spår (endast MP3).

Super Audio CD

Detta ljudformat baseras på rådande standard för ljud-CD, men innehåller en större mängd information som ger högre ljudkvalitet. Det finns tre typer av skivor: skivor med ett lager, skivor med dubbelt lager och hybridiskivor. Hybridiskivorna innehåller både information för vanliga ljud-CD och Super Audio CD.

Titel

Det mest omfattande avsnittet i en film eller ett musikstycke på en DVD-skiva, film eller liknande på en videoskiva eller ett helt album på en ljudskiva.

VIDEO-CD

En CD som innehåller rörliga bilder (film). För bilddata används formatet MPEG 1, vilket är industristandard för digital komprimeringsteknik. Bilddata komprimeras till ca 1/140 av dess ursprungliga storlek. En 12 cm VIDEO-CD kan alltså innehålla upp till 74 minuter filmklipp.

VIDEO-CD-skivor innehåller också kompakt ljudinformation. Ljud med högre frekvens än vad som kan uppfattas av det mänskliga örat komprimeras, men de ljud som vi kan höra påverkas inte. VIDEO-CD-skivor kan innehålla 6 gånger så mycket ljuddata som vanliga ljud-CD.

Det finns två slags VIDEO-CD.

- Version 1.1: Du kan bara spela upp film och ljud.
- Version 2.0: Du kan visa stillbilder med hög upplösning och använda PBC-funktionerna.

Detta system kan användas för båda versionerna.

Register över delar och kontroller

Mer information finns på de sidor som anges inom parentes.

Frontpanel

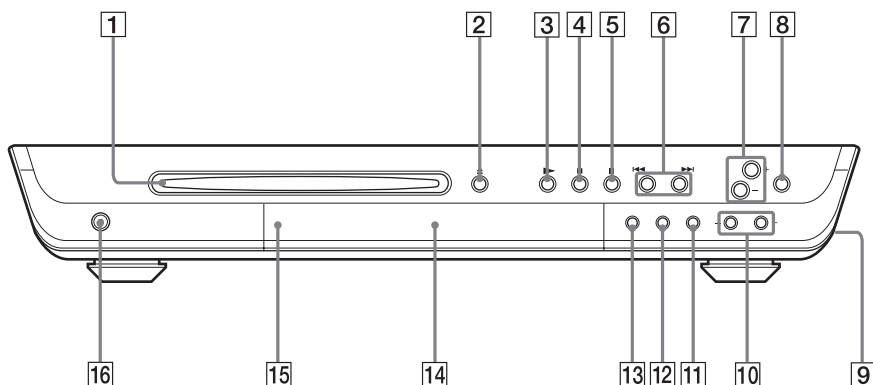

- | | |
|--|---|
| 1 Skivhållare (22) | 9 PHONES (på andra sidan av systemet) uttag (22) |
| 2 ≡ (utmatning) (22) | 10 SOUND FIELD -/+ (ljudfält -/+) (43, 44, 45) |
| 3 ▷ (spela upp) (22) | 11 DISPLAY (visning) (36, 39, 57) |
| 4 (paus) (23) | 12 BAND (56, 57) |
| 5 ■ (stopp) (23) | 13 FUNCTION (funktion) (22, 55, 57) |
| 6 I◀◀/▶▶I, PREV/NEXT (fg./nästa) (23, 25, 56, 57) | 14 Frontpanelens teckenfönster (77) |
| 7 VOLUME +/- (22, 67) | 15 📶 (fjärrsensor) (11) |
| 8 BASS LEVEL (46) | 16 I/🔌 (strömbrytare)/STANDBY-indikator (22) |

Frontpanelens teckenfönster

När du spelar en DVD

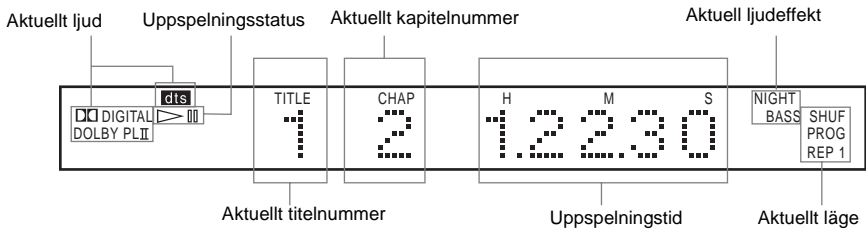

Uppspelning av Super Audio CD, CD, VIDEO-CD (utan PBC-funktioner) eller MP3

Lyser vid uppspelningsområde med flera kanaler (endast Super Audio CD)

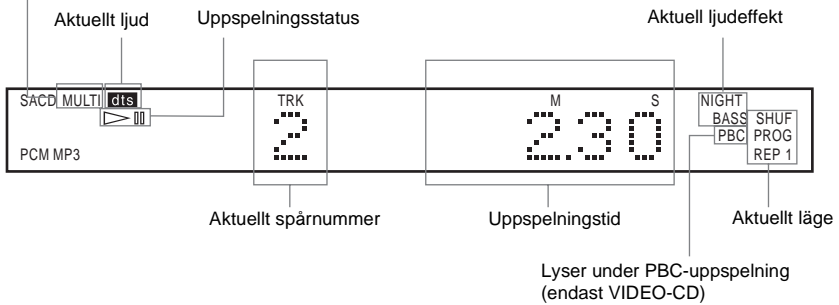

När du lyssnar på radio

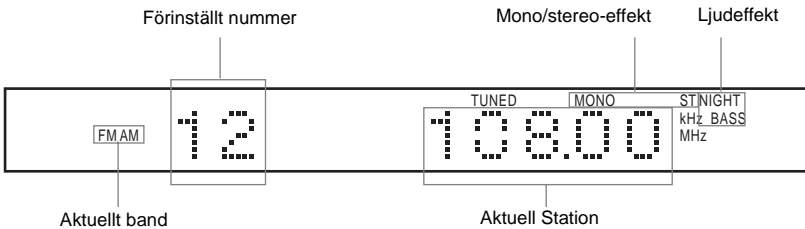

När du spelar en JPEG

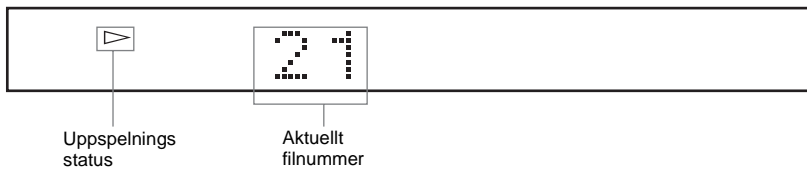

Bakpanel

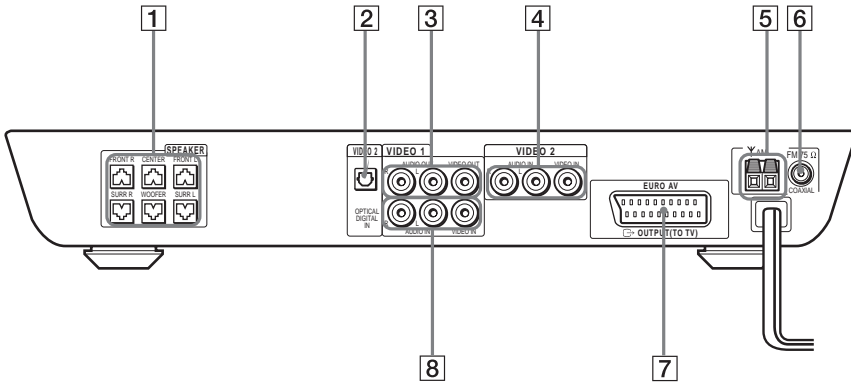

1 SPEAKER (högtalaruttag)-uttag (13)

2 VIDEO 2 OPTICAL DIGITAL IN-uttag (19)

3 VIDEO 1 ANALOG OUT (video 1 analog ut)-uttag (18)

4 VIDEO 2 ANALOG IN-uttag (18)

5 AM-uttaget (16)

6 FM 75Ω COAXIAL (koaxial)-uttag (16)

7 EURO AV OUTPUT (TO TV)-uttag (euro AV-utgång för TV) (18)

8 VIDEO 1 ANALOG IN-uttag (18)

Fjärrkontroll

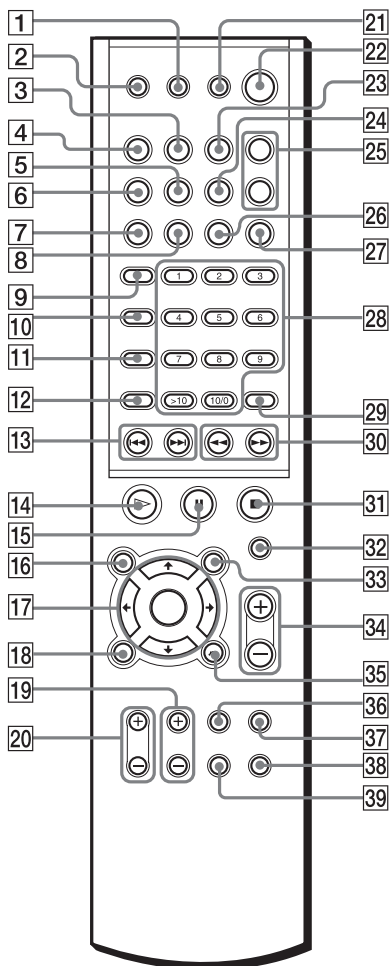

Obs!

Denna fjärrkontroll lyser i mörkret. Men den måste först exponeras för ljus en stund.

- 1 SLEEP (sovtimer) (59)
- 2 ▲ (utmatning) (22, 23)
- 3 DISPLAY (visning) (36, 39, 57)
- 4 FUNCTION (funktion) (22, 55, 57)
- 5 STEREO/MONO (57)
- 6 BAND (56, 57)
- 7 PLAY MODE (uppspelningsläge) (30, 31)

- 8 CLEAR (radera) (30, 31, 32, 34)
- 9 TV (54)
- 10 AUDIO (ljud) (41)
- 11 ANGLE (vinkel) (47)
- 12 SUBTITLE (undertext) (48)
- 13 ◀◀/▶▶, PREV/NEXT, PRESET -/+ (23, 25, 56, 57)
- 14 ▷ (spela upp) (22, 25, 30, 31, 32)
- 15 ■ (paus) (23)
- 16 DVD TOP MENU/ALBUM- (DVD-meny/album-) (24, 26, 28)
- 17 ◀/▶/↵/ENTER (24, 25, 26, 28, 30, 32, 34, 41, 47, 48, 49, 51, 60, 61)
- 18 DVD DISPLAY (26, 28, 32, 34, 39, 41, 47, 48, 49)
- 19 TV CH +/- (54)
- 20 TV VOL +/- (54)
- 21 TV I/⏻ (på/standby) (54)
- 22 I/⏻ (standby) (22, 56)
- 23 REPEAT (30, 32)
- 24 NAME (58)
- 25 SOUND FIELD +/- (ljudfält +/-) (43, 44, 45)
- 26 MEMORY (56)
- 27 NIGHT MODE (nattläge) (46)
- 28 Nummerknappar (24, 25, 30, 34, 47, 49, 51, 54)
- 29 ENTER (välj) (56)
- 30 ◀◀/▶▶/◀/▶ SLOW, TUNING -/+ (långsamt/stationsinställning -/+) (29, 33, 56)
- 31 ■ (stopp) (23, 24, 25, 49)
- 32 MUTING (tyst) (23)
- 33 DVD MENU/ALBUM+ (DVD-meny/album+) (24, 26, 28)
- 34 VOLUME +/- (57)
- 35 ↶ RETURN (återgå) (24, 25, 26, 28, 30, 34, 49, 51, 61)
- 36 TV/VIDEO (54)
- 37 BASS LEVEL (46)
- 38 AMP MENU (60)
- 39 DVD SETUP (DVD-inställning) (51, 61)

Språkkoder

Stavning av språk efterföljer standarden ISO 639: 1988 (E/F).

Kod	Språk	Kod	Språk	Kod	Språk
1027	Afar	1245	Inupiak	1489	Russian
1028	Abkhazian	1248	Indonesian	1491	Kinyarwanda
1032	Afrikaans	1253	Icelandic	1495	Sanskrit
1039	Amharic	1254	Italian	1498	Sindhi
1044	Arabic	1257	Hebrew	1501	Sangho
1045	Assamese	1261	Japanese	1502	Serbo-Croatian
1051	Aymara	1269	Yiddish	1503	Singhalese
1052	Azerbaijani	1283	Javanese	1505	Slovak
1053	Bashkir	1287	Georgian	1506	Slovenian
1057	Byelorussian	1297	Kazakh	1507	Samoa
1059	Bulgarian	1298	Greenlandic	1508	Shona
1060	Bihari	1299	Cambodian	1509	Somali
1061	Bislama	1300	Kannada	1511	Albanian
1066	Bengali; Bangla	1301	Korean	1512	Serbian
1067	Tibetan	1305	Kashmiri	1513	Siswati
1070	Breton	1307	Kurdish	1514	Sesotho
1079	Catalan	1311	Kirghiz	1515	Sundanese
1093	Corsican	1313	Latin	1516	Swedish
1097	Czech	1326	Lingala	1517	Swahili
1103	Welsh	1327	Laothian	1521	Tamil
1105	Danish	1332	Lithuanian	1525	Telugu
1109	German	1334	Latvian; Lettish	1527	Tajik
1130	Bhutani	1345	Malagasy	1528	Thai
1142	Greek	1347	Maori	1529	Tigrinya
1144	English	1349	Macedonian	1531	Turkmen
1145	Esperanto	1350	Malayalam	1532	Tagalog
1149	Spanish	1352	Mongolian	1534	Setswana
1150	Estonian	1353	Moldavian	1535	Tonga
1151	Basque	1356	Marathi	1538	Turkish
1157	Persian	1357	Malay	1539	Tsonga
1165	Finnish	1358	Maltese	1540	Tatar
1166	Fiji	1363	Burmese	1543	Twi
1171	Faroese	1365	Nauru	1557	Ukrainian
1174	French	1369	Nepali	1564	Urdu
1181	Frisian	1376	Dutch	1572	Uzbek
1183	Irish	1379	Norwegian	1581	Vietnamese
1186	Scots Gaelic	1393	Occitan	1587	Volapük
1194	Galician	1403	(Afan) Oromo	1613	Wolof
1196	Guarani	1408	Oriya	1632	Xhosa
1203	Gujarati	1417	Punjabi	1665	Yoruba
1209	Hausa	1428	Polish	1684	Chinese
1217	Hindi	1435	Pashto; Pushto	1697	Zulu
1226	Croatian	1436	Portuguese		
1229	Hungarian	1463	Quechua	1703	Inte angivet
1233	Armenian	1481	Rhaeto-Romance		
1235	Interlingua	1482	Kirundi		
1239	Interlingue	1483	Romanian		

Lista över DVD-inställningsmenyn

Du kan ange följande på DVD-inställningsmenyn.

Alternativen kan komma i en annan ordning på skärmen.

SPRÅKINSTÄLLNING

- SKÄRMTEXT- (Väljer önskat språk i den lista som visas).
- DVD MENY — (Väljer önskat språk i den lista som visas).
- LJUD — (Väljer önskat språk i den lista som visas).
- UNDERTEXT- (Väljer önskat språk i den lista som visas).

SPECIALINSTÄLLNINGAR

- BARNLÅS — NIVÅ —
 - 8. AV
 - 7. NC17
 - 6. H
 - 5.
 - 4. PG13
 - 3. PG
 - 2.
 - 1. G
- STANDARD —
 - USA
 - ÖVRIGA →
- ÄNDRA LÖSENORD
- SPÅRVAL —
 - AV
 - AUTO
- AUDIO —
 - AV
 - DRC — PÅ
- DATA-CD —
 - MP3
 - PRIORITET — JPEG
- JPEG-
 - DATUM —
 - MM/DD/ÅÅÅÅ
 - ÅÅÅÅ/MM/DD
 - DD/MM/ÅÅÅÅ
 - ÅÅÅÅ/DD/MM

SKÄRMINSTÄLLNINGAR

- TV-TYP —
 - 16:9
 - 4:3 BREVLÅDE-FORMAT
 - 4:3 PAN&SCAN
- SKÄRMSLÄCKARE —
 - PÅ
 - AV
- BAKGRUND —
 - INNEHÅLLS-BILD
 - GRAFIK
 - BLÅ
 - SVART
- LINE —
 - VIDEO
 - RGB

HÖGTALARINSTÄLLN.

- STORLEK —
 - FRAM — JA
 - MITTEN —
 - JA
 - INGEN
 - SURROUND —
 - BAKOM (LÅG)
 - BAKOM (HÖG)
 - SIDA (LÅG)
 - SIDA (HÖG)
 - INGEN
 - SUBWOOFER — JA
- AVSTÅND —
 - FRAM — 1,0 m – 7,0 m
 - MITTEN — 1,0 m – 7,0 m
 - SURROUND — 1,0 m – 7,0 m
- NIVÅ —
 - MITTEN — -6 dB – +6 dB
 - SURROUND — -6 dB – +6 dB
 - VÄNSTER
 - SURROUND — -6 dB – +6 dB
 - HÖGER
 - SUBWOOFER — -6 dB – +6 dB
- BALANS —
 - FRAM — 6 steg åt vänster eller höger
- TESTTON —
 - AV
 - PÅ

ÅTERSTÄLLA

- JA
- NEJ

Sakregister

Numeriska data

16:9 63
4:3 BREVLÅDEFORMAT 63
4:3 PAN&SCAN 63

A

ALBUM 26, 34
Album 6, 73
ANGLE 47
ANPASSAT BARNLÅS 49
Antennkopplingar 16
ÅTERSTÄLLA 62
AUDIO 41, 62
AUDIO DRC 65
AVSNITT 9
Avsnitt 6, 73
AVSTÅND 66

B

BAKGRUND 63
Bakpanel 79
BALANS 67
BARNLÅS 51, 64, 73
BASS LEVEL 46
Batterier 11
Brukbara skivor 6

D

DATA-CD PRIORITET 65
DISPLAY 36
Dolby Digital 73
Dolby Surround Pro Logic 73
DTS 74
DVD 74
DVD MENY 62

F

Felsökning 69
Fil 6, 74
Fjärrkontroll 54, 80
Förinställd station 56
Frontpanel 76
Frontpanelens teckenfönster 77
Funktion för flera språk 41, 74
Funktion för flera vinklar 47, 74

H

Hantera skivor 8
HÖGTALARINSTÄLLN. 65

I

INDEX 35
Index 6

J

JPEG 27
JPEG DATUM 65

K

KAPITEL 35
Kapitel 6, 74
Kontinuerlig uppspelning
CD/VIDEO CD/Super Audio
CD/DVD/MP3 22
Kontrollmeny 9
Koppla TV- och
videokomponenter 18
Kopplingar till högtalarsystem
12

L

LINE 64

M

MP3 26
MUTING 23

N

NIGHT MODE 46
NIVÅ 67

O

Områdeskod 7, 74

P

PBC-uppspelning 25, 74
PLAY MODE 30, 31
Programmerad uppspelning 30

R

Radio 57
RDS 59
REPEAT 32
Resume Play (Återuppta
uppspelningen) 24

S

Scan 33
Setup Display
(Inställningsdisplay) 61
Shuffle Play (Slumpmässig
uppspelning) 31
SKÄRMINSTÄLLNINGAR 63
SKÄRMSLÄCKARE 63
SKÄRMTEXT 62
Skärmtext (On-screen display)
Kontrollmenyn 9
SLEEP 59
Slow-motion 33
SLUMPMÄSSIG 31
Snabbspolning bakåt 33
Snabbspolning framåt 33
SPÅR 34
Spår 6, 26, 74
SPÅRVAL 64
SPECIALINSTÄLLNINGAR
64
SPRÅKINSTÄLLNING 62
STORLEK 65
Super Audio CD 75
Surround-ljud 43

T

TESTTON 67
TIDSSÖKNING 34
TITEL 34
Titel 6, 75
TV-TYP 63

U

UNDERTEXT 48, 62

V

VIDEO-CD 75

Snabbreferens för fjärrkontrollen

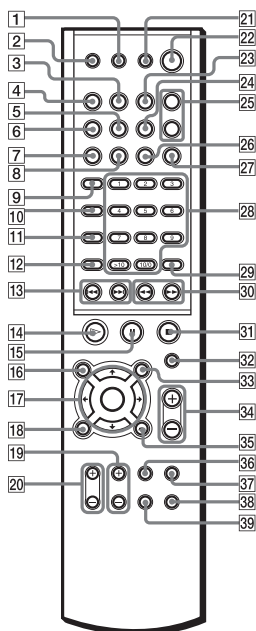

Obs!

Enhetens fjärrkontroll använder samma signaler som flera andra Sony DVD-produkter.

Därför kan det hända att vissa knappar påverkar andra DVD-produkter från Sony.

- 1 Ställer in systemet att stängas av vid en förinställd tid.
- 2 Matar ut skivan.
- 3 Växlar alternativ som visas i frontpanelens teckenfönster.
- 4 Väljer önskad komponent.
- 5 Växlar mellan mono- och stereoljud för FM-stereomottagning.
- 6 Väljer AM- eller FM-band.
- 7 Väljer program eller slumpvist uppspelningsläge.
- 8 Återgår till oavbruten uppspelning osv.
- 9 Ställer in fjärrkontrollen på TV.
Normalläge: stängs av.
TV-läge: lyser rött.
- 10 Byter ljudet.
- 11 Ändrar kameravinklarna under uppspelning av DVD-skivor.
- 12 Ändrar undertexten.
- 13 **◀◀/▶▶**, PREV/NEXT: Tryck för att gå till nästa kapitel eller spår eller för att gå tillbaka till föregående kapitel eller spår. PRESET -/+ : Söker igenom alla förinställda kanaler.
- 14 Startar uppspelningen av en skiva.

- 15 Gör paus i uppspelningen av en skiva.
- 16 Visar titelmenyn på TV-skärmen.
MP3/JPEG: Väljer album.
- 17 Väljer och aktiverar alternativ och inställningar.
- 18 Visar kontrollmenyn på TV-skärmen för inställning eller justering av alternativet.
- 19 Väljer TV-kanal.
- 20 Ställer in TV-volymen.
- 21 Slår på/av TV:n.
- 22 Slår på och av strömmen till systemet.
- 23 Visar "REPEAT"-teckenfönstret på TV-skärmen.
- 24 Aktiverar namnfunktionen.
- 25 Väljer ljudfältsläge.
- 26 Lagrar förinställda stationer.
- 27 Gör ljudet klart vid låg volym.
- 28 Väljer inställningsalternativ. *TV: Väljer kanalnummer.**
- 29 Aktiverar alternativ och inställningar.
- 30 **◀◀/▶▶** (SCAN): Söker en viss punkt medan du tittar på bilden under uppspelning av skivan.
◀1/▶ SLOW: Spelar upp en skiva i slow-motion i pausläget.
TUNING -/+ : Avsöker alla tillgängliga radiokanaler.
- 31 Stoppar uppspelningen av en skiva.
- 32 Dämpar ljudet.
- 33 Visar DVD-menyn på TV-skärmen.
MP3/JPEG: Väljer album.
- 34 Ställer in SYSTEM-volymen.
- 35 Återgår till den föregående valda skärmen osv.
- 36 Ändrar TV:ns ingångsläge.
- 37 Basljudet förstärks effektivt.
- 38 Ställer in systemet att stängas av vid en förinställd tidpunkt och ändrar ljusstyrkan i frontpanelens teckenfönster med två steg.
- 39 Visar inställningsmenyn på TV-skärmen för inställning och justering av alternativet.

* Beroende på TV-tillverkaren, kan följande metod fungera. Tryck på >10, sedan numret. (För exempelvis kanal 25, trycker du först på >10 och sedan på 2 och 5.)

OSTRZEŻENIE

Aby zapobiec niebezpieczeństwu pożaru lub porażenia prądem elektrycznym, nie należy narażać tego urządzenia na działanie deszczu lub wilgoci.

Nie należy instalować urządzenia w miejscach o ograniczonej przestrzeni, takich jak półka na książki lub zabudowana szafka.

Aby uniknąć pożaru, nie należy zakrywać otworów wentylacyjnych gazetami, obrusami, zasłonami itp. Nie należy też stawiać na urządzeniu zapalonych świec.

Aby uniknąć pożaru lub porażenia prądem, nie należy stawiać na urządzeniu przedmiotów wypełnionych płynami, takich jak wazony.



Nie należy wyrzucać baterii wraz z pozostałymi odpadkami z gospodarstwa domowego. Należy zutylizować je jako odpady chemiczne.

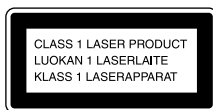

Niniejsze urządzenie zostało zaklasyfikowane jako urządzenie klasy 1 (CLASS 1 LASER). Etykieta znajduje się na spodzie urządzenia.

Środki ostrożności

Bezpieczeństwo

- Jeśli do wnętrza obudowy dostanie się jakikolwiek przedmiot, należy odłączyć przewód zasilający i przed dalszym użytkowaniem urządzenia zlecić jego sprawdzenie wykwalifikowanej osobie.
- Urządzenie pozostaje podłączone do źródła zasilania, dopóki nie zostanie odłączony przewód zasilający, nawet jeśli samo urządzenie jest wyłączone.
- Jeśli urządzenie nie będzie używane przez dłuższy czas, należy odłączyć przewód zasilający. Aby odłączyć przewód, należy pociągnąć za wtyczkę. Nigdy nie należy ciągnąć za sam przewód.

Instalacja

- Zapewnić odpowiednią wentylację, aby zapobiec przegrzaniu się zestawu.
- Nie ustawiać zestawu na powierzchniach (narzuty, koce itp.) czy w pobliżu materiałów (zasłony, draperie), które mogą zasłonić otwory wentylacyjne urządzenia.
- Nie umieszczać zestawu w pobliżu źródeł ciepła, takich jak kaloryfery czy przewody powietrzne wydające ciepłe powietrze lub w miejscach narażonych na bezpośrednie działanie światła słonecznego, nadmierny kurz, mechaniczne wstrząsy czy uderzenia.
- Nie ustawiać zestawu pochyło. Urządzenie to zostało zaprojektowane do funkcjonowania tylko w poziomie.
- Zestaw oraz płyty kompaktowe przechowywać z dala od urządzeń emitujących silne pole magnetyczne, takich jak kuchenki mikrofalowe czy duże kolumny głośnikowe.
- Nie umieszczać ciężkich przedmiotów na obudowie urządzenia.
- Po przyniesieniu zestawu bezpośrednio z zimnego do ciepłego otoczenia wewnątrz może nastąpić skroplenie się pary, co może spowodować uszkodzenie soczewki lasera. Po zainstalowaniu urządzenia po raz pierwszy lub po przeniesieniu go z zimnego do ciepłego otoczenia odczekać około pół godziny przed rozpoczęciem jego użytkowania.

Witamy!

Dziękujemy za dokonanie zakupu niniejszego kompaktowego zestawu audiowizualnego firmy Sony. Przed rozpoczęciem eksploatacji urządzenia prosimy o dokładne zapoznanie się z treścią niniejszej instrukcji oraz pozostawienie jej do wykorzystania w przyszłości.

Środki ostrożności

O źródłach zasilania

Przewód zasilający prądu zmiennego można wymieniać tylko w specjalistycznym punkcie serwisowym.

O usytuowaniu

- Aby zapobiec nadmiernemu nagrzewaniu się wnętrza urządzenia, należy je ustawić w miejscu zapewniającym właściwą wymianę powietrza.
- Podczas długotrwałego działania urządzenia przy wysokim poziomie głośności jego obudowa staje się gorąca. Nie oznacza to awarii. Należy jednak unikać dotykania obudowy. Nie wolno umieszczać urządzenia w miejscach o ograniczonej przestrzeni uniemożliwiającej prawidłową wentylację, ponieważ może to być przyczyną przegrzania.
- Nie wolno zasłaniać szczelin wentylacyjnych przez kładzenie na urządzeniu jakichkolwiek przedmiotów. Urządzenie jest wyposażone we wzmacniacz dużej mocy. Zasłonięcie szczelin wentylacyjnych na górnej powierzchni urządzenia może spowodować jego przegrzanie i awarię.
- Nie należy ustawiać urządzenia na miękkich powierzchniach, na przykład na dywanie, gdyż mogłoby to spowodować zasłonięcie otworów wentylacyjnych znajdujących się na spodzie obudowy.
- Nie należy ustawiać urządzenia w pobliżu źródeł ciepła ani w miejscach narażonych na bezpośrednie działanie promieni słonecznych, nadmiernych ilości kurzu lub wstrząsów mechanicznych.

O działaniu

- Jeśli urządzenie zostało przeniesione bezpośrednio z zimnego do ciepłego otoczenia lub ustawione w bardzo wilgotnym pomieszczeniu, na soczewkach w jego wnętrzu może skraplać się para. Urządzenie nie będzie wówczas działało prawidłowo. W takim wypadku należy wyjąć z urządzenia płytę i pozostawić urządzenie w stanie włączonym przez około pół godziny, aż wilgoć wyparuje.
- Przed przeniesieniem urządzenia należy wyjąć z niego wszystkie płyty. W przeciwnym wypadku płyta może ulec uszkodzeniu.
- W celu oszczędzania energii urządzenie można wyłączyć całkowicie za pomocą znajdującego się na nim przycisku I/O. Mimo iż dioda LED jeszcze przez chwilę świeci, urządzenie jest całkowicie wyłączone.

O regulacji poziomu głośności

Nie należy zwiększać poziomu głośności podczas słuchania fragmentu nagrania o bardzo niskim poziomie sygnałów wejściowych lub w przypadku całkowitego braku sygnałów dźwiękowych. Może to doprowadzić do uszkodzenia głośników, gdy w nagraniu wystąpi nagle fragment o bardzo wysokim poziomie dźwięku.

O czyszczeniu

Obudowę, panel i elementy sterowania można czyścić przy użyciu miękkiej ściereczki zwilżonej łagodnym roztworem detergentu. Nie należy używać szorstkich ściereczek, proszku czyszczącego ani środków, takich jak alkohol lub benzyna.

W przypadku jakichkolwiek pytań lub problemów dotyczących urządzenia należy skontaktować się z najbliższym punktem sprzedaży produktów firmy Sony.

O płytach czyszczących

Nie należy korzystać z powszechnie dostępnych płyt czyszczących CD/DVD. Może to spowodować usterkę.

O kolorach na ekranie odbiornika telewizyjnego

Jeśli głośniki powodują zaburzenia kolorów na ekranie, należy natychmiast wyłączyć telewizor i włączyć go ponownie po upływie 15 - 30 minut. Jeśli zaburzenia kolorów będą się utrzymywały, należy umieścić głośniki daleko od telewizora.

Tabliczka znamionowa znajduje się na spodzie urządzenia.

WAŻNA UWAGA

Ostrzeżenie: To urządzenie umożliwia wyświetlanie na ekranie telewizora nieruchomego obrazu wideo lub menu ekranowego przez nieograniczony czas. Jeśli obraz taki będzie wyświetlany na ekranie przez dłuższy czas, istnieje ryzyko trwałego uszkodzenia ekranu telewizora (kineskopu). Szczególnie podatne na to są telewizory projekcyjne (telebimy).

O przenoszeniu urządzenia

W przypadku przenoszenia urządzenia, wykonaj poniższe czynności, aby zapobiec uszkodzeniu mechanizmu wewnętrznego. Wyjmij płytę, a następnie naciśnij i przytrzymaj przycisk ■ na urządzeniu. Po pojawieniu się wskaźnika „MECHA LOCK” na wyświetlaczu panelu przedniego, odłącz przewód zasilania od gniazdka sieciowego.

Spis treści

Witamy!	2
Środki ostrożności	3
O niniejszym podręczniku	6
Niniejsze urządzenie umożliwia odtworzenie następujących płyt.....	6
Terminologia dotycząca płyt	6
Uwagi dotyczące płyt	9
Opis ekranu Menu sterowania	10

Rozpoczęcie pracy

Rozpakowywanie.....	12
Wkładanie baterii do pilota.....	12
Krok 1: Podłączenie zestawu głośnikowego	13
Krok 2: Podłączanie anten.....	17
Krok 3: Podłączenie odbiornika telewizyjnego i magnetowidu.....	19
Krok 4: Podłączanie przewodu zasilania	21
Ustawienia głośników	22

Odtwarzanie płyt

Odtwarzanie płyt	23
Wznowienie odtwarzania od momentu zatrzymania płyty	25
(Resume Play)	
Korzystanie z menu płyty DVD.....	26
Odtwarzanie płyt VIDEO CD z funkcjami PBC (wersja 2.0)	26
(PBC Playback)	
Odtwarzanie utworu zapisanego w formacie MP3.....	27
Odtwarzanie plików obrazu JPEG... ..	29
Tworzenie własnego programu	31
(Program Play)	
Odtwarzanie losowe	33
(Shuffle Play)	
Odtwarzanie z powtarzaniem.....	34
(Repeat Play)	
Przeszukiwanie płyty	36
(Funkcja skanowania, odtworzenie w zwolnionym tempie)	
Wyszukiwanie tytułu/rozdziału/ utworu/indeksu/albumu/pliku.....	37

Przeglądanie informacji o płycie	39
--	----

Ustawienia dźwięku

Zmiana dźwięku	43
Śluchanie dźwięku przestrzennego ..	45
Korzystanie z funkcji Sound Effect	48

Korzystanie z różnych funkcji dodatkowych

Zmiana kątów	50
Wyświetlanie napisów dialogowych	51
Blokowanie płyt.....	52
(CUSTOM PARENTAL CONTROL, PARENTAL CONTROL)	

Inne czynności

Sterowanie odbiornikiem TV za pomocą pilota	57
Korzystanie z magnetowidu lub innego urządzenia	58
Korzystanie z radia.....	59
Korzystanie z usługi RDS.....	62
Korzystanie z funkcji Sleep Timer ...	62
Zmiana jasności wyświetlacza panelu przedniego.....	63
Przywracanie ustawień domyślnych	63

Ustawienia i regulacja







Korzystanie z ekranu konfiguracji ...	64
Ustawianie języka wyświetlacza lub ścieżki dźwiękowej.....	65
(LANGUAGE SETUP)	
Ustawienia wyświetlacza	66
(SCREEN SETUP)	
Ustawienia niestandardowe	68
(CUSTOM SETUP)	
Ustawienia głośników	69
SPEAKER SETUP (USTAWIENIA GŁOŚNIKÓW)	

Informacje dodatkowe

Rozwiązywanie problemów.....	73
Dane techniczne.....	76
Słowniczek	78
Indeks części i elementów sterujących urządzenia	81
Lista kodów języków	86
Lista menu konfiguracji DVD	87
Indeks.....	88
Skrócona instrukcja obsługi pilota	Okładka

O niniejszym podręczniku







- Instrukcje zawarte w niniejszym podręczniku dotyczą przycisków sterujących dostępnych na pilocie. Można również posługiwać się przyciskami na samym urządzeniu, o ile ich nazwy są takie same lub podobne do nazw przycisków znajdujących się na pilocie.
- W niniejszym podręczniku wykorzystano następujące symbole.

Symbol	Opis
	Funkcje dostępne dla płyt DVD VIDEO oraz DVD-R/DVD-RW w trybie VIDEO lub DVD+R/DVD+RW
	Funkcje dostępne w trybie VIDEO CD
	Funkcje dostępne w trybie CD
	Funkcje dostępne w trybach Super Audio CD i Audio CD
	Funkcje dostępne w przypadku utworów zapisanych w formacie MP3*
	Funkcje dostępne dla plików JPEG

* MP3 (MPEG1 Audio Layer 3) to standardowy format kompresji danych audio, określony przez ISO/MPEG.

Niniejsze urządzenie umożliwia odtwarzanie następujących płyt

Format płyt	Logo płyty
DVD VIDEO	

Format płyt	Logo płyty
Super Audio CD	 SUPER AUDIO CD
VIDEO CD	
Audio CD	
CD-R/CD-RW (dane dźwiękowe) (pliki MP3) (pliki JPEG)	   

Logo „DVD VIDEO” jest znakiem towarowym.

Terminologia dotycząca płyt

- **Tytuł**
Najdłuższe fragmenty obrazu lub muzyki na płycie DVD, film itp., w przypadku płyty z materiałem video lub cały album, w przypadku płyty z materiałem audio.
- **Rozdział**
Fragmenty filmu lub utworu muzycznego mniejsze niż tytuły. Tytuł składa się z kilku rozdziałów. Niektóre płyty mogą w ogóle nie zawierać podziału na rozdziały.
- **Album**
Fragment muzyki lub obrazu na płycie data CD zapisany w formacie MP3 lub JPEG.
- **Utwór**
Fragmenty filmu lub utworu muzycznego na płytach VIDEO CD, Super Audio CD, CD lub w formacie MP3.
- **Indeks (Super Audio CD, CD) / indeks video (VIDEO CD)**
Liczba, która dzieli utwory na fragmenty w celu łatwego odnalezienia wybranego miejsca na płycie VIDEO CD, Super Audio CD lub CD. Niektóre płyty mogą nie zawierać indeksów.

• Scena

Na płycie VIDEO CD z funkcją (strona 26) ekrany menu, filmy i obrazy nieruchome są podzielone na fragmenty nazywane „scenami”.

• Plik

Fragment obrazu na płycie z danymi zawierającej pliki obrazu w formacie JPEG.

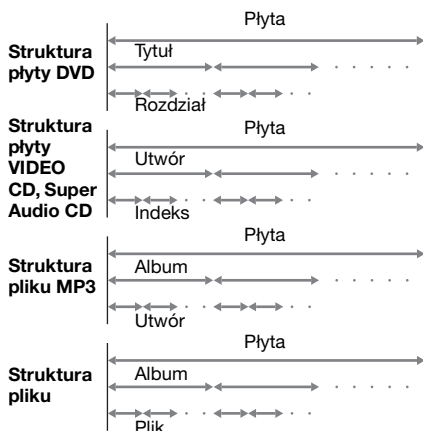

Uwaga dotycząca funkcji PBC (Playback Control) (płyty VIDEO CD)

Niniejszy system jest zgodny z wersją 1.1 oraz wersją 2.0 standardów VIDEO CD. W zależności od typu płyty, można korzystać z dwóch trybów odtwarzania.

Typ płyty	Można
VIDEO CD bez funkcji PBC (wersja 1.1 płyty)	Odtwarzać zarówno wideo (filmy), jak i muzykę.
VIDEO CD bez funkcji PBC (wersja 2.0 płyty)	Korzystać (obok zwykłych funkcji odtwarzania wideo jak na płytach z funkcjami wersji 1.1) z interaktywnego oprogramowania wyświetlającego menu na ekranie telewizora (PBC Playback). Oprócz tego, można odtwarzać również nieruchome obrazy o wysokiej rozdzielczości, jeśli znajdują się na płycie.

Informacje dotyczące płyt w formacie wielosesyjnym (Multi Session)

- Odtwarzacz umożliwia odtwarzanie płyt CD nagranych w formacie wielosesyjnym, jeżeli utwór w formacie MP3 znajduje się w pierwszej sesji. Wówczas możliwe jest również odtwarzanie kolejnych utworów MP3, zapisanych w późniejszych sesjach.
- Odtwarzacz umożliwia odtwarzanie płyt CD nagranych w formacie wielosesyjnym, jeżeli plik z obrazem w formacie JPEG znajduje się w pierwszej sesji. Wówczas możliwe jest również odtwarzanie kolejnych plików JPEG, zapisanych w późniejszych sesjach.
- Jeśli ścieżki dźwiękowe i obrazy w muzycznym formacie CD lub wizyjnym formacie CD zostały zapisane w pierwszej sesji, to odtworzona zostanie tylko pierwsza sesja.

Kod regionu

Urządzenie posiada kod regionu wydrukowany na tylnej ścianie i umożliwia odtwarzanie jedynie płyt DVD opatrzonych tym samym kodem regionu.

Urządzenie pozwala również odtwarzać płyty DVD oznaczone symbolem . W wypadku próby odtworzenia jakiegokolwiek innej płyty DVD, na ekranie telewizora zostanie wyświetlony komunikat „Playback prohibited by area limitations”. Niektóre płyty DVD mogą nie być oznaczone kodem regionu, chociaż ich odtwarzanie jest zabronione ze względu na ograniczenia regionalne.

Przykłady płyt, których nie można odtwarzać przy użyciu tego urządzenia

Za pomocą tego urządzenia nie można odtwarzać następujących płyt:

- Płyty CD-ROM (z wyjątkiem rozszerzeń „MP3” oraz „JPG” lub „JPEG”)
- Płyty CD-R/CD-RW nagrane w formatach innych niż podane poniżej:
 - płyty nagrane w formacie muzycznym
 - płyty nagrane w formacie VCD

ciąg dalszy

- płyty nagrane w formacie MP3/JPEG, zgodnie ze standardem ISO9660* Level 1/Level 2 lub jego rozszerzonym formatem Joliet

- Dodatkowych ścieżek z danymi na płytach CD-Extra
- Płyt DVD-ROM
- Płyt DVD Audio
- Płyt DVD-RAM
- Płyt DVD-RW w trybie VR (zapisu wideo)
- Plików Progressive JPEG

* Logiczny format plików i folderów na dyskach CD-ROM, określony przez ISO (Międzynarodową Organizację Normalizacyjną)

Nie należy wkładać następujących płyt:

- Płyty DVD z innym kodem regionu (strona 7, 79).
- Płyty o niestandardowym kształcie (np. w kształcie karty, serca, lub gwiazdy).
- Płyty z naklejkami.
- Płyty z pozostawionymi fragmentami taśmy samoprzylepnej.

Uwagi dotyczące płyt CD-R/CD-RW/DVD-R/DVD-RW (tryb wideo)

W niektórych przypadkach, płyty CD-R/CD-RW/DVD-R/DVD-RW (tryb wideo) nie mogą być odtwarzane w tym urządzeniu z powodu jakości nagrania lub stanu płyty, bądź specyfikacji nagrywarki i oprogramowania do opracowań autorskich.

Płyta nie może być odtwarzana, jeżeli nie została prawidłowo sfinalizowana. Bardziej szczegółowe informacje znajdziesz w instrukcji obsługi nagrywarki.

Zwróć uwagę, że niemożliwe jest odtwarzanie płyt nagranych w formacie Packet Write.

Płyty muzyczne z zakodowanymi systemami ochrony praw autorskich

Ten produkt jest zaprojektowany do odtwarzania płyt, które są wyprodukowane zgodnie ze standardem Compact Disc (CD).

Ostatnio niektóre firmy muzyczne rozpoczęły sprzedaż różnych płyt muzycznych z zakodowanymi systemami ochrony praw autorskich. Prosimy pamiętać, że są wśród nich płyty, które nie są zgodne ze standardem CD i mogą być nieodtworzalne przez ten produkt.

Uwaga dotycząca odtwarzania płyt DVD i VIDEO CD

Niektóre operacje odtwarzania płyt DVD oraz VIDEO CD mogą być celowo ustawione przez producentów oprogramowania. Ponieważ to urządzenie odtwarza płyty DVD i VIDEO CD zgodnie z oprogramowaniem umieszczonym na nich przez producentów, niektóre funkcje odtwarzania mogą być na niektórych płytach niedostępne. Należy zapoznać się również z informacjami dołączonymi do płyty DVD lub VIDEO CD.

Prawa autorskie

Niniejszy produkt zawiera technologię ochrony praw autorskich chronioną przez prawa do określonych patentów w Stanach Zjednoczonych i inne prawa do własności intelektualnej będące w posiadaniu firmy Macrovision Corporation oraz innych firm. Korzystanie z tej technologii ochrony praw autorskich musi odbywać się na podstawie autoryzacji firmy Macrovision Corporation. Technologia ta powstała z myślą o oglądaniu filmów w warunkach domowych i w innych ograniczonych zastosowaniach, chyba że firma Macrovision Corporation udzieli autoryzacji na inny sposób wykorzystania. Odtwarzanie kodu źródłowego i dezasemblacja są zabronione.

Urządzenie to wyposażono w adaptacyjny matrycowy dekodery przestrzenny Dolby* Digital i Dolby Pro Logic (II) oraz system DTS** Digital Surround.

* Wyprodukowano na licencji firmy Dolby Laboratories.
„Dolby”, „Pro Logic” i symbol podwójnej litery D są znakami towarowymi firmy Dolby Laboratories.

** Wyprodukowano na licencji firmy Digital Theater Systems, Inc.
„DTS” oraz „DTS Digital Surround” są zastrzeżonymi znakami towarowymi firmy Digital Theater Systems, Inc.

Uwagi dotyczące płyt

Nie należy używać dostępnych w sprzedaży płyt z dołączonymi akcesoriami, takimi jak etykiety lub pierścienie.

O obchodzeniu się z płytami

- Aby nie zabrudzić płyty, należy trzymać ją za krawędź. Nie należy dotykać powierzchni płyty.
- Na płyty nie należy naklejać papieru ani taśmy.



- Nie należy narażać płyt na bezpośrednie działanie promieni słonecznych lub źródeł ciepła, na przykład gorących kanałów wentylacyjnych, ani pozostawiać ich w samochodzie zaparkowanym w nasłonecznionym miejscu, gdzie może dojść do znacznego wzrostu temperatury.
- Po zakończeniu odtwarzania płytę należy przechowywać w przeznaczonym do tego celu opakowaniu.

O czyszczeniu

- Przed rozpoczęciem odtwarzania płytę należy oczyścić przy użyciu specjalnej ściereczki. Płyty należy wycierać od środka w stronę krawędzi zewnętrznej.



- Nie należy używać środków takich jak benzyna, rozpuszczalnik, dostępne w sprzedaży środki czyszczące oraz środki antystatyczne w aerozolu przeznaczone do płyt winylowych.







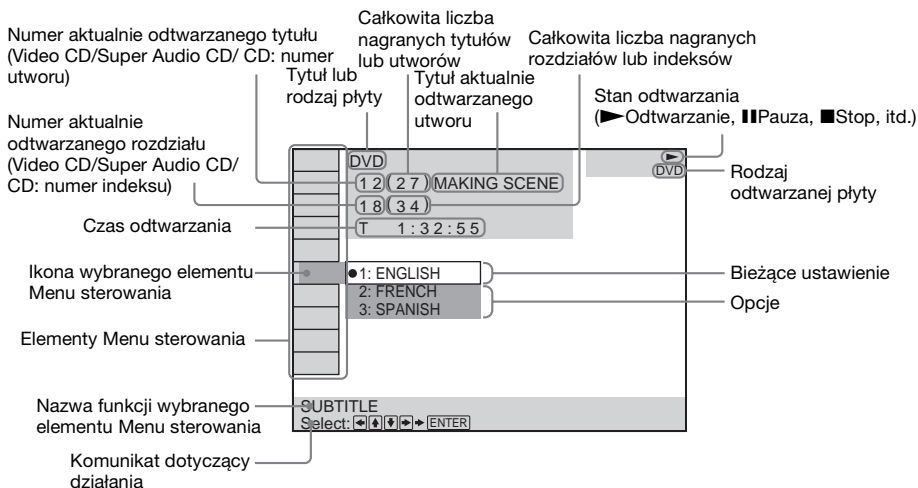

Niniejsze urządzenie może odtwarzać jedynie płyty o standardowym okrągłym kształcie. Próba odtworzenia płyt o kształcie niestandardowym (np. w kształcie karty, serca czy gwiazdy) może spowodować usterkę.









Opis ekranu Menu sterowania

Menu sterowania służy do wybierania funkcji, z których chce się skorzystać. Po naciśnięciu przycisku DVD DISPLAY wyświetlany jest ekran Menu sterowania. Szczegółowe informacje można znaleźć na stronach podanych w nawiasach.



Lista elementów Menu sterowania

	DISC	Wyświetlanie tytułu lub rodzaju płyty umieszczonej w urządzeniu.
	TITLE (tylko DVD) (strona 37)/ SCENE (tylko VIDEO CD w trybie odtwarzania z funkcją PBC) /TRACK (tylko VIDEO CD) (strona 37)	Wybór tytułu (DVD) lub utworu (VIDEO CD) do odtwarzania. Wyświetlenie sceny (VIDEO CD podczas odtwarzania z funkcją PBC).
	CHAPTER (tylko DVD) (strona 38)/ INDEX (tylko VIDEO CD) (strona 38)	Wybór rozdziału (DVD) lub indeksu (VIDEO CD) do odtwarzania.
	ALBUM (tylko MP3) (strona 28, 37)	Wybieranie albumu (MP3) przeznaczonego do odtworzenia.
	TRACK (tylko Super Audio CD/CD/MP3) (strona 28, 37)	Wybór utworu (Super Audio CD/CD/MP3) do odtwarzania.
	INDEX (tylko Super Audio CD/CD) (strona 38)	Wyświetla indeks oraz wybiera (Super Audio CD) indeks, który ma być odtwarzany.
	TIME (strona 38)	Sprawdzanie dotychczasowego czasu trwania i pozostałego czasu odtwarzania. Wprowadzanie kodu czasowego w celu wyszukiwania obrazów i muzyki.
	AUDIO (tylko DVD/VIDEO CD/Super Audio CD/CD/MP3) (strona 43)	Zmiana ustawień parametrów dźwięku.



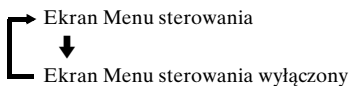

	SUBTITLE (tylko DVD) (strona 51)	Wyświetlanie napisów dialogowych. Zmiana języka napisów dialogowych.
	ALBUM (tylko JPEG) (strona 29)	Wybieranie albumu (JPEG) przeznaczonego do odtworzenia.
	FILE (tylko JPEG) (strona 29)	Należy wybrać plik (JPEG), który ma zostać odtworzony.
	DATE (tylko JPEG) (strona 42)	Wyświetlanie informacji o dacie
	ANGLE (tylko DVD) (strona 50)	Zmiana kąta widzenia.
	PLAYMODE (tylko VIDEO CD/Super Audio CD/CD/MP3/JPEG) (strona 33)	Wybieranie trybu odtwarzania.
	REPEAT (strona 34)	Wielokrotne odtwarzanie całej płyty (wszystkie tytuły/utwory), wybranego tytułu/rozdziału/utworu/albumu lub ułożonego programu.
	CUSTOM PARENTAL CONTROL (strona 52)	Włączanie zabezpieczenia płyty przed odtwarzaniem.

Wskazówki

- Po każdym naciśnięciu przycisku DVD DISPLAY ekran Menu sterowania zmienia się w następujący sposób:



Opcje Menu sterowania mogą być różne dla różnych płyt.

- Wskaźnik Menu sterowania świeci na zielono   →  , chyba że dla opcji REPEAT zostanie wybrane ustawienie „OFF”.
- Wskaźnik „ANGLE” świeci na zielono tylko gdy na płycie nagrana jest scena pod wieloma kątami.

Rozpoczęcie pracy

Rozpakowywanie

Należy sprawdzić, czy w opakowaniu znajdują się następujące elementy:

- Głośniki (5)
- Subwoofer (1)
- Antena ramowa AM (1)
- Antena przewodowa FM (1)
- Przewody głośnikowe (3,5m × 3, 10m × 2, 5m × 1)
- Pilot zdalnego sterowania (pilot) RM-SP800 (1)
- Baterie R6 (rozmiar AA) (2)
- Instrukcja obsługi (1)
- Kolumny głośnikowe - połączenia oraz instalacja (karta) (1)

Wkładanie baterii do pilota

Urządzeniem można sterować przy użyciu dostarczonego w zestawie pilota. Należy włożyć 2 baterie R6 (AA), dopasowując bieguny ⊕ i ⊖ do oznaczeń w komorze baterii. Korzystając z pilota, należy kierować go w stronę czujnika zdalnego sterowania  znajdującego się na urządzeniu.

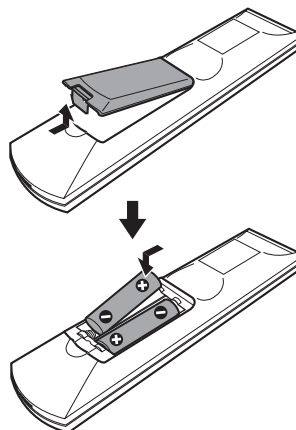

Uwagi

- Nie należy zostawiać pilota w miejscach o wysokiej temperaturze lub wilgotności.
- Nie należy używać starych baterii z nowymi.
- Należy uważać, aby do wnętrza pilota nie dostały się ciała obce, szczególnie podczas wymiany baterii.
- Nie należy narażać czujnika zdalnego sterowania na bezpośrednie działanie promieni słonecznych lub silnego światła sztucznego. Może to spowodować awarię.
- Jeśli pilot nie będzie używany przez dłuższy czas, należy wyjąć baterie, aby uniknąć uszkodzenia spowodowanego ewentualnym wyciekaniem elektrolitu i korozją.

Krok 1: Podłączenie zestawu głośnikowego

Podłącz wchodzące w skład zestawu głośniki, używając dołączonych do zestawu przewodów. Kolory przewodów należy dopasować do kolorów oznaczeń gniazd głośników. Nie należy podłączać do urządzenia żadnych innych głośników niż dostarczone w tym zestawie. Aby uzyskać najlepsze brzmienie dźwięku przestrzennego, należy ustawić odpowiednie parametry (odległość, poziom sygnału itp.). Szczegóły procedury opisano na stronie 22.

Wymagane przewody

Przewody głośnikowe

Wtyki oraz kolorowe opaski poszczególnych przewodów głośnikowych mają takie same kolory, jak oznaczenia gniazd, do których powinny zostać podłączone.



Gniazda do podłączenia głośników

Podłącz	Do
Głośniki przednie	Gniazd SPEAKER FRONT L (biały) i R (czerwony)
Głośniki surround	Gniazd SPEAKER SURR L (niebieski) i R (szary)
Głośnik środkowy	Gniazda SPEAKER CENTER (zielony)
Subwoofer	Gniazda SPEAKER WOOFER (fioletowy)

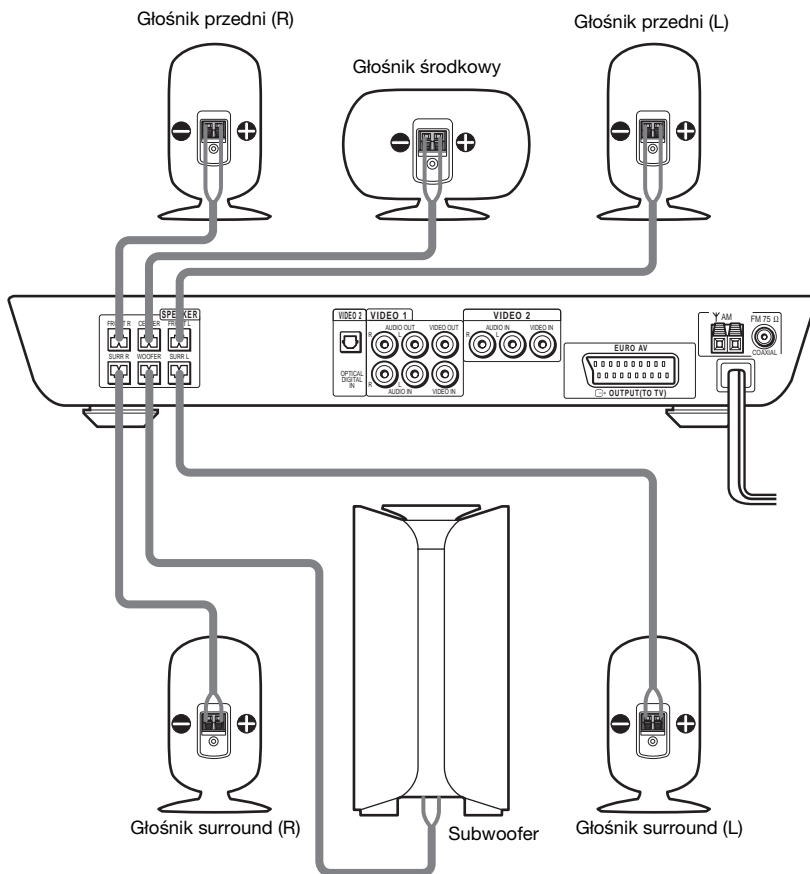

Uwaga dotycząca rozmieszczania głośników

Umieszczając subwoofer lub przymocowane do głośników przednich/surround stojaki głośników (nie należą do wyposażenia) na podłodze pokrytej woskiem, olejem, pastą itp. , należy zachować ostrożność, ponieważ może to spowodować ich popłamanie lub odbarwienie.

Uwaga

Do gniazda SPEAKER należy wkładać wyłącznie nieizolowaną końcówkę przewodu głośnikowego.

Wskazówka

Podłącz przewód głośnikowy uprzednio zaginając nieizolowaną końcówkę. Uważaj, aby nie przyciąć przewodu głośnikowego w gnieździe SPEAKER.

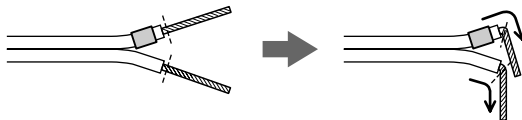
**Aby uniknąć zwierania głośników**

Zwarcie głośników może doprowadzić do uszkodzenia urządzenia. Aby temu zapobiec, podczas podłączania głośników należy zachować następujące środki ostrożności. Należy upewnić się, że pozbawiona izolacji część przewodu głośnikowego nie dotyka gniazda innego głośnika ani innego przewodu głośnikowego.

Przykłady niewłaściwego stanu przewodów głośnikowych

Nieizolowana końcówka przewodu głośnikowego styka się z gniazdem innego głośnika.

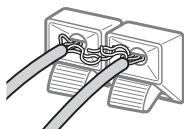

Nieizolowane końcówki przewodów głośnikowych stykają się wzajemnie na skutek nadmiernego usunięcia izolacji.

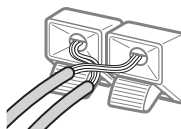

Po podłączeniu wszystkich komponentów, głośników oraz przewodu zasilającego, należy włączyć odtwarzanie dźwięku testowego, aby sprawdzić, czy wszystkie głośniki zostały prawidłowo podłączone. Szczegóły dotyczące odtwarzania dźwięku testowego znajdują się na zob. strona 71.

Jeśli w trakcie odtwarzania dźwięku testowego z głośników nie dochodzi żaden dźwięk lub dźwięk dochodzi z głośnika innego niż pokazywany na wyświetlaczu urządzenia, mogło dojść do zwarcia głośników. W takiej sytuacji należy ponownie sprawdzić połączenia głośników.

Uwaga

Należy upewnić się, że przewody głośnikowe zostały podłączone do odpowiednich gniazd: ⊕ do ⊕, i ⊖ do ⊖. Jeżeli przewody są podłączone odwrotnie, dźwięk będzie zniekształcony i pozbawiony niskich tonów.

Zmiana przewodów głośnikowych

Jeżeli chcesz użyć innego przewodu głośnikowego, możesz odłączyć wtyczkę, aby zamocować ją na innym przewodzie.

Odłączanie

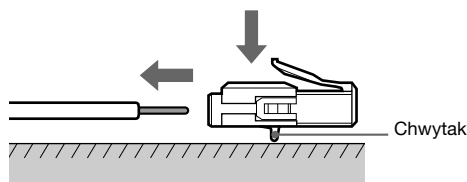

Wtyczkę zwróconą chwytnikiem do dołu dociśnij do płaskiej powierzchni i wyciągnij przewody.

Podłączanie

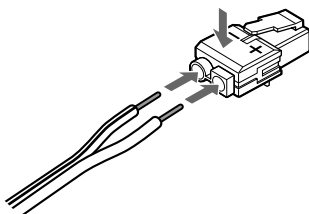

Dociskając wtyczkę do płaskiej powierzchni włóż nowe przewody.

Zwróć uwagę, aby przewód oznaczony linią ciągłą został podłączony do strony wtyczki z minusem (-).

Uwaga

Uważaj, aby nie uszkodzić powierzchni (np. blatu biurka), na której dokonujesz podłączenia/odłączenia przewodów głośnikowych.

Wskazówki

- Możesz używać dowolnych ogólnie dostępnych przewodów głośnikowych o grubości AWG #18 - AWG #24.
- Przed podłączeniem nowego przewodu, usuń 10 mm izolacji i skręć nieizolowane końcówki obydwu przewodów.

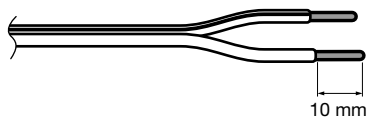

Krok 2: Podłączanie anten

Aby słuchać audycji radiowych, należy podłączyć dostarczone w zestawie anteny

Gniazda antenowe

Podłącz	Do
Antena ramowa AM	Gniazda AM
Antena przewodowa FM	Gniazda FM 75Ω COAXIAL

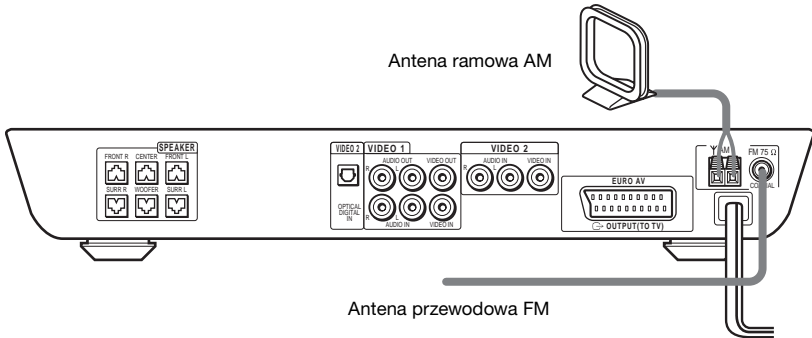

Uwagi

- Aby uniknąć odbierania zakłóceń, należy odsunąć antenę ramową AM od urządzenia i innych komponentów zestawu.
- Należy upewnić się, że antena FM jest całkowicie rozwinięta.
- Po podłączeniu anteny przewodowej FM, należy ułożyć ją w pozycji jak najbardziej zbliżonej do poziomej.

Wskazówka

Instalując dostarczoną w zestawie antenę ramową AM, przewód (A) i przewód (B) możesz podłączać do dowolnego z gniazd.

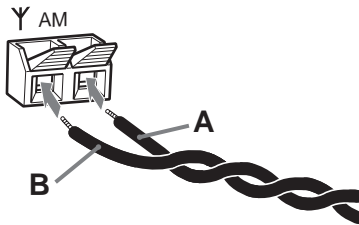

Wskazówka

W przypadku słabej jakości odbieranego sygnału FM należy użyć 75-omowego kabla koncentrycznego (nie wchodzi w skład wyposażenia), aby podłączyć do urządzenia antenę zewnętrzną FM, jak pokazano poniżej.

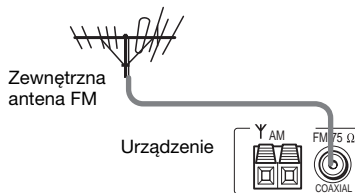

Krok 3: Podłączenie odbiornika telewizyjnego i magnetowidu

Wymagane przewody

Przewód SCART (EURO AV) do podłączenia telewizora (nie wchodzi w skład wyposażenia)



Przewody audio/wideo (nie wchodzi w skład wyposażenia)

Podłączając przewody, należy sprawdzić, czy kolory wtyków odpowiadają kolorom gniazd, do których zostały one włożone.

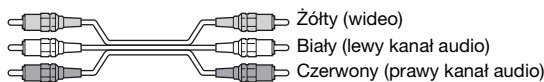

Gniazda do podłączenia komponentów wideo

Podłącz	Do
TV	Gniazda ➞ EURO AV OUTPUT (TO TV)
Magnetowid	Gniazda VIDEO 1
Cyfrowy odbiornik satelitarny	Gniazda VIDEO 2

Podłączanie urządzenia do telewizora

Podłącz urządzenie do odbiornika TV przy użyciu przewodu SCART (EURO AV). Pamiętaj, aby podłączyć przewód SCART (EURO AV) do gniazda ➞ EURO AV OUTPUT (TO TV) w urządzeniu.

Jeżeli podłączasz urządzenie za pośrednictwem przewodu SCART (EURO AV), sprawdź czy odbiornik TV jest dostosowany do odbioru sygnałów S-video lub RGB. Jeżeli odbiornik TV jest dostosowany do S-video, zmień tryb wprowadzania odbiornika TV na sygnały RGB. Patrz instrukcja obsługi podłączanego odbiornika TV.

Uwaga

Jeśli korzystasz z wyjść liniowych VIDEO 1, ustaw tryb urządzenia na 2CH STEREO. Jeśli urządzenie nie znajduje się w trybie 2CH STEREO, wyjścia liniowe mogą funkcjonować nieprawidłowo.

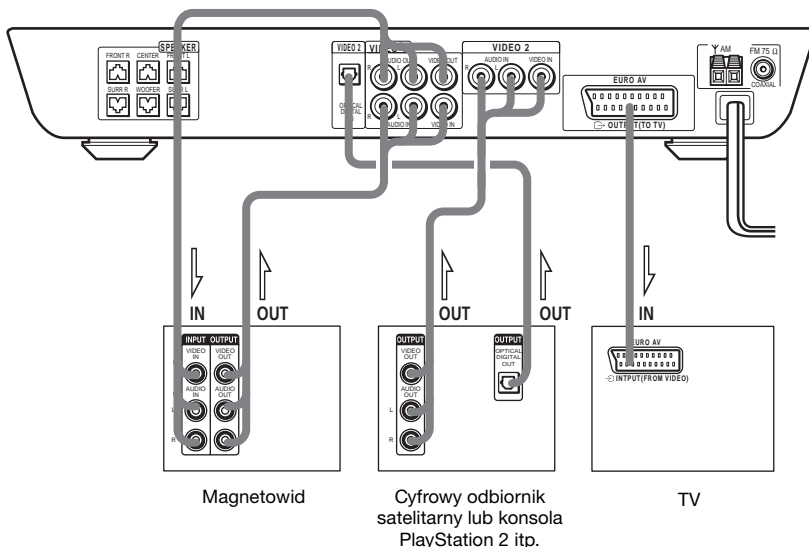

Uwagi

- Aby wyeliminować niepożądany szum, połączenia należy wykonać starannie.
- Zajrzyj do instrukcji telewizora.
- Urządzenie nie może odtwarzać sygnałów składowych wideo.
- Urządzenie nie może odtwarzać sygnału audio z podłączonego telewizora. Gdy odtwarzasz sygnał audio telewizora poprzez podłączone głośniki, wprowadź sygnał audio telewizora z gniazda AUDIO IN L/R.

Gdy podłączasz telewizor o standardowym ekranie 4:3

W zależności od płyty, obraz może nie być dopasowany do ekranu telewizora. Informacje na temat zmiany stosunku aspektu znajdują się na stronie 66.





Podłączanie magnetowidu do urządzenia

Magnetowid należy podłączyć do gniazd VIDEO IN oraz AUDIO IN L/R urządzenia. Aby wyeliminować niepożądany szum, wszystkie przewody powinny być starannie wetknięte w gniazda. Jeśli gniazdo VIDEO1 powoduje zakłócenia dźwięku, podłącz magnetowid do gniazda VIDEO2.

Aby słuchać dźwięku z telewizora lub konsoli gier (np. PlayStation 2) za pośrednictwem urządzenia

Gniazda wyjścia audio telewizora lub konsoli gier połącz z gniazdami VIDEO 2 AUDIO IN urządzenia za pośrednictwem (opcjonalnych) przewodów audio.

Uwagi

- Nie należy podłączać magnetowidu do urządzenia. W przypadku przesyłania sygnału z urządzenia do telewizora z pośrednictwem magnetowidu, obraz może być niewyraźny.
- Jeśli obraz z magnetowidu nie może być wyświetlany za pomocą niniejszego urządzenia podłączonego do telewizora za pomocą gniazd składowych RGB, na telewizorze należy ustawić  na  (Audio/Video). Po wybraniu  (RGB) telewizor nie może odbierać sygnału z magnetowidu.
- Jeśli chcesz korzystać z funkcji SmartLink magnetowidu, podłącz magnetowid do gniazda SmartLink w telewizorze.
- Funkcja SmartLink może nie działać poprawnie, jeśli magnetowid podłączony jest do telewizora za pośrednictwem niniejszego urządzenia.
- Urządzenie nie odtwarza sygnałów S video.
- Po wybraniu „DVD” poprzez naciśnięcie przycisku FUNCTION (strona 58), sygnały wideo i RGB nie są odtwarzane z gniazd VIDEO IN. Urządzenie nie może też odtwarzać sygnału składowego wideo.
- Po wybraniu VIDEO 1 lub VIDEO 2 poprzez naciśnięcie przycisku FUNCTION (strona 58), sygnał audio z gniazda AUDIO L/R odtwarzany jest za pośrednictwem podłączonych głośników. Sygnał audio nie jest odtwarzany z gniazda  EURO AV OUTPUT (TO TV).

Krok 4: Podłączanie przewodu zasilania

Przed podłączeniem przewodu zasilania sieciowego do gniazda ściennego należy podłączyć głośniki do urządzenia (zob. strona 14).

Ustawienia głośników

Aby uzyskać jak najlepszą jakość dźwięku przestrzennego, wszystkie głośniki, poza subwooferem, powinny znajdować się w takiej samej odległości od słuchacza (A). System ten umożliwia jednak umiejscowienie głośnika centralnego w odległości do 1,6 metra bliżej (B), a głośników surround do 4,6 metra bliżej (C) względem pozycji słuchacza. Głośniki przednie mogą być rozmieszczone w odległości od 1,0 do 7,0 metrów (A) od słuchacza.

Głośniki należy rozmieścić zgodnie z poniższą ilustracją

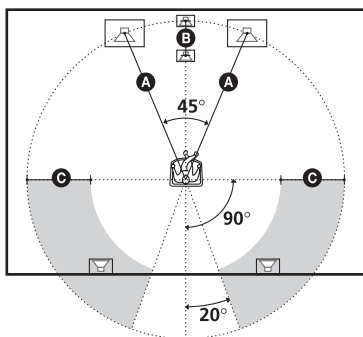

Uwaga

Nie należy umieszczać głośnika środkowego i głośników surround w większej odległości od słuchacza niż głośniki przednie.

Informacje dotyczące głośnika ekranowanego magnetycznie (w celu niedopuszczenia do pojawiania się zaburzeń kolorów na ekranie odbiornika TV)

W tym systemie subwoofer jest ekranowany magnetycznie, aby wyeliminować zjawisko rozproszenia magnetycznego. Jednak w przypadku zastosowania silnego magnesu może wystąpić pewne rozproszenie magnetyczne. Jeśli subwoofer jest używany w pobliżu kineskopowego odbiornika telewizyjnego lub projektora, to należy go zainstalować w odległości nie mniejszej niż

0,3 metra od odbiornika TV. W przypadku zbyt małej odległości odbiornika TV od subwoofera, na ekranie mogą pojawić się zaburzenia kolorów. W razie nieprawidłowości wyłącz odbiornik telewizyjny, a następnie włącz go po 15 - 30 minutach. Jeśli zaburzenia kolorów pojawią się ponownie, należy umieścić subwoofer dalej od telewizora. Jeśli po wykonaniu powyższych czynności zaburzenia kolorów wciąż występują, należy upewnić się, czy w pobliżu subwoofera nie znajdują się żadne urządzenia magnetyczne. Zaburzenia kolorów mogą wystąpić w wyniku wzajemnego oddziaływania na siebie subwoofera i obiektu emitującego pole magnetyczne.

ródnymi ewentualnych zakłóceń magnetycznych mogą być na przykład: magnetyczne zaczepy na szafce telewizora itp., urządzenia medyczne, zabawki, itp.

Określanie parametrów głośników

Aby uzyskać jak najlepszą jakość dźwięku przestrzennego, należy najpierw określić odległość głośników od słuchacza, a następnie ustawić odpowiedni balans i poziom dźwięku. Aby ustawić głośność i balans dźwięku poszczególnych głośników na tym samym poziomie, należy skorzystać z dźwięku testowego.

Na ekranie ustawień wybierz opcję „SPEAKER SETUP”. Bardziej szczegółowe informacje znajdują się w rozdziale „Ustawienia głośników” (strona 69).

Odtwarzanie płyt

Odtwarzanie płyt



W zależności od typu odtwarzanej płyty DVD lub VIDEO CD, niektóre operacje mogą przebiegać inaczej lub ich zastosowanie może być ograniczone. Zapoznaj się z instrukcją obsługi dołączonej do płyty.

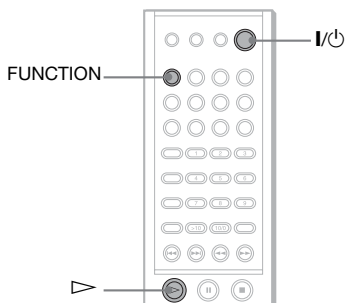
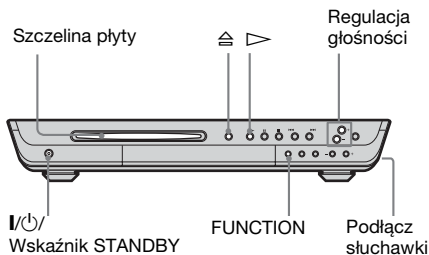

- 1 Włącz odbiornik telewizyjny.**
- 2 Wybierz to urządzenie jako źródło sygnału dla odbiornika telewizyjnego.**
- 3 Naciśnij przycisk I/⏻ na urządzeniu.**

Urządzenie się włączy.

Jeśli urządzenie nie pracuje w trybie „DVD”, naciśnij przycisk FUNCTION, aby wybrać ustawienie „DVD”.

Na wyświetlaczu panelu przedniego pojawi się wskaźnik „READY!” i urządzenie jest gotowe do załadowania płyty.

4 Załaduj płytę.

Włóż płytę w szczelinę, aż zostanie wciągnięta automatycznie.

Płyta zostanie wciągnięta do urządzenia automatycznie i na wyświetlaczu panelu przedniego pojawi się wskaźnik „READING”.

Stroną z zapisem do dołu

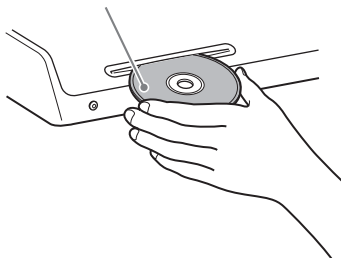

5 Naciśnij ▷.

Urządzenie rozpoczyna odtwarzanie (w trybie ciągłym).

Ustaw poziom głośności.

Po wykonaniu czynności opisanych w punkcie 5

W przypadku niektórych płyt na ekranie telewizora może pojawić się menu. Takie płyty można odtwarzać interaktywnie, postępując zgodnie z instrukcjami zawartymi w menu. (DVD: strona 26), (VIDEO CD: strona 26).

Wymowanie płyty

Naciśnij przycisk ≡ na urządzeniu lub ▲ na pilocie. Wyjmij płytę po jej wysunięciu z urządzenia. Na wyświetlaczu panelu przedniego pojawi się wskaźnik „READY!”.

Włączanie urządzenia

Naciśnij przycisk I/⏻ na urządzeniu. Urządzenie się włączy. Gdy urządzenie znajduje się w trybie oczekiwania, również można je włączyć naciskając przycisk ≡ na urządzeniu lub przycisk ▷.

Wyłączanie urządzenia

Naciśnij przycisk I/⏻ na pilocie. Urządzenie przechodzi do trybu oczekiwania, a wskaźnik STANDBY zaczyna świecić na czerwono. Aby całkowicie wyłączyć urządzenie, odłącz przewód zasilania od gniazdka sieciowego.

Podczas odtwarzania płyt nie należy wyłączać urządzenia przez naciśnięcie przycisku I/⏻ znajdującego się na urządzeniu. Spowoduje to skasowanie ustawień w menu. Wyłączając urządzenie naciśnij najpierw przycisk ■, aby zatrzymać odtwarzanie, a następnie naciśnij przycisk Wskaźnik na pilocie.

Wskazówki

Jeżeli w urządzeniu znajduje się płyta, możesz ją odtworzyć naciskając po prostu przycisk ▷. Funkcja zmienia się na DVD i rozpoczyna się odtwarzanie (funkcja automatyczna). Jeżeli jednak włączony jest tryb odtwarzania programowego, odtwarzanie można rozpocząć wyłącznie naciskając przycisk ▷.

Oszczędzanie energii w trybie oczekiwania

Naciśnij raz przycisk I/⏻ na urządzeniu lub przycisk I/⏻ na pilocie.

Wskazówki

Gdy urządzenie znajduje się w trybie oczekiwania, wskaźnik STANDBY na urządzeniu zaczyna świecić.

Wyłączanie trybu oczekiwania

Naciśnij raz przycisk I/⏻ na pilocie.

Dodatkowe operacje

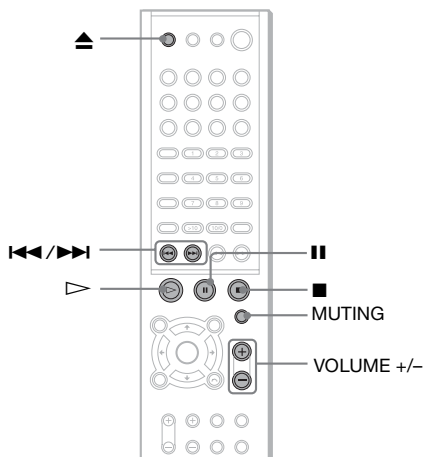

Aby	Naciśnij
Zatrzymać odtwarzanie	■
Wstrzymać odtwarzanie*	
Wznówić odtwarzanie po pauzie	lub ▷
Prześć do następnego rozdziału, utworu, sceny lub pliku w trybie odtwarzania ciągłego	▶▶
Powrócić do poprzedniego rozdziału, utworu, sceny lub pliku w trybie odtwarzania ciągłego	◀◀
Zatrzymać odtwarzanie i wyjąć płytę	▲
Wyciszyć dźwięk	MUTING. Aby anulować wyciszenie naciśnij przycisk ponownie lub naciśnij VOLUME + w celu ustawienia poziomu głośności dźwięku.

* Nie można wstrzymać odtwarzania podczas odtwarzania pliku JPEG.

Uwagi

- Jeżeli w urządzeniu nie ma płyty, na wyświetlaczu panelu przedniego pojawia się napis „READY!”.
- Po upływie około godziny od wstrzymania odtwarzania płyty DVD, urządzenie wyłączy się automatycznie.

Wznowienie odtwarzania od momentu zatrzymania płyty

(Resume Play)



Po zatrzymaniu płyty urządzenie zapamiętuje miejsce, w którym naciśnięto ■ i na wyświetlaczu panelu przedniego pojawia się napis „RESUME”. Funkcja Resume Play będzie działała, dopóki z szuflady odtwarzacza nie zostanie wyjęta płyta, nawet jeśli urządzenie przejdzie do trybu oczekiwania po naciśnięciu przycisku I/⏻.

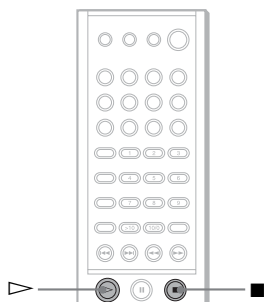

1 Naciśnij przycisk ■, aby zatrzymać odtwarzanie płyty.

Na wyświetlaczu panelu przedniego pojawi się napis „RESUME” i można wówczas wznowić odtwarzanie płyty od miejsca, w którym zostało ono przerwane.

Jeśli napis „RESUME” nie pojawia się na wyświetlaczu, funkcja wznowienia odtwarzania nie jest dostępna.

2 Naciśnij ▷.

Urządzenie rozpocznie odtwarzanie płyty od miejsca, w którym zostało ono zatrzymane w punkcie 1.

Uwagi

- W niektórych wypadkach urządzenie może nie wznowić odtwarzania dokładnie od miejsca, w którym odtwarzanie zostało zatrzymane.
- Informacje o miejscu, w którym odtwarzanie zostało zatrzymane są usuwane z pamięci urządzenia, gdy:
 - zostanie zmieniony tryb odtwarzania.
 - zostaną zmienione ustawienia w menu konfiguracji.

Wskazówka

Aby rozpocząć odtwarzanie od początku płyty, należy dwukrotnie nacisnąć przycisk ■, a następnie przycisk ▷.



Powrót do menu



Naciśnij przycisk  RETURN.

Uwagi

- W zależności od rodzaju płyty VIDEO CD, menu nie pojawia podczas wykonywania czynności 1.
- W instrukcjach obsługi dołączonych do niektórych płyt VIDEO CD, operacji „Press ENTER” (naciśnij przycisk ENTER) w punkcie 3 może odpowiadać „Press SELECT” (naciśnij przycisk SELECT). W takim wypadku naciśnij .

Wskazówka

Aby odtwarzać bez korzystania z funkcji PBC, naciśnij  lub klawisze numeryczne w chwili gdy urządzenie nie odtwarza, w celu wybrania utworu, a następnie naciśnij  lub ENTER.

Na ekranie telewizora pojawi się napis „Play without PBC” (odtwarzanie bez funkcji PBC) i urządzenie rozpocznie odtwarzanie w trybie ciągłym. Nie można w tym trybie odtwarzać obrazów nieruchomych, np. menu. Aby powrócić do trybu PBC, dwukrotnie naciśnij przycisk , a następnie naciśnij przycisk .

Odtwarzanie utworu zapisanego w formacie MP3

MP3

Możliwe jest odtwarzanie utworów zapisanych w formacie MP3 na płytach CD-ROM, CD-R lub CD-RW. Aby jednak odtwarzacz mógł rozpoznać zapisane utwory, płyty muszą być nagrane w formacie ISO9660 level 1, level 2, lub w formacie Joliet. Możliwe jest również odtwarzanie płyt nagranych w formacie wielosesyjnym (Multi Session). Aby uzyskać szczegółowe informacje na temat formatu nagrywania, należy zapoznać się z instrukcją obsługi urządzenia nagrywającego płyty CD-R/RW lub instrukcją oprogramowania do zapisywania dźwięku (nie znajduje się w wyposażeniu).

1 Włóż do urządzenia płytę z danymi zapisanymi w formacie MP3.

2 Naciśnij .

Urządzenie rozpoczyna odtwarzanie pierwszego utworu zapisanego w formacie MP3 w pierwszym albumie na płycie.

Uwagi

- Urządzenie może odtwarzać pliki audio w formacie MP3 (MPEG1 Audio Layer3). Urządzenie nie odtwarza utworów zapisanych w formacie MP3PRO.
- Odtwarzacz umożliwia odtwarzanie płyt CD nagranych w formacie wielosesyjnym, jeżeli utwór w formacie MP3 znajduje się w pierwszej sesji. Wówczas możliwe jest również odtwarzanie kolejnych utworów MP3, zapisanych w późniejszych sesjach.
- Maksymalna liczba albumów na płycie: 99 (Maksymalna liczba utworów w formacie MP3, które można zapisać w albumie to 250.)
- Album, który nie zawiera plików w formacie MP3 jest pomijany.
- Jeśli rozszerzenie „MP3” zostanie przypisane danym zapisanym w formacie innym niż format

MP3, odtwarzacz nie będzie mógł prawidłowo rozpoznać tych danych i wygeneruje głośny dźwięk, który może uszkodzić głośniki.

- Gdy urządzenie nie może odtworzyć pliku MP3, wyjmij płytę i wybierz polecenie „CUSTOM SETUP” z listy pozycji ustawień. Następnie wybierz „DATA CD PRIORITY” i ustaw na „MP3” (strona 68). Następnie włóż ponownie płytę do odtwarzacza.
- Urządzenie odtwarza do 8 poziomów katalogowych w głębi.

Wybór albumu i utworu

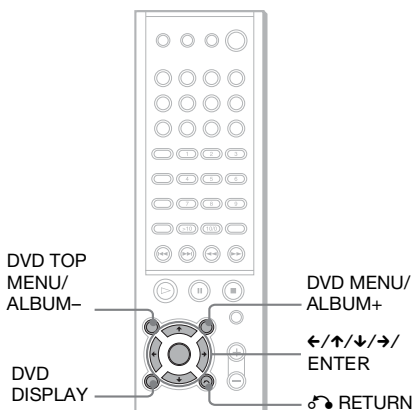

1 Naciśnij przycisk DVD DISPLAY.

Pojawia się Menu sterowania i tytuł płyty z utworami nagranych w formacie MP3.

2 Naciśnij ↑/↓, aby wybrać [MP3] (ALBUM), a następnie naciśnij ENTER lub →.

Pojawia się lista albumów znajdujących się na płycie.

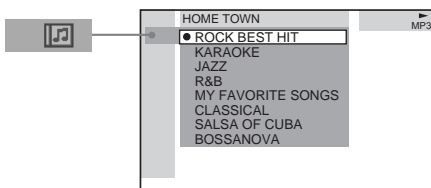

3 Przy pomocy przycisków ↑/↓ wybierz album, który chcesz odtwarzać, a następnie naciśnij przycisk ENTER.

4 Za pomocą przycisków ↑/↓ wybierz ustawienie [MP3] (TRACK), a następnie naciśnij przycisk ENTER.

Zostanie wyświetlona lista utworów wchodzących w skład bieżącego albumu.

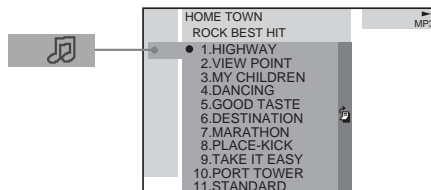

Gdy lista wszystkich utworów lub albumów nie mieści się w oknie, wyświetlany jest pasek przewijania. Naciśnij przycisk →, aby wybrać pasek przewijania, i przewijaj listę za pomocą przycisków ↑/↓. Naciśnij przycisk ← lub ↶ RETURN, aby powrócić do listy utworów lub albumów.

5 Za pomocą przycisków ↑/↓ wybierz odpowiedni utwór, a następnie naciśnij przycisk ENTER.

Rozpoczyna się odtwarzanie wybranego utworu.

Powrót do poprzedniego ekranu

Naciśnij przycisk ↶ RETURN lub ←.

Wyłączanie wyświetlacza

Naciśnij przycisk DVD DISPLAY.

Uwagi

- W nazwach albumów lub utworów można używać wyłącznie znaków alfanumerycznych. Wszelkie inne znaki wyświetlane są w postaci „ ”.
- Jeśli odtwarzany plik MP3 posiada opis w formacie ID3, zawarta w opisie informacja jest wyświetlana jako nazwa utworu.
- Znacznik ID3 dotyczy tylko wersji 1.
- W przypadku odtwarzania pliku MP3 w trybie VBR (ze zmienną szybkością transmisji), wyświetlany czas, jaki upłynął od początku odtwarzania, może różnić się od rzeczywistego czasu.

Wskazówka

Po włożeniu płyty z plikiem MP3, można wybrać album przy pomocy przycisków DVD MENU/ALBUM+ lub DVD TOP MENU/ALBUM- na pilocie.

Odtwarzanie plików obrazu JPEG

JPEG

Możliwe jest wyświetlanie obrazów zapisanych w formacie JPEG na płytach CD-ROM, CD-R lub CD-RW. Aby jednak odtwarzacz mógł rozpoznać zapisane obrazy, płyty muszą być nagrane w formacie ISO9660 level 1, level 2, lub w formacie Joliet. Możliwe jest również odtwarzanie płyt nagranych w formacie wielosesyjnym (Multi Session). Aby uzyskać szczegółowe informacje na temat formatu nagrywania, należy zapoznać się z instrukcją obsługi urządzenia nagrywającego płyty CD-R/RW lub instrukcją oprogramowania do zapisywania dźwięku (nie znajduje się w wyposażeniu).

1 Włóż do urządzenia płytę z danymi zapisanymi w formacie JPEG.

2 Naciśnij \triangleright .

Urządzenie rozpoczyna wyświetlanie pierwszego obrazu zapisanego w formacie JPEG w pierwszym albumie na płycie.

Uwagi

- Urządzenie może odtwarzać pliki z rozszerzeniem „JPG” lub „JPEG”.
- Urządzenie może odtwarzać płyty nagrane w formacie wielosesyjnym (Multi Session).
- Album, który nie zawiera pliku JPEG zostaje pominięty.
- Gdy urządzenie nie może odtwarzać pliku JPEG, wyjmij płytę i wybierz polecenie „CUSTOM SETUP” z listy pozycji ustawień. Następnie wybierz „DATA CD PRIORITY”, ustaw na „JPEG” (strona 68) i ponownie włóż płytę do odtwarzacza.
- Plik obrazu JPEG o wysokości lub szerokości przekraczającej 4.720 punktów nie może być wyświetlany.
- Urządzenie może nie odtwarzać niektórych płyt CD-R lub CD-RW w zależności od formatu pliku.
- Urządzenie odtwarza do 8 poziomów katalogowych w głąb.
- Urządzenie nie umożliwia odtwarzania plików w formacie JPEG bez przeplotu.

Wybór albumu i pliku

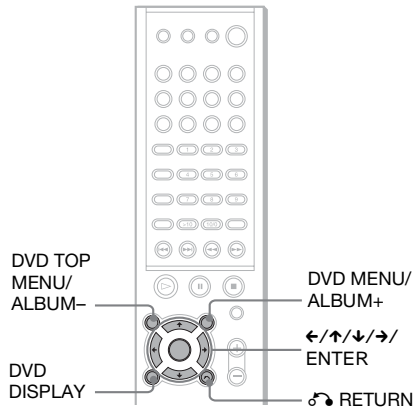

1 Naciśnij przycisk DVD DISPLAY.

Spowoduje to wyświetlenie menu sterowania oraz tytułu płyty zawierającej obraz w formacie JPEG.

2 Naciśnij \uparrow/\downarrow , aby wybrać (ALBUM), a następnie naciśnij ENTER lub \rightarrow .

Pojawia się lista albumów znajdujących się na płycie.

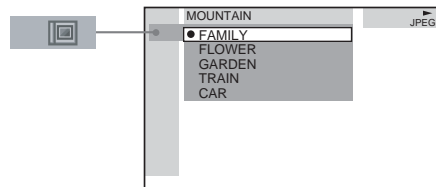

3 Przy pomocy przycisków \uparrow/\downarrow wybierz album, który chcesz odtwarzać, a następnie naciśnij przycisk ENTER.

4 Za pomocą przycisków ↑/↓ wybierz ustawienie (FILE), a następnie naciśnij przycisk ENTER.

Zostanie wyświetlona lista plików wchodzących w skład bieżącego albumu.

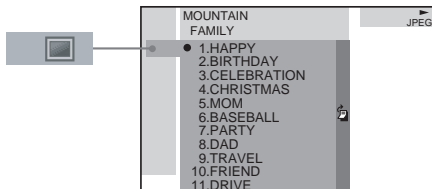

Gdy lista wszystkich plików lub albumów nie mieści się w oknie, wyświetlany jest pasek przewijania. Naciśnij przycisk →, aby wybrać pasek przewijania, i przewijaj listę za pomocą przycisków ↑/↓. Naciśnij przycisk ← lub ↶ RETURN, aby powrócić do listy plików lub albumów.

5 Za pomocą przycisków ↑/↓ wybierz odpowiedni plik, a następnie naciśnij przycisk ENTER.

Rozpoczyna się odtwarzanie wybranego pliku.

Powrót do poprzedniego ekranu

Naciśnij przycisk ↶ RETURN lub ←.

Wyłączanie wyświetlacza

Naciśnij przycisk DVD DISPLAY.

Uwagi

- W nazwach albumów lub plików można używać wyłącznie znaków alfanumerycznych. Wszelkie inne znaki wyświetlane są w postaci „ ”.
- Maksymalna liczba albumów na płycie: 99 (Maksymalna liczba plików graficznych JPEG w albumie wynosi 250.)

Wskazówka

Po włożeniu płyty z plikiem JPEG, można wybrać album przy pomocy przycisków DVD MENU/ALBUM+ lub DVD TOP MENU/ALBUM- na pilocie.

Pokaz slajdów podczas odtwarzania płyt z plikami JPEG

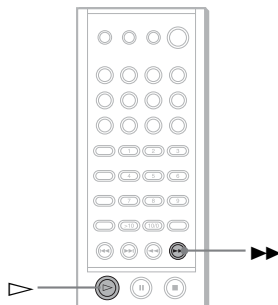

1 Naciśnij przycisk ►► podczas wyświetlania obrazu w formacie JPEG.

Pokaz slajdów rozpocznie się od obecnie wyświetlanego obrazu.

2 Naciśnij przycisk ▷ jeśli chcesz zakończyć Pokaz slajdów.

Powrót do normalnego odtwarzania począwszy od obecnie wyświetlanego obrazu.

Zmiana czasu odstępu między obrazami wyświetlanymi podczas Pokazu slajdów

Każde naciśnięcie przycisku ►► podczas Pokazu slajdów powoduje zmianę czasu odstępu. Po każdym naciśnięciu przycisku wskaźnik na wyświetlaczu zmienia się w następujący sposób:

FF1 ►► → FF2 ►► → FF3 ►►

Odstęp FF3 ►► jest krótszy niż FF2 ►►.

Uwaga

Podczas Pokazu slajdów obrazy mogą być wyświetlane tylko w jednym kierunku.

Obracanie obecnie wyświetlanego obrazu

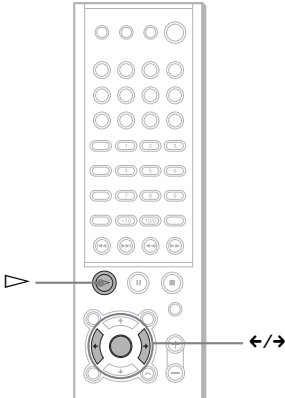

Obróć wyświetlany obraz przy pomocy przycisków \leftrightarrow.

Każde naciśnięcie przycisku \rightarrow powoduje obrót obrazu o 90° zgodnie z ruchem wskazówek zegara.

Każde naciśnięcie przycisku \leftarrow powoduje obrót obrazu o 90° w kierunku przeciwnym do ruchu wskazówek zegara.

Uwaga

Nie można obracać obrazów podczas Pokazu slajdów. Przed taką operacją naciśnij przycisk \triangleright, aby powrócić do normalnego trybu odtwarzania.

Tworzenie własnego programu

(Program Play)



Zawartość płyty można odtwarzać w wybranej kolejności, programując odpowiednio kolejność utworów na płycie w celu utworzenia własnego programu. Maksymalna liczba utworów, które można zaprogramować to 25.

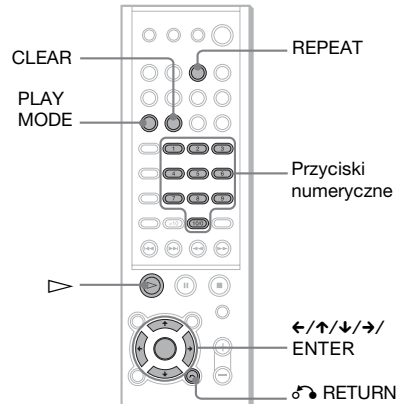

- 1 W trybie zatrzymania naciśnij kilkakrotnie przycisk PLAY MODE, aż na wyświetlaczu pojawi się napis „PGM”.**

Na ekranie telewizora zostanie wyświetlone menu programowania.

Program	Total Time 0:00
1	
2	
3	
4	
5	
6	
7	
8	
9	
10	

2 Naciśnij →.

Kursor przesuwa się do utworu (w tym wypadku „1”). Przed rozpoczęciem programowania utworów zapisanych w formacie MP3, należy wybrać album.

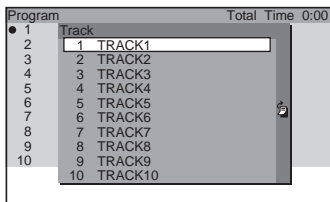

Jeśli lista wszystkich utworów nie mieści się w oknie, wyświetlany jest pasek przewijania. Naciśnij przycisk →, aby wybrać pasek przewijania, i przewijaj listę za pomocą przycisków ↑/↓. Naciśnij przycisk ← lub ↻ RETURN, aby powrócić do listy utworów.

3 Wybierz utwór, który chcesz zaprogramować.

Wybierz, na przykład, utwór „7”.

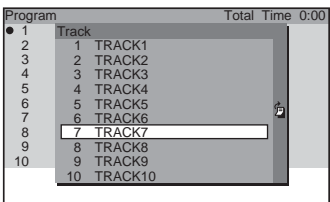

4 Naciskaj przyciski ↑/↓ lub przyciski numeryczne w celu wybrania utworu „7”, a następnie naciśnij przycisk ENTER.

Całkowity czas trwania zaprogramowanych utworów (za wyjątkiem plików MP3)

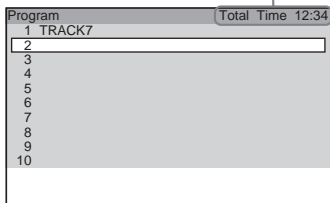

5 Aby zaprogramować pozostałe utwory, powtórz czynności od 2 do 4.

Zaprogramowane utwory wyświetlane są w wybranej kolejności.

6 Naciśnij przycisk ▷, aby rozpocząć odtwarzanie utworów w zaprogramowanej kolejności.

Rozpoczyna się odtwarzanie w trybie Programme Play.

Po zakończeniu odtwarzania programu można ponownie rozpocząć jego odtwarzanie, naciskając przycisk ▷.

Inne czynności

Aby	Wykonaj poniższą czynność
Powrócić do zwykłego trybu odtwarzania	Naciśnij przycisk CLEAR w czasie odtwarzania.
Wyłączyć menu programowania	Aby wyłączyć menu programowania w trybie zatrzymania, naciśnij przycisk PLAY MODE.
Anulować zaprogramowaną kolejność	Naciskanie przycisku CLEAR w punkcie 5 powoduje anulowanie ostatnio zapamiętanych programów.

Uwagi

- Ta funkcja odtwarzania zaprogramowanego nie jest dostępna dla płyt DVD i plików JPEG.
- Po wyjęciu płyty odtwarzanie programu zostanie anulowane, a utworzony program zostanie wyczyszczony.

Wskazówka

Możesz zastosować funkcję Repeat Play na zaprogramowanych utworach. Podczas odtwarzania programu naciśnij REPEAT lub na ekranie menu sterowania dla pozycji „REPEAT” wybierz ustawienie „ALL” (strona 33).

Odtwarzanie losowe

(Shuffle Play)



Urządzenie pozwala odtwarzać utwory w kolejności losowej. Kolejne użycie funkcji odtwarzania losowego spowoduje ułożenie utworów w innej kolejności.

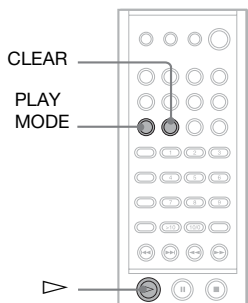

- 1 W trybie zatrzymania naciśnij kilkakrotnie przycisk **PLAY MODE**, aż na wyświetlaczu pojawi się napis „SHUF”.

Podczas odtwarzania płyty w formacie MP3 można odtwarzać wszystkie utwory z albumów w kolejności losowej. Szczegóły dotyczące losowej kolejności odtwarzania albumu znajdują się na 33.

- 2 Naciśnij

Powrót do normalnego trybu odtwarzania

W trybie zatrzymania, naciskaj przycisk **PLAY MODE**, aż na wyświetlaczu panelu przedniego zgaśnie wskaźnik „SHUF”, lub podczas odtwarzania naciśnij przycisk **CLEAR**, aby przywrócić normalne odtwarzanie.

Ustawianie trybu odtwarzania w kolejności losowej w Menu sterowania

Możesz wybrać między opcją normalnego odtwarzania w kolejności losowej a opcją odtwarzania albumów w kolejności losowej (dotyczy tylko plików MP3).

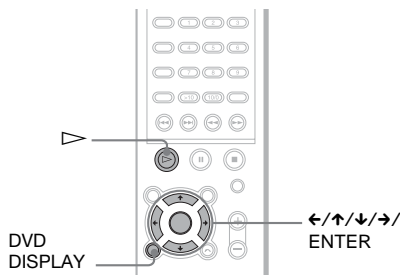

- 1 Naciśnij przycisk **DVD DISPLAY**.
Zostanie wyświetlone Menu sterowania.

- 2 Naciśnij przycisk , aby wybrać **PLAY MODE** (PLAY MODE), a następnie naciśnij **ENTER** lub .

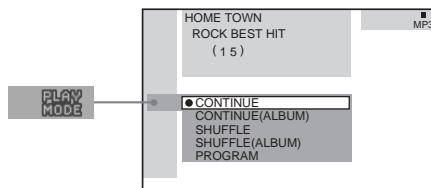

- 3 Za pomocą przycisków wybierz ustawienie **SHUFFLE** lub **SHUFFLE (ALBUM)** i naciśnij przycisk **ENTER**.
SHUFFLE (KOLEJNOŚĆ LOSOWA): Odtwarzanie utworów na płycie w kolejności losowej.
SHUFFLE (ALBUM) (KOLEJNOŚĆ LOSOWA (ALBUM)): Odtwarzanie utworów z wybranego albumu w kolejności losowej.
- 4 Naciśnij .

3 Wybierz ustawienie Repeat Play, a następnie naciśnij przycisk ENTER.

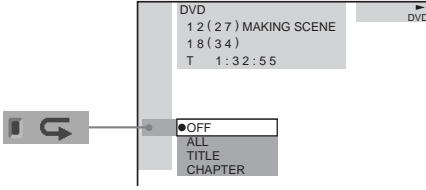

■ Podczas odtwarzania płyty DVD

- **OFF**: funkcja powtarzania nie działa.
- **ALL**: powtarzane są wszystkie tytuły.
- **TITLE**: powtarzany jest bieżący tytuł.
- **CHAPTER**: powtarzany jest bieżący rozdział.

■ Podczas odtwarzania płyt VIDEO CD/ Super Audio CD/CD/MP3 przy wyłączonym trybie Programme Play

- **OFF**: funkcja powtarzania nie działa.
- **ALL**: powtarzanie wszystkich utworów na płycie lub powtarzanie bieżącego albumu (tylko gdy w trybie odtwarzania wybrana została opcja CONTINUE (ALBUM) lub SHUFFLE (ALBUM)).
- **TRACK**: powtarzany jest bieżący utwór.

■ Podczas odtwarzania pliku JPEG

- **OFF**: funkcja powtarzania nie działa.
- **ALL**: powtarzanie wszystkich plików na płycie (gdy w trybie odtwarzania wybrana została opcja CONTINUE) lub powtarzanie bieżącego albumu (gdy w trybie odtwarzania wybrana została opcja CONTINUE (ALBUM)).

■ Przy włączonym trybie Programme Play

- **OFF**: funkcja powtarzania nie działa.
- **ALL**: powtarzanie w trybie Programme Play.

Anulowanie trybu Repeat Play

Naciśnij przycisk CLEAR.

Uwagi

- W zależności od płyty DVD, odtwarzanie z powtarzaniem nie działa.
- Tryb Repeat Play jest anulowany w momencie wyjęcia płyty z urządzenia.
- Jeśli wybrana została opcja „ALL” („WSZYSTKIE”), odtwarzanie z powtarzaniem ograniczone jest do pięciu powtórzeń.

Wskazówki

- Tryb Repeat Play można ustawić w trybie zatrzymania.
Po wybraniu funkcji „REPEAT” naciśnij przycisk ▷.
Urządzenie zacznie odtwarzać utwory w trybie Repeat Play.
- Można szybko uzyskać informacje o stanie funkcji „REPEAT”.
Naciśnij przycisk REPEAT na pilocie.
- Funkcję Repeat Play można wykonać w przypadku tytułów DVD zawierających rozdziały.

Przeszukiwanie płyty

(Funkcja skanowania, odtwarzanie w zwolnionym tempie)



Określone miejsce na płycie można szybko odnaleźć dzięki funkcji monitorowania obrazu lub odtwarzania obrazu w zwolnionym tempie.

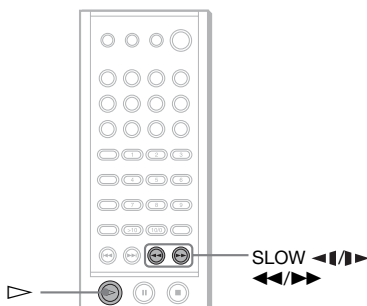

Uwagi

- W wypadku niektórych płyt DVD/VIDEO CD niektóre spośród opisanych operacji mogą być niemożliwe do wykonania.
- Podczas skanowania lub odtwarzania w zwolnionym tempie urządzenie nie odtwarza dźwięku.

Szybkie wyszukiwanie miejsca na płycie podczas szybkiego przewijania do przodu lub do tyłu (skanowanie)

- 1 Naciśnij przycisk **◀◀** lub **▶▶** podczas odtwarzania płyty.
- 2 Po odnalezieniu szukanego miejsca na płycie naciśnij przycisk **▷**, aby powrócić do normalnej szybkości.

Zmiana szybkości skanowania (dotyczy tylko płyt DVD/VIDEO CD)

Po każdym naciśnięciu przycisku **◀◀** lub **▶▶** podczas przeglądania szybkość odtwarzania się zmienia. Dostępne są dwie szybkości. Po każdym naciśnięciu przycisku wskaźnik na wyświetlaczu zmienia się w następujący sposób:

Kierunek odtwarzania

FF1 **▶▶** → FF2 **▶▶**

Kierunek przeciwny

FR1 **◀◀** → FR2 **◀◀**

Prędkość odtwarzania FF2 **▶▶**/FR2 **◀◀** jest większa niż FF1 **▶▶**/FR1 **◀◀**.

Odtwarzanie w zwolnionym tempie (Slow-motion play) (tylko płyty DVD/VIDEO CD)

Naciśnij przycisk ◀◀ lub ▶▶ gdy urządzenie znajduje się w trybie pauzy.

Aby powrócić do normalnej szybkości odtwarzania, naciśnij przycisk **▷**.

Zmiana szybkości odtwarzania w trybie Slow-motion

Po każdym naciśnięciu przycisku **◀◀** lub **▶▶** podczas odtwarzania w trybie Slow-motion, szybkość odtwarzania się zmienia. Dostępne są dwie szybkości. Po każdym naciśnięciu przycisku wskaźnik na wyświetlaczu zmienia się w następujący sposób:

Kierunek odtwarzania

SLOW 2 **▶▶** → SLOW 1 **▶▶**

Kierunek przeciwny (tylko płyty DVD)

SLOW 2 **◀◀** → SLOW 1 **◀◀**

Prędkość odtwarzania SLOW 2 **▶▶**/SLOW 2 **◀◀** jest mniejsza niż SLOW 1 **▶▶**/SLOW 1 **◀◀**.

Wyszukiwanie tytułu/ rozdziału/utworu/ indeksu/albumu/pliku



Istnieje możliwość wyszukiwania tytułu (DVD), rozdziału (DVD), utworu (CD, VIDEO CD, Super Audio CD, MP3), indeksu (VIDEO CD, Super Audio CD), albumu (MP3, JPEG) i pliku (JPEG). Ponieważ tytułom, utworom, albumom i plikom na płycie są przyporządkowane niepowtarzalne nazwy, można wybrać jedną z nich z Menu sterowania. Rozdziałom i indeksom na płycie są również przyporządkowane niepowtarzalne numery, co pozwala wybrać żądany rozdział lub indeks, wprowadzając odpowiedni numer. Można również wyszukiwać konkretny punkt na podstawie kodu czasowego. (TIME SEARCH)

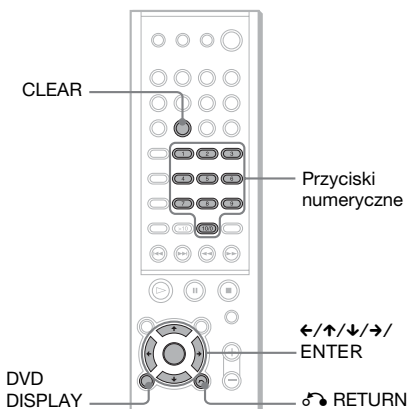

Wyszukiwanie tytułu/utworu/ albumu/pliku

- 1** Naciśnij przycisk DVD DISPLAY.
Zostanie wyświetlone Menu sterowania.
- 2** Naciskaj przyciski \uparrow/\downarrow , aby wybrać metodę wyszukiwania, a następnie naciśnij ENTER lub \rightarrow .

■ Podczas odtwarzania płyty DVD

(TITLE)

■ Podczas odtwarzania płyty VIDEO CD

(TRACK)

■ Podczas odtwarzania płyty Super Audio CD

(TRACK)

■ Podczas odtwarzania płyty CD

(TRACK)

■ Podczas odtwarzania płyty MP3

(ALBUM) lub (TRACK)

■ Podczas odtwarzania pliku JPEG

(ALBUM) lub (FILE)

Przykład: gdy wybrana zostanie opcja (TRACK),

Wyświetlona zostaje lista utworów znajdujących się na płycie.

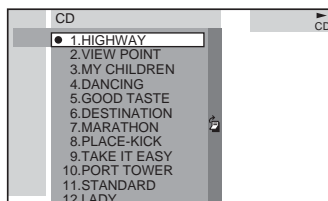

Gdy lista wszystkich utworów lub albumów nie mieści się w oknie, wyświetlany jest pasek przewijania. Naciśnij przycisk \rightarrow , aby wybrać pasek przewijania, i przewijaj listę za pomocą przycisków \uparrow/\downarrow . Naciśnij przycisk \leftarrow lub \hookrightarrow RETURN, aby powrócić do listy utworów lub albumów.

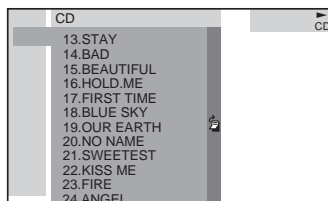

3 Naciskaj przyciski ↑/↓ aby wybrać żądany utwór, a następnie naciśnij ENTER.

Urządzenie rozpocznie odtwarzanie od wybranego utworu.

Wyszukiwanie rozdziału/indeksu

1 Naciśnij przycisk DVD DISPLAY.

Zostanie wyświetlone Menu sterowania.

2 Naciskaj przyciski ↑/↓, aby wybrać metodę wyszukiwania.

■ Podczas odtwarzania płyty DVD

 (CHAPTER)

■ Podczas odtwarzania płyty VIDEO CD

 (INDEX)

■ Podczas odtwarzania płyty Super Audio CD

 (INDEX)

Przykład: gdy wybrana zostanie opcja  (CHAPTER), zaznaczona zostaje opcja „** (**)” (** oznacza liczbę).

Liczba w nawiasach oznacza całkowitą liczbę rozdziałów lub indeksów.

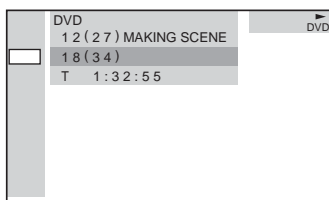

3 Naciśnij ENTER lub →.

„** (**)” zmienia się na „-- (**)”.

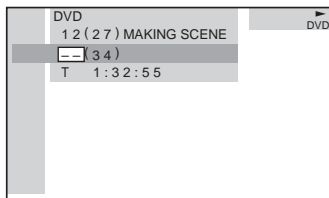

4 Naciskaj przyciski ↑/↓ lub przyciski numeryczne, aby wybrać numer rozdziału lub indeksu, który chcesz odnaleźć.

Jeśli popełnisz błąd

Usuń wybraną liczbę, naciskając przycisk CLEAR, a następnie wybierz inną.

5 Naciśnij ENTER.

Urządzenie rozpocznie odtwarzanie od wybranego numeru.

Wyłączanie Menu sterowania

Naciśnij kilkakrotnie przycisk DVD DISPLAY, aż Menu sterowania zostanie wyłączone.

Wyszukiwanie konkretnego punktu przy użyciu kodu czasowego (TIME SEARCH)

Przykład: Gdy szukasz czasu odtwarzania bieżącego tytułu na płycie DVD

1 W punkcie 2 wybierz opcję (TIME).

Zaznaczona jest opcja „T **: **: **: **” (czas odtwarzania bieżącego tytułu).

2 Naciśnij ENTER lub →.

Wskazanie „T--:--:--” pojawi się ponad wskazaniem „T*:*:*:*:*.”

3 Wprowadź kod czasowy za pomocą przycisków numerycznych, a następnie naciśnij przycisk ENTER.

Na przykład, aby odnaleźć żądane miejsce znajdujące się 2 godziny, 10 minut i 20 sekund od początku płyty, wpisz „2:10:20”.

Uwagi

- Wyświetlany numer tytułu, rozdziału lub utworu jest taki sam, jak numer zapisany na płycie.
- Nie istnieje możliwość wyszukiwania sceny na płycie VIDEO CD.
- Jeżeli odtwarzasz płytę DVD, wprowadź czas odtwarzania bieżącego tytułu korzystając z kodu czasowego. Jeżeli odtwarzasz płytę CD, Super Audio CD, VIDEO CD lub MP3, wprowadź czas odtwarzania bieżącego utworu korzystając z kodu czasowego.

Wskazówka

Możesz zmieniać wskazanie wyświetlacza, aby wyświetlany był czas odtwarzania lub pozostały czas. Szczegółowe informacje przedstawione zostały w rozdziale „Sprawdzanie czasu odtwarzania oraz pozostałego czasu odtwarzania” (strona 41).

Przeglądanie informacji o płycie



Sprawdzanie czasu odtwarzania i czasu pozostałego do końca utworu na wyświetlaczu panelu przedniego

Informacje o płycie, takie jak pozostały czas odtwarzania, całkowita liczba tytułów na płycie DVD albo utworów na płycie Super Audio CD, CD, VIDEO CD lub MP3, można sprawdzić na wyświetlaczu (strona 82).

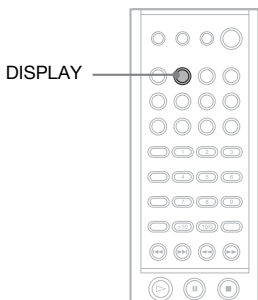

Naciśnij przycisk DISPLAY.

Każdorazowe naciśnięcie przycisku DISPLAY w trakcie odtwarzania płyty powoduje zmianę wskazań wyświetlacza w przedstawiony poniżej sposób.

Podczas odtwarzania płyty DVD

Czas odtwarzania oraz numer bieżącego tytułu

TITLE	CHAP	H	M	S
1	2	1	22	30

Pozostały czas odtwarzania i numer bieżącego tytułu

TITLE	CHAP	H	M	S
1	2-	1	10	30

Czas odtwarzania oraz numer bieżącego rozdziału

CHAP	H	M	S
2	0	12	30

Pozostały czas odtwarzania i numer bieżącego rozdziału

CHAP	H	M	S
2-	0	05	30

Nazwa tytułu i czas odtwarzania

SONY

Bieżące pole akustyczne

AF.D AUTO

Dotyczy odtwarzania płyty VIDEO CD (bez funkcji PBC), Super Audio CD lub CD

Czas odtwarzania i numer bieżącego utworu

TRK INDEX M S
3 1 2.30

Pozostały czas odtwarzania i numer bieżącego utworu

TRK INDEX M S
3 1 -1.30

Czas odtwarzania całej płyty

M S
12.30

Pozostały czas odtwarzania płyty

M S
-31.30

Nazwa utworu i czas odtwarzania

ROCK

Bieżące pole akustyczne

AFD. AUTO

Podczas odtwarzania płyty MP3

Czas odtwarzania i numer bieżącego utworu

TRK M S
3 2.30

Pozostały czas odtwarzania bieżącego utworu

TRK M S
3 -1.30

Nazwa utworu (pliku) i czas odtwarzania

SONY

Nazwa albumu (folderu) i czas odtwarzania

ROCK

Bieżące pole akustyczne

AFD. AUTO

Podczas odtwarzania pliku JPEG

Numer bieżącego pliku

12

Nazwa pliku

SONY

Nazwa albumu (folderu)

ROCK

Bieżące pole akustyczne

AFD. AUTO

Uwagi

- W wypadku niektórych płyt oraz trybów odtwarzania informacje o płycie mogą nie być wyświetlane.
- Znacznik ID3 dotyczy tylko wersji 1.
- Jeśli odtwarzany plik MP3 posiada opis w formacie ID3, zawarta w opisie informacja jest wyświetlana jako nazwa utworu (pliku).
- W nazwach albumów lub utworów można używać wyłącznie znaków alfanumerycznych. Wszelkie inne znaki wyświetlane są w postaci „ ”.
- W następujących przypadkach może nie być dokładnie wyświetlany czas, jaki upłynął od początku odtwarzania i pozostały czas odtwarzania utworu.
 - podczas odtwarzania pliku MP3 w trybie VBR (ze zmienną szybkością transmisji).

Wskazówki

- Podczas odtwarzania płyt VIDEO CD z funkcjami PBC, wyświetlany jest tylko czas odtwarzania sceny.
- Czas odtwarzania i czas pozostały do końca bieżącego rozdziału, tytułu, utworu, sceny lub płyty zostanie również wyświetlony na ekranie telewizora. Szczegóły na temat odczytywania tych informacji można znaleźć w rozdziale „Sprawdzanie czasu odtwarzania oraz pozostałego czasu odtwarzania”.

Sprawdzanie czasu odtwarzania oraz pozostałego czasu odtwarzania

Można sprawdzić czas odtwarzania oraz pozostały czas odtwarzania bieżącego tytułu, rozdziału lub utworu, a także całkowity czas odtwarzania lub pozostały czas odtwarzania płyty. Można także wyświetlić tekst zawarty na płytach DVD/CD/Super Audio CD oraz zapisane na płycie nazwy folderów MP3/ nazwy plików/znaczniki ID3 (tylko tytuły piosenek).

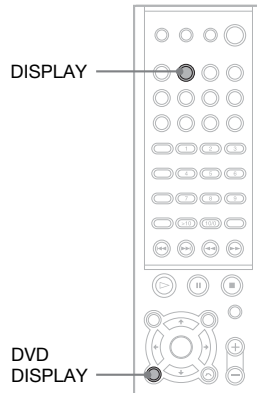
**1 Podczas odtwarzania naciśnij przycisk DVD DISPLAY.**

Zostanie wyświetlone Menu sterowania.

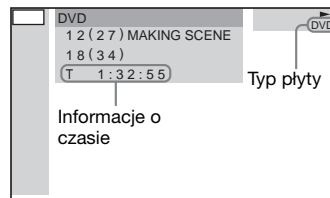
**2 Naciśnij przycisk DISPLAY, aby zmienić informacje o czasie.**

Wygląd wyświetlacza oraz rodzaj informacji o czasie, które można zmienić, zależą od odtwarzanej płyty.

■ Podczas odtwarzania płyty DVD

- T **:***:**

Czas odtwarzania bieżącego tytułu

- T_****.*
Pozostały czas odtwarzania bieżącego tytułu
- C **.*.*
Czas odtwarzania bieżącego rozdziału
- C_****.*
Pozostały czas odtwarzania bieżącego rozdziału
- **.*.*
Czas odtwarzania menu lub bieżącego tytułu bez rozdziału

■ Podczas odtwarzania płyty VIDEO CD (z funkcjami PBC)

- **.*
Czas odtwarzania bieżącej sceny

■ Dotyczy odtwarzania płyty VIDEO CD (bez funkcji PBC), Super Audio CD lub CD

- T **.*
Czas odtwarzania bieżącego utworu
- T_****.*
Pozostały czas odtwarzania bieżącego utworu
- D **.*
Czas odtwarzania bieżącej płyty
- D_****.*
Pozostały czas odtwarzania bieżącej płyty

■ Podczas odtwarzania płyty MP3

- T **.*
Czas odtwarzania bieżącego utworu
- T_****.*
Pozostały czas odtwarzania bieżącego utworu

Wyłączanie Menu sterowania

Naciśnij kilkakrotnie przycisk DVD DISPLAY, aż Menu sterowania zostanie wyłączone.

Uwagi

- Wyświetlane mogą być jedynie znaki alfanumeryczne.
- Zależnie od typu odtwarzanej płyty urządzenie może wyświetlać tylko ograniczoną liczbę znaków. W wypadku niektórych płyt mogą również nie być wyświetlane wszystkie znaki tekstu.

Sprawdzanie informacji o dacie (tylko pliki JPEG)

Można sprawdzić informacje o dacie podczas odtwarzania jeśli dane obrazu JPEG zawierają etykietę Exif*.

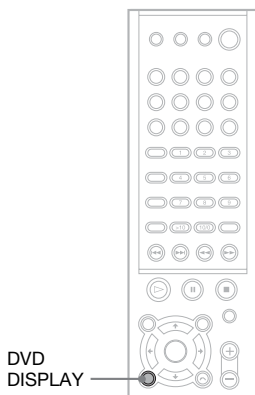

Podczas odtwarzania naciśnij przycisk DVD DISPLAY.

Zostanie wyświetlone Menu sterowania.

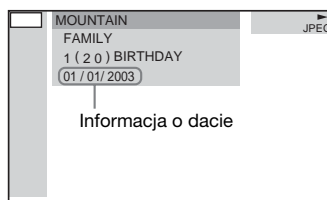

* „Exchangeable Image File Format” jest formatem obrazu kamery cyfrowej zdefiniowanym przez Japan Electronics & Information technology Industries Association.

Uwaga

Jeśli na płycie nie zapisano informacji o dacie lub jeśli dane te uległy uszkodzeniu, urządzenie nie może ich wyświetlić.

Wskazówka

Możesz zmienić kolejność wyświetlania informacji o dacie w opcji JPEG DATE w CUSTOM SETUP (strona 69).

Ustawienia dźwięku

Zmiana dźwięku



Jeśli na płycie DVD nagrano wiele ścieżek dźwiękowych w różnych językach, podczas odtwarzania płyty można wybrać odpowiedni język.

Jeśli płyta DVD została nagrana w wielu formatach audio (PCM, Dolby Digital, MPEG audio lub DTS), podczas odtwarzania płyty można wybrać odpowiedni format.

W wypadku stereofonicznych płyt CD, VIDEO CD lub MP3 można wybrać dźwięk lewego lub prawego kanału i odstłuchiwać go jednocześnie przez lewy i prawy głośnik. (W tym wypadku następuje utrata efektu stereofonicznego). Na przykład, w czasie odtwarzania płyty zawierającej partie wokalne w prawym, a partie instrumentalne w lewym kanale, można wybrać kanał lewy i przez oba głośniki słuchać jedynie partii instrumentalnych.

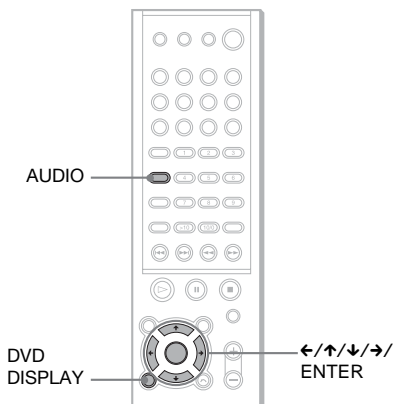

1 Podczas odtwarzania naciśnij przycisk DVD DISPLAY.

Zostanie wyświetlone Menu sterowania.

2 Naciśnij ↑/↓, aby wybrać (AUDIO), a następnie naciśnij ENTER lub →.

Zostaną wyświetlone opcje menu AUDIO.

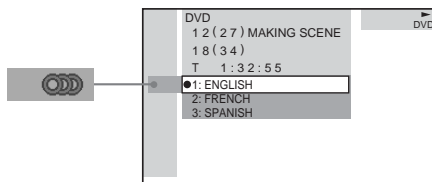

3 Naciśnij ↑/↓, aby wybrać żądany sygnał audio.

■ Podczas odtwarzania płyty DVD

W zależności od płyty DVD zmienia się wybór dostępnych języków.

Cztery cyfry na wyświetlaczu oznaczają kod języka. Kody języków można znaleźć na liście kodów języków na stronie 86. Jeśli ten sam język jest wyświetlany na liście przynajmniej dwa razy, oznacza to, że płyta DVD jest nagrana w wielu formatach audio.

■ Podczas odtwarzania płyty VIDEO CD, CD, lub MP3

Ustawienie domyślne zostało podkreślone.

- STEREO: Standardowy dźwięk stereofoniczny
- 1/L: Dźwięk lewego kanału (monofoniczny)
- 2/R: Dźwięk prawego kanału (monofoniczny)

■ Podczas odtwarzania płyty Super Audio CD

W trybie zatrzymania wybór dostępnych ustawień zależy od płyty Super Audio CD.

- MULTI: Płyta posiada wielokanałowy obszar odtwarzania.
- 2CH: Płyta posiada 2-kanałowy obszar odtwarzania.
- CD: Odtwarzanie płyty jako konwencjonalnej płyty CD.

Uwaga

Nie wszystkie płyty dają do dyspozycji powyższe trzy możliwości podczas odtwarzania w trybie Super Audio CD. Zależy to od konfiguracji warstw na odtwarzanej płycie Super Audio CD.

4 Naciśnij ENTER.

Wyłączanie Menu sterowania

Naciśnij kilkakrotnie przycisk DVD DISPLAY, aż Menu sterowania zostanie wyłączone.

Uwagi

- W wypadku płyt, które nie zostały zapisane w wielu formatach audio nie można zmieniać dźwięku.
- Podczas odtwarzania płyty DVD dźwięk może zmienić się automatycznie.

Wskazówka

Menu AUDIO można wybrać bezpośrednio, naciskając przycisk AUDIO. Po każdym naciśnięciu przycisku zmieniają się elementy.

Wyświetlanie informacji audio o płycie (tylko płyta DVD)

Po wybraniu funkcji „AUDIO” na ekranie zostaną wyświetlone symbole kanałów, przez które jest odtwarzany dźwięk. Na przykład, w formacie Dolby Digital na płycie DVD można zapisać wiele formatów sygnału audio, począwszy od sygnału monofonicznego aż po format 5.1. Liczba nagranych kanałów na poszczególnych płytach DVD może być różna.

Bieżący format audio*

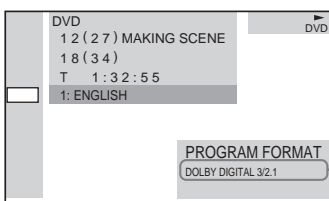

* Wyświetlany jest napis „PCM”, „MPEG”, „DTS” lub „DOLBY DIGITAL”. W wypadku formatu „DOLBY DIGITAL” kanały odtwarzanego utworu są oznaczane numerycznie w następujący

sposób:

Dla Dolby Digital 5.1.

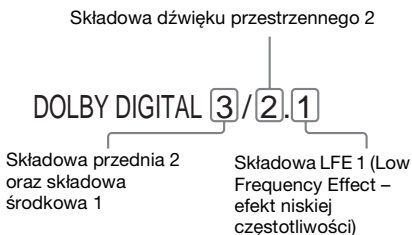

Przykłady wyglądu wyświetlacza:

- PCM (stereo)

PROGRAM FORMAT
PCM 48kHz 24bit

- Dolby Surround

PROGRAM FORMAT
DOLBY DIGITAL 2/0
DOLBY SURROUND

- Dolby Digital 5.1

PROGRAM FORMAT
DOLBY DIGITAL 3/2.1

- DTS

PROGRAM FORMAT
DTS 3/2.1

Wskazówki

- Jeśli sygnał zawiera składowe surround sygnału, np. LS, RS lub S, efekt dźwięku przestrzennego jest wzmożony.
- W wypadku odtwarzania ścieżki dźwiękowej MPEG AUDIO, urządzenie odtwarza sygnały PCM (stereo).

Słuchanie dźwięku przestrzennego



Aby korzystać z dźwięku przestrzennego, wystarczy wybrać jedno ze wstępnie zaprogramowanych pól akustycznych odbiornika. Pozwalają one słuchać w warunkach domowych silnego i ekscytującego brzmienia charakterystycznego dla sali kinowej.

Pole akustyczne	Wyświetlacz
AUTO FORMAT DIRECT AUTO	A.F.D. AUTO
AUTO FORMAT DIRECT PRO LOGIC	PRO LOGIC
AUTO FORMAT DIRECT PRO LOGIC II MOVIE	PLII MOVIE
AUTO FORMAT DIRECT PRO LOGIC II MUSIC	PLII MUSIC
CINEMA STUDIO EX A	C. ST. EX A*
CINEMA STUDIO EX B	C. ST. EX B*
CINEMA STUDIO EX C	C. ST. EX C*
HALL	HALL
JAZZ CLUB	JAZZ CLUB
LIVE CONCERT	L. CONCERT
GAME	GAME
2 CHANNEL STEREO	2CH STEREO

* Wykorzystują technologię DCS

O systemie cyfrowego dźwięku kinowego DCS (Digital Cinema Sound)

We współpracy z firmą Sony Pictures Entertainment, Sony dokonała pomiarów środowiska akustycznego w jej studiach i zintegrowała uzyskane dane ze swoją technologią procesora sygnałowego DSP (Digital Signal Processor), aby uzyskać system cyfrowego dźwięku kinowego. Zapewnia on w warunkach domowych symulację idealnego kinowego środowiska akustycznego w oparciu o preferencje reżysera.

Wskazówka

Jeżeli chcesz odtwarzać dźwięk z telewizora lub dźwięk stereo z dwukanałowego źródła dźwięku za pośrednictwem sześciu głośników urządzenia, wybierz dla pola akustycznego pozycję inną niż „AUTO FORMAT DIRECT AUTO” lub „2 CHANNEL STEREO”.

Podczas korzystania ze słuchawek

Pole akustyczne	Wyświetlacz
HEADPHONE [2 CH]	HP. [2CH]
HEADPHONE THEATER	HP. THEATER

Automatyczny odczyt wejściowego sygnału audio (AUTO FORMAT DIRECT AUTO)

Za pomocą funkcji automatycznego dekodowania formatu automatycznie wykrywany jest rodzaj wejściowego sygnału audio (Dolby Digital, DTS lub standardowy dwukanałowy dźwięk stereofoniczny) i w razie potrzeby przeprowadzane jest odpowiednie dekodowanie. W trybie tym dźwięk odtwarzany jest odpowiednio do sposobu, w jaki został nagrany/zakodowany, bez dodatkowych efektów (np. pogłosu). Jednak w wypadku braku sygnałów o niskiej częstotliwości (Dolby Digital LFE itp.) na wyjściu do subwoofera zostanie wygenerowany sygnał niskiej częstotliwości.

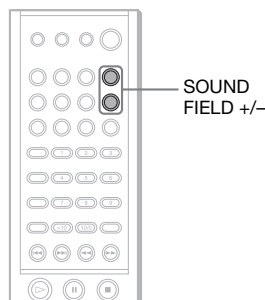

Naciskaj przycisk SOUND FIELD +/- na pilocie do chwili aż na wyświetlaczu panelu przedniego pojawi się napis „A.F.D. AUTO”.

Korzystanie tylko z głośników przednich oraz subwoofera (2 CHANNEL STEREO)

W trybie tym dźwięk jest odtwarzany tylko z głośników przednich (lewego i prawego) i subwoofera. W przypadku standardowych źródeł dwukanałowego dźwięku stereofonicznego przetwarzanie pola akustycznego jest całkowicie pomijane. Wielokanałowy zapis dźwięku przestrzennego jest zamieniany na format dwukanałowy.

Umożliwia to odtwarzanie dźwięku z dowolnego źródła tylko za pomocą głośników przednich (lewego i prawego) oraz subwoofera.

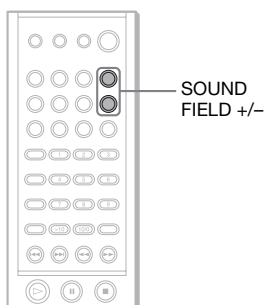

Naciskaj przycisk **SOUND FIELD +/-** na pilocie aż na wyświetlaczu panelu przedniego pojawi się napis „2CH STEREO”.

Oglądanie filmów z zastosowaniem funkcji Cinema Studio EX

Cinema Studio EX idealnie nadaje się do korzystania z oprogramowania filmowego zakodowanego w formacie wielokanałowym, np. Dolby Digital DVD. Tryb ten zapewnia symulację właściwości

akustycznych studiów Sony Pictures Entertainment.

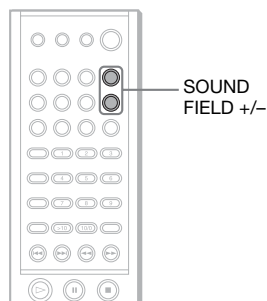

Naciskaj przycisk **SOUND FIELD +/-** na pilocie, aż na wyświetlaczu panelu przedniego pojawi się napis „C.ST.EX A (lub B, C)”.

■ C.ST.EX A (Cinema Studio EX A)

Tryb ten zapewnia symulację właściwości akustycznych studia produkcyjnego „Cary Grant Theater” Sony Pictures Entertainment. Jest to tryb standardowy, doskonały w przypadku większości filmów.

■ C.ST.EX B (Cinema Studio EX B)

Tryb ten zapewnia symulację właściwości akustycznych studia produkcyjnego “Kim Novak Theater” Sony Pictures Entertainment. Idealny w przypadku filmów science-fiction i filmów akcji z dużą ilością efektów dźwiękowych.

■ C.ST.EX C (Cinema Studio EX C)

Tryb ten zapewnia symulację właściwości akustycznych sali nagrań Sony Pictures Entertainment. Idealny w przypadku musicali i klasyki filmowej o bogatej ścieżce dźwiękowej.

■ O Cinema Studio EX

Cinema Studio EX składa się z trzech następujących elementów.

- **Efekt Virtual Multi Dimension**
Z jednej pary głośników tworzy pięć zestawów wirtualnych głośników otaczających słuchacza.
- **Efekt Screen Depth Matching**
W kinie, dźwięk wydaje się dochodzić z wnętrza obrazu wyświetlanego na ekranie. Efekt ten tworzy to samo wrażenie w

Twoim pokoju, przesuwając dźwięk z głośników przednich „w głąb” ekranu.

- **Efekt Cinema Studio Reverberation** Zapewnia symulację pogłosów charakterystycznych dla sali kinowej. Cinema Studio EX jest zintegrowanym trybem wykorzystującym te trzy efekty jednocześnie.

Uwagi

- Efekty zapewniane przez wirtualne głośniki mogą powodować zwiększony szum w sygnale odtwarzania.
- Gdy włączone jest pole akustyczne wykorzystujące głośniki wirtualne, nie słycać dźwięku dochodzącego bezpośrednio z głośników surround.

Wybór innych pól akustycznych

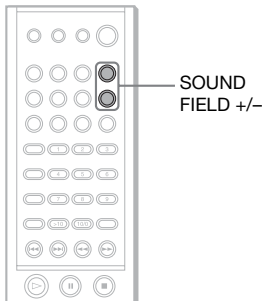

Naciskaj przycisk SOUND FIELD +/- na pilocie aż na wyświetlaczu panelu przedniego pojawi się żądane pole akustyczne.

■ AUTO FORMAT DIRECT PRO LOGIC

Dolby Pro Logic tworzy pięć kanałów wyjściowych ze źródeł dwukanałowych. Tryb ten przeprowadza dekodowanie Pro Logic sygnału wejściowego i odtwarza sygnał poprzez głośniki przednie, środkowe oraz głośniki dźwięku przestrzennego. Jednocześnie, kanał dźwięku przestrzennego staje się monofoniczny.

■ AUTO FORMAT DIRECT PRO LOGIC II MOVIE/MUSIC

System Dolby Pro Logic II umożliwia utworzenie pięciu pełnozakresowych kanałów wyjściowych ze źródeł

dwukanałowych. Odbywa się to przy użyciu zaawansowanego, matrycowego dekodera przestrzennego o wysokiej czystości, który wydobywa właściwości przestrzenne z oryginalnego nagrania, nie dodając przy tym żadnych nowych dźwięków ani zabarwień brzmienia.

■ HALL (Sala)

Zapewnia symulację właściwości akustycznych prostokątnej sali koncertowej.

■ JAZZ CLUB (Klub jazzowy)

Zapewnia symulację właściwości akustycznych klubu jazzowego.

■ L. CONCERT (Koncert na żywo)

Zapewnia symulację właściwości akustycznych 300-osobowej sali podczas koncertu na żywo.

■ GAME (Gra)

Zapewnia maksymalne doznania dźwiękowe towarzyszące grom wideo.

■ HEADPHONE [2CH]

Ten tryb odtwarza dźwięk przez słuchawki. Standardowe źródła dwukanałowe (stereofoniczne) pomijają przetwarzanie związane z polem akustycznym. Wielokanałowy zapis dźwięku przestrzennego jest zamieniany na format dwukanałowy.

■ HEADPHONE THEATER

W tym trybie odtwarzany jest dźwięk przestrzenny przez słuchawki.

Wyłączanie efektów przestrzennych

Naciskaj przycisk SOUND FIELD +/- na pilocie aż na wyświetlaczu panelu przedniego pojawi się napis „A.F.D. AUTO”.

Podłączanie słuchawek do gniazda PHONES

Naciskaj przycisk SOUND FIELD +/- na pilocie aż na wyświetlaczu panelu przedniego pojawi się napis „HP. [2CH]”.

Uwagi

- Funkcja ta jest niedostępna podczas odtwarzania płyt Super Audio CD i gdy strumień wejściowy wynosi dts 2048 ramek.

- Gdy sygnał wejściowy pochodzi ze źródła dźwięku wielokanałowego, AUTO FORMAT DIRECT PRO LOGIC i AUTO FORMAT DIRECT PRO LOGIC II MOVIE/MUSIC zostają wyłączone, a sygnał jest wyprowadzany bezpośrednio.

Wskazówka

Urządzenie zapamiętuje ostatnio wybrane pole akustyczne dla każdego trybu.

Wybór funkcji, takiej jak DVD lub TUNER, powoduje automatyczne włączenie pola akustycznego ostatnio zastosowanego do tej funkcji. Na przykład, jeżeli do słuchania muzyki z płyty DVD wybrałeś pole akustyczne HALL, gdy zmienisz funkcję i następnie znów powrócisz do odtwarzania płyty DVD, ponownie wybrane zostanie ustawienie HALL. W przypadku tunera, pola akustyczne są zapamiętywane osobno dla każdej zaprogramowanej stacji.

Korzystanie z funkcji Sound Effect



Urządzenie pozwala wykorzystywać dwa rodzaje efektów dźwiękowych poprzez naciśnięcie przycisku. Wybierz dźwięk, który będzie najlepiej odpowiadał Twoim potrzebom.

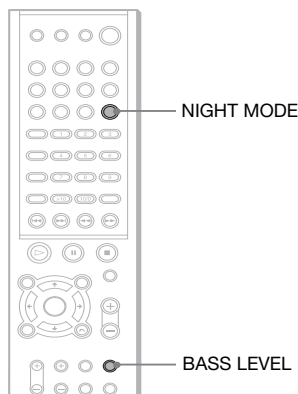

Naciśnij przycisk NIGHT MODE lub BASS LEVEL na pilocie.

Efekt dźwiękowy zostanie uruchomiony.

■ NIGHT MODE

Ten tryb pozwala uzyskać jakość efektów dźwiękowych czy dialogów charakterystyczną dla nagłośnienia sal kinowych, nawet przy niskim poziomie głośności. Jest on szczególnie przydatny podczas oglądania filmów nocą.

■ BASS LEVEL

Po włączeniu trybu BASS LEVEL, częstotliwości basowe ulegają znacznemu wzmocnieniu.

Po każdym naciśnięciu przycisku BASS LEVEL, poziom basów zmienia się w następującej kolejności:
BASS OFF → BASS 1 → BASS 2 → BASS OFF...

Wyłączenie efektu dźwiękowego

Naciśnij przycisk NIGHT MODE na pilocie ponownie lub naciskaj przycisk BASS LEVEL aż na wyświetlaczu panelu przedniego pojawi się napis „BASS OFF”.

Uwagi

- Funkcja NIGHT MODE jest włączana tylko wówczas, gdy strumień wejściowy jest w formacie Dolby Digital.
- Po podłączeniu do urządzenia słuchawek, funkcja BASS LEVEL nie działa.
- Podczas odtwarzania płyt Super Audio CD działa tylko funkcja BASS LEVEL, a tryb NIGHT MODE nie jest dostępny.

Wskazówka

Powyższe typy efektów dźwiękowych mogą być wykorzystywane jednocześnie.

Korzystanie z różnych funkcji dodatkowych

Zmiana kątów

DVD

Jeśli scena na płycie DVD została nagrana pod różnymi kątami, można zmienić kąt oglądania.

Na przykład, podczas odtwarzania sceny poruszającego się pociągu można oglądać obraz z przodu pociągu i z lewego lub prawego okna pociągu bez przerywania ruchu pociągu.

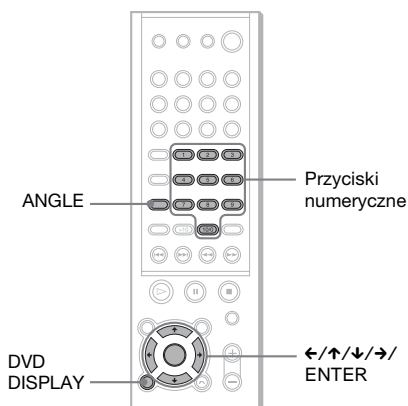

1 Podczas odtwarzania naciśnij przycisk DVD DISPLAY.

Zostanie wyświetlone Menu sterowania.

2 Naciskaj przyciski ↑/↓, aby wybrać (ANGLE).

Zostanie wyświetlony numer kąta.

Liczba w nawiasie oznacza całkowitą liczbę kątów. Wskaźnik „ANGLE” świeci na zielono, gdy na płycie nagrana jest scena pod wieloma kątami.

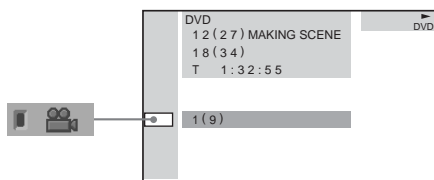

3 Naciśnij przycisk ENTER lub →.

Numer kąta zmienia się na „-”.

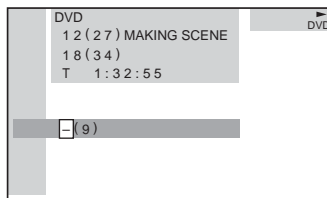

4 Wybierz numer kąta za pomocą przycisków numerycznych lub przycisków ↑/↓, a następnie naciśnij przycisk ENTER.

Kąt jest zmieniany na wybrany przez użytkownika.

Wyłączanie Menu sterowania

Naciśnij kilkakrotnie przycisk DVD DISPLAY, aż Menu sterowania zostanie wyłączone.

Uwaga

W wypadku niektórych odtwarzaczy DVD zmiana kąta może nie być możliwa, nawet jeśli obraz na płycie DVD został zapisany pod różnymi kątami.

Wskazówka

Kąt można wybrać bezpośrednio, naciskając przycisk ANGLE. Po każdym naciśnięciu przycisku kąt ulega zmianie.

Wyświetlanie napisów dialogowych

DVD

Jeśli na płytach są nagrane napisy dialogowe, można je włączać lub wyłączać podczas odtwarzania. Jeśli na płycie nagrane są napisy dialogowe w wielu wersjach językowych, podczas odtwarzania można w dowolnej chwili zmienić wersję językową lub włączać i wyłączać napisy dialogowe. Na przykład, można wybrać język do nauki, a następnie włączyć napisy dialogowe, aby lepiej rozumieć tekst wypowiedzany na ekranie.

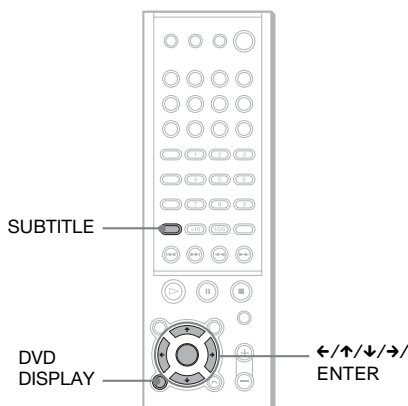

1 Podczas odtwarzania naciśnij przycisk DVD DISPLAY.

Zostanie wyświetlone Menu sterowania.

2 Naciskaj przyciski ↑/↓, aby wybrać (SUBTITLE), a następnie naciśnij ENTER lub →.

Zostaną wyświetlone opcje menu SUBTITLE.

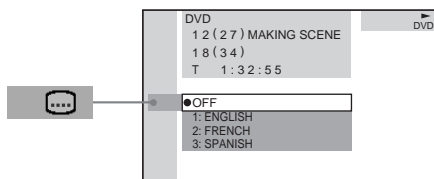

3 Naciskaj przyciski ↑/↓, aby wybrać język.

W zależności od płyty DVD zmienia się wybór dostępnych języków.

Cztery cyfry na wyświetlaczu oznaczają kod języka. Kody języków można znaleźć na liście kodów języków na stronie 86.

4 Naciśnij ENTER.

Anulowanie ustawienia napisów dialogowych (SUBTITLE)

Podczas wykonywania czynności 3 wybierz opcję „OFF”.

Wyłączanie Menu sterowania

Naciśnij kilkakrotnie przycisk DVD DISPLAY, aż Menu sterowania zostanie wyłączone.

Uwaga

W wypadku niektórych odtwarzaczy DVD zmiana napisów dialogowych może nie być możliwa, nawet jeśli na płycie DVD zostały zapisane różne wersje językowe.

Wskazówka

Napisy dialogowe można wybrać bezpośrednio, naciskając przycisk SUBTITLE. Po każdym naciśnięciu przycisku zmieniają się elementy.

Blokowanie płyty

(CUSTOM PARENTAL CONTROL, PARENTAL CONTROL)



Można ustawić dwa rodzaje ograniczeń odtwarzania płyty.

- Custom Parental Control (Niestandardowa kontrola rodzicielska) Ograniczenia odtwarzania można ustawić w taki sposób, aby urządzenie nie mogło odtwarzać nieodpowiednich płyt.
- Parental Control (Kontrola rodzicielska) Odtwarzanie niektórych płyt DVD może być ograniczane według wcześniej określonego parametru, na przykład wieku użytkowników.

Takie samo hasło jest używane zarówno dla funkcji kontroli rodzicielskiej, jak i dla funkcji niestandardowej kontroli rodzicielskiej.

Niestandardowa kontrola rodzicielska

Takie samo hasło niestandardowej kontroli rodzicielskiej można ustawić nawet dla 25 płyt. W momencie ustawienia opcji kontroli rodzicielskiej dla dwudziestej szóstej płyty ograniczenie odtwarzania dla pierwszej płyty zostanie anulowane.

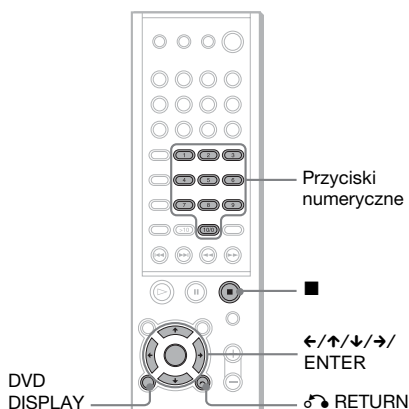

- 1 Włóż płytę, którą chcesz zablokować.**
Jeśli płyta jest odtwarzana, naciśnij przycisk ■, aby zatrzymać odtwarzanie.
- 2 W trybie zatrzymania naciśnij przycisk DVD DISPLAY.**
Zostanie wyświetlone Menu sterowania.
- 3 Naciśnij przyciski ↑/↓, aby wybrać (CUSTOM PARENTAL CONTROL), a następnie naciśnij ENTER lub →.**
Wybrana zostaje opcja „CUSTOM PARENTAL CONTROL”.

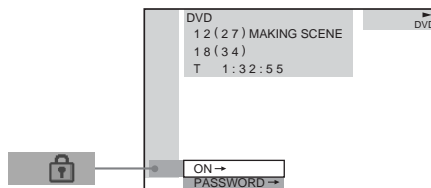

- 4 Naciśnij przyciski ↑/↓ aby wybrać „ON →”, a następnie naciśnij ENTER.**
■ **Jeśli hasło nie zostało wprowadzone**
Zostanie wyświetlony ekran wprowadzania nowego hasła.

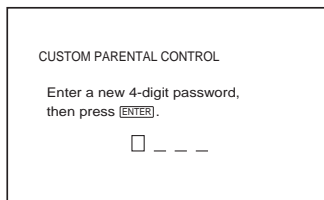

Za pomocą przycisków numerycznych wprowadź 4-cyfrowe hasło, a następnie naciśnij przycisk ENTER. Zostanie wyświetlony ekran potwierdzenia hasła.

- Jeśli hasło zostało już wprowadzone**
Zostanie wyświetlony ekran wprowadzania hasła.

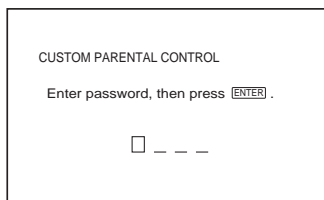

5 Za pomocą przycisków numerycznych wprowadź lub wprowadź ponownie 4-cyfrowe hasło, a następnie naciśnij przycisk ENTER.

Pojawia się napis „Custom parental control is set.”, a ekran powraca do Menu sterowania.

Jeśli podczas wprowadzania hasła pomylisz się

Przed naciśnięciem przycisku ENTER naciśnij przycisk ← i wprowadź prawidłową liczbę.

Jeśli popełnisz błąd

Naciśnij przycisk ↵ RETURN, a następnie ponownie wykonaj czynności, począwszy od punktu 3.

Wyłączenie Menu sterowania

Naciśnij kilkakrotnie przycisk DVD DISPLAY, aż Menu sterowania zostanie wyłączone.

Wyłączenie funkcji niestandardowej kontroli rodzicielskiej

- 1 W punkcie 4 wybierz opcję „OFF →”, a następnie naciśnij przycisk ENTER.
- 2 Za pomocą przycisków numerycznych wprowadź 4-cyfrowe hasło, a następnie naciśnij przycisk ENTER.

Zmiana hasła

- 1 W punkcie 4 naciskaj przyciski ↑/↓, aby wybrać opcję „PASSWORD →”, a następnie naciśnij przycisk ENTER. Zostanie wyświetlony ekran wprowadzania hasła.
- 2 Za pomocą przycisków numerycznych wprowadź 4-cyfrowe hasło, a następnie naciśnij przycisk ENTER.
- 3 Za pomocą przycisków numerycznych wprowadź 4-cyfrowe hasło, a następnie naciśnij przycisk ENTER.
- 4 Aby potwierdzić hasło, wprowadź je ponownie za pomocą przycisków numerycznych, a następnie naciśnij przycisk ENTER.

Odtwarzanie płyty, dla której została ustawiona funkcja niestandardowej kontroli rodzicielskiej

1 Włóż płytę, dla której została ustawiona funkcja niestandardowej kontroli rodzicielskiej

Zostanie wyświetlony ekran CUSTOM PARENTAL CONTROL.

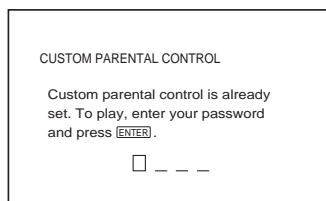

2 Za pomocą przycisków numerycznych wprowadź 4-cyfrowe hasło, a następnie naciśnij przycisk ENTER.

Urządzenie jest gotowe do odtwarzania.

Uwagi

- Przy zmianie warstwy lub obszaru płyty Super Audio CD o indywidualnych ustawieniach funkcji kontroli rodzicielskiej, pojawić się może ekran z żądaniem wprowadzenia hasła.
- Przy dokonywaniu indywidualnych ustawień funkcji kontroli rodzicielskiej dla płyty Hybrid Super Audio CD, ustawienie to dotyczy jedynie bieżącej warstwy.

Wskazówka

Jeśli zapomnisz hasła, za pomocą przycisków numerycznych wprowadź 6-cyfrową liczbę „199703”, gdy na ekranie CUSTOM PARENTAL CONTROL pojawi się prośba o hasło, a następnie naciśnij przycisk ENTER. Na wyświetlaczu pojawi się prośba o wprowadzenie nowego 4-cyfrowego hasła.

Ograniczanie odtwarzania dla dzieci (kontrola rodzicielska) (tylko płyta DVD)

Odtwarzanie niektórych płyt DVD może być ograniczane według wcześniej określonego parametru, na przykład wieku użytkowników. Funkcja „Parental Control” (kontrola rodzicielska) umożliwia ustawienie poziomu ograniczenia odtwarzania.

Scena podlegająca ograniczeniu nie jest odtwarzana lub jest zastępowana inną sceną.

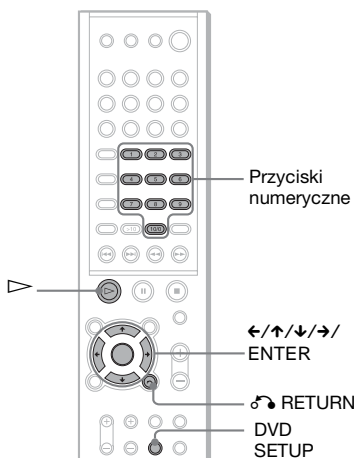

1 W trybie zatrzymania naciśnij przycisk DVD SETUP.

Zostanie wyświetlony Ekran konfiguracji.

2 Naciskaj przyciski ↑/↓, aby wybrać „CUSTOM SETUP”, a następnie naciśnij ENTER.

Zostanie wyświetlone menu „CUSTOM SETUP”.

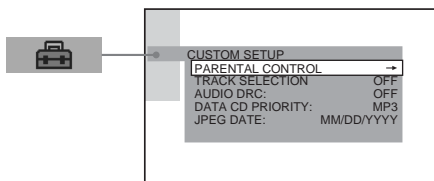

3 Naciskaj przyciski ↑/↓, aby wybrać „PARENTAL CONTROL →”, a następnie naciśnij ENTER lub →.

■ **Jeśli hasło nie zostało wprowadzone**
Zostanie wyświetlony ekran wprowadzania nowego hasła.

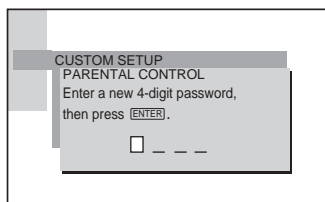

Za pomocą przycisków numerycznych wprowadź 4-cyfrowe hasło, a następnie naciśnij przycisk ENTER. Zostanie wyświetlony ekran potwierdzenia hasła.

■ **Jeśli hasło zostało już wprowadzone**
Zostanie wyświetlony ekran wprowadzania hasła.

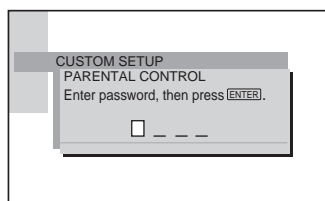

4 Za pomocą przycisków numerycznych wprowadź lub wprowadź ponownie hasło, a następnie naciśnij przycisk ENTER.

Zostanie wyświetlony ekran ustawiania poziomu ograniczenia odtwarzania i zmiany hasła.

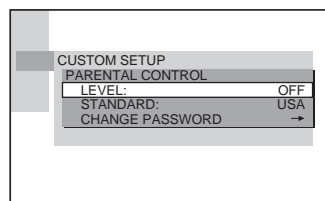

5 Naciskaj przyciski ↑/↓, aby wybrać „STANDARD”, a następnie naciśnij ENTER.

Zostaną wyświetlone opcje funkcji „STANDARD”.

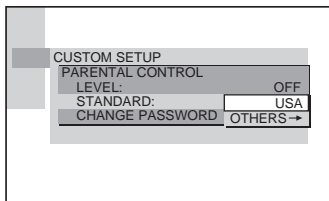

6 Naciskaj przyciski ↑/↓, aby wybrać obszar geograficzny jako poziom ograniczenia odtwarzania, a następnie naciśnij przycisk ENTER.

Zostanie wybrany obszar.

Jeśli zostanie wybrana opcja „OTHERS →”, za pomocą przycisków numerycznych należy wybrać i wprowadzić kod standardowy z tabeli na stronie 56.

7 Naciskaj przyciski ↑/↓, aby wybrać „LEVEL”, a następnie naciśnij ENTER.

Zostaną wyświetlone opcje funkcji „LEVEL”.

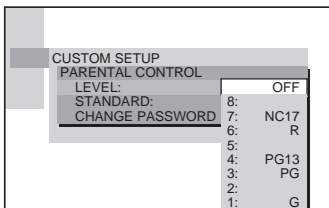

8 Za pomocą przycisków ↑/↓ wybierz odpowiedni poziom, a następnie naciśnij przycisk ENTER.

Ustawianie funkcji kontroli rodzicielskiej zostało zakończone.

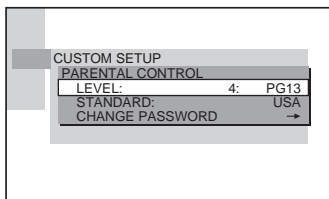

Im mniejsza wartość, tym bardziej rygorystyczne ograniczenia.

Jeśli popełnisz błąd

Naciśnij przycisk ↶ RETURN, aby powrócić o poprzedniego ekranu.

Wyłączanie ekranu konfiguracji

Naciskaj przycisk DVD SETUP, aż ekran konfiguracji zostanie wyłączony.

Wyłączanie funkcji kontroli rodzicielskiej i odtwarzanie płyty DVD po wprowadzeniu hasła

W punkcie 8 dla funkcji „LEVEL” ustaw opcję „OFF”.

Zmiana hasła

1 W punkcie 5 za pomocą przycisku ↓ wybierz funkcję „CHANGE PASSWORD →”, a następnie naciśnij przycisk ENTER. Zostanie wyświetlony ekran wprowadzania hasła.

2 Wykonaj czynność 3, aby wprowadzić nowe hasło.

Odtwarzanie płyty, dla której została ustawiona funkcja kontroli rodzicielskiej

1 Włóż płytę i naciśnij przycisk ▷.

Zostanie wyświetlony ekran PARENTAL CONTROL.

2 Za pomocą przycisków numerycznych wprowadź 4-cyfrowe hasło, a następnie naciśnij przycisk ENTER.

Rozpocznie się odtwarzanie.

Uwagi

- Podczas odtwarzania płyt DVD, które nie obsługują funkcji kontroli rodzicielskiej, odtwarzanie nie będzie ograniczane przez urządzenie.
- W zależności od płyty DVD, urządzenie może wyświetlić prośbę o zmianę poziomu kontroli rodzicielskiej podczas odtwarzania płyty. W takim wypadku wprowadź swoje hasło i zmień poziom. Jeśli tryb Resume Play jest wyłączony, zostanie przywrócony poziom pierwotny.

Wskazówka

Jeśli zapomnisz hasła, wyjmij płytę i ponownie wykonaj czynności od 1 do 3 opisane w rozdziale „Ograniczanie odtwarzania dla dzieci”. Po pojawieniu się prośby o wprowadzenie hasła za pomocą przycisków numerycznych wprowadź liczbę „199703”, a następnie naciśnij przycisk ENTER. Na wyświetlaczu pojawi się prośba o wprowadzenie nowego 4-cyfrowego hasła. Po wprowadzeniu w punkcie 3 nowego 4-cyfrowego włóż ponownie płytę i naciśnij przycisk ▷. Po wyświetleniu ekranu PARENTAL CONTROL wprowadź nowe hasło.

Kod strefy

Standard	Numer kodu
Argentyna	2044
Australia	2047
Austria	2046
Belgia	2057
Brazylia	2070
Chile	2090
Chiny	2092
Dania	2115
Filipiny	2424
Finlandia	2165
Francja	2174
Hiszpania	2149
Holandia	2376
Hongkong	2219
Indie	2248
Indonezja	2238
Japonia	2276
Kanada	2079
Korea	2304
Malezja	2363
Meksyk	2362
Niemcy	2109
Norwegia	2379
Nowa Zelandia	2390
Pakistan	2427
Portugalia	2436
Rosja	2489
Singapur	2501
Szwajcaria	2086
Szwecja	2499
Tajlandia	2528
Tajwan	2543
Wielka Brytania	2184
Włochy	2254

Inne czynności

Sterowanie odbiornikiem TV za pomocą pilota

Regulując odpowiednio sygnał pilota, można za jego pomocą sterować odbiornikiem TV.

Uwagi

- Jeśli zostanie wprowadzony nowy kod, poprzedni kod zostanie usunięty.
- Wymiana baterii pilota może spowodować przywrócenie domyślnego kodu (SONY). Należy ustawić ponownie odpowiedni kod.

Sterowanie odbiornikami TV za pomocą pilota

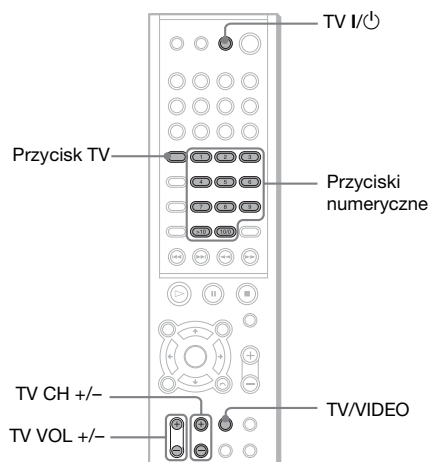

Naciśnij i przytrzymaj przycisk TV I/⏻, wprowadzając jednocześnie za pomocą przycisków numerycznych kod producenta odbiornika TV (patrz tabela). Następnie zwolnij przycisk TV I/⏻.

Jeśli pomyślnie ustawisz kod producenta, przycisk TV zaświeci się przez dłuższą chwilę dwa razy. Jeśli nie, przycisk TV zaświeci się na krótko pięć razy.

Kody odbiorników TV, którymi można sterować

Jeśli na liście znajduje się kilka kodów, należy wprowadzać je pojedynczo, tak aby znaleźć ten, który umożliwia współpracę z odbiornikiem TV.

TV

Producent	Numer kodu
SONY	001
AIWA	001, 047
DAEWOO	002, 004, 005, 006, 007, 015
FISHER	008
GOLDSTAR	002, 003, 011, 012, 015, 034
GRUNDIG	017, 034, 055
HITACHI	002, 013, 014, 015
ITT/NOKIA	021, 022
JVC	016
LOEWE	048, 049, 050
MAGNAVOX	002, 003, 018
MITSUBISHI/MGA	002, 003, 019
NEC	002, 003, 020
PANASONIC	009, 024
PHILIPS	015, 018
PIONEER	009, 025, 026, 040
RCA/PROSCAN	002, 010, 027, 028, 029
SAMSUNG	002, 003, 015, 031, 032, 033, 034, 051, 052, 053, 054
SANYO	008, 044, 045, 046
SHARP	035
TELEFUNKEN	023, 036, 037, 038
THOMSON	030, 037, 039
TOSHIBA	035, 040, 041
ZENITH	042, 043

CATV

Producent	Numer kodu
SONY	101
HAMLIN/REGAL	123, 124, 125, 126, 127
JERROLD/GI	102, 103, 104, 105, 106, 107, 108, 109, 119, 131
OAK	128, 129, 130
PANASONIC	120, 121, 122
PIONEER	115, 116

ciąg dalszy

Producent	Numer kodu
SCIENTIFIC ATLANTA	110, 111, 112
TOCOM	117, 118, 131
ZENITH	113, 114

Sterowanie odbiornikiem TV

Do sterowania odbiornikiem TV służą poniższe przyciski.

Naciskając przycisk	Można
TV I/⏻	Włączać lub wyłączać odbiornik TV.
TV/VIDEO	Przełączać źródło sygnału wejściowego między odbiornikiem TV a innymi źródłami.
TV VOL +/-	Regulować głośność odbiornika TV.
TV CH +/-	Wybierać kanał TV.

Sterowanie odbiornikiem TV za pomocą przycisków numerycznych

Gdy przełączysz pilota na tryb TV, możesz sterować odbiornikiem TV za pomocą przycisków numerycznych.

Naciśnij przycisk TV.

Przycisk TV zmienia kolor na czerwony, a tryb pilota zostanie ustawiony na TV.

Korzystając z przycisków numerycznych możesz wybrać żądany kanał TV.

Przycisk >10 służy do wybierania kanału o numerze wyższym niż 10.

Aby wyjść z trybu TV ponownie naciśnij przycisk TV.

Uwagi

- W wypadku niektórych odbiorników TV sterowanie odbiornikiem lub używanie niektórych przycisków wymienionych powyżej może nie być możliwe.
- Przycisk TV wyłączy się, jeśli pilot nie będzie używany przez 10 sekund.

Wskazówka

W zależności od producenta telewizora, możliwy jest także następujący sposób. Naciśnij >10, a następnie liczbę. (Np. dla kanału 25, naciśnij >10, a następnie 2 i 5.)

Korzystanie z magnetowidu lub innego urządzenia

Istnieje możliwość korzystania z magnetowidów lub innych urządzeń podłączonych do gniazd VIDEO 1 lub VIDEO 2. Więcej informacji na temat odpowiedniego urządzenia można znaleźć w instrukcji obsługi tego urządzenia.

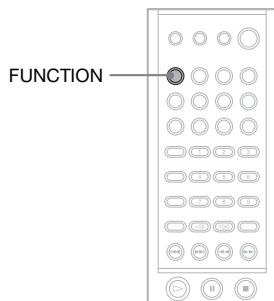

Naciskaj przycisk FUNCTION, aż na wyświetlaczu panelu przedniego pojawi się symbol gniazda VIDEO 1 lub VIDEO 2, do którego zostało podłączone urządzenie.

Po każdym naciśnięciu przycisku FUNCTION tryb pracy urządzenia zmienia się w następujący sposób.

DVD → VIDEO 1 → VIDEO 2 →
TUNER (FM lub AM) → TV* → DVD...

* Po wybraniu opcji TV, odtwarzany jest dźwięk TV.

Korzystanie z radia

Programowanie stacji radiowych

Istnieje możliwość zaprogramowania 20 stacji dla pasma FM oraz 10 stacji dla pasma AM.

Przed rozpoczęciem strojenia należy zmniejszyć głośność do minimum.

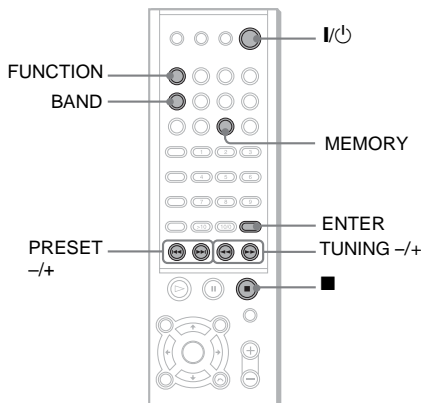

1 Naciśnij przycisk BAND, aż na wyświetlaczu panelu przedniego pojawi się wybrane pasmo.

Przy każdym naciśnięciu przycisku BAND zakres przełącza się między AM a FM.

2 Naciśnij i przytrzymaj przycisk TUNING + lub -, aż do momentu, gdy rozpocznie się wyszukiwanie, a następnie zwolnij przycisk.

Gdy urządzenie dostroi się do stacji, wyszukiwanie zostaje zatrzymane. Na wyświetlaczu pojawiają się wówczas napisy „TUNED” (dostrojony) oraz „ST” (dla programów stereofonicznych).

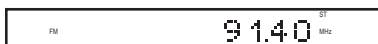

3 Naciśnij przycisk MEMORY.

Na wyświetlaczu panelu przedniego pojawi się zaprogramowany numer.

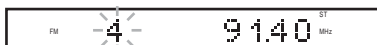

4 Naciśnij przyciski PRESET + lub -, aby wybrać numer, pod którym ma być zaprogramowana stacja.



5 Naciśnij ENTER.

Stacja zostanie zapamiętana.



6 Powtórz czynności od 1 do 5, aby zapamiętać inne stacje.

Zmiana zaprogramowanego numeru

Zacznij ponownie od punktu 1.

Słuchanie audycji radiowych

Najpierw należy zaprogramować stacje radiowe w pamięci urządzenia (zobacz „Programowanie stacji radiowych” na stronie 59).

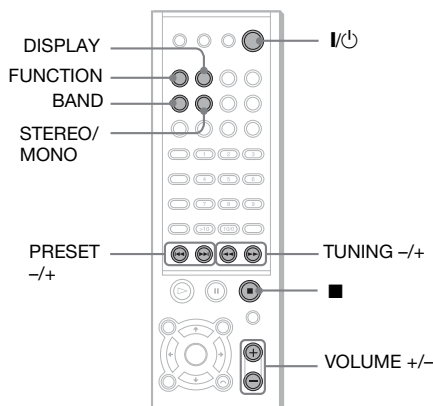

1 Naciskaj przycisk FUNCTION do momentu aż na wyświetlaczu panelu przedniego pojawi się napis FM lub AM.

Zostanie dostrojona ostatnio odbierana stacja.

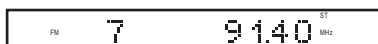

2 Naciskaj przycisk PRESET + lub -, aby ustawić wybraną zaprogramowaną stację.

Po każdym naciśnięciu przycisku zostanie ustawiona jedna zaprogramowana stacja.

Przy każdym naciśnięciu przycisku BAND zakres przełącza się między AM a FM.

3 Dostosuj poziom głośności za pomocą przycisku VOLUME +/-.

Wyłączanie radia

Naciśnij I/⏻.

Słuchanie stacji radiowych, które nie zostały zaprogramowane

Przeprowadź strojenie ręczne lub automatyczne opisane w punkcie 2.

Aby dostroić stację ręcznie, naciskaj przycisk TUNING + lub - na pilocie.

Aby dostroić stację automatycznie, naciśnij i przytrzymaj przycisk TUNING + lub - na pilocie. Naciśnij przycisk TUNING + lub - po zakończeniu strojenia automatycznego.

Wskazówki

- Jeśli stacja FM odbierana jest z szumem, naciśnij przycisk STEREO/MONO na pilocie tak, aby na wyświetlaczu panelu przedniego pojawił się napis „MONO”. Efekt stereofoniczny nie będzie dostępny, ale poprawi się odbiór. Naciśnij ponownie przycisk, aby przywrócić efekt stereofoniczny.
- Aby poprawić odbiór należy zmienić położenie załączonych w zestawie anten.

Sprawdzanie częstotliwości lub pola akustycznego

Naciskaj przycisk DISPLAY.

Po każdym naciśnięciu przycisku DISPLAY wskazania na wyświetlaczu panelu przedniego zmieniają się w następujący sposób:

częstotliwość → pole akustyczne → częstotliwość...

Przydzielanie nazw stacji

Możesz wprowadzać nazwy stacji złożone z maksimum 6 znaków. Nazwy te (np. "XYZ") pojawiać się będą na wyświetlaczu panelu przedniego po wybraniu stacji. Każdej stacji można przydzielić tylko jedną nazwę.

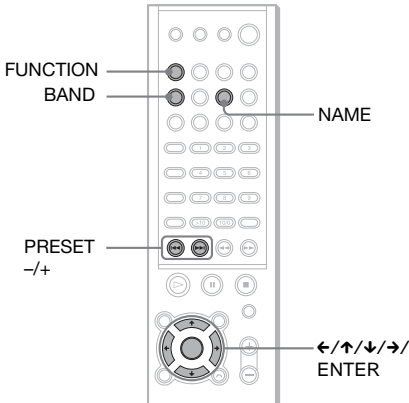

Jeśli popełnisz błąd

Naciskaj przycisk ← lub → aż znak, który chcesz zmienić zacznie migać, a następnie naciśnij przycisk ↓/↑, aby wybrać odpowiedni znak. Przy wprowadzaniu nazwy stacji radiowej można użyć wielkich liter, cyfr i innych symboli.

5 Naciśnij ENTER.

Nazwa stacji zostanie zapamiętana.

1 Naciskaj przycisk FUNCTION do momentu aż na wyświetlaczu panelu przedniego pojawi się napis FM lub AM.

Przy każdym naciśnięciu przycisku BAND zakres przełącza się między AM a FM.

Włączona zostanie ostatnio odbierana stacja.

Po każdym naciśnięciu przycisku FUNCTION tryb pracy urządzenia zmienia się w następujący sposób.

DVD → VIDEO 1 → VIDEO 2 →
TUNER (FM lub AM) → TV →
DVD...

2 Naciskaj przycisk PRESET+ lub -, aby ustawić wybraną zaprogramowaną stację, której chcesz przydzielić nazwę.

3 Naciśnij przycisk NAME.

4 Stwórz nazwę korzystając z przycisków strzałki:

Naciskaj przycisk ↓/↑, aby wybrać znak, a następnie naciśnij przycisk →, aby przesunąć kursor do następnej pozycji.

Korzystanie z usługi RDS

Co to jest RDS?

System danych radiowych (Radio Data System, RDS) jest usługą umożliwiającą stacjom radiowym wysyłanie dodatkowych informacji podczas nadawania programu razem ze standardowym sygnałem radiowym. Ten tuner wyposażony jest w wygodne funkcje RDS, takie jak wyświetlanie nazwy stacji. System RDS jest dostępny tylko dla stacji nadających programy w paśmie FM.*

Uwaga

System RDS może nie działać prawidłowo, jeśli wybrana stacja nie nadaje sygnału RDS we właściwy sposób lub sygnał jest zbyt słaby.

* Nie wszystkie stacje pasma FM oferują usługi RDS i nie wszystkie oferują te same usługi. Szczegółowe informacje na temat systemu RDS i oferowanych usług można uzyskać w lokalnej rozgłośni radiowej.

Odbiór informacji w systemie RDS

Wystarczy wybrać stację z pasma FM. Po ustawieniu częstotliwości stacji nadającej informacje w systemie RDS na wyświetlaczu TUNER pojawi się nazwa stacji*.

* Jeśli sygnał RDS nie jest odbierany, nazwa stacji może nie pojawić się na wyświetlaczu.

Korzystanie z funkcji Sleep Timer

Urządzenie można zaprogramować by wyłączyło się o ustawionej godzinie, więc można spokojnie zasnąć przy dźwiękach muzyki. Można ustawić czas do 180 minut.

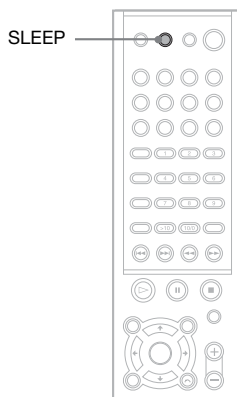

Naciśnij przycisk SLEEP.

Każde naciśnięcie przycisku powoduje zmianę wyglądu wyświetlacza (pozostałego czasu do wyłączenia urządzenia) według poniższego schematu:

OFF → 0.10.00 (10MIN) → 0.20.00 (20MIN) → 0.30.00 (30MIN) → 1.00.00 (60MIN) → 1.30.00 (90MIN) → 2.00.00 (120MIN) → 2.30.00 (150MIN) → 3.00.00 (180MIN) → OFF...

Sprawdzenie czasu pozostałego do wyłączenia urządzenia

Naciśnij przycisk SLEEP raz.

Zmiana czasu pozostałego do wyłączenia urządzenia

Naciskaj przycisk SLEEP w celu wybraniażądanego czasu.

Anulowanie funkcji Sleep Timer

Naciskaj przycisk SLEEP aż na wyświetlaczu pojawi się napis „SLEEP OFF”.

Zmiana jasności wyświetlacza panelu przedniego

Istnieje możliwość dwustopniowej zmiany jasności wyświetlacza.

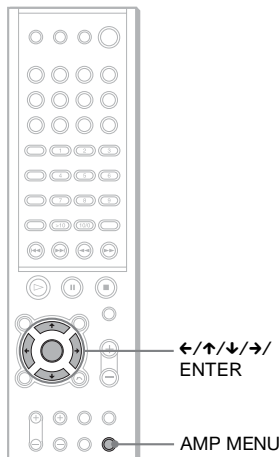

- 1** Naciskaj przycisk AMP MENU aż na wyświetlaczu panelu przedniego pojawi się napis „CUSTOMIZE”.
- 2** Naciskaj przycisk ↓/↑ aż na wyświetlaczu panelu przedniego pojawi się napis „DIMMER”.
- 3** Naciśnij przycisk ←/→.
Po każdym naciśnięciu tego przycisku, zmienia się jasność wyświetlacza panelu przedniego.

Przywracanie ustawień domyślnych

Możesz przywrócić ustawienia domyślne takich parametrów urządzenia, jak ustawienia głośników lub zaprogramowane stacje.

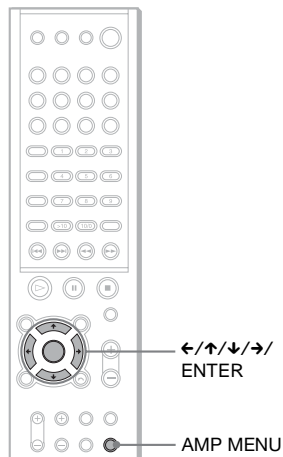

- 1** Naciskaj przycisk AMP MENU aż na wyświetlaczu panelu przedniego pojawi się napis „CUSTOMIZE”.
- 2** Naciskaj przycisk ↓/↑ aż na wyświetlaczu panelu przedniego pojawi się napis „MEMO. CLR. N”.
- 3** Naciskaj przycisk ←/→ aż na wyświetlaczu panelu przedniego pojawi się napis „MEMO. CLR. Y” i naciśnij ENTER.
Po wybraniu „MEMO. CLR. N” i naciśnięciu ENTER, operacja ta zostanie anulowana.
- 4** Naciskaj przycisk ←/→ aż na wyświetlaczu panelu przedniego pojawi się napis „Really? Y” i naciśnij ENTER.
Na wyświetlaczu panelu przedniego pojawi się napis „ALL CLEAR!” i przywrócone zostaną ustawienia domyślne.
Po wybraniu „Really? N” i naciśnięciu ENTER, operacja ta zostanie anulowana.

Ustawienia i regulacja

Korzystanie z ekranu konfiguracji



Ekran konfiguracji umożliwia zmianę różnych ustawień takich elementów, jak obraz lub dźwięk. Można także, między innymi, ustawiać język napisów dialogowych i ekranu konfiguracji. Aby uzyskać szczegółowe informacje na temat elementów ekranu konfiguracji, zob. strona 65-71. Pełna lista elementów ekranu konfiguracji znajduje się na zob. strona 87.

Korzystanie z ekranu konfiguracji

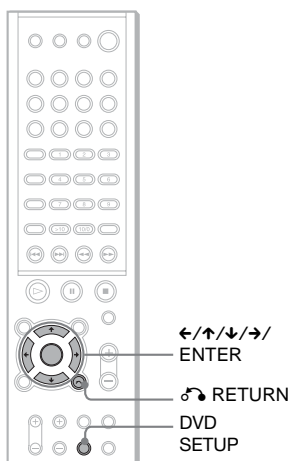

1 W trybie zatrzymania naciśnij przycisk DVD SETUP.

Zostanie wyświetlony Ekran konfiguracji.

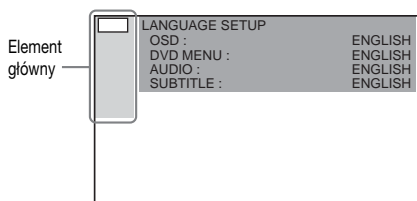

2 Naciśnij przyciski ↑/↓, aby z wyświetlanej listy wybrać element konfiguracji: „LANGUAGE SETUP”, „SCREEN SETUP”, „CUSTOM SETUP”, „SPEAKER SETUP” oraz „RESET” *.

Następnie naciśnij przycisk ENTER lub →.

Zostanie wyświetlony wybrany element konfiguracji.

Przykład: „SCREEN SETUP”

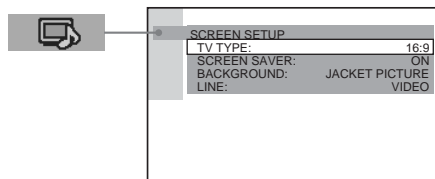

3 Za pomocą przycisków ↑/↓ wybierz odpowiedni element, a następnie naciśnij przycisk ENTER lub →.

Zostaną wyświetlone opcje wybranego elementu.

Przykład: „TV TYPE”

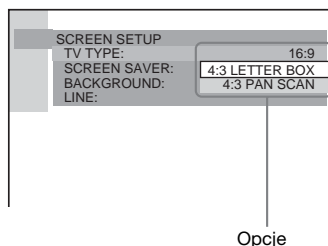

Naciśnij przycisk ← lub ↶ RETURN, aby powrócić do elementów konfiguracji.

4 Za pomocą przycisków ↑/↓ wybierz odpowiednie ustawienie, a następnie naciśnij przycisk ENTER.

Ustawienie zostało wybrane, a konfiguracja zakończona.

Przykład: „4:3 PAN SCAN”

Wybrane ustawienie

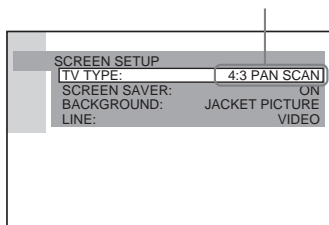

Wyłączanie ekranu konfiguracji

Naciskaj przycisk DVD SETUP, aż ekran konfiguracji zostanie wyłączony.

* Po wybraniu „RESET”  w punkcie 2, następujące elementy powrócą do ustawień domyślnych.

• Menu konfiguracji (z wyjątkiem PARENTAL CONTROL) (strona 87)

Po wybraniu „RESET” i naciśnięciu przycisku ENTER, wybierz opcję „YES”, aby zresetować ustawienia (operacja ta zajmuje kilka sekund). Wybierz „NO” i naciśnij przycisk ENTER, aby anulować. Podczas przywracania ustawień domyślnych nie należy naciskać przycisku  na urządzeniu.

Ustawianie języka wyświetlacza lub ścieżki dźwiękowej

(LANGUAGE SETUP)



Funkcja „LANGUAGE SETUP” umożliwia ustawianie różnych języków dla menu ekranowego i ścieżki dźwiękowej.

Na ekranie konfiguracji wybierz funkcję „LANGUAGE SETUP”. Aby uzyskać szczegółowe informacje na temat korzystania z ekranu konfiguracji, zob. „Korzystanie z ekranu konfiguracji” (strona 64).

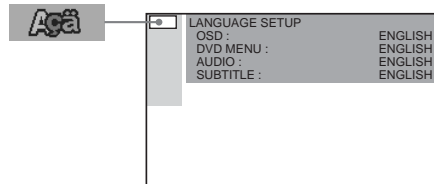

■ OSD (On-Screen Display – Menu ekranowe)

Służy do przełączania języka wyświetlania na ekranie.

Służy do wybierania języka z wyświetlanej listy.

■ DVD MENU (tylko DVD)

Służy do wybierania języka menu DVD.

■ AUDIO (tylko DVD)

Służy do przełączania języka ścieżki dźwiękowej.

Służy do wybierania języka z wyświetlanej listy.

■ SUBTITLE (NAPISY DIALOGOWE) (tylko DVD)

Służy do przełączania języka napisów dialogowych.

Służy do wybierania języka z wyświetlanej listy.

Uwaga

Jeśli zostanie wybrany język, który nie jest nagrany na płycie DVD, automatycznie zostanie wybrany jeden z nagranych języków (nie dotyczy opcji „OSD”).

Wskazówka

Jeśli dla opcji „DVD MENU”, „SUBTITLE” lub „AUDIO” zostanie wybrana wartość „OTHERS →”, należy wybrać z listy i wprowadzić kod języka za pomocą przycisków numerycznych (strona 86). Po dokonaniu wyboru kod języka (4 cyfry) jest wyświetlany, gdy następnym razem zostanie wybrana wartość „OTHERS →”.

Ustawienia wyświetlacza

(SCREEN SETUP)



Wybierz ustawienia zgodne z parametrami podłączanego odbiornika TV.

Na ekranie konfiguracji wybierz funkcję „SCREEN SETUP”. Aby uzyskać szczegółowe informacje na temat korzystania z ekranu konfiguracji, zob. „Korzystanie z ekranu konfiguracji” (strona 64).

Ustawienia domyślne zostały podkreślone.

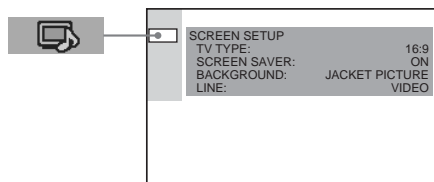

■ TV TYPE (tylko DVD)

Służy do wybierania współczynnika proporcji obrazu podłączonego odbiornika TV (standardowego odbiornika 4:3 lub odbiornika panoramicznego).

16:9	Wybierz to ustawienie, jeśli chcesz podłączyć do urządzenia odbiornik panoramiczny lub odbiornik obsługujący tryb szerokoekranowy.
4:3 LETTER BOX	Wybierz to ustawienie, jeśli chcesz podłączyć do urządzenia odbiornik 4:3. W tym trybie w górnej i dolnej części ekranu wyświetlane są czarne pasy.
4:3 PAN SCAN	Wybierz to ustawienie, jeśli chcesz podłączyć do urządzenia odbiornik 4:3. W tym trybie szeroki obraz jest automatycznie wyświetlany na całym ekranie, a części, które nie pasują, są obcinane.

16:9



4:3 LETTER BOX



4:3 PAN SCAN



Uwaga

W zależności od płyty DVD ustawienie „4:3 LETTER BOX” może być wybierane automatycznie zamiast ustawienia „4:3 PAN SCAN” i na odwrót.

■ SCREEN SAVER (WYGASZACZ EKРАНU)

Włącza i wyłącza wygaszacz ekranu, i jeśli pozostawisz urządzenie w trybie pauzy lub zatrzymania na ponad 15 minut lub jeśli urządzenie odtwarza płytę CD, Super Audio CD lub pliki w formacie MP3 bądź JPEG (oprócz pokazu slajdów). Wygaszacz ekranu zapobiega uszkodzeniu ekranu podłączonego urządzenia (tzw. powidok). Naciśnij przycisk , aby wyłączyć wygaszacz ekranu.

ON	Włącza wygaszacz ekranu.
OFF	Wyłącza wygaszacz ekranu.

■ BACKGROUND (TŁO)

Służy do wybierania koloru tła lub obrazu wyświetlanego na ekranie odbiornika TV w trybie zatrzymania lub podczas odtwarzania płyty CD.

JACKET PICTURE	Obraz tego typu (obraz nieruchomy) jest wyświetlany jako tło, ale tylko wówczas, gdy jest już nagrany na płycie (CD-EXTRA itd.). Jeśli płyta nie zawiera takiego obrazu, zostanie wyświetlony obraz typu „GRAPHICS”.
GRAPHICS	Jako tło wyświetlany jest obraz zapisany w pamięci urządzenia.
BLUE	Kolorem tła jest niebieski.
BLACK	Kolorem tła jest czarny.

■ LINE

Wybierz metodę wyjścia dla sygnałów audio z gniazda  EURO AV OUTPUT (TO TV) na tylnym panelu urządzenia.

VIDEO	Wyjście sygnału wideo.
RGB	Wyjście sygnału RGB.

Uwaga

Jeśli Twój telewizor nie obsługuje sygnałów RGB, na ekranie nie wyświetlany jest żaden obraz nawet po wybraniu opcji „RGB”. Zajrzyj do instrukcji telewizora.

Ustawienia niestandardowe

(CUSTOM SETUP)



Umożliwia konfigurowanie ustawień kontroli rodzicielskiej i innych funkcji.

Na ekranie konfiguracji wybierz funkcję „CUSTOM SETUP”. Aby uzyskać szczegółowe informacje na temat korzystania z ekranu konfiguracji, zob. „Korzystanie z ekranu konfiguracji” (strona 64).

Ustawienia domyślne zostały podkreślone.

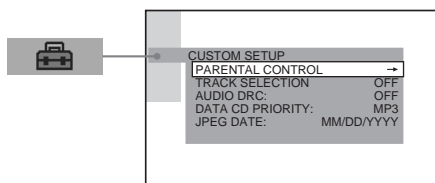

■ PARENTAL CONTROL (KONTROLA RODZICIELSKA) → (tylko DVD)

Służy do ustawiania hasła i poziomu ograniczenia odtwarzania dla płyt obsługujących funkcję ograniczenia odtwarzania dla dzieci. Aby uzyskać szczegółowe informacje, zobacz „Ograniczanie odtwarzania dla dzieci (kontrola rodzicielska)” (strona 54).

■ TRACK SELECTION (WYBÓR UTWORU) (tylko DVD)

W tym trybie ścieżka dźwiękowa o największej liczbie kanałów ma priorytet, gdy odtwarzana jest płyta DVD, na której został nagrany dźwięk w wielu formatach (PCM, MPEG audio, DTS lub Dolby Digital).

OFF	Ścieżka nie ma priorytetu.
AUTO	Ścieżka ma priorytet.

Uwagi

- Po ustawieniu opcji w pozycji „AUTO”, język może się zmienić. Ustawienia opcji „TRACK SELECTION” mają wyższy priorytet niż

ustawienia opcji „AUDIO” w menu „LANGUAGE SETUP” (strona 65).

- Jeśli ścieżki dźwiękowe zapisane w formatach PCM, DTS, MPEG audio i Dolby Digital mają taką samą liczbę kanałów, urządzenie wybiera je w następującej kolejności: PCM, DTS, Dolby Digital i MPEG audio.
- W zależności od płyty DVD priorytetowy kanał dźwiękowy może być wstępnie określony. W tym przypadku nie można nadać priorytetu formatowi DTS, Dolby Digital lub MPEG audio, wybierając opcję „AUTO”.

■ AUDIO DRC

Zawęża zakres opcji DYNAMIC ścieżki dźwiękowej.

Użyteczna funkcja podczas oglądania filmów późno w nocy przy niskim poziomie głośności.

OFF	Brak kompresji zakresu funkcji DYNAMIC.
ON	Odtwarza ścieżkę dźwiękową z oryginalnym zakresem opcji DYNAMIC.

Uwaga

Kompresja zakresu funkcji DYNAMIC działa tylko dla źródeł Dolby Digital.

■ DATA CD PRIORITY (PRIORYTET PŁYTY CD Z DANYMI) (tylko MP3, JPEG)

Ustaw priorytet danych do odtwarzania, podczas odtwarzania płyty DATA CD (CD-ROM/CD-R/CD-RW) zawierających utwory muzyczne w formacie MP3 oraz obrazy w formacie JPEG.

MP3	Jeśli na płycie zapisany jest plik w formacie MP3, urządzenie identyfikuje płytę jako „płytę MP3”. Jeśli na płycie zapisane są wyłącznie pliki w formacie JPEG, urządzenie identyfikuje płytę jako „płytę JPEG”.
JPEG	Jeśli na płycie zapisany jest plik w formacie JPEG, urządzenie identyfikuje płytę jako „płytę JPEG”. Jeśli na płycie zapisane są wyłącznie pliki w formacie MP3, urządzenie identyfikuje płytę jako „płytę MP3”.

Uwagi

- Gdy odtwarzasz płyty Multi Session, urządzenie określa sesję, która zostanie odtworzona jako ostatnia lub określa sesję powiązaną z sesją ostatnią.
- W przypadku zmiany tego ustawienia, ponownie włóż płytę do odtwarzacza.

■ JPEG DATE (Data JPEG)

Zmiana kolejności informacji o dacie obrazu JPEG w Menu sterowania.

MM/DD/YYYY

YYYY/MM/DD

DD/MM/YYYY

YYYY/DD/MM

YYYY: Rok
MM: Miesiąc
DD: Dzień

Ustawienia głośników

SPEAKER SETUP (USTAWIENIA GŁOŚNIKÓW)

W celu uzyskania możliwie najwyższej jakości dźwięku przestrzennego należy ustawić wielkość głośników oraz ich odległości od miejsca odsłuchu. Następnie należy ustawić głośność i balans głośników na tym samym poziomie za pomocą dźwięku testowego.

Na ekranie ustawień wybierz opcję „SPEAKER SETUP”. Aby uzyskać szczegółowe informacje, zob. „Korzystanie z ekranu konfiguracji” (strona 64). Ustawienia domyślne zostały podkreślone.

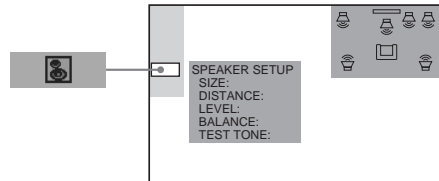

Przywracanie ustawień domyślnych po zmianie ustawień

Wybierz element, a następnie naciśnij przycisk CLEAR.

■ SIZE (ROZMIAR)

Jeśli nie został podłączony głośnik środkowy lub głośniki surround albo głośniki surround zostały przesunięte, należy ustawić parametry dla opcji CENTER i SURROUND oraz określić położenie i wysokość głośników. Ponieważ ustawienia głośników przednich i subwoofera są stałe, nie można ich zmieniać.

Schemat

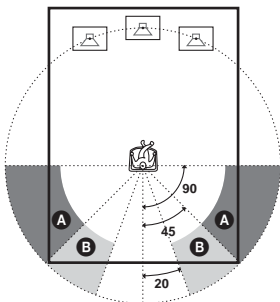

Schemat wysokości

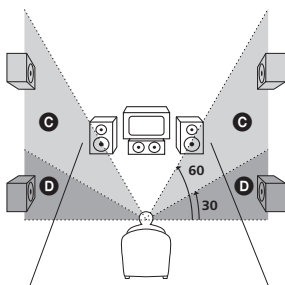

FRONT	<u>YES</u>
CENTER	<u>YES</u> : Wybierz to ustawienie w normalnych warunkach. <u>NONE</u> : Wybierz to ustawienie, jeśli nie jest używany głośnik środkowy.
SURROUND	<u>BEHIND (LOW)</u> : Wybierz to ustawienie, jeśli głośniki surround znajdują się w polu B i D . <u>BEHIND (HIGH)</u> : Wybierz to ustawienie, jeśli głośniki surround znajdują się w polu B i C . <u>SIDE (LOW)</u> : Wybierz to ustawienie, jeśli głośniki surround znajdują się w polu A i D . <u>SIDE (HIGH)</u> : Wybierz to ustawienie, jeśli głośniki surround znajdują się w polu A i C . <u>NONE</u> : Wybierz to ustawienie, jeśli nie jest używany głośnik surround.
SUBWOOFER	<u>YES</u>

Uwagi

- Podczas wybierania ustawienia dźwięk zostaje na chwilę przerwany.
- W zależności od ustawień pozostałych głośników subwoofer może odtwarzać dźwięk o nadmiernym natężeniu.

■ DISTANCE (ODLEGŁOŚĆ)

Poniżej przedstawiono domyślne ustawienia odległości głośników względem miejsca odsłuchu.

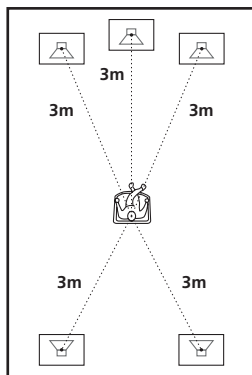

Po przesunięciu głośników należy zmienić odpowiednie wartości na ekranie konfiguracji.

FRONT <u>3,0 m</u>	Odległość głośnika przedniego od miejsca odsłuchu może wynosić od 1,0 do 7,0 metrów w odstępach co 0,2 metra.
CENTER <u>3,0 m</u>	Głośnik centralny można przesunąć na odległość 1,6 metra bliżej miejsca odsłuchu niż głośniki przednie, w odstępach co 0,2 metra.
SURROUND <u>3,0 m</u>	Głośnik surround można przesunąć na odległość 4,6 metra bliżej miejsca odsłuchu niż głośniki przednie, w odstępach co 0,2 metra.

Uwagi

- Podczas ustawiania odległości dźwięk zostaje na chwilę przerwany.
- Jeśli wszystkie głośniki przednie i surround nie są umieszczone w jednakowych odległościach od miejsca odsłuchu, należy ustawić odległość dla najbliższego głośnika.
- Nie należy umieszczać głośników surround w większej odległości od miejsca odsłuchu niż głośniki przednie.
- Ustawienie DISTANCE jest dostępne dla wszystkich płyt z wyjątkiem płyt Super Audio CD.

■ LEVEL (POZIOM)

W następujący sposób można ustawić poziom natężenia dźwięku dla każdego głośnika. W celu ułatwienia regulacji należy ustawić funkcję „TEST TONE” w pozycji „ON”.

CENTER 0 dB	Ustawia poziom natężenia dźwięku dla głośnika środkowego (od -6 dB do +6 dB, w odstępach co 1 dB).
SURROUND LEFT 0 dB SURROUND RIGHT 0 dB	Ustawia poziom natężenia dźwięku dla głośników surround (od -6 dB do +6 dB, w odstępach co 1 dB).
SUBWOOFER 0 dB	Ustawia poziom natężenia dźwięku dla subwoofera (od -6 dB do +6 dB, w odstępach co 1 dB).

■ BALANCE (BALANS)

W następujący sposób można regulować balans dla głośników lewych i prawych. W celu ułatwienia regulacji należy ustawić funkcję „TEST TONE” w pozycji „ON”.

FRONT (CENTER)	Umożliwia regulację balansu pomiędzy prawym a lewym głośnikiem przednim.
---------------------------	--

Ustawianie poziomu natężenia dźwięku dla wszystkich głośników jednocześnie

Skorzystaj z pokrętki regulacji głośności VOLUME na urządzeniu lub naciśnij przycisk VOLUME +/-.

■ TEST TONE (DZWIĘK TESTOWY)

Głośniki będą emitowały dźwięk testowy w celu regulacji parametru „BALANCE” i „LEVEL”.

OFF	Głośniki nie emitują dźwięku testowego.
ON	Podczas regulacji balansu dźwięk testowy jest emitowany jednocześnie z lewego i prawego głośnika. Po wybraniu jednego z elementów menu „SPEAKER SETUP” dźwięk testowy jest emitowany z każdego głośnika po kolei.

Regulacja balansu i poziom głośności za pomocą dźwięku testowego

- 1** Naciśnij **DVD SETUP** w trybie zatrzymania.
Zostanie wyświetlony Ekran konfiguracji.
- 2** Naciskaj przyciski **↑** lub **↓**, aby wybrać „**SPEAKER SETUP**”, a następnie naciśnij **ENTER** lub **→**.
- 3** Naciskaj przyciski **↑** lub **↓**, aby wybrać „**TEST TONE**”, a następnie naciśnij **ENTER** lub **→**.
- 4** Naciskaj przyciski **↑** lub **↓**, aby wybrać „**ON**”, a następnie naciśnij **ENTER**.
Usłyszysz dźwięk testowy dochodzący kolejno z każdego głośnika.
- 5** Siedząc w miejscu odsłuchu dostosuj wartości „**BALANCE**” oraz „**LEVEL**” posługując się przyciskami **←/↑/↓/→**.
Po wyborze polecenia „**BALANCE**” ton testowy jest emitowany jednocześnie z lewego i prawego głośnika.
Po wyborze polecenia „**LEVEL**” ton testowy jest emitowany tylko z głośnika, którego ustawienia są regulowane.
- 6** Po zakończeniu regulacji naciśnij **ENTER**.
- 7** Naciskaj przyciski **↑** lub **↓**, aby wybrać „**TEST TONE**”, a następnie naciśnij **ENTER**.
- 8** Naciskaj przyciski **↑** lub **↓**, aby wybrać „**OFF**”, a następnie naciśnij **ENTER**.

Uwaga

Podczas regulowania ustawień głośników dźwięk zostaje na chwilę przerwany.

Wskazówka

Aby wyregulować balans lub poziom głośności bez odtwarzania dźwięku testowego wybierz „**BALANCE**” lub „**LEVEL**” w czynności 3 i naciśnij **ENTER**. Następnie wyreguluj balans lub poziom głośności przy pomocy przycisków **↑/↓** i naciśnij **ENTER**.

Ustawianie głośników za pośrednictwem wyświetlacza panelu przedniego urządzenia

Możesz dokonać ustawień parametrów głośników korzystając z menu wzmacniacza, wyświetlanego na wyświetlaczu panelu przedniego urządzenia.

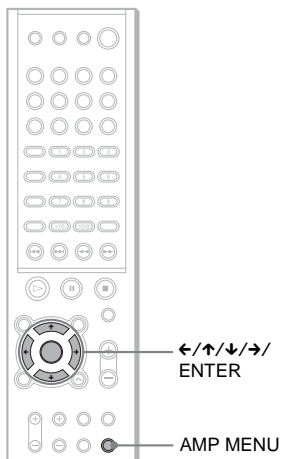

1 Naciskaj przycisk AMP MENU, aż na wyświetlaczu panelu przedniego pojawi się pozycja, dla której chcesz dokonać ustawienia.

• SP. SETUP

Ustawianie rozmiaru, odległości i położenia głośników.

• LEVEL

Ustawianie balansu i poziomu natężenia dźwięku dla każdego z głośników oraz włączanie/wyłączanie dźwięku testowego.

2 Naciskaj przycisk ↑ lub ↓, aby wybrać żądaną pozycję, a następnie naciskaj przycisk ← lub →, aby wybrać żądane ustawienie.

Możesz dokonać następujących ustawień:

• SP. SETUP

CENTER (głośnik środkowy)	YES (tak) NO (nie)
-------------------------------------	-----------------------

SURR. (głośniki surround)	YES (tak) NO (nie)
F.D. (długość głośników przednich)	1,0 do 7,0 metrów
C.D. (odległość głośnika środkowego)	1,6 metra bliżej miejsca odsłuchu niż głośniki przednie. (Nie może być mniej niż 1 metr.)
S.D. (odległość głośników surround)	4,6 metra bliżej miejsca odsłuchu niż głośniki przednie. (Nie może być mniej niż 1 metr.)
S.P. (położenie głośników surround)	BEHIND (z tyłu) SIDE (z boku)
S.H. (wysokość głośników surround)	LOW (nisko) HIGH (wysoko)

• LEVEL

T.TONE (dźwięk testowy)	ON (włączony) OFF (wyłączony)
F._____I_____ (balans głośników przednich)	
C.LEV (poziom natężenie dźwięku głośnika środkowego)	-6 dB do +6 dB
S.L.LEV (poziom natężenia dźwięku lewego głośnika surround)	-6 dB do +6 dB
S.R.LEV (poziom natężenia dźwięku prawego głośnika surround)	-6 dB do +6 dB
S.W.LEV (poziom natężenia dźwięku subwoofera)	-6 dB do +6 dB
D.COMP (dynamiczna kompresja)	ON (włączony) OFF (wyłączony)

Jeżeli przez kilka sekund nie naciśniesz żadnego przycisku w pilocie, menu wzmacniacza zostanie wyłączone.

Informacje dodatkowe

Rozwiązywanie problemów

Jeśli podczas użytkowania urządzenia wystąpią problemy, przed przekazaniem urządzenia do serwisu należy skorzystać z poniższych informacji dotyczących usuwania usterek. Jeśli nie można usunąć problemu, należy skontaktować się z najbliższym przedstawicielem firmy Sony.

Zasilanie

Brak zasilania.

- Sprawdź czy przewód zasilania jest dobrze podłączony.

Gdy wskaźnik STANDBY miga.

Natychmiast odłącz przewód zasilania i sprawdź następujące elementy.

- Czy nie ma zwarcia na przewodach głośnikowych + i -?
- Czy korzystasz z głośników określonych w instrukcji?
- Czy coś blokuje otwory wentylacyjne umieszczone w górnej części urządzenia?

Po sprawdzeniu powyższych elementów i naprawieniu wszelkich problemów, podłącz ponownie przewód zasilania i włącz urządzenie. Jeśli wskaźnik nadal miga lub jeśli nie można określić przyczyny problemu po sprawdzeniu powyższych elementów, skontaktuj się z najbliższym salonem sprzedaży firmy Sony.

Obraz

Brak obrazu.

- Przewód SCART (EURO AV) nie jest odpowiednio podłączony.
- Przewód SCART (EURO AV) jest uszkodzony.
- Urządzenie nie jest podłączone do odpowiedniego gniazda  EURO AV INPUT (strona 19).
- Wejście wideo odbiornika TV nie jest ustawione w sposób umożliwiający oglądanie obrazu przesyłanego przez urządzenie.
- Sprawdź metodę wyjścia w urządzeniu (strona 67).

Pojawiają się zakłócenia obrazu.



- Płyta jest zabrudzona lub uszkodzona.
- Jeśli obraz przesyłany jest z urządzenia do odbiornika TV za pośrednictwem magnetowidu, sygnał zabezpieczenia przed kopiowaniem zawarty na niektórych płytach DVD może mieć wpływ na jakość obrazu.

Obraz nie wypełnia ekranu, nawet jeśli proporcje obrazu zostały odpowiednio ustawione w opcji „TV TYPE” menu „SCREEN SETUP”.

- Proporcje obrazu na płycie DVD są zapisane jako stałe.

Dźwięk

Brak dźwięku.

- Przewód głośnikowy nie jest podłączony prawidłowo.
- Naciśnij przycisk MUTEING na pilocie, jeśli na wyświetlaczu panelu przedniego wyświetlany jest komunikat „MUTING ON”.
- Urządzenie znajduje się w trybie pauzy lub w trybie odtwarzania w zwolnionym tempie. Naciśnij przycisk , aby powrócić do normalnego trybu odtwarzania.
- Odbywa się przewijanie do przodu lub do tyłu. Naciśnij przycisk , aby powrócić do normalnego trybu odtwarzania.
- Sprawdź ustawienia głośników (strony 22, 69).

Dźwięki lewego i prawego kanału są nie zrównoważone lub odwrócone.

- Sprawdź, czy głośniki i elementy zestawu są prawidłowo i dokładnie podłączone.
- Wyreguluj balans w menu BALANCE (strona 71).

Brak dźwięku z subwoofera.

- Sprawdź podłączenie i ustawienia głośników (strony 22, 69).
- Dla pola akustycznego wybierz pozycję „AUTO FORMAT DIRECT AUTO” (strona 45).

Słychać przydźwięk lub szum.

- Sprawdź, czy głośniki i elementy zestawu są dokładnie podłączone.
- Sprawdź czy przewody łączące nie znajdują się w pobliżu transformatora lub silnika i przynajmniej 3 metry od odbiornika TV lub źródła światła fluorescencyjnego.
- Odsuń odbiornik TV od urządzeń audio.

- Wtyki i gniazda są zabrudzone. Przetrzyj je szmatką lekko zwilżoną alkoholem.
- Oczyszczyć płytę.

Podczas odtwarzania płyt VIDEO CD, CD lub MP3 dźwięk jest pozbawiony efektu stereofonicznego.

- W Menu sterowania wybierz dla parametru „AUDIO” pozycję „STEREO” (strona 43).
- Upewnij się, że urządzenie jest prawidłowo podłączone.

Podczas odtwarzania ścieżki dźwiękowej zapisanej w formacie Dolby Digital, DTS lub MPEG audio efekt dźwięku przestrzennego jest słabo słyszalny.

- Upewnij się, że funkcja pola akustycznego jest włączona (strona 45).
- Sprawdź podłączenie i ustawienia głośników (strony 22, 69).
- W przypadku niektórych płyt DVD sygnał wyjściowy może nie być w pełni 5.1-kanalowy. Może być monofoniczny lub stereofoniczny, nawet jeśli ścieżka dźwiękowa została nagrana w formacie Dolby Digital lub MPEG audio.

Dźwięk dobiega tylko z głośnika środkowego.

- W przypadku niektórych płyt dźwięk może być odtwarzany tylko z głośnika środkowego.

Nie słychać dźwięku z głośnika środkowego.

- Sprawdź połączenia głośników z urządzeniem i ustawienia.
- Upewnij się, że funkcja pola akustycznego jest włączona (strona 45).

Z głośników surround nie słychać żadnego dźwięku lub tylko dźwięk o bardzo niskim natężeniu.

- Sprawdź połączenia głośników z urządzeniem i ustawienia.
- Upewnij się, że funkcja pola akustycznego jest włączona (strona 45).
- Wybierz pole akustyczne zawierające w nazwie „C. ST. EX” (strona 46).
- W przypadku niektórych źródeł, efekt surround może być słabszy.

Działanie

Nie można dostroić stacji radiowych.

- Sprawdź prawidłowość podłączenia anten. W razie potrzeby podłącz antenę zewnętrzną.
- Sygnał stacji jest zbyt słaby (podczas dostrajania za pomocą funkcji automatycznego strojenia). Użyj strojenia bezpośredniego.

- Nie została zaprogramowana żadna stacja lub zaprogramowane stacje zostały usunięte (podczas strojenia za pomocą przeszukiwania zaprogramowanych stacji). Zaprogramuj stację (strona 59).
- Naciśnij przycisk DISPLAY, aby na wyświetlaczu pojawiła się częstotliwość.

Pilot nie działa.

- Między pilotem i urządzeniem znajdują się przeszkody.
- Odległość między pilotem i urządzeniem jest zbyt duża.
- Pilot nie jest skierowany w stronę czujnika zdalnego sterowania znajdującego się w urządzeniu.
- Baterie w pilocie są rozładowane.

Nie można odtworzyć płyty.

- W urządzeniu nie ma płyty.
- Płyta została włożona do góry nogami. Włóż płytę do szuflady stroną przeznaczoną do odtwarzania skierowaną w dół.
- Płyta została krzywo ułożona w urządzeniu.
- Urządzenie nie potrafi odtwarzać płyt CD-ROM itd. (strona 7).
- Kod regionu zapisany na płycie DVD nie jest odpowiedni dla tego urządzenia.
- We wnętrzu urządzenia skropliła się wilgoć. Wyjmij płytę i pozostaw urządzenie włączone przez mniej więcej pół godziny (strona 2).

Nie można odtwarzać utworu MP3.

- Płyta DATA CD nie została nagrana w formacie MP3 zgodnym ze standardem ISO9660 Level 1/ Level 2 lub Joliet.
- Utwór MP3 nie ma rozszerzenia „.MP3”.
- Dane nie zostały sformatowane w formacie MP3, mimo że mają rozszerzenie „.MP3”.
- Urządzenie może odtwarzać wyłącznie pliki audio w formacie MP3 (MPEG1 Audio Layer3).
- Wyjmij płytę z urządzenia i wybierz „CUSTOM SETUP” z elementów konfiguracji. Następnie wybierz „DATA CD PRIORITY” i ustaw ponownie na „MP3”.
- Poziom katalogu jest wyższy niż 8.

Tytuł albumu lub utworu w formacie MP3 nie jest prawidłowo wyświetlany.

- Urządzenie jest w stanie wyświetlać jedynie cyfry i litery alfabetu. Inne znaki są wyświetlane jako „ ”.

Obraz zapisany w formacie JPEG nie jest wyświetlany.

- Płyta DATA CD nie została nagrana w formacie JPEG zgodnym ze standardem ISO9660 Level 1/ Level 2 lub Joliet.
- Obraz zapisany w formacie JPEG nie posiada rozszerzenia „.JPG” lub „.JPEG.”
- Dane nie zostały sformatowane w formacie JPEG, mimo że mają rozszerzenie „.JPG” lub „.JPEG”.
- Obraz ma więcej niż 4720 punkty szerokości lub długości.
- Wyjmij płytę z urządzenia i wybierz „CUSTOM SETUP” z elementów konfiguracji. Następnie wybierz „DATA CD PRIORITY” i ustaw na „JPEG”.
- Poziom katalogu jest wyższy niż 8.
- Odtwarzanie plików w formacie Progressive JPEG nie jest możliwe.

Tytuł albumu lub pliku JPEG nie został poprawnie wyświetlony.

- Urządzenie jest w stanie wyświetlać jedynie cyfry i litery alfabetu. Inne znaki są wyświetlane jako „, ”.

Ekran z żądaniem wprowadzenia hasła nie pojawia się dla płyty Super Audio CD, mimo że dokonano indywidualnych ustawień funkcji kontroli rodzicielskiej.

- Funkcja kontroli rodzicielskiej została ustawiona dla innych warstw płyty Super Audio CD.

Płyta nie jest odtwarzana od początku.

- Wybrana została funkcja odtwarzania programowego, odtwarzania w kolejności losowej lub odtwarzania powtórnego (strony 31, 33, 34).
Aby wyłączyć te funkcje, przed rozpoczęciem odtwarzania płyty naciśnij przycisk CLEAR.
- Została wybrana funkcja Resume Play. W trybie zatrzymania naciśnij przycisk ■ na panelu urządzenia lub na pilocie, a następnie rozpocznij odtwarzanie (strona 25).
- Na ekranie odbiornika TV pojawia się automatycznie tytuł, menu DVD lub PBC.

Urządzenie automatycznie rozpoczyna odtwarzanie płyty.

- Płyta DVD zawiera funkcję automatycznego odtwarzania.

Odtwarzanie zatrzymuje się automatycznie.

- Niektóre płyty mogą zawierać sygnał automatycznej pauzy. Podczas odtwarzania takiej płyty urządzenie zatrzymuje odtwarzanie w miejscu wystąpienia sygnału automatycznej pauzy.

Urządzenie wyłączyło się podczas odtwarzania płyty DVD.

- Po upływie około godziny od wstrzymania odtwarzania płyty DVD lub wyświetlenia menu głównego DVD lub menu DVD podczas odtwarzania płyty DVD, urządzenie wyłączy się automatycznie.

Nie można wykonywać niektórych funkcji, takich jak zatrzymanie odtwarzania, wyszukiwanie, odtwarzanie w zwolnionym tempie, odtwarzanie w kolejności losowej lub odtwarzanie programowane.

- W przypadku niektórych płyt wykonywanie niektórych powyższych operacji może nie być możliwe. Zapoznaj się z podręcznikiem użytkownika płyty.

Komunikaty na ekranie nie są wyświetlane w pożądanym języku.

- Wybierz pożądaną obsługę języka menu ekranowego w opcji „OSD” menu „LANGUAGE SETUP” na ekranie konfiguracji (strona 65).

Nie można zmienić języka dla ścieżki dźwiękowej.

- Na odtwarzanej płycie DVD nie została nagrana ścieżka dźwiękowa w wielu wersjach językowych.
- Płyta DVD jest zabezpieczona przed zmianą języka dla ścieżki dźwiękowej.

Nie można zmienić języka napisów dialogowych.

- Na odtwarzanej płycie DVD nie zostały nagrane napisy dialogowe w wielu wersjach językowych.
- Płyta DVD jest zabezpieczona przed zmianą napisów dialogowych.

Nie można wyłączyć wyświetlania napisów dialogowych.

- Płyta DVD jest zabezpieczona przed wyłączaniem wyświetlania napisów dialogowych.

Nie można zmieniać kątów.

- Na odtwarzanej płycie DVD nie zostały nagrane sceny pod różnymi kątami. (50 strona)
- Płyta DVD jest zabezpieczona przed zmianą kątów.

Nie można wysunąć płyty, a na wyświetlaczu widoczny jest wskaźnik „LOCKED”.

- Skontaktuj się z autoryzowanym punktem sprzedaży lub lokalnym autoryzowanym punktem serwisowym firmy Sony.

Na wyświetlaczu panelu przedniego pojawi się wskaźnik „C-32”.

- Wyłącz zasilanie i włącz je ponownie naciskając przycisk  na urządzeniu.

Urządzenie nie działa prawidłowo.

- Jeśli coś wpływa na działanie urządzenia, naciśnij przycisk  na urządzeniu, aby wyłączyć zasilanie, a następnie włącz zasilanie ponownie.

Dane techniczne

Sekcja wzmacniacza

Tryb stereofoniczny	90 W + 90 W (4 omy przy 1 kHz, THD 10%)
Tryb dźwięku przestrzennego	Przód: 90 W + 90 W Środkowy*: 90 W Surround*: 90 W + 90 W (4 omy przy 1 kHz, THD 10 %) Subwoofer*: 100 W (4 omy przy 100 Hz, THD 10%)

* W przypadku niektórych ustawień pola akustycznego i pewnych typów źródeł, dźwięk może nie być odtwarzany.

Wejścia	VIDEO 1/VIDEO2/ TV: Czułość: 150 mV Impedancja: 50 kiloomów
Wyjścia	VIDEO 1 (AUDIO OUT): Napięcie: 1 V Impedancja: 1 kiloom
Słuchawki	Dopuszczalne są słuchawki o niskiej i wysokiej impedancji.

Urządzenie Super Audio CD/DVD

Laser	Laser półprzewodnikowy (Super Audio CD/DVD): $\lambda = 650 \text{ nm}$ (CD: $\lambda = 780 \text{ nm}$) Czas trwania emisji: emisja ciągła
System formatu sygnału NTSC lub NTSC/PAL Pasma przenoszenia (w trybie 2 CH STEREO)	DVD (PCM): od 2 Hz do 22 kHz ($\pm 1,0 \text{ dB}$) CD: od 2 Hz do 20 kHz ($\pm 1,0 \text{ dB}$)
Zniekształcenia harmoniczne	Poniżej 0,03 %

Sekcja tunera

System	System cyfrowej syntezy częstotliwości PLL ze sprzężonym kwarcem
Sekcja tunera FM	
Zakres strojenia	87,5 – 108,0 MHz (w odstępach co 50 kHz)
Antena	Antena przewodowa FM
Gniazda antenowe	75 omów, niesymetryczne
Częstotliwość pośrednia	10,7 MHz
Sekcja tunera AM	
Zakres strojenia	531 – 1,602 kHz (przy interwale strojenia ustawionym na 9 kHz)
Antena	Antena ramowa AM
Częstotliwość pośrednia	450 kHz

Sekcja Video (VIDEO 1, 2, EURO AV)

Wejście	Video: 1 Vp-p 75 omów
Wyjście	Video: 1 Vp-p 75 omów

Głośniki

Przednie/Surround

Rodzaj obudowy	Bass reflex
Głośnik	70 mm średnicy typ stożkowy
Impedancja znamionowa	4 omy
Wymiary (ok.)	128 × 216 × 114 mm (s/w/g, z podstawą)
Waga (ok.)	0,53 kg

Środkowy

Rodzaj obudowy	Bass reflex
Głośnik	70 mm średnicy typ stożkowy
Impedancja znamionowa	4 omy
Wymiary (ok.)	190 × 122 × 89 mm (s/w/g, z podstawą)
Waga (ok.)	0,56 kg

Subwoofer

Rodzaj obudowy	Bass reflex
Głośnik	160 mm średnicy typ stożkowy
Impedancja znamionowa	4 omy
Wymiary (ok.)	190 × 384 × 357 mm (s/w/g)
Waga (ok.)	7,67 kg

Parametry ogólne

Wymagania dotyczące zasilania	230 V (prąd zmienny), 50/60 Hz
Pobór mocy	120 W 2 W (w trybie oszczędzania energii)
Wymiary (ok.)	380 × 60 × 337 mm (s/w/g), w tym części wystające
Waga (ok.)	4,2 kg
Temperatura otoczenia podczas pracy urządzenia	od 5°C do 35°C
Wilgotność otoczenia podczas pracy urządzenia	5% do 90%
Akcesoria dołączone do zestawu	Zob.strona 12

Wygląd i dane techniczne mogą ulec zmianie bez uprzedniego powiadomienia.

Słownik

Album

Fragment muzyki lub obrazu na płycie data CD zapisany w formacie MP3 lub JPEG.

Dolby Digital

Ten format dźwięku stworzony dla kin jest bardziej zaawansowany niż format Dolby Surround Pro Logic. W tym formacie głośniki surround odtwarzają dźwięk stereofoniczny o poszerzonym zakresie częstotliwości, a kanał subwoofera przeznaczony do odtwarzania głębokich basów otrzymuje niezależny sygnał. Format ten nazywany jest formatem „5.1” ponieważ kanał subwoofera liczony jest jako kanał 0.1 (gdyż działa on tylko w razie potrzeby odtworzenia efektu głębokiego basu). W celu uzyskania lepszej separacji kanałów wszystkie sześć kanałów w tym formacie zapisywanych jest oddzielnie. Co więcej, ponieważ wszystkie sygnały są przetwarzane cyfrowo, występuje mniejszy spadek jakości sygnału.

Dolby Pro Logic II

System Dolby Pro Logic II umożliwia utworzenie pięciu pełnozakresowych kanałów wyjściowych ze źródeł dwukanałowych. Odbywa się to przy użyciu zaawansowanego, matrycowego dekodera przestrzennego o wysokiej czystości, który wydobywa właściwości przestrzenne z oryginalnego nagrania, nie dodając przy tym żadnych nowych dźwięków ani zabarwień brzmienia.

Tryb Film (Movie)

Tryb Film (Movie) znajduje zastosowanie do oglądania stereofonicznych audycji telewizyjnych i wszystkich programów zakodowanych w systemie Dolby Surround. Powoduje on poprawienie charakterystyki kierunkowej pola akustycznego, co zbliża jakość odtwarzanych materiałów dźwiękowych do jakości cyfrowego dźwięku 5.1-kanałowego.

Tryb Muzyka (Music)

Tryb Muzyka (Music) jest przeznaczony do odtwarzania dowolnych materiałów muzycznych stereo i umożliwia osiągnięcie szerokiej i głębokiej przestrzeni akustycznej.

Dolby Surround Pro Logic

Będąc jedną z metod dekodowania sygnału zapisanego w formacie Dolby Surround, procesor Dolby Surround Pro Logic umożliwia uzyskanie czterech kanałów z dźwięku zapisanego w postaci dwukanałowej. W porównaniu z wcześniejszym systemem Dolby Surround, system Dolby Surround Pro Logic zapewnia bardziej naturalne wypełnienie przestrzeni i bardziej precyzyjną lokalizację dźwięków. Aby w pełni wykorzystać zalety systemu Dolby Surround Pro Logic, należy dodatkowo wyposażyć urządzenie w parę głośników surround i głośnik środkowy. Głośniki surround odtwarzają dźwięk monofoniczny.

DTS

Technologia cyfrowej kompresji audio opracowana przez Digital Theater Systems, Inc. Technologia ta jest zgodna z 5.1-kanałowym dźwiękiem przestrzennym. W tym formacie występują stereofoniczne kanały tylne i wydzielony kanał dla subwoofera. DTS umożliwia wykorzystanie tych samych 5.1 kanałów wysokiej jakości cyfrowego dźwięku. Dobra separacja kanałów została osiągnięta dzięki oddzielnemu zapisowi danych dla każdego kanału oraz ich przetwarzaniu metodą cyfrową.

DVD

Płyta umożliwiająca zapisywanie do 8 godzin ruchomych obrazów, mimo zachowania tej samej średnicy, co płyta CD.

Pojemność jednowarstwowej, jednostronnej płyty DVD, wynosząca 4,7 GB (gigabajtów), jest 7 razy większa od pojemności płyty CD. Ponadto pojemność dwuwarstwowej, jednostronnej płyty DVD wynosi 8,5 GB, płyty DVD jednowarstwowej, dwustronnej - 9,4 GB, a płyty DVD dwuwarstwowej i dwustronnej - 17 GB.

Do zapisu danych obrazu stosowany jest format MPEG 2, jeden z ogólnosięwiatowych standardów technologii kompresji cyfrowej. Dane obrazu są skompresowane do około 1/40 pierwotnego rozmiaru. W standardzie DVD stosowana jest także technologia zmiennej szybkości kodowania, za pomocą której zmienia się przydzielane dane zgodnie ze statusem obrazu.

Dane audio są zapisywane w formacie Dolby Digital oraz w formacie PCM, co umożliwia uzyskanie bardziej realistycznego dźwięku. Ponadto wraz z płytą DVD pojawiły się różne zaawansowane funkcje, takie jak możliwość oglądania scen pod różnymi kątami, obsługa wielu języków i funkcje kontroli rodzicielskiej.

Funkcja obsługi wielu języków

Kilka języków dla ścieżek dźwiękowych lub napisów dialogowych w filmach nagranych na niektórych płytach DVD.

Funkcja oglądania scen pod różnymi kątami

Różne kąty lub „punkty widzenia” kamery wideo dla scen nagranych na niektórych płytach DVD.

Kod regionu

System ten jest stosowany do ochrony praw autorskich. Numer kodu regionu jest przypisany do każdego urządzenia DVD lub płyty DVD zgodnie z regionem ich sprzedaży. Każdy kod regionu jest widoczny na obudowie urządzenia oraz na opakowaniu płyty. Urządzenie może odtwarzać płyty z odpowiednim kodem regionu. Urządzenie może także odtwarzać płyty oznaczone symbolem „”. Nawet jeśli kod regionu nie jest widoczny na płycie DVD, ograniczenie regionalne może być nadal aktywne.

Kontrola rodzicielska

Funkcja płyt DVD umożliwiająca ograniczanie możliwości odtwarzania płyt według wieku użytkowników, zgodnie z poziomami ograniczeń obowiązującymi w każdym kraju. Ograniczenie to jest uzależnione od danej płyty. Jego włączenie może całkowicie uniemożliwić odtwarzanie lub spowodować, że sceny przemocy będą pomijane albo zastępowane innymi itd.

Plik

Wybór obrazu na płycie z danymi zawierającej pliki obrazu w formacie JPEG.

Program nagrany w technice filmowej, program nagrany w technice wideo

Płyty DVD mogą być zaklasyfikowane jako programy nagrane w technice filmowej lub wideo. Płyty DVD nagrane w technice filmowej zawierają takie same obrazy (24 klatki na sekundę), jakie pokazywane są w kinach. Płyty DVD nagrane w technice wideo, na przykład sztuki telewizyjne lub komedie sytuacyjne, odtwarzają obrazy z szybkością 30 klatek (lub 60 pól) na sekundę.

Rozdział

Fragment tytułu zawartego na płycie DVD. Tytuł składa się z kilku rozdziałów.

Scena

Na płycie VIDEO CD z funkcjami PBC (sterowanie odtwarzaniem) ekrany menu, filmy i obrazy nieruchome są podzielone na części nazywane „scenami”.

Sterowanie odtwarzaniem (PBC)

Sygnały zakodowane na płytach VIDEO CD (wersja 2.0) w celu sterowania odtwarzaniem.

Używając ekranów menu zapisanych na płytach VIDEO CD z funkcjami PBC, można korzystać z prostych programów interaktywnych, programów z funkcjami wyszukiwania itd.

Super Audio CD

Ten format zapisu dźwięku jest oparty na dotychczasowych standardach płyt audio CD, ale zawiera większą ilość informacji, przez co umożliwia uzyskanie dźwięku wyższej jakości. Istnieją trzy rodzaje płyt: jednowarstwowe, dwuwarstwowe i hybrydowe. Płyta hybrydowa zawiera informacje zapisane zarówno w standardzie audio CD, jak i Super Audio CD.

Tytuł

Najdłuższe fragmenty obrazu lub muzyki na płycie DVD, film itp. w przypadku płyty z materiałem wideo lub cały album w przypadku płyty z materiałem audio.

Utwór

Fragment filmu lub utworu muzycznego na płytach Super Audio CD, CD, VIDEO CD lub MP3. Album składa się z kilku utworów (tylko dla formatu MP3).

VIDEO CD

Płyta kompaktowa zawierająca zapis ruchomych obrazów.

Do zapisu danych obrazu stosowany jest format MPEG 1, jeden z ogólnościowych standardów technologii kompresji cyfrowej. Dane obrazu są skompresowane do około 1/140 pierwotnego rozmiaru. Dzięki temu, płyta VIDEO CD o średnicy 12 cm może zawierać do 74 minut ruchomych obrazów. Płyty VIDEO CD zawierają także zapis dźwięku. Dźwięki spoza zakresu słyszalnego przez człowieka są skompresowane, podczas gdy dźwięki słyszalne są zapisywane bez kompresji. Płyty VIDEO CD mogą pomieścić 6 razy więcej informacji audio niż konwencjonalne płyty audio CD.

Istnieją dwie wersje płyt VIDEO CD.

- Wersja 1.1: Można odtwarzać jedynie ruchome obrazy i dźwięki.
- Wersja 2.0: Można odtwarzać nieruchome obrazy wysokiej rozdzielczości oraz korzystać z funkcji PBC.

To urządzenie jest zgodne z obiema wersjami.

Indeks części i elementów sterujących urządzeniem

Więcej informacji można znaleźć na stronach wskazanych w nawiasach.

Panel przedni

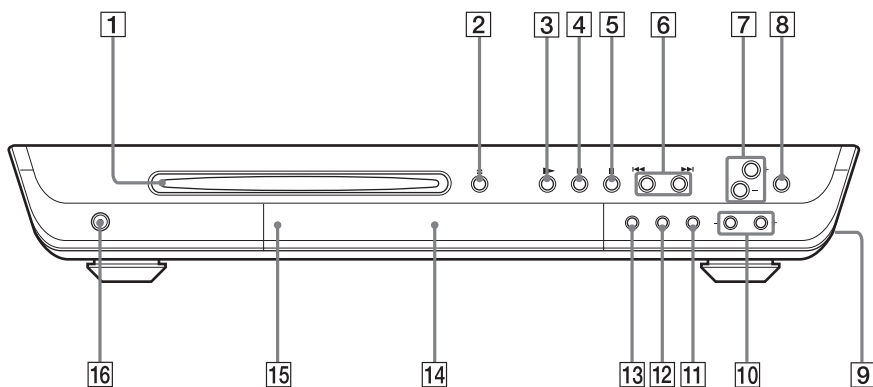

- | | |
|---|--|
| 1 Szczelina płyty (23) | 9 Gniazdo słuchawkowe (w urządzeniu) (23) |
| 2 ≙ (wysuń) (23) | 10 SOUND FIELD -/+ (pole akustyczne -/+) (45, 46, 47) |
| 3 ▷ (odtwarzaj) (23) | 11 DISPLAY (wyświetl) (39, 41, 60) |
| 4 (pauza) (24) | 12 BAND (zakres) (59, 60) |
| 5 ■ (zatrzymanie) (24) | 13 FUNCTION (funkcja) (23, 58, 60) |
| 6 ◀◀/▶▶ , PREV/NEXT (poprzedni/następny) (24, 26, 59, 60) | 14 Wyświetlacz panelu przedniego (82) |
| 7 VOLUME +/- (głośność +/-) (23, 71) | 15 📶 (czujnik zdalnego sterowania) (12) |
| 8 BASS LEVEL (poziom basów) (48) | 16 Przełącznik I/⏻ (zasilanie)/wskaźnik STANDBY (tryb oczekiwania) (23) |

Wyświetlacz panelu przedniego

Podczas odtwarzania płyty DVD

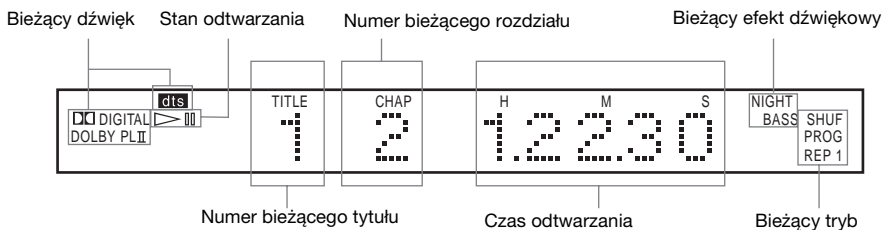

Podczas odtwarzania płyt Super Audio CD, CD, VIDEO CD (bez funkcji PBC) lub plików MP3

Świeci się gdy urządzenie odtwarza płytę w miejscu gdzie została ona zapisana w trybie wielokanałowym (tylko Super Audio CD)

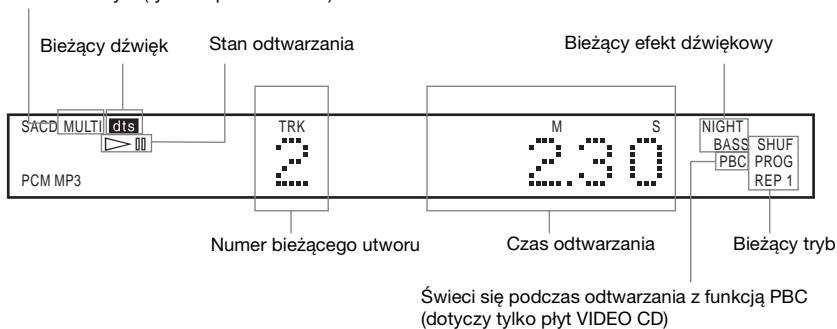

Podczas słuchania audycji radiowych

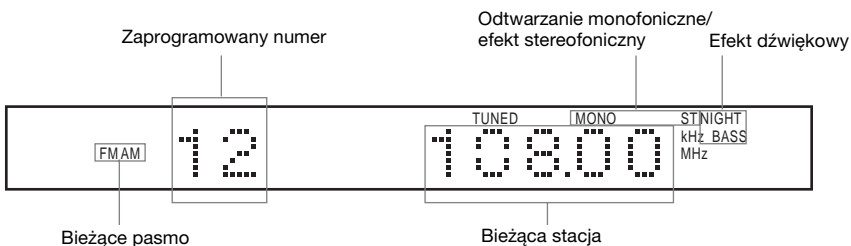

Podczas odtwarzania płyty JPEG



Stan odtwarzania

Numer bieżącego pliku

Panel tylny

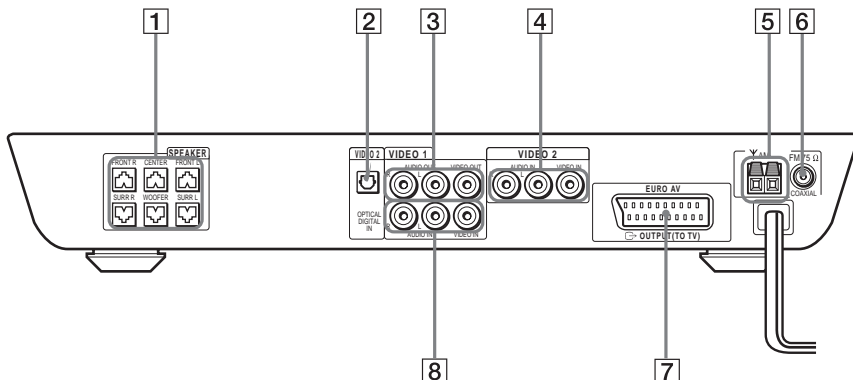

- | | |
|---|---|
| 1 Gniazda głośnikowe (14) | 5 Gniazda anteny AM (17) |
| 2 Gniazdo VIDEO 2 OPTICAL DIGITAL IN (cyfrowe wejście optyczne wideo 2) (20) | 6 Koncentryczne gniazdo anteny FM 75Ω (17) |
| 3 Gniazda VIDEO 1 ANALOG OUT (analogowe wyjście wideo 1) (19) | 7 Gniazda EURO AV OUTPUT (TO TV) (EURO wyjście audio/wideo – do telewizora) (19) |
| 4 Gniazda VIDEO 2 ANALOG IN (analogowe wejście wideo 2) (19) | 8 Gniazda VIDEO 1 ANALOG IN (analogowe wejście wideo 1) (19) |

Pilot

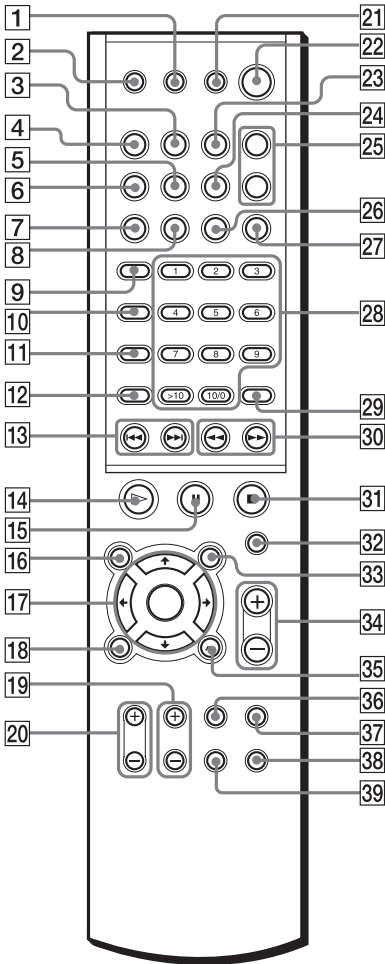

Uwaga

Pilot świeci w ciemnościach. Aby uzyskać ten efekt, należy go na chwilę wystawić na działanie światła.

- 1 SLEEP (tryb uśpienia) (62)
- 2 ▲ (wysuń) (23, 24)
- 3 DISPLAY (wyświetl) (39, 41, 60)
- 4 FUNCTION (funkcja) (23, 58, 60)
- 5 STEREO/MONO (60)
- 6 BAND (zakres) (59, 60)
- 7 PLAY MODE (tryb odtwarzania) (31, 33)

- 8 CLEAR (wyczyść) (31, 33, 34, 37)
- 9 TV(57)
- 10 AUDIO (43)
- 11 ANGLE (kąt) (50)
- 12 SUBTITLE (napisy dialogowe) (51)
- 13 ◀◀/▶▶, PREV/NEXT (poprzedni/następny), PRESET -/+ (zaprogramowane -/+) (24, 26, 59, 60)
- 14 ▷ (odtwarzaj) (23, 26, 31, 33, 33)
- 15 || (pauza) (24)
- 16 DVD TOP MENU/ALBUM- (menu główne DVD/album-) (26, 28, 29)
- 17 ←/↑/↓/→/ENTER (wprowadź) (26, 28, 29, 31, 33, 34, 37, 43, 50, 51, 52, 54, 63, 64)
- 18 DVD DISPLAY (ekran DVD) (28, 29, 33, 34, 37, 41, 43, 50, 51, 52)
- 19 TV CH +/- (kanał TV +/-) (57)
- 20 TV VOL +/- (głośność tv +/-) (57)
- 21 TV I/⏻ (włączony/tryb oczekiwania) (57)
- 22 I/⏻ (tryb oczekiwania) (23, 59)
- 23 REPEAT (tryb powtórzenia) (31, 34)
- 24 NAME (nazwa) (61)
- 25 SOUND FIELD +/- (pole akustyczne +/-) (45, 46, 47)
- 26 MEMORY (pamięć) (59)
- 27 NIGHT MODE (tryb nocny) (48)
- 28 Przyciski numeryczne (26, 31, 37, 50, 52, 54, 57)
- 29 ENTER (wprowadź) (59)
- 30 ◀◀/▶▶/◀|/▶ SLOW (zwolnione tempo), TUNING -/+ (strojenie -/+) (30, 36, 59)
- 31 ■ STOP (24, 25, 26, 52)
- 32 MUTING (wyciszanie) (24)
- 33 DVD MENU/ALBUM+ (menu DVD/album+) (26, 28, 29)
- 34 VOLUME +/- (głośność +/-) (60)
- 35 ↻ RETURN (powrót) (26, 28, 29, 31, 37, 52, 54, 64)
- 36 TV/VIDEO (57)
- 37 BASS LEVEL (poziom basów) (48)
- 38 AMP MENU (menu wzmacniacza) (63)
- 39 DVD SETUP (ustawienia DVD) (54, 64)

Lista kodów języków

Pisownia języków jest zgodna z normą ISO 639: 1988 (E/F) standard.

Kod	Język	Kod	Język	Kod	Język
1027	Afar	1245	Inupiak	1489	Russian
1028	Abkhazian	1248	Indonesian	1491	Kinyarwanda
1032	Afrikaans	1253	Icelandic	1495	Sanskrit
1039	Amharic	1254	Italian	1498	Sindhi
1044	Arabic	1257	Hebrew	1501	Sangho
1045	Assamese	1261	Japanese	1502	Serbo-Croatian
1051	Aymara	1269	Yiddish	1503	Singhalese
1052	Azerbaijani	1283	Javanese	1505	Slovak
1053	Bashkir	1287	Georgian	1506	Slovenian
1057	Byelorussian	1297	Kazakh	1507	Samoan
1059	Bulgarian	1298	Greenlandic	1508	Shona
1060	Bihari	1299	Cambodian	1509	Somali
1061	Bislama	1300	Kannada	1511	Albanian
1066	Bengali; Bangla	1301	Korean	1512	Serbian
1067	Tibetan	1305	Kashmiri	1513	Siswati
1070	Breton	1307	Kurdish	1514	Sesotho
1079	Catalan	1311	Kirghiz	1515	Sundanese
1093	Corsican	1313	Latin	1516	Swedish
1097	Czech	1326	Lingala	1517	Swahili
1103	Welsh	1327	Laothian	1521	Tamil
1105	Danish	1332	Lithuanian	1525	Telugu
1109	German	1334	Latvian; Lettish	1527	Tajik
1130	Bhutani	1345	Malagasy	1528	Thai
1142	Greek	1347	Maori	1529	Tigrinya
1144	English	1349	Macedonian	1531	Turkmen
1145	Esperanto	1350	Malayalam	1532	Tagalog
1149	Spanish	1352	Mongolian	1534	Setswana
1150	Estonian	1353	Moldavian	1535	Tonga
1151	Basque	1356	Marathi	1538	Turkish
1157	Persian	1357	Malay	1539	Tsonga
1165	Finnish	1358	Maltese	1540	Tatar
1166	Fiji	1363	Burmese	1543	Twi
1171	Faroese	1365	Nauru	1557	Ukrainian
1174	French	1369	Nepali	1564	Urdu
1181	Frisian	1376	Dutch	1572	Uzbek
1183	Irish	1379	Norwegian	1581	Vietnamese
1186	Scots Gaelic	1393	Occitan	1587	Volapük
1194	Galician	1403	(Afan) Oromo	1613	Wolof
1196	Guarani	1408	Oriya	1632	Xhosa
1203	Gujarati	1417	Punjabi	1665	Yoruba
1209	Hausa	1428	Polish	1684	Chinese
1217	Hindi	1435	Pashto; Pushto	1697	Zulu
1226	Croatian	1436	Portuguese		
1229	Hungarian	1463	Quechua	1703	Nie określony
1233	Armenian	1481	Rhaeto-Romance		
1235	Interlingua	1482	Kirundi		
1239	Interlingue	1483	Romanian		

Lista menu konfiguracji DVD

Przy użyciu menu konfiguracji DVD można ustawić następujące elementy.

Kolejność wyświetlanych elementów może się różnić od wyświetlanych w rzeczywistości.

LANGUAGE SETUP

- OSD — (Z wyświetlonej listy języków wybierz język, którego chcesz używać).
- DVD MENU — (Z wyświetlonej listy języków wybierz język, którego chcesz używać).
- AUDIO — (Z wyświetlonej listy języków wybierz język, którego chcesz używać).
- SUBTITLE — (Z wyświetlonej listy języków wybierz język, którego chcesz używać).

CUSTOM SETUP

- PARENTAL CONTROL
 - LEVEL
 - OFF
 - 8.
 - 7. NC17
 - 6. R
 - 5.
 - 4. PG13
 - 3. PG
 - 2.
 - 1. G
 - STANDARD
 - USA
 - OTHERS →
 - CHANGE PASSWORD
- TRACK SELECTION
 - OFF
 - AUTO
- AUDIO DRC
 - OFF
 - ON
- DATA CD PRIORITY
 - MAX
 - MP3
 - JPEG
- JPEG DATE
 - MM/DD/YYYY
 - YYYY/MM/DD
 - DD/MM/YYYY
 - YYYY/DD/MM

SCREEN SETUP

- TV TYPE
 - 16:9
 - 4:3 LETTER BOX
 - 4:3 PAN SCAN
- SCREEN SAVER
 - ON
 - OFF
- BACKGROUND
 - JACKET
 - PICTURE
 - GRAPHICS
 - BLUE
 - BLACK
- LINE
 - VIDEO
 - RGB

SPEAKER SETUP

- SIZE
 - FRONT — YES
 - CENTER — YES
 - SURROUND
 - NONE
 - BEHIND (LOW)
 - BEHIND (HIGH)
 - SIDE (LOW)
 - SIDE (HIGH)
 - NONE
 - SUBWOOFER — YES
- DISTANCE
 - FRONT — 1,0m – 7,0m
 - CENTER — 1,0m – 7,0m
 - SURROUND — 1,0m – 7,0m
- LEVEL
 - CENTER — -6 dB – +6 dB
 - SURROUND — -6 dB – +6 dB
 - LEFT
 - RIGHT
 - SUBWOOFER — -6 dB – +6 dB
- BALANCE — FRONT — 6 stopni w lewo lub w prawo
- TEST TONE
 - OFF
 - ON

RESET

- YES
- NO

Numeryczne

16:9 66
4:3 LETTER BOX 66
4:3 PAN SCAN 66

A

ALBUM 28, 37
Album 6, 78
ANGLE 50
AUDIO 43, 65
AUDIO DRC 68

B

BACKGROUND 67
BALANCE 71
BASS LEVEL 48
Baterie 12

C

CHAPTER 38
CUSTOM PARENTAL
CONTROL 52
CUSTOM SETUP 68

D

DATA CD PRIORITY 68
DISPLAY 39
DISTANCE 70
Dolby Digital 78
Dolby Surround Pro Logic 78
DTS 78
DVD 78
DVD MENU 65

E

Ekran konfiguracji 64

F

Funkcja obsługi wielu
języków 43, 79
Funkcja oglądania scen pod
różnymi kątami 50
Funkcja oglądania scen pod
wieloma kątami 79

I

Indeks 6
INDEX 38

J

JPEG 29
JPEG DATE 69

K

Kod regionu 7, 79

L

LANGUAGE SETUP 65
LEVEL 71
LINE 67

M

Menu ekranowe
Ekran Menu sterowania 10
Menu sterowania 10
MP3 27
MUTING 24

N

NIGHT MODE 48

O

Obchodzenie się z płytami 9
Odtwarzanie ciągle
CD/VIDEO CD/Super
Audio CD/DVD/MP3 23
Odtwarzanie losowe 33
Odtwarzanie programu 31
Odtwarzanie w zwolnionym
tempie 36
Odtwarzanie z funkcją PBC
79
Odtwarzanie z funkcjami
PBC 26
OSD 65

P

Panel przedni 81
Panel tylny 84
PARENTAL CONTROL 54,
68, 79
Pilot 57, 85
PLAY MODE 31, 33
Plik 7, 79
Podłączanie anten 17
Podłączenie odbiornika
telewizyjnego i
magnetowidu 19
Podłączenie zestawu
głośnikowego 13
Pole akustyczne 45

R

Radio 60
RDS 62
REPEAT 34
RESET 65
Rodzaje używanych płyt 6
Rozdział 6, 79
Rozwiązywanie problemów
73

S

Scena 7, 79
SCENE 10
SCREEN SAVER 67
SCREEN SETUP 66
SHUFFLE 33
SIZE 69
Skanowanie 36
SLEEP 62
SPEAKER SETUP 69
SUBTITLE 51, 65
Super Audio CD 80
Szybkie przewijanie do
przodu 36
Szybkie przewijanie do tyłu
36

T

TEST TONE 71
TIME SEARCH 37
TITLE 37
TRACK 37
TRACK SELECTION 68
TV TYPE 66
Tytuł 6, 80

U

Utwórz 6, 28, 80

V

VIDEO CD 80

W

Wyświetlacz panelu
przedniego 82
Wznowienie odtwarzania 25

Z

Zaprogramowane stacje 59

Skrócona instrukcja obsługi pilota

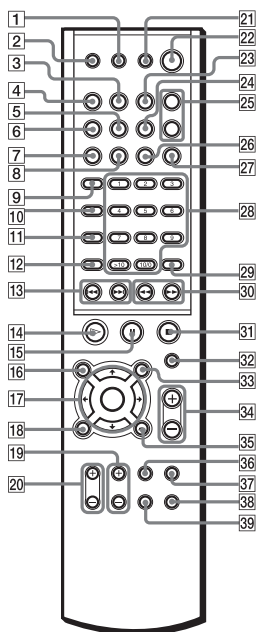

Uwaga

W pilocie urządzenia zastosowano sygnały sterujące wspólne dla innych urządzeń DVD firmy Sony. Z tego względu, w zależności od użytego przycisku, na wysyłane sygnały mogą reagować inne urządzenia DVD firmy Sony.

- 1 Umożliwia wyłączenie urządzenia o określonej godzinie.
- 2 Służy do wysuwania płyty.
- 3 Umożliwia przełączanie elementu wyświetlanego na wyświetlaczu.
- 4 Umożliwia wybór urządzenia zestawu, które ma być używane.
- 5 Służy do przełączania opcji odbioru monofonicznego lub stereofonicznego w zakresie FM.
- 6 Umożliwia wybór zakresu AM lub FM.
- 7 Służy do wyboru trybu odtwarzania programowego lub trybu odtwarzania w kolejności losowej.
- 8 Naciśnięcie tego przycisku umożliwia powrót do odtwarzania w trybie ciągłym itp.
- 9 Służy do przełączania pilota na tryb odbiornika TV.
Tryb normalny: gaśnie.
Tryb odbiornika TV: świeci się na czerwono.
- 10 Służy do zmiany dźwięku.
- 11 Służy do zmiany kąta podczas odtwarzania płyty DVD.
- 12 Zmiana napisów dialogowych.
- 13 **◀◀/▶▶**, **PREV/NEXT** : Naciśnięcie tych przycisków powoduje przejście do następnego albo poprzedniego rozdziału lub utworu.

PRESET -/+ : Przyciski te służą do przeszukiwania wszystkich zaprogramowanych stacji.

- 14 Służy do odtwarzania płyty.
- 15 Służy do wstrzymania odtwarzania płyty.
- 16 Służy do wyświetlania menu tytułów na ekranie telewizora.
MP3/JPEG: Wybór albumu.
- 17 Umożliwia wybór i zatwierdzenie wybranych elementów lub ustawień.
- 18 Umożliwia wyświetlanie Menu sterowania na ekranie odbiornika TV w celu ustawienia lub regulacji różnych parametrów.
- 19 Służy do wybierania kanałów TV.
- 20 Służy do regulacji dźwięku odtwarzanego z telewizora.
- 21 Służy do włączania lub wyłączania telewizora.
- 22 Służy do włączania i wyłączania zasilania urządzenia.
- 23 Umożliwia wyświetlenie ekranu „REPEAT” na ekranie telewizora.
- 24 Włącza funkcję nadawania nazw.
- 25 Umożliwia wybór pola akustycznego.
- 26 Naciśnięcie tego przycisku umożliwia zapisanie zaprogramowanej stacji w pamięci urządzenia.
- 27 Powoduje, że dźwięk jest czystszy przy niskim poziomie natężenia.
- 28 Umożliwiają wybór elementów ustawień. *TV : Umożliwiają wybór numerów kanałów.**
- 29 Naciśnięcie tego przycisku powoduje zatwierdzenie danych elementów lub ustawień.
- 30 **◀◀/▶▶** (**SCAN**) : Przyciski te służą do odszukania miejsca na odtwarzanej płycie podczas monitorowania obrazu.
◀|▶ **SLOW** : Służy do odtwarzania płyty w zwolnionym tempie w trybie pauzy.
TUNING -/+ : Służy do przeszukiwania wszystkich dostępnych stacji radiowych.
- 31 Umożliwia zatrzymanie odtwarzania płyty.
- 32 Służy do wyciszenia dźwięku.
- 33 Umożliwia wyświetlanie menu DVD na ekranie telewizora.
MP3/JPEG: Wybór albumu.
- 34 Służy do ustawiania poziomu głośności **SYSTEM**.
- 35 Naciśnięcie tego przycisku umożliwia powrót do poprzednio wybranego ekranu itp.
- 36 Umożliwia zmianę trybu wejściowego odbiornika TV.
- 37 Brzmienie basu ulega znacznemu wzmocnieniu.
- 38 Umożliwia wyłączenie urządzenia o określonej godzinie i dwustopniową zmianę jasności wyświetlacza panelu przedniego.
- 39 Umożliwia wyświetlanie ekranu ustawień na ekranie odbiornika TV w celu ustawienia lub regulacji różnych parametrów.

* W przypadku niektórych odbiorników TV można również wprowadzać numery w następujący sposób: Naciśnij przycisk >10, a następnie numer. (Na przykład, aby wprowadzić liczbę 25, należy nacisnąć przycisk >10, a następnie przyciski 2 i 5.)