



# PODRĘCZNIK OBSŁUGI

# ŁODÓWKO- ZAMRAŻARKA

---



Przed rozpoczęciem montażu należy uważnie przeczytać niniejszą Instrukcję. Uprości to montaż i zapewni jego prawidłowość i bezpieczeństwo. Po zakończeniu montażu instrukcję należy przechowywać w pobliżu urządzenia, aby móc skorzystać z niej w przyszłości.

**POLSKI**

[www.lg.com](http://www.lg.com)

Copyright © 2016-2021 LG Electronics Inc. Wszelkie prawa zastrzeżone.

# SPIS TREŚCI

Zamieszczone w instrukcji ilustracje lub treści mogą różnić się w zależności od modelu posiadanego przez użytkownika.

Niniejszy podręcznik może podlegać zmianom wprowadzanym przez producenta.

## INSTRUKCJE BEZPIECZEŃSTWA

PRZED UŻYCIEM NALEŻY PRZECZYTAĆ WSZYSTKIE INSTRUKCJE .....	4
OSTRZEŻENIE.....	4
UWAGA .....	11
TROSKA O ŚRODOWISKO .....	12

## INSTALACJA

Przed rozpoczęciem instalacji.....	13
Demontaż drzwi lodówki i zamrażarki .....	14
Podłączanie wody.....	16
Poziomowanie i wyrównanie drzwi .....	18
Podłączanie urządzenia do prądu.....	19
Przenoszenie urządzenia w celu relokacji.....	19

## DZIAŁANIE

Przed użyciem.....	20
Właściwości urządzenia.....	23
Panel sterowania.....	26
Dystrybutor lodu i wody.....	27
Automatyczne urządzenie do wytwarzania lodu (kostkarka).....	30
InstaView.....	32
System Door in Door .....	32
Szuflada .....	33
Półka .....	34
Kosz drzwiowy .....	34

## FUNKCJE SMART

Aplikacja LG ThinQ .....	36
Smart Diagnosis .....	37

## KONSERWACJA

Czyszczenie .....	39
Filtr powietrza.....	40

Filtr wody.....40

**ROZWIĄZYWANIE PROBLEMÓW**

Przed wezwaniem serwisu.....43

## 4 INSTRUKCJE BEZPIECZEŃSTWA

# INSTRUKCJE BEZPIECZEŃSTWA

## PRZED UŻYCIEM NALEŻY PRZECZYTAĆ WSZYSTKIE INSTRUKCJE

Poniższe wytyczne dotyczące bezpieczeństwa mają za zadanie zapobiegać nieprzewidzianym zagrożeniom i uszkodzeniom wynikającym z nieprawidłowej lub niezgodnej z zasadami bezpieczeństwa obsługi urządzenia.

Wytyczne podzielono na kategorie „**OSTRZEŻENIE**” oraz „**UWAGA**” opisane poniżej.

### Komunikaty bezpieczeństwa



Symbol ten wskazuje działania oraz zagadnienia, z którymi może wiązać się zagrożenie. Należy uważnie przeczytać sekcje oznaczone tym symbolem i postępować zgodnie z instrukcją, aby uniknąć zagrożeń.



#### **OSTRZEŻENIE**

Wskazuje, że nieprzestrzeganie instrukcji może powodować poważne obrażenia lub śmierć.



#### **UWAGA**

Wskazuje, że nieprzestrzeganie instrukcji może powodować lekkie obrażenia lub uszkodzenia produktu.

## OSTRZEŻENIE



### **OSTRZEŻENIE**

Aby zmniejszyć ryzyko eksplozji, pożaru, śmierci, porażenia elektrycznego, obrażeń lub poparzenia osób podczas używania produktu, należy przestrzegać środków ostrożności obejmujących poniższe:

## Bezpieczeństwo techniczne

- Urządzenie to może być obsługiwane przez dzieci w wieku powyżej 8 lat oraz osoby o ograniczonej sprawności fizycznej, sensorycznej lub umysłowej lub nieposiadające wymaganej wiedzy i doświadczenia pod warunkiem zapewnienia im odpowiedniego instruktazu oraz nadzoru w zakresie bezpieczeństwa obsługi urządzenia oraz związanego z nią ryzyka. Należy uniemożliwić dzieciom wykorzystywanie urządzenia do zabawy. Niedozwolone jest czyszczenie urządzenia oraz wykonywanie zabiegów konserwacyjnych przez dzieci bez nadzoru.
- To urządzenie nie jest przeznaczone do użytkowania przez osoby (łącznie z dziećmi) o ograniczonej sprawności fizycznej, sensorycznej czy umysłowej, lub którym brak doświadczenia i wiedzy, chyba że są one nadzorowane bądź instruowane w zakresie użytkowania urządzenia przez osobę odpowiedzialną za ich bezpieczeństwo. Dzieci powinny być pod nadzorem w celu zapewnienia, że nie bawią się urządzeniem.
- Dzieci w wieku od 3 do 8 lat mogą wkładać i wyjmować produkty z urządzeń chłodniczych.
- To urządzenie jest przeznaczone do użytkowania w gospodarstwie domowym i podobnych zastosowaniach, takich jak:
  - obszary kuchni w sklepach, biurach i innych środowiskach pracy;
  - gospodarstwa agroturystyczne i klienci hotelowi, motelowi i innych rodzajów zakwaterowania;
  - zakwaterowania typu B&B;
  - catering i podobne zastosowania inne niż detaliczne.
- To urządzenie chłodnicze nie jest przeznaczone do zabudowy.



Symbol ten wskazuje materiały łatwopalne, które mogą ulec zapłonowi i spowodować pożar, jeśli nie zostanie zachowana odpowiednia ostrożność.

- To urządzenie zawiera niewielką ilość czynnika chłodniczego R600a (izobutan), który jest palny. Podczas transportu i montażu urządzenia

## 6 INSTRUKCJE BEZPIECZEŃSTWA

---

należy uważać, aby żadna część obwodu zamrażania nie została uszkodzona.

- Środek chłodniczy oraz gaz izolacyjny użyte w urządzeniu można utylizować wyłącznie w sposób zgodny z właściwymi dla takich produktów procedurami. Przed utylizacją należy skonsultować się z serwisantem lub osobą o podobnych kwalifikacjach.
- Nie wolno uszkodzić obwodu rozmrażania.
- Jeśli przewód zasilający jest uszkodzony lub gniazdko zasilania jest poluzowane, nie należy korzystać z przewodu i należy skontaktować się z autoryzowanym centrum serwisowym.
- Nie należy umieszczać z tyłu urządzenia rozgałęźnika lub źródeł zasilania, które nie są prawidłowo uziemione.
- Po całkowitym wytarciu wilgoci i kurzu włożyć ostrożnie wtyczkę do gniazda.
- Nie wolno odłączać wtyczki z gniazdka, ciągnąc za przewód zasilający. Należy zawsze mocno trzymać wtyczkę i ruchem do siebie wyciągnąć ją z gniazda.
- Należy dbać, by otwory wentylacyjne w obudowie urządzenia i w jego wnętrzu nie zostały niczym zablokowane.
- W urządzeniu nie należy przechowywać materiałów wybuchowych, takich jak puszki aerozolowe zawierające palny materiał pędny.
- Nie należy przechylać urządzenia, aby je pociągnąć lub popchnąć podczas transportu.
- Podczas ustawiania urządzenia należy upewnić się, że przewód zasilania nie jest przytrzaśnięty lub uszkodzony.
- Nie należy używać żadnych urządzeń mechanicznych ani innych środków w celu przyspieszenia rozmrażania.
- Nie należy stosować suszarki do włosów do wysuszenia wnętrza urządzenia ani umieszczać wewnątrz świeczki w celu pozbycia się zapachu.
- Nie używać urządzeń elektrycznych wewnątrz lodówki.
- Przemieszczając urządzenie, należy uważać, aby nie przyciąć dłoni lub stopy.

- Odłączyć przewód zasilający przed czyszczeniem wnętrza i powierzchni zewnętrznych urządzenia.
- Czyszcząc wnętrze i powierzchnie zewnętrzne urządzenia, nie rozpylać wody ani nie używać innych substancji (pasta do zębów, alkohol, rozpuszczalnik, benzen, płyny łatwopalne, substancje żrące itp.).
- Do czyszczenia urządzenia nie należy używać szczotek, szmatek ani gąbek o ostrej powierzchni lub wykonanych z domieszką włókien metalowych.
- Urządzenie może być demontowane, naprawiane i poddawane przeróbkom wyłącznie przez uprawniony personel centrum serwisowego LG Electronics. W przypadku przenoszenia i instalacji urządzenia w nowej lokalizacji należy skontaktować się z centrum obsługi klienta LG Electronics.

## Ryzyko pożaru i materiały łatwopalne

- W przypadku wykrycia wycieku należy zlikwidować źródła otwartego ognia i inne potencjalne źródła zapłonu oraz wietrzyć przez kilka minut pomieszczenie, w którym jest urządzenie. Aby uniknąć wytworzenia palnej mieszaniny gazów z powietrzem w przypadku wystąpienia wycieku środka chłodniczego, wielkość pomieszczenia, w którym użytkowane jest urządzenie powinna odpowiadać ilości zastosowanego środka chłodniczego. Na każde 8 g środka R600a zastosowanego w urządzeniu powinien przypadać 1 m<sup>2</sup> pomieszczenia.
- Środek chłodniczy wyciekający z rur może ulec zapłonowi lub wywołać wybuch.
- Ilość środka chłodniczego zastosowana w urządzeniu podana jest na tabliczce identyfikacyjnej wewnątrz urządzenia.

## Instalacja

- Urządzenie musi w bezpieczny sposób być transportowane przez dwie lub większą liczbę osób.
- Zainstalować urządzenie na wytrzymałej i równej posadzce.

## 8 INSTRUKCJE BEZPIECZEŃSTWA

---

- Nie instalować urządzenia w wilgotnym i zakurzonym miejscu. Nie instalować i nie przechowywać urządzenia poza budynkami lub w miejscu narażonym na działanie warunków atmosferycznych, takich jak promienie słońca, wiatr lub deszcz oraz temp. poniżej zera stopni Celsjusza.
- Nie umieszczać urządzenia w miejscu bezpośredniego oddziaływania promieni słonecznych ani ciepła generowanego przez inne urządzenia, takie jak piekarniki czy grzejniki.
- Należy dołożyć wszelkich starań, aby nie odsłonić tylnej części urządzenia podczas instalacji.
- Zainstalować urządzenie w miejscu, w którym łatwo wyjąć wtyczkę z gniazda.
- Należy dołożyć wszelkich starań, aby podczas montażu lub demontażu nie doszło do upuszczenia drzwi urządzenia.
- Należy dołożyć wszelkich starań, aby nie przedziurawić, rozbić, ani nie uszkodzić przewodu zasilającego podczas montażu lub demontażu drzwi urządzenia.
- Należy dołożyć wszelkich starań, aby wtyczka nie była zwrócona przewodem do góry oraz, aby urządzenie nie opierało się o wtyczkę.
- Nie podłączać przejściówek ani innych akcesoriów do gniazda zasilania.
- Nie wolno modyfikować ani przedłużać przewodu zasilającego.
- Upewnić się, że gniazdo jest prawidłowo uziemione oraz że wtyk uziemienia kabla zasilającego nie jest uszkodzony bądź usunięty z wtyczki. Więcej szczegółów na temat uziemienia można uzyskać w centrum obsługi klienta LG Electronics.
- Urządzenie jest wyposażone w przewód zasilający z żyłą uziemającą oraz uziemioną wtyczką. Wtyczka musi być podłączona do odpowiedniego gniazdka, które jest poprawnie zainstalowane i uziemione zgodnie z lokalnymi przepisami i normami.
- Nie wolno włączać urządzenia noszącego jakiegokolwiek ślady uszkodzenia. W przypadku wystąpienia wątpliwości należy skontaktować się ze sprzedawcą.

- Opakowania (np. worki plastikowe i styropian) należy zutylizować w sposób, który nie narazi dzieci na kontakt z nimi. Materiały opakowaniowe mogą doprowadzić do uduszenia się.
- Nie podłączać urządzenia do rozgałęźnika, który nie ma (zamontowanego) przewodu zasilającego.
- Urządzenie należy podłączać do dedykowanego obwodu zasilania z osobnym bezpiecznikiem.
- Nie stosować rozgałęźnika, który jest nieprawidłowo uziemiony. Używając prawidłowo uziemionego rozgałęźnika, należy wybrać model o takim samym lub wyższym natężeniu znamionowym jak przewód zasilający urządzenia i podłączać do niego wyłącznie urządzenie.

## Działanie

- Nie należy stosować urządzenia do celu innego niż domowe przechowywanie żywności (nie należy stosować np. do przechowywania materiałów medycznych, eksperymentalnych ani do transportu).
- W przypadku, gdy woda dostanie się do elektrycznych elementów urządzenia, odłączyć wtyczkę i skontaktować się z centrum obsługi klienta LG Electronics.
- Podczas gwałtownej burzy z wyładowaniami elektrycznymi lub gdy urządzenie nie będzie używane przez dłuższy czas należy wyciągnąć wtyczkę z gniazda zasilania.
- Nie wolno dotykać wtyczki ani elementów sterujących urządzeniem mokrymi rękami.
- Nie należy nadmiernie zaginać przewodu zasilania, ani stawiać na nim ciężkich przedmiotów.
- W przypadku wykrycia nietypowego dźwięku, zapachu lub dymu emitowanego z urządzenia należy natychmiast odłączyć wtyczkę od zasilania i skontaktować się z centrum obsługi klienta LG Electronics.
- Nie należy umieszczać dłoni ani przedmiotów metalowych wewnątrz obszaru emitującego zimne powietrze, na osłonie, ani na grzałce uwalniającej ciepło z tyłu urządzenia.

## 10 INSTRUKCJE BEZPIECZEŃSTWA

---

- Nie należy stosować dużej siły ani nacisku na tylną osłonę urządzenia.
- Należy zachować ostrożność przy otwieraniu i zamykaniu drzwi urządzenia, gdy w pobliżu są dzieci. Dziecko może zostać uderzone przez drzwi, co spowoduje u niego obrażenia. Nie należy dopuszczać, aby ktokolwiek huśtał się na drzwiach, gdyż może spowodować to przewrócenie się urządzenia oraz poważne obrażenia.
- Nie wolno zamykać dzieci w urządzeniu. Uwięzione w urządzeniu dziecko może się udusić.
- Nie należy wkładać do urządzenia zwierząt.
- Nie umieszczać na urządzeniu ciężkich ani delikatnych przedmiotów, pojemników z płynem, substancji łatwopalnych, produktów palnych (np. świece, lampy itp.) ani urządzeń emitujących ciepło (np. kuchenki, grzejniki itp.).
- Nie należy umieszczać innych urządzeń elektrycznych (takich jak grzejnik lub telefon komórkowy) wewnątrz urządzenia.
- Jeśli wystąpi wyciek gazu (izobutanu, propanu, gazu ziemnego itp.), nie należy dotykać urządzenia ani wtyczki zasilacza. Należy za to natychmiast przewietrzyć pomieszczenie. W urządzeniu zastosowano środek chłodniczy (izobutan, R600a). Choć zastosowano niewielką ilość gazu, wciąż, ma on właściwości palne. Wyciek gazu podczas transportu, montażu lub eksploatacji urządzenia przy kontakcie z iskrą może spowodować pożar, wybuch i obrażenia ciała.
- W pobliżu urządzenia nie należy stosować ani przechowywać substancji palnych (eter, benzen, alkohol, chemikalia, LPG, palny aerozole, środki owadobójcze, odświeżacze powietrza, kosmetyki itp.).

### Utylizacja

- Utylizując urządzenie, należy zdjąć osłonę drzwi, pozostawiając półki i kosze. Trzymać dzieci z dala od urządzenia.

## UWAGA

### UWAGA

Aby zmniejszyć ryzyko obrażeń ciała, nieprawidłowego funkcjonowania urządzenia lub uszkodzenia produktu podczas jego używania, należy przestrzegać podstawowych środków ostrożności obejmujących poniższe:

POLSKI

### Działanie

- Nie wolno dotykać zmrożonej żywności ani metalowych części w zamrażalniku mokrymi lub wilgotnymi dłońmi. Może dojść do pojawienia się odmrożeń.
- Nie umieszczać szklanych pojemników, butelek lub puszek (szczególnie tych z napojami gazowanymi) w zamrażalniku, na półkach lub w pojemniku na lód, jeśli będą narażone na temperaturę zamarzania.
- Szkło hartowane na froncie drzwi urządzenia i półki mogą ulec uszkodzeniu w wyniku uderzenia. Nie dotykać stłuczonego szkła.
- Nie należy zwieszać się z drzwi urządzenia lub półek ani wspinać się na nie.
- Nie wolno przechowywać zbyt dużej liczby butelek z wodą ani pojemników na żywność w koszykach na drzwiach.
- Nie należy stosować dużej siły do otwierania i zamykania drzwi urządzenia.
- Jeśli zawiasy drzwi produktu są uszkodzone lub działają nieprawidłowo, należy zaprzestać użytkowania urządzenia i skontaktować się z centrum serwisowym LG Electronics.
- Należy uniemożliwić zwierzętom dostęp do przewodu zasilania oraz węża doprowadzającego wodę.
- Nie wolno spożywać zmrożonej żywności bezpośrednio po jej wyciągnięciu z zamrażarki.
- Otwierając drzwi urządzenia lub drzwi w drzwiach, należy uważać, aby nie przyciąć dłoni lub stopy.

## 12 INSTRUKCJE BEZPIECZEŃSTWA

---

### Konserwacja

- Nie wolno czyścić szklanych półek lub pokryw za pomocą ciepłej wody, gdy są one zimne. W przypadku nagłej zmiany temperatury może dojść do ich pęknięcia.
- Nie wkładać półek spodem do góry, ponieważ mogą wypaść.
- Aby rozmrozić urządzenie, należy skontaktować się z centrum obsługi klienta LG Electronics.
- Podczas dłuższego braku zasilania należy usunąć lód z pojemnika w zamrażarce.

### TROSKA O ŚRODOWISKO

#### Utylizacja starego urządzenia



- Symbol przekreślonego pojemnika na odpady na kółkach oznacza, że produkty elektryczne lub elektroniczne (WEEE) należy zutylizować poza obiegiem odpadów komunalnych.
- Stare produkty elektroniczne mogą zawierać niebezpieczne substancje. Właściwa utylizacja starego urządzenia pozwoli uniknąć potencjalnych negatywnych skutków dla środowiska i zdrowia. Stare urządzenie może zawierać części wielokrotnego użytku, które mogą zostać wykorzystane do naprawy innych produktów lub inne wartościowe materiały, które można przetworzyć, aby oszczędzać zasoby naturalne.
- Możesz zanieść urządzenie do sklepu, w którym zostało kupione lub skontaktować się z lokalnym urzędem gospodarki odpadami, aby uzyskać informacje o najbliższym punkcie zbiórki WEEE. Aby uzyskać aktualne informacje z zakresu gospodarki odpadami obowiązujące w Twoim kraju, odwiedź stronę <http://www.lg.com/global/sustainability/environment/take-back-recycling/global-network-europe> (plik PDF : „For more information about how to recycle LG products in your country”).

# INSTALACJA

## Przed rozpoczęciem instalacji

### Wymiary i ilość wolnego miejsca

Zbyt mała odległość od sąsiadujących elementów może obniżyć skuteczność chłodzenia i zwiększyć pobór energii elektrycznej. Podczas montażu urządzenia pozostawić ponad 50 mm wolnego miejsca pomiędzy tyłem urządzenia a ścianą.

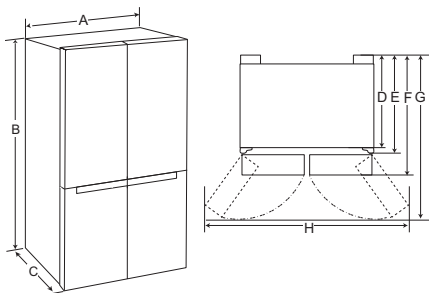

-	Typ A (mm)	Typ B (mm)
A	912	912
B	1 790	1 790
C	927	738
D	797	615
E	877	690
F	927	738
G	1 384	1 180
H	1 713	1 750

### UWAGA

- Typ urządzenia można ustalić, odczytując etykietę wewnątrz urządzenia.

## Temperatura otoczenia

- Urządzenie jest przeznaczone do działania w ograniczonym zakresie temperatur otoczenia, w zależności od strefy klimatycznej.
- Na temperatury wewnętrzne wpływ mają: lokalizacja urządzenia, temperatura otoczenia, częstotliwość otwierania drzwi itd.
- Klasę klimatyczną podano na etykiecie znamionowej.

POLSKI

Klasa klimatyczna	Zakres temperatur otoczenia (°C)
SN (rozszerzona umiarkowana)	+10 - +32
N (umiarkowana)	+16 - +32
ST (subtropikalna)	+16 - +38 / +18 - +38**
T (tropikalna)	+10 - +43* / +16 - +43 / +18 - +43**

\*Australia, Indie, Kenia

\*\* Argentyna

### UWAGA

- Urządzenia z oznaczeniami od SN do T są przystosowane do użytkowania w temperaturze otoczenia od 10 °C do 43 °C.

## 14 INSTALACJA

### Akcesoria

\*1 Funkcja ta jest dostępna tylko w wybranych modelach.

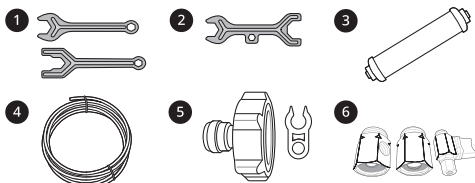

- ❶ Klucz A\*1
- ❷ Klucz B\*1
- ❸ Filtr wody\*1
- ❹ Rura doprowadzająca wodę\*1
- ❺ Złącze rurowe i zacisk\*1
- ❻ Złącze rurowe i zawór\*1

### Demontaż drzwi lodówki i zamrażarki

Jeżeli drzwi wejściowe są zbyt wąskie dla urządzenia, należy zdemontować drzwi i przenieść urządzenie na boku.

#### ⚠ OSTRZEŻENIE

- Przed instalacją, demontażem drzwi lub czyszczeniem urządzenia odłączyć przewód zasilający, bezpiecznik domowy lub wyłącznik nadprądowy. Niewykonanie tego zalecenia może skutkować śmiercią, pożarem lub porażeniem elektrycznym.

### Demontaż drzwi lodówki

- 1 Odłączyć wszystkie wiązki przewodów elektrycznych ❶.

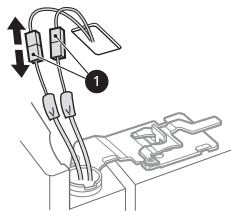

- 2 Obrócić dźwignię zawiasu w kierunku zgodnym z kierunkiem ruchu wskazówek zegara ❷. Wyjąć górny zawias ❸ z zaczepu dźwigni ❹.

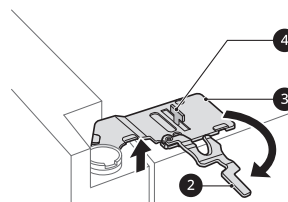

#### ⚠ UWAGA

- Podczas usuwania dźwigni zawiasu należy zadbać o to, aby drzwi nie upadły. Zaleca się, aby co najmniej dwie osoby zajmowały się rozbieraniem i montażem drzwi.

- 3 Podnieść drzwi lodówki, aż do momentu, w którym będą wolne od dolnego zespołu zawiasów.

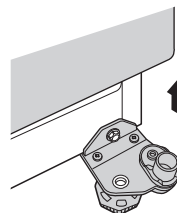

**UWAGA**

- Położyć drzwi wewnętrzną stroną do góry na powierzchni niepowodującej zarysowań.

**Demontaż drzwi zamrażalnika**

- 1 Wąż doprowadzający wodę jest podłączony do złącza w górnej prawej części z tyłu urządzenia. Przytrzymać złącze dopływu wody i delikatnie nacisnąć kołnierz ❶, aby odłączyć wąż doprowadzający wodę. Odkręcić pokrywę ❷.

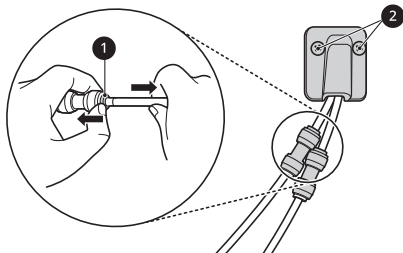

- 2 Wykręcić śrubę z pokrywy zawiasu w górnej części urządzenia. Za pomocą wkrętaka płaskiego podważyć zaczep z przodu pokrywy na dole.

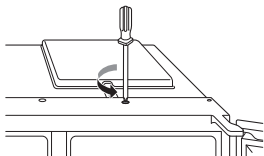

- 3 Wyciągnąć rurę ❸. Wykręcić przewód uziemiający ❹. Odłączyć wszystkie wiązki przewodów elektrycznych ❺.

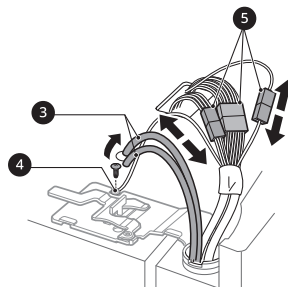

- 4 Obrócić dźwignię zawiasu w kierunku przeciwnym do ruchu wskazówek zegara ❹. Unieść górny zawias ❷ z zaczepu dźwigni ❸.

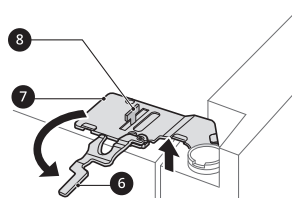
**UWAGA**

- Podczas usuwania zawiasu należy zadbać o to, aby drzwi nie upadły. Zaleca się, aby co najmniej dwie osoby zajmowały się rozbiieraniem i montażem drzwi.

- 5 Podnieść drzwi zamrażarki, aż do momentu, w którym będą wolne od dolnego zespołu zawiasów.

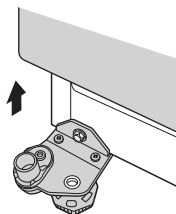

## 16 INSTALACJA

### ⚠ UWAGA

- Położyć drzwi wewnętrzną stroną do góry na powierzchni niepowodującej zarysowań.

### Montaż drzwi lodówki i zamrażarki

Montować w odwrotnej kolejności do procedury demontażu po przeniesieniu urządzenia przez drzwi wejściowe.

### ⚠ UWAGA

- Najpierw zamontować drzwi lodówki.

### UWAGA

- Demontaż/montaż węży

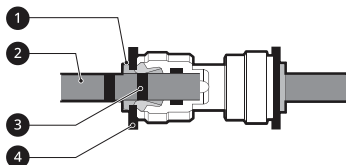

- 1 Kołnierz 2 Rura 3 Wąż wstawiający 4 Zacisk

- Wsunąć ostrożnie rurę tak, aby widoczny był tylko jeden wąż rury. Pociągnąć rurę, aby upewnić się, że jest dobrze przymocowana.

Prawidłowo	
Nieprawidłowo	

- Jeżeli rura doprowadzająca wodę jest uszkodzona, przyciąć ją, aby po zamontowaniu była szczelna.

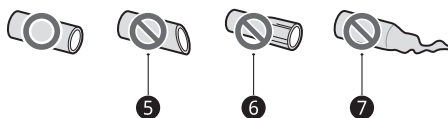

- 5 Krzywa 6 Uszkodzona 7 Rozciągnięta

### Podłączanie wody

Sekcja ta dotyczy jedynie modeli z instalacją doprowadzającą wodę lub dystrybutorem lodu.

### Wymogi w zakresie doprowadzenia wody

W celu pracy dystrybutora wody wymaga się doprowadzenia zimnej wody pod ciśnieniem pomiędzy 138 kPa a 827 kPa (1,4–8,4 kgf/cm<sup>2</sup>). W przypadku, gdy lodówka jest instalowana w miejscu, gdzie dostępne jest niskie ciśnienie wody (poniżej 138 kPa) można zainstalować pompę wspomagającą, rekompensującą niskie ciśnienie. W przypadku podłączenia systemu filtracyjnego odwróconej osmozy do instalacji zimnej wody, ciśnienie wody niezbędne dla instalacji odwróconej osmozy wynosi 138 kPa do 827 kPa (1.4–8.4 kgf/cm<sup>2</sup>)

### ⚠ OSTRZEŻENIE

- Przed podłączeniem linii wody należy odłączyć urządzenie od prądu. W innym przypadku może dojść do porażenia prądem.
- Urządzenie należy podłączyć wyłącznie do linii wody zimnej. W innym przypadku może dojść do wadliwej pracy filtra wody. Młot wodny (uderzanie wody w rurach) w instalacji wewnętrznej może spowodować uszkodzenie części urządzenia i, w konsekwencji, do wycieku wody i zalania.
- Podłączyć jedynie do dopływu wody pitnej.
- Podłączenia do linii wody może wykonać wyłącznie wykwalifikowany hydraulik zgodnie z lokalnym prawem i przepisami w zakresie jakości wody.

**UWAGA**

- Instalacja wodna nie jest przedmiotem gwarancji udzielanej na urządzenie.

konieczne zakupienie oddzielnego złącza lub adaptera.

**Podłączanie wody do urządzenia**

- 1 Odkręcić metalową gwintowaną podkładkę kołnierkową znajdującą się z tyłu urządzenia i umieścić ją nad jednym z końców rury z wodą.
- 2 Delikatnie wepchnąć rurę w zawór wlotu wody i dokręcić nakrętkę kołnierkową.

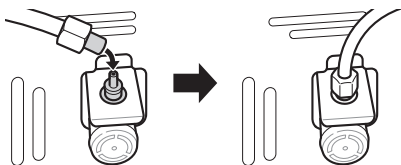
**Podłączanie do kurka z wodą**

Funkcja ta jest dostępna tylko w wybranych modelach.

- 1 Wepchać rurę doprowadzającą wodę do otworu złączki dostarczonej z akcesoriami. Rurę należy trzymać pewnie podczas wpychania na nią złączki.

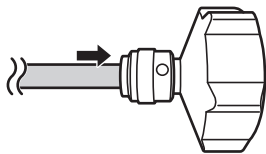

- 2 Przed nakręceniem złączki na kran upewnić się, że gumowa podkładka umieszczona została w poprawny sposób.
  - Jeśli złącze kranowe nie pasuje do rozmiaru gwintu dostarczonego złącza, może być

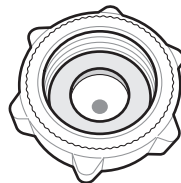
**UWAGA****Tylko dla Niemiec**

- Aby uniknąć zanieczyszczenia wody pitnej przez przepływ wsteczny, urządzenie należy podłączać wyłącznie do kranu z urządzeniem zabezpieczającym (zgodnie z normą EN 1717).
- Dla pewności należy skonsultować się z monterem. W przypadku, gdy kran z wodą jest bez zaworu przeciwwrotnego (zgodnego z EN 1717), między kranem a wężem doprowadzającym wodę należy zastosować dodatkowy zawór zapobiegający przepływowi zwrotnemu, zgodny z niemieckimi przepisami dotyczącymi wody pitnej.

**Sprawdzanie złącza wody**

- 1 Włączyć doprowadzanie wody i włączyć urządzenie. Uważnie sprawdzić wszystkie łączniki pod kątem wycieków ze słabo zamontowanych węży.
- 2 Nacisnąć i przytrzymać przycisk **Water Filter** przez trzy sekundy. Nowy filtr wody został aktywowany.
- 3 Umieścić filiżankę pod dystrybutorem wody w celu sprawdzenia, czy woda przepływa przez urządzenie.
- 4 Sprawdzić ponownie rurę połączeniową i złącza pod kątem wycieków.

## 18 INSTALACJA

### Poziomowanie i wyrównanie drzwi

#### Przed rozpoczęciem

Jeżeli drzwi lodówki są nierówne, należy wyregulować położenie drzwi zgodnie z poniższymi wskazówkami.

#### UWAGA

- Klucz płaski może różnić się w zależności od modelu. Dostarczony zostanie klucz płaski typu A lub B.
- Klucz płaski typ A

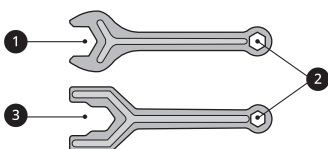

- Klucz płaski typ B

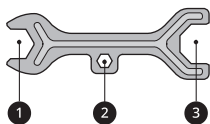

Użyć klucza płaskiego ❶, aby wyregulować wysokość, przekręcając nóżkę poziomującą w lewo, aby ją podnieść lub w prawo, aby ją opuścić.

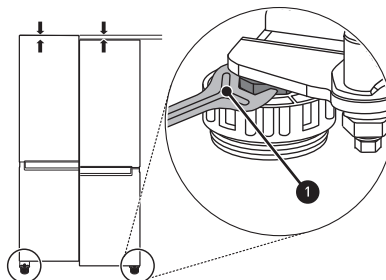

### Regulacja drzwi zamrażarki lub lodówki

W sytuacji, gdy drzwi urządzenia nie są wypoziomowane, wyregulować różnicę wysokości urządzenia.

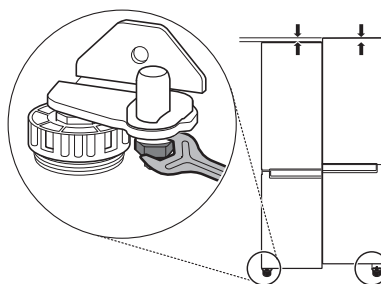

### Wypoziomowanie urządzenia

Urządzenie jest wyposażone w dwie nóżki poziomujące z przodu. Nóżki należy wyregulować, aby zmienić nadmierne przechylenie urządzenia do przodu, do tyłu lub na bok. Jeśli urządzenie nie stoi stabilnie lub jeśli drzwi nie zamykają się z łatwością, wyregulować przechylenie urządzenia zgodnie z poniższymi instrukcjami.

- 1 Otworzyć drzwi i użyć klucza płaskiego ❶, aby poluzować nakrętkę utrzymującą, przekręcając ją w lewo.

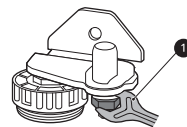

- 2 Użyć klucza płaskiego ②, aby wyregulować wysokość, przekręcając sworzeń zawiasu regulacyjnego w lewo lub w prawo.

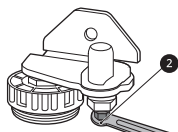

### ⚠ UWAGA

- Nie regulować wysokości drzwi urządzenia o więcej niż 3 mm.

- 3 Użyć klucza płaskiego ①, aby dokręcić nakrętkę utrzymującą, przekręcając ją w prawo.

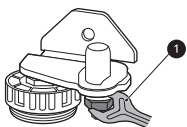

### UWAGA

- Wypoziomowanie drzwi może nie być możliwe, gdy podłoga nie jest równa lub w przypadku jej nieodpowiedniej konstrukcji.
- Lodówka jest ciężka i powinna być montowana na sztywnej i wytrzymałej podłodze.
- Niektóre drewniane podłogi mogą powodować problemy w poziomowaniu, jeśli zbyt się odginają.

## Podłączanie urządzenia do prądu

### Podłączanie urządzenia

Po zainstalowaniu urządzenia podłączyć wtyczkę do gniazdka.

### UWAGA

- Po podłączeniu przewodu zasilania (lub wtyczki) do gniazda odczekać 3 lub 4 godziny przed umieszczeniem żywności w urządzeniu. W przypadku umieszczenia żywności przed schłodzeniem się urządzenia żywność może się zepsuć.

POLSKI

## Przenoszenie urządzenia w celu relokacji

### Przygotowanie do relokacji

- 1 Wyjąć całą żywność z urządzenia.
- 2 Wyjąć wtyczkę z gniazda i zawiesić na haku znajdującym się z tyłu lub w górnej części urządzenia.
- 3 Zabezpieczyć elementy takie jak półki czy uchwyty za pomocą taśmy, aby nie wypadły podczas przenoszenia urządzenia.
- 4 Urządzenie powinny przenosić więcej niż dwie osoby z zachowaniem ostrożności. Podczas transportu urządzenia na dużą odległość urządzenie musi pozostawać w pionie.
- 5 Po zainstalowaniu urządzenia podłączyć wtyczkę do gniazdka i włączyć urządzenie.

## 20 DZIAŁANIE

# DZIAŁANIE

## Przed użyciem

### Uwagi dotyczące pracy urządzenia

- Należy pamiętać, że w przypadku niedomknięcia drzwi lub w warunkach wysokiej wilgotności w porze letniej w urządzeniu może tworzyć się szron.
- Upewnić się, że między żywnością przechowywaną na półce lub w koszyku w drzwiach jest wystarczająco dużo miejsca, aby całkowicie zamknąć drzwi lodówki.
- Pozostawianie otwartych drzwi przez dłuższy czas może prowadzić do znacznego wzrostu temperatury w komorach urządzenia.
- Jeśli urządzenie chłodnicze pozostaje puste przez długi czas, należy je wyłączyć, rozmrozić, wyczyścić, osuszyć i pozostawić otwarte drzwi, aby zapobiec tworzeniu się pleśni w urządzeniu.

### Alarm otwartych drzwi

Jeśli drzwi urządzenia pozostaną otwarte lub nie zostaną całkowicie zamknięte przez 1 minutę, rozlegnie się sygnał dźwiękowy – trzykrotnie w 30-sekundowych odstępach.

#### UWAGA

- Jeśli alarm nie wyłącza się nawet po zamknięciu drzwi, należy skontaktować się z centrum obsługi klienta LG Electronics.

### Wykrywanie usterek

Urządzenie automatycznie wykrywa usterki podczas pracy.

#### UWAGA

- Jeśli usterka zostanie wykryta, urządzenie przestaje działać, a na wyświetlaczu wyświetlany jest kod błędny, nawet jeśli naciskane są przyciski.

- Gdy na wyświetlaczu pojawi się kod błędny, nie wyłączać zasilania. Należy bezzwłocznie skontaktować się z centrum obsługi klienta LG Electronics i zgłosić kod błędny. Jeśli zasilanie zostanie wyłączone, technik z centrum obsługi klienta może mieć trudności ze zidentyfikowaniem problemu.

### Sugestie dotyczące oszczędzania energii

- W celu najbardziej efektywnego wykorzystania energii należy upewnić się, że pojemniki drzwi, szuflady i półki są właściwie zamontowane.
- Upewnić się, że między przechowywanymi produktami jest wystarczająco dużo miejsca. Dzięki temu zimne powietrze cyrkuluje prawidłowo, co obniża koszty energii elektrycznej.
- Gorącą żywność można przechowywać dopiero po jej wystygnięciu w celu zapobiegania procesom skraplania lub szronienia.
- Przechowując żywność w zamrażarce, należy ustawić temperaturę zamrażarki na niższą niż temperatura wskazana na produkcie żywnościowym.
- Nie ustawiać niższej temperatury w urządzeniu niż wymagana.
- Nie umieszczać żywności w pobliżu czujników temperatury. Zachować od nich dystans co najmniej 3 cm.
- Należy pamiętać, że wzrost temperatury po rozmrażaniu musi odbywać się w dopuszczalnym zakresie wskazanym w specyfikacji urządzenia. Jeżeli użytkownik chce zminimalizować wpływ wzrostu temperatury na żywność, należy kilkakrotnie owinąć przechowywaną żywność.
- Automatyczny system rozmrażania zapobiega gromadzeniu się lodu w urządzeniu w standardowych warunkach działania.

## Efektywne przechowywanie żywności

- Żywność może zamarznąć lub zepsuć się, jeśli jest przechowywana w niewłaściwej temperaturze. Ustawić lodówkę na temperaturę właściwą dla przechowywanej żywności.
- Należy przechowywać mrożoną i schłodzoną żywność wewnątrz szczelnie zamkniętych pojemników.
- Przed rozpoczęciem przechowywania żywności w urządzeniu należy sprawdzić datę ważności oraz informacje na etykiecie (instrukcje przechowywania).
- Nie przechowywać żywności przez długi czas, jeśli łatwo ulega ona zepsuciu w niskiej temperaturze.
- Nie należy umieszczać niemrożonej żywności w bezpośrednim kontakcie z żywnością, która jest już zamrożona. Może być konieczne zmniejszenie ilości mrożonej żywności, jeżeli przewiduje się codzienne zamrażanie.
- Umieścić żywność zamrożoną i schłodzoną w lodówce lub zamrażarce od razu po jej zakupieniu.
- Surowe mięso i ryby należy przechowywać w lodówce w odpowiednich pojemnikach tak, aby nie stykały się i nie skapywały na inne produkty.
- Poddawane chłodzeniu produkty spożywcze mogą być przechowywane na szufladzie na warzywa.
- Unikać ponownego mrożenia żywności, która uległa całkowitemu rozmrożeniu. Ponowne zamrożenie żywności, która uległa całkowitemu rozmrożeniu, obniża jej walory smakowe i odżywcze.
- Urządzenia nie należy przepelniać. W przepelnionym urządzeniu zimne powietrze nie może prawidłowo cyrkulować.
- Przed przechowywaniem należy schłodzić gorące produkty. Jeśli w urządzeniu będzie zbyt dużo ciepłej żywności, temperatura w jego wnętrzu wzrośnie, co może negatywnie wpłynąć na inne przechowywane produkty.
- W przypadku ustawienia zbyt niskiej temperatury dla produktów żywnościowych mogą one zamarznąć. Nie ustawiać temperatury

niższej niż temperatura wymagana do prawidłowego przechowywania żywności.

- Jeśli urządzenie jest wyposażone w komory schładzania, nie przechowywać w nich warzyw ani owoców o wysokiej zawartości wody, ponieważ może ona zamarznąć w wyniku niskiej temperatury.
- W razie awarii sieci zasilania należy skontaktować się z dostawcą energii i zapytać, jak długo potrwa przerwa.
  - Podczas awarii zasilania należy unikać otwierania drzwi urządzenia.
  - Po przywróceniu zasilania sprawdzić stan żywności.

## Maksymalna wydajność mrożenia

- Funkcja **Express Frz.** ustawia zamrażalnik na maksymalną wydajność mrożenia. Zwykle trwa to do 24 godzin, po czym funkcja ta wyłącza się automatycznie.
- Funkcja **Express Frz.** musi być włączona przez 7 godzin przed włożeniem świeżych produktów do komory zamrażalnika.
- W celu uzyskania lepszej cyrkulacji powietrza należy umieścić wszystkie części wewnętrzne takie jak kosze, szuflady i półki.

## Zamrażanie maksymalnej ilości żywności

Aby przechować dużą ilość żywności, należy wyjąć wszystkie szuflady zamrażarki, a żywność umieścić bezpośrednio na półkach.

### ⚠ UWAGA

- Aby wyjąć szuflady, należy najpierw wyjąć żywność z szuflad, a następnie ostrożnie wyciągnąć szuflady. Niezastosowanie się do tych instrukcji może powodować obrażenia ciała lub uszkodzenie szuflad.

## 22 DZIAŁANIE

---

### UWAGA

- Szufłady mogą różnić się kształtem. Należy włożyć je we właściwym położeniu.

### Komora oznaczona dwiema gwiazdkami

- Koszyk lub szufłada oznaczone dwiema gwiazdkami (\*\*\*) mogą być używane do przechowywania lodu i żywności w temperaturze od -12°C do -18°C przez krótki okres.
- Komory na mrożone produkty oznaczone dwiema gwiazdkami są przeznaczone do przechowywania mrożonek i lodów oraz do produkcji lodów i kostek lodu.
- Komory oznaczone dwiema gwiazdkami nie są przeznaczone do zamrażania świeżych produktów.

## Właściwości urządzenia

Wygląd oraz elementy urządzenia mogą różnić się w zależności od modelu.

### Widok z zewnątrz

\*1 Funkcja ta jest dostępna tylko w wybranych modelach.

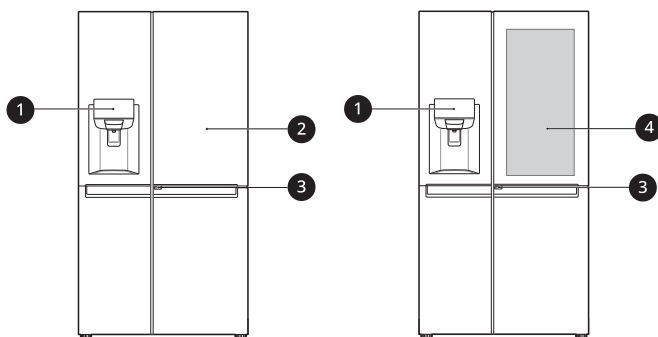

#### 1 Panel sterowania

Służy do ustawiania temperatury w lodówce i w zamrażarce, stanu filtra wody oraz trybu pracy dozownika.

#### 2 Door in Door\*1

Jest to wygodny schowek na często używane produkty, które wymagają łatwego dostępu.

#### 3 Dźwignia Door in Door\*1

Otwiera Door-in-Door.

#### 4 System InstaView Door in Door\*1

System Door in Door z funkcją InstaView zapewnia łatwy dostęp do najczęściej używanych produktów spożywczych.

## 24 DZIAŁANIE

### Wnętrze (Dwie gwiazdki \*\*)

\*1 Funkcja ta jest dostępna tylko w wybranych modelach.

#### Model Door in Door:

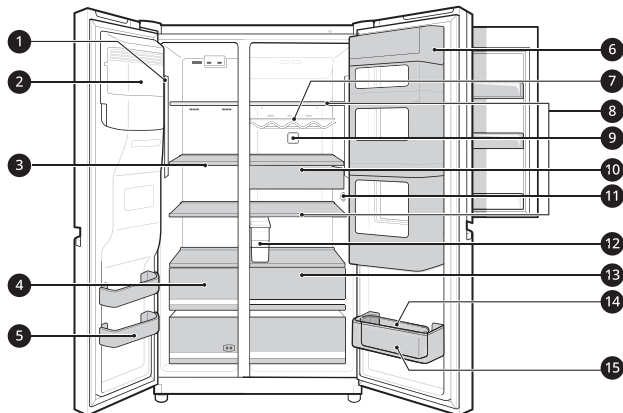

#### Model InstaView Door in Door:

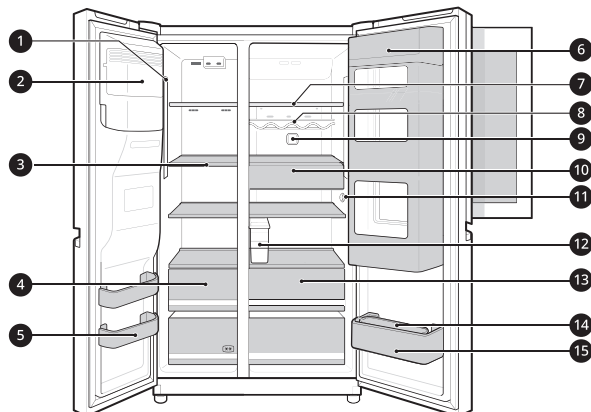

#### 1 Dioda LED

Diody LED wewnątrz urządzenia włączają się po otwarciu drzwi.

#### 2 Automatyczne urządzenie do wytwarzania lodu (kostkarka)\*1

Służy do automatycznego wytwarzania i przechowywania lodu.

#### 3 Półka zamrażarki\*1

Służy do przechowywania mrożonych produktów żywnościowych, takich jak mięso, ryby i lody.

- Aby szybko zamrozić produkty żywnościowe, przechowuj produkty żywnościowe na półce, za wyjątkiem górnej półki. Produkty żywnościowe zamrażają się najszybciej na drugiej półce, za wyjątkiem górnej półki.

#### 4 Szuflada zamrażalnika\*1

Służy do przechowywania zamrożonej żywności przez długi okres.

- Szuflada dolna nie jest obszarem oznaczonym 2 gwiazdkami zgodnie z nowym rozporządzeniem w sprawie etykiet efektywności energetycznej (UE) 2019/2016.

#### 5 Kosz drzewiowy zamrażarki

Służy do przechowywania małej, zapakowanej mrożonej żywności. Nie należy przechowywać lodów lub żywności, która ma być przechowywana przez dłuższy okres.

#### 6 Komora Door in Door\*<sup>1</sup>

Służy do przechowywania często używanych produktów, takich jak napoje i przekąski.

#### 7 Półka lodówki

Służy do przechowywania żywności wymagających schłodzenia i świeżej żywności.

- Żywność o większej zawartości wody należy przechowywać bliżej przedniej części półki.
- Wysokość półek można regulować, wsuwając półkę do rowka na innej wysokości.
- Rzeczywista liczba półek zależy od modelu.

#### 8 Półka na butelki\*<sup>1</sup>

Służy do przechowywania pojemników i wysokich butelek w półce na butelki.

### ⚠ UWAGA

- Nie umieszczać niskich butelek ani pojemników. Mogą wypaść, powodując obrażenia lub uszkodzenia urządzenia.

#### 9 Filtr powietrza\*<sup>1</sup>

Służy do redukcji nieprzyjemnych zapachów w komorze lodówki.

#### 10 Szuflada na przekąski\*<sup>1</sup>

Służy do przechowywania niewielkich produktów schłodzonych.

#### 11 Czujnik temperatury\*<sup>1</sup>

Czujnik wykrywający temperaturę lodówki.

- Utrzymać przestrzeń między czujnikiem a żywnością w celu zapewnienia poprawności pomiaru.

#### 12 Zbiornik wody\*<sup>1</sup>

Służy do przechowywania wody do dostarczania do dystrybutora. Wymaga ręcznego napełniania

#### 13 Szuflada lodówki

Służy do przechowywania owoców i warzyw, dzięki czemu pozostają bardzo długo świeże.

#### 14 Pojemnik na jajka\*<sup>1</sup>

Służy do przechowywania jajek.

- Nie wolno go użytkować jako pojemnika na lód lub umieszczać na najwyższej półce lodówki lub na szufladzie na warzywa.

#### 15 Kosz drzewiowy lodówki

Służy do przechowywania małej, zapakowanej żywności, napoi i sosów.

## 26 DZIAŁANIE

### Panel sterowania

Panel sterowania może się różnić w zależności od modelu.

### Panel sterowania i funkcje

\*1 Funkcja ta jest dostępna tylko w wybranych modelach.

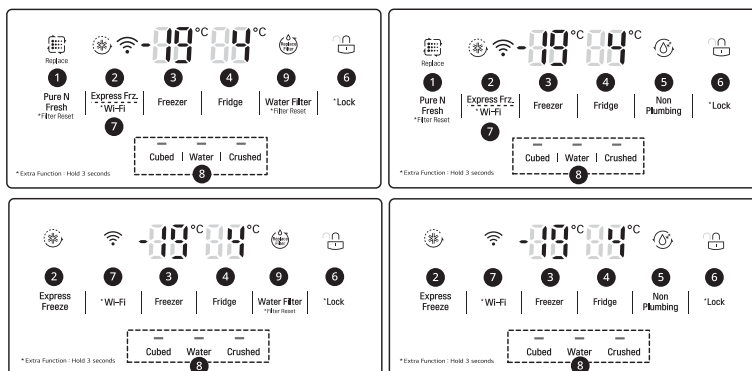

#### 1 Pure N Fresh <sup>\*1</sup>

Ta funkcja służy do redukcji nieprzyjemnych zapachów we wnętrzu lodówki. Gdy wskaźnik **Replace** włączy się, należy wymienić filtr.

#### 2 Express Freeze

Ta funkcja umożliwia szybkie mrożenie dużej ilości lodu lub żywności.

- Kolejne naciśnięcia przycisku pozwalają włączyć lub wyłączyć tę funkcję.
- Funkcja ta zostaje automatycznie wyłączona po upływie określonego czasu.

#### 3 Freezer

Naciskać przycisk w celu wybrania żądanej temperatury z przedziału od -24 °C do -14 °C.

- Początkowa temperatura mrożenia to -19 °C.

#### 4 Fridge

Naciskać przycisk w celu wybrania żądanej temperatury z przedziału od 1°C do 7°C.

- Początkowa temperatura chłodzenia to 4 °C.

### UWAGA



- Faktyczna temperatura wewnętrzna podlega wahaniom zależnie od stanu żywności, zaś wskazywana temperatura nastawy jest temperaturą docelową, a nie faktyczną temperaturą panującą wewnątrz urządzenia.

#### 5 Non Plumbing <sup>\*1</sup>

Ikona **Non Plumbing** jest podświetlona, gdy zbiornik dystrybutora wody jest poprawnie zainstalowany.

#### 6 Lock

Umożliwia zablokowanie przycisków panelu sterowania.

- Aby zablokować przyciski panelu sterowania, należy nacisnąć i przytrzymać przez 3 sekundy przycisk **Lock** aż do aktywacji funkcji i wyświetlenia ikony .
- Aby wyłączyć tę funkcję, należy nacisnąć i przytrzymać przez 3 sekundy przycisk **Lock** aż do dezaktywacji funkcji i wyświetlenia ikony .

## UWAGA

- Funkcja Lock nie wyłącza działania dozownika.

### 7 Wi-Fi

Przycisk ten umożliwia połączenie urządzenia z domową siecią Wi-Fi. Aby uzyskać informacje na temat wstępnej konfiguracji aplikacji **LG ThinQ**, należy zapoznać się z rozdziałem Funkcje smart.

### 8 Rodzaj wody i lodu

Wybrać pożądany tryb dystrybucji za pomocą przycisków na panelu sterowania. Nacisnąć włącznik dystrybutora za pomocą szklanki lub innego naczynia, aby uzyskać lód w kostkach, wodę lub kruszony lód.

### 9 Water Filter\*1

Wymienić filtr wody, gdy zaświeci się wskaźnik .

## UWAGA

- Panel sterowania wyłączy się automatycznie w celu oszczędzania energii.
- W przypadku dotknięcia palcem lub muśnięcia skórą panelu sterowania podczas jego mycia może dojść do uruchomienia jakiejś funkcji.

## Dystrybutor lodu i wody

### Przed użyciem dystrybutora lodu i wody

przez około 5 minut oraz wyrzucić kilka pierwszych porcji wyprodukowanego lodu.

- Dozując wodę lub lód, nie należy używać naczyń kryształowych lub wyrobów porcelanowych.

## UWAGA

- Należy uniemożliwić dzieciom zabawę regulatorami urządzenia.
- Kilka pierwszych partii lodu należy wyrzucić (około 20 kostek i 7 filiżanek wody). Ta sama czynność jest konieczna, jeżeli urządzenie nie było wykorzystywane przez dłuższy czas.
- Jeśli system dozowania wody nie był używany przez co najmniej 48 godzin, należy go wyczyścić. Jeśli woda nie była pobierana przez co najmniej 5 dni, należy przepłukać instalację wodną podłączoną do dopływu wody.
- Aby wyczyścić system dozowania wody, należy uruchomić dozownik i pozwolić wodzie płynąć

## UWAGA

- W przypadku otwarcia drzwi zamrażarki podczas dozowania wody, dozowanie się zatrzyma.
- W przypadku otwarcia drzwi lodówki w momencie podawania lodu w kostkach, lodu kruszonego lub wody, dozowanie ulegnie wstrzymaniu. Po zamknięciu drzwi wybrane pozycje będą dalej dozowane.
- Jeżeli obręcz filiżanki jest mała, woda może wypryskiwać lub w ogóle nie trafić do niej.
- Dozując wodę, lód w kostkach lub lód kruszony korzystać z filiżanki o średnicy krawędzi powyżej 68 mm.

## 28 DZIAŁANIE

### UWAGA

- Jeżeli kostkarka wytwarza mniejsze kostki lodu lub gdy kostki lepią się do siebie, ilość wody dostarczanej do kostkarki może być za niska ze względu na niewystarczającą ilość wody w zbiorniku wody. Jeżeli lód nie jest często wykorzystywany lub ustawiona temperatura zamrażarki jest zbyt wysoka, także może się zlepiać.
- Po wymianie filtra wody z dystrybutora może lecieć mleczna/mętna woda i jest to normalne. Powietrze w wodzie ostatecznie się oczyści i w trakcie tej zmiany wodę można pić.

### Korzystanie z dystrybutora lodu i wody

Naciskać przycisk wyboru dystrybutora, aż zaświeci się lampka nad pożądaną ikoną.

Nacisnąć łopatkę dystrybutora ❶ szklanką lub innym pojemnikiem, aby otrzymać lód w kostkach lub kruszony lód.

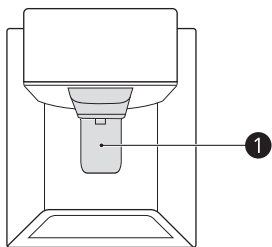

### Czyszczenie dystrybutora

#### Czyszczenie wylotu wody i lodu

Regularnie przecierać wylot ❶ lub wylot lodu ❷ czystą szmatką, ponieważ łatwo ulega on zabrudzeniu.

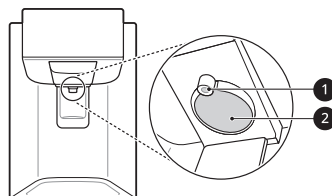

### UWAGA

- Włókna szmatki mogą przywierać do wylotów.

#### Czyszczenie tacki zasobnika

Wyrzeć całą powierzchnię za pomocą wilgotnej szmatki. Tacka dystrybutora może szybko stać się mokra z powodu wysypanego lodu lub rozlanej wody.



### Napełnianie wodą zbiornika wody

Funkcja ta jest dostępna tylko w wybranych modelach.

Zbiornik wody przechowuje wodę do dystrybucji lub użycia przez automatyczną kostkarkę do wytwarzania lodu.

- 1** Wyjąć zbiornik dystrybutora wody, wyciągając go jednocześnie trzymając uchwyt.

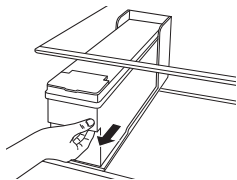

- 5** Włożyć zbiornik dystrybutora wody na półkę lodówki.

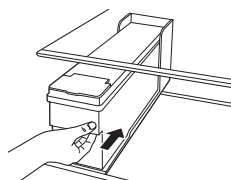

- 2** Otworzyć pokrywę lub nakrętkę zbiornika dystrybutora wody.

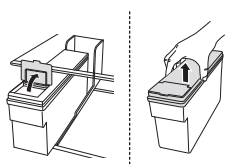

- 3** Napełnić wodą butelkowaną lub przefiltrowaną do poziomu maksymalnego napełnienia. (Całkowita pojemność: 4 l)

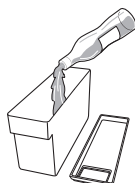

- 4** Po napełnieniu wodą zamknąć pokrywę lub nakrętkę zbiornika dystrybutora wody.

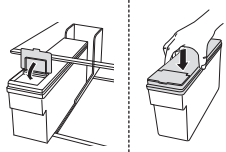

### ⚠ OSTRZEŻENIE

- Kostkarkę i dystrybutor wody napełniać jedynie wodą pitną.
- Nie napełniać zbiornika wody napojami innymi niż woda lub ciepłą wodą.

### ⚠ UWAGA

- Podczas zdejmowania lub składania zbiornika na wodę nie należy stosować nadmiernej siły ani go uderzać. Może to spowodować uszkodzenie urządzenia lub obrażenia.
- Dzieci nie powinny mieć dostępu do dystrybutora wody.

### UWAGA

- Zbiornik dystrybutora wody należy umyć po zainstalowaniu urządzenia, zanim zostanie użyty i napełniony wodą.
- Sprawdzić, czy zbiornik dystrybutora wody został prawidłowo umieszczony na urządzeniu. Jeśli nie zostanie prawidłowo zamontowany, woda może wyciekać ze zbiornika do urządzenia.
- Jeżeli w zbiorniku dystrybutora wody nie ma wystarczającej ilości wody, może to mieć wpływ na wielkość i ilość kostek lodu i spowodować, że lód nie zostanie wytworzony.
- Jeśli w zbiorniku dystrybutora wody nie ma wody, funkcja zimnej wody i dystrybucji lodu nie może być używana. Należy sprawdzić, czy w zbiorniku dystrybutora wody znajduje się woda, a następnie napełnić go wodą, jeśli występuje taka potrzeba.

## 30 DZIAŁANIE

### UWAGA

- Odczekać co najmniej 15 sekund przed wyjęciem zbiornika po dozowaniu wody lub lodu z dystrybutora.
- Dźwięk dochodzący ze zbiornika wody podczas podawania wody do dystrybutora i automatycznej kostkarki to normalne zjawisko. Nie stanowi oznaki nieprawidłowego działania.

## Automatyczne urządzenie do wytwarzania lodu (kostkarka)

Funkcja ta jest dostępna tylko w wybranych modelach.

Dana cecha może być różna – zależnie od zakupionego modelu.

### Przed użyciem wewnętrznej kostkarki

- Kostkarka wytwarza zwykle lód po około 48 godzinach od pierwszej instalacji urządzenia.
- Jeżeli pojemnik na lód jest pełny lodu, wytwarzanie lodu ulegnie wstrzymaniu.
- Dźwięk spadającego lodu do pojemnika jest normalnym zjawiskiem.
- W przypadku, gdy kostki lodu długo zalegają w pojemniku na lód, mogą się zlepiać i nie można ich łatwo rozdzielić. W takim przypadku opróżnić pojemnik na lód i umożliwić wytworzenie świeżego lodu.

### UWAGA

- Po wymianie filtra wody z dystrybutora może lecieć mleczna/mętna woda i jest to normalne. Powietrze w wodzie ostatecznie się oczyści i wodę można pić.
- Pierwszy wydany lód i woda mogą zawierać zanieczyszczenia lub zapachy pochodzące z linii doprowadzającej wodę lub ze zbiornika wody.
- W przypadku, gdy wydawany jest kolorowy lód należy sprawdzić zbiornik wody i linię doprowadzenia wody pod kątem źródła zanieczyszczenia. Jeżeli problem będzie się

utrzymywał, skontaktować się z centrum obsługi klienta LG Electronics. Nie korzystać z lodu lub wody do momentu likwidacji problemu.

- Nie wolno dotykać wylotu lodu ani automatycznej kostkarki dłońmi lub narzędziami.
- Lód wydać do szklanki przed jej wypełnieniem wodą lub innymi napojami. W przeciwnym razie dojdzie do rozprysku w momencie wydawania lodu do szklanki, w której znajduje się ciecz.
- Nie wolno używać szklanek, które są bardzo wąskie lub głębokie. Lód może zablokować się w kanale, wpływając na działanie urządzenia.
- Szklankę należy trzymać w odpowiedniej odległości od wylotu lodu. Szklanka znajdująca się zbyt blisko wylotu może powodować brak wydawania lodu.
- Wyjeżdżając na urlop lub w przypadku długotrwałego braku zasilania, należy opróżnić z lodu pojemnik. Woda z topniejącego lodu może kapać z kostkarki na podłogę.

## Kostkarka zamrażarki

Automatyczna kostkarka może automatycznie przygotować 40-84 kostek na raz w ciągu 24 godzin, jeżeli warunki są korzystne. Wartość ta zmienia się w zależności od warunków (temperatura otoczenia przy urządzeniu, częstotliwość otwierania drzwi, ilość żywności przechowywanej w urządzeniu itp.).

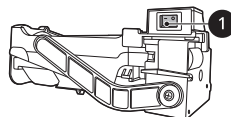

- 1 Przełącznik zasilania

### UWAGA

- Nie wolno umieszczać dłoni w mechanicznych częściach automatycznego urządzenia do wytwarzania lodu (kostkarki), takich jak pojemnik na lód lub dozownik lodu.
- Nie wolno usuwać osłony automatycznej kostkarki. Dotykanie dowolnej mechanicznej

części automatycznej kostkarki może spowodować obrażenia.

## Demontaż/Montaż pojemnika na lód

Zsuwnia lodu może ulec zablokowaniu (szron), jeżeli stosuje się wyłącznie lód kruszony. Usunąć zalegający szron poprzez demontaż pojemnika na lód i przeczyszczenie wyjścia lodu za pomocą gumowej łopatkki. Gromadzeniu się szronu zapobiega także wydawanie lodu kostkowanego.

- 1 Przytrzymać i wyjąć pokrywę automatycznej kostkarki podnosząc ją do góry.

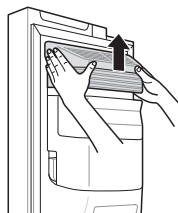

- 2 Aby wyłączyć automatyczną kostkarkę, ustawić przełącznik w pozycji WYŁ. ( O ).

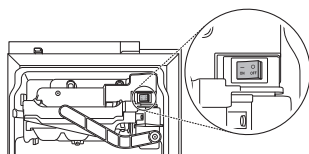

- 3 Trzymać pojemnik na lód obiema rękami i wyciągnąć, podnosząc do góry.

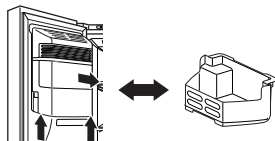

- 4 Montować w sposób odwrotny do procedury demontażu.

## UWAGA

- Nie dotykać ręką ani narzędziami mechanicznych części automatycznej kostkarki do lodu. Może to prowadzić do obrażeń ciała lub uszkodzenia urządzenia.
- Nie demontować, naprawiać lub modyfikować automatycznej kostkarki do lodu. Czynnności te powinny być wykonywane wyłącznie przez technika serwisowego.
- Należy zachować ostrożność, gdyż automatyczna kostkarka działa ciągle po otwarciu drzwi zamrażarki, gdy włącznik automatycznej kostkarki jest w pozycji włączonej.
- Chronić dystrybutor przed dostępem dzieci.
- Podczas montowania pojemnika na lód należy sprawdzić, czy jest on umieszczony prawidłowo. Jeśli jest ustawiony nierówno lub nachylony wytwarzanie lodu może zostać przerwane z powodu nieprawidłowego działania czujnika.

POLSKI

## Włączanie i wyłączanie kostkarki

Aby włączyć/wyłączyć automatyczną kostkarkę, należy ustawić przełącznik zasilania na kostkarkę w pozycji włączonej ( | ) lub wyłączonej ( O ).

## Normalne dźwięki, które można usłyszeć

Zawór wodny kostkarki zacznie brzęczeć, gdy kostkarka będzie napełniać się wodą. Jeśli przełącznik zasilania znajduje się w pozycji włączonej ( | ), zawór wody będzie brzęczał, nawet jeżeli nie został jeszcze podłączony do wody. Aby zatrzymać brzęczenie, należy ustawić przełącznik zasilania w pozycji wyłączonej ( O ).

## UWAGA

- Nie włączać zasilania kostkarki, jeśli instalacja wodna nie jest podłączona. Może to spowodować uszkodzenie kostkarki.

## 32 DZIAŁANIE

### Wyjazd na urlop

Jeśli temperatura otoczenia spadnie poniżej zera, należy zlecić wykwalifikowanemu technikowi opróżnienie instalacji wodociągowej, aby zapobiec poważnym uszkodzeniom mienia w wyniku zalania spowodowanego przez pęknięte węże lub połączenia. Ustawić przełącznik zasilania kostkarki w położeniu wyłączonym (O) i zamknąć dopływ wody do urządzenia.

#### UWAGA

- Pojemnik na lód należy opróżnić za każdym razem, gdy przełącznik zasilania kostkarki zostanie ustawiony w pozycji wyłączonej (O).

### InstaView

Funkcja ta jest dostępna tylko w wybranych modelach.

#### Korzystanie z funkcji InstaView Door in Door

Funkcja InstaView Door in Door pozwala sprawdzić ilość najczęściej używanych produktów (np. napojów i przekąsek) bez otwierania drzwi lodówki.

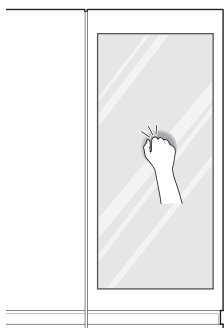

- 1 Puknąć dwukrotnie w szybkę, aby włączyć lub wyłączyć oświetlenie LED wewnątrz Door in Door.
- 2 Oświetlenie LED wyłącza się automatycznie po 10 sekundach.

#### UWAGA

- Funkcja InstaView Door in Door nie działa, gdy prawe lub lewe drzwi zamrażarki są otwarte, dwie sekundy po zamknięciu drzwi oraz podczas używania kostkarki do lodu.
- Należy pukać w środkową część szybki. Pukanie w pobliżu krawędzi może nie spowodować włączenia funkcji InstaView Door in Door.
- Należy zapukać z taką siłą, by usłyszeć dźwięk pukania.
- Funkcja InstaView Door in Door może się włączyć, gdy w pobliżu lodówki rozlegnie się głośny dźwięk.
- Szklane drzwi należy czyścić suchą szmatką. Aby usunąć uporczywe plamy, należy nieznacznie zwilżyć czystą szmatkę, używając w tym celu letniej wody lub środka do czyszczenia szkła. Nie rozpylać środka do czyszczenia szkła na szklanych drzwiach.

### System Door in Door

Funkcja ta jest dostępna tylko w wybranych modelach.

#### Korzystanie z systemu Door in Door

Pociągnąć w górę dźwignię umieszczoną na dole drzwi do momentu otwarcia systemu Door in Door. Wewnątrz systemu i w jego koszykach dostępna jest duża ilość miejsca umożliwiające przechowywanie żywności w zorganizowany sposób.

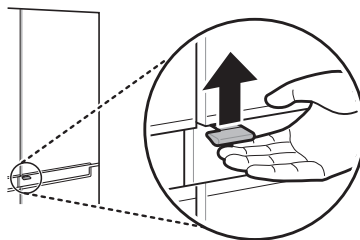

### **UWAGA**

- Nie otwierać drzwi urządzenia, gdy są otwarte drzwi w drzwiach, ani nie otwierać drzwi w drzwiach, gdy są otwarte drzwi urządzenia. W przeciwnym razie może dojść do uszkodzenia drzwi w drzwiach.

## Demontaż/Montaż kasetki w systemie Door in Door

### **UWAGA**

- Usunąć zawartość komory Door in Door przed demontażem.

- 1 Otworzyć drzwi całkowicie i usunąć zawartość kasetki Door in Door. Podnieść i wyciągnąć kasetkę Door in Door.

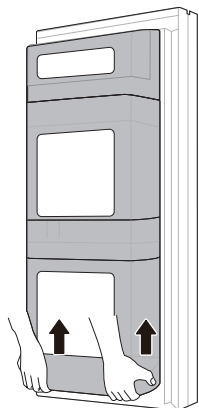

- 2 Montować w sposób odwrotny do procedury demontażu.

## Szuflada

### **UWAGA**

- Przed wyjęciem szuflad zawsze należy je opróżnić i używać obu rąk do wyjmowania i wkładania.

- Upewnić się, że drzwi lodówki są w pełni otwarte przed wyjęciem i włożeniem szuflad.

## Używanie szuflady na warzywa

- \*1 Funkcja ta jest dostępna tylko w wybranych modelach.

Wilgotność w szufladzie na warzywa można kontrolować poprzez przesuwanie dźwigni w dowolnym kierunku.

- W przypadku przesunięcia na lewą stronę, prowadnica powietrza będzie otwarta i umożliwi cyrkulację powietrza przez szufladę w celu zmniejszenia wilgotności.
- W przypadku przesunięcia na prawą stronę, prowadnica powietrza zostanie zamknięta i będzie utrzymywała wilgotność, która obecnie znajduje się w szufladzie.

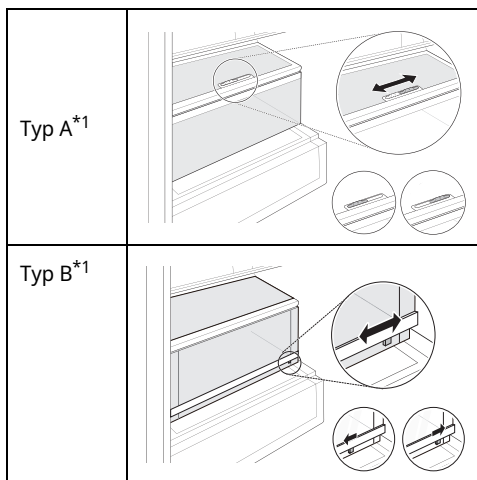

## 34 DZIAŁANIE

### Wymywanie/montaż szuflad

- 1 Wyjąć zawartość szuflady. Przytrzymać uchwyt szuflad na warzywa i delikatnie je wyciągnąć.

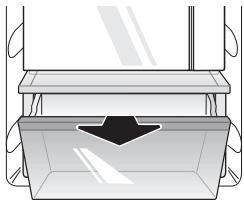

- 2 Podnieść szufladę do góry i wyciągnąć przez pociągnięcie.

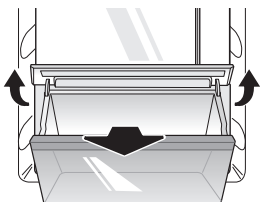

- 3 Montować w sposób odwrotny do procedury demontażu.

#### ⚠ UWAGA

- Przed wyjęciem szuflad zawsze należy je opróżnić i używać obu rąk do wyjmowania i wkładania.
- Upewnić się, że drzwi lodówki są w pełni otwarte przed wyjęciem i włożeniem szuflad.

### Półka

#### ⚠ UWAGA

- Szklane półki są ciężkie. Wyjmując je, należy zachować szczególną ostrożność.
- Nie należy czyścić półek szklanych ciepłą wodą, gdy są zimne. Nagła zmiana temperatury lub uderzenie mogą spowodować ich pęknięcie.

### Wymywanie/montaż półki

- 1 Przechylić przednią część półki do góry i unieść półkę.
- 2 Następnie wyciągnąć półkę na zewnątrz.

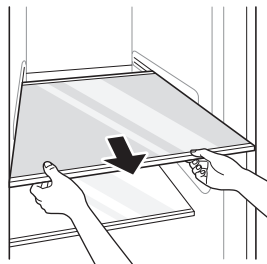

- 3 Montować w sposób odwrotny do procedury demontażu.

#### ⚠ UWAGA

- Szklane półki są ciężkie. Wyjmując je, należy zachować szczególną ostrożność.
- Nie należy czyścić półek szklanych ciepłą wodą, gdy są zimne. Nagła zmiana temperatury lub uderzenie mogą spowodować ich pęknięcie.
- Należy upewnić się, że obie strony półki znajdują się na tej samej wysokości. W przeciwnym razie istnieje ryzyko spadnięcia półki lub rozlania się produktów spożywczych.

### Kosz drzwiowy

#### Wymywanie/montaż kosza drzwiowego

- 1 Przytrzymać obie krawędzie koszyka i wyjąć go, unosząc do góry.

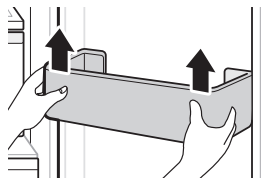

## DZIAŁANIE 35

- 2** Zamontować kosze drzwiowe w sposób odwrotny do procedury demontażu.
- 3** Montować w sposób odwrotny do procedury demontażu.

POLSKI

## 36 FUNKCJE SMART

# FUNKCJE SMART

## Aplikacja LG ThinQ

Funkcja ta jest dostępna tylko w modelach obsługujących sieć Wi-Fi.

Aplikacja **LG ThinQ** umożliwia komunikację z urządzeniem za pomocą smartfona.

### Funkcje aplikacji LG ThinQ

Komunikacja z urządzeniem za pomocą smartfona oraz wygodnych i zaawansowanych funkcji.

#### Smart Diagnosis

- Jeśli podczas korzystania z urządzenia wystąpi problem, funkcja Smart Diagnosis pomoże w jego zidentyfikowaniu.

#### Ustawienia

- Ta funkcja służy do ustawiania różnych opcji w urządzeniu i aplikacji.

### UWAGA

- W przypadku zmiany routera Wi-Fi, dostawcy Internetu lub hasła należy usunąć zarejestrowane urządzenie z aplikacji **LG ThinQ** i zarejestrować je ponownie.
- Aplikacja może być modyfikowana w celu poprawy wydajności urządzenia bez poprzedniego powiadomienia.
- Funkcje mogą się różnić w zależności od modelu.

## Przed skorzystaniem z aplikacji LG ThinQ

- 1 Sprawdzić odległość między urządzeniem a routerem bezprzewodowym (siecią Wi-Fi).
  - Jeżeli odległość między urządzeniem a routerem bezprzewodowym jest zbyt duża, siła sygnału będzie słabsza. Rejestracja może trwać dłużej lub instalacja może się nie powieść.

- 2 Wyłączyć ustawienie **Dane mobilne** lub **Dane sieci komórkowej** na smartfonie.

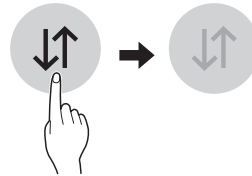

- 3 Połączyć smartfon z routerem bezprzewodowym.

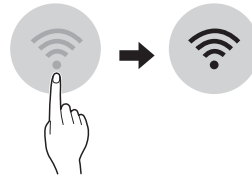

### UWAGA

- Aby zweryfikować połączenie z siecią Wi-Fi, sprawdzić, czy ikona  na panelu sterowania jest podświetlona.
- Urządzenie obsługuje wyłącznie sieci Wi-Fi 2,4 GHz. Aby sprawdzić częstotliwość sieci Wi-Fi, należy skontaktować się z dostawcą Internetu lub zajrzeć do instrukcji obsługi routera.
- **LG ThinQ** nie ponosi odpowiedzialności za jakiegokolwiek problemy z połączeniem sieciowym, usterki, awarie lub błędy spowodowane przez nieprawidłowe połączenie sieciowe.
- Jeśli urządzenie nie może nawiązać połączenia sieciowego Wi-Fi, może znajdować się w zbyt dużej odległości od routera. Aby poprawić siłę sygnału Wi-Fi, należy zakupić wzmacniacz sygnału Wi-Fi.
- Inne urządzenia w sieci domowej mogą przerwać połączenie z siecią Wi-Fi lub powodować jego zakłócenia.
- W zależności od dostawcy usług internetowych połączenie sieciowe może nie działać prawidłowo.
- Inne urządzenia połączone z siecią bezprzewodową mogą obniżyć jej szybkość.

- Nie można zarejestrować urządzenia z powodu problemów z transmisją sygnału bezprzewodowego. Odłączyć urządzenie i odczekać około minuty przed ponowną próbą.
- Jeżeli w routerze bezprzewodowym jest włączona zaporą sieciowa, wyłączyć zaporę lub dodać do niej wyjątek.
- Nazwa sieci bezprzewodowej (SSID) może zawierać litery alfabetu języka angielskiego oraz cyfry. (Nie należy stosować znaków specjalnych).
- Interfejs smartfonu może się różnić w zależności od systemu operacyjnego oraz producenta.
- Jeśli protokół zabezpieczeń ustawiony w routerze to **WEP**, skonfigurowanie połączenia sieciowego może się nie powieść. Należy zmienić protokół na inny (zalecamy **WPA2**) i ponowić rejestrację produktu.

## Instalowanie aplikacji LG ThinQ

Wyszukać aplikację **LG ThinQ** w sklepie Google Play lub Apple App Store na smartfonie. Postępować zgodnie z instrukcjami, aby pobrać i zainstalować aplikację.

## Łączenie z siecią Wi-Fi

Przycisk **Wi-Fi** służy do połączenia urządzenia z domową siecią Wi-Fi podczas korzystania z aplikacji **LG ThinQ**. Ikona  sygnalizuje stan połączenia sieciowego urządzenia. Połączenie urządzenia z siecią Wi-Fi jest sygnalizowane podświetleniem ikony.

- **Pierwsza rejestracja urządzenia**  
Uruchomić aplikację **LG ThinQ** i wykonywać wyświetlane instrukcje, aby zarejestrować urządzenie.
- **Ponowne rejestrowanie urządzenia lub rejestrowanie innego użytkownika**  
Nacisnąć przycisk **Wi-Fi** i przytrzymać przez 3 sekundy, aby tymczasowo wyłączyć. Uruchomić aplikację **LG ThinQ** i wykonywać wyświetlane instrukcje, aby zarejestrować urządzenie.

## UWAGA

- Aby wyłączyć funkcję Wi-Fi, nacisnąć przycisk **Wi-Fi** i przytrzymać przez 3 sekundy. Ikona  zniknie.

POLSKI

## Deklaracja zgodności



Niniejszym firma LG Electronics deklaruje, że lodówka z modułem radiowym spełnia wymagania Dyrektywy 2014/53/EU. Pełna treść deklaracji zgodności EU jest dostępna pod następującym adresem internetowym:

<http://www.lg.com/global/support/cedoc/cedoc#>  
LG Electronics European Shared Service Centre B.V.  
Krijgsman 1, 1186 DM Amstelveen, Holandia



## Informacja dotycząca oprogramowania open source

Zawarty w tym produkcie kod źródłowy podlegający licencjom GPL, LGPL, MPL i innym licencjom open source można pobrać ze strony internetowej <http://opensource.lge.com>.

Oprócz kodu źródłowego ze strony można pobrać warunki wszystkich wymienionych licencji, zastrzeżenia gwarancyjne i informacje o prawach autorskich.

Firma LG Electronics oferuje także dostarczenie kodu źródłowego typu otwartego na CD-ROM za kwotę pokrywającą koszty takiej dystrybucji (jak koszty nośnika, transportu i przechowania) po przesłaniu prośby na adres [opensource@lge.com](mailto:opensource@lge.com). Ta oferta jest ważna przez okres trzech lat po ostatniej dostawie tego produktu. Oferta ta jest ważna dla każdego, kto otrzymał tę informację.

## Smart Diagnosis

Funkcja ta jest dostępna tylko w modelach z logo  lub .

## 38 FUNKCJE SMART

Z funkcji tej należy skorzystać w celu zidentyfikowania i rozwiązania problemów z urządzeniem.

### UWAGA

- Usługa ta może nie działać z przyczyn zewnętrznych niezależnych od firmy LG Electronics, takich jak między innymi brak dostępu do sieci Wi-Fi, utrata połączenia z siecią Wi-Fi, lokalna polityka sklepu z aplikacjami lub brak dostępu do aplikacji.
- Funkcja ta może ulec zmianie bez wcześniejszego powiadomienia i może różnić się sposobem działania w zależności od lokalizacji.

### Korzystanie z aplikacji LG ThinQ w celu identyfikacji problemów

Jeśli podczas korzystania z urządzenia z funkcją Wi-Fi wystąpi problem, dane dotyczące rozwiązywania problemu mogą zostać przesłane na smartfon za pośrednictwem aplikacji **LG ThinQ**.

- Uruchomić aplikację **LG ThinQ** i wybrać w menu funkcję **Smart Diagnosis**. Postępować zgodnie z instrukcjami wyświetlanymi w aplikacji **LG ThinQ**.

### Korzystanie z diagnostyki dźwiękowej w celu identyfikacji problemów

Należy postępować zgodnie z poniższymi instrukcjami w celu skorzystania z diagnostyki dźwiękowej.

- Uruchomić aplikację **LG ThinQ** i wybrać w menu funkcję **Smart Diagnosis**. Postępować zgodnie z instrukcjami dotyczącymi diagnostyki dźwiękowej wyświetlanymi w aplikacji **LG ThinQ**.

**1** W celu aktywacji funkcji blokady nacisnąć przycisk **Lock**.

- Jeśli ekran był zablokowany przez ponad 5 minut, należy dezaktywować blokadę, a następnie ponownie ją aktywować.

**2** Otworzyć drzwi lodówki i przytrzymać telefon przy górnym prawym głośniku.

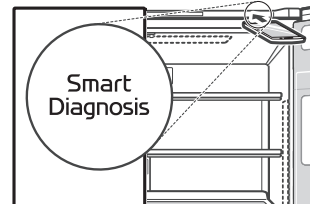

**3** Nacisnąć i przytrzymać przez co najmniej trzy sekundy przycisk **Freezer**, jednocześnie przytrzymując telefon przy głośniku aż do zakończenia przesyłania danych.

**4** Po zakończeniu przesyłania dane diagnostyczne zostaną wyświetlone w aplikacji.

### UWAGA

- Aby uzyskać najlepsze rezultaty, nie należy przesuwać telefonu podczas przesyłania sygnałów tonowych.

# KONSERWACJA

## Czyszczenie

### Ogólne wskazówki dotyczące czyszczenia

- Wykonywanie ręcznego odszraniania, konserwacji lub czyszczenia urządzenia podczas gdy jedzenie jest przechowywane w zamrażarce może podnieść temperaturę żywności i zmniejszyć jej trwałość.
- Regularnie czyścić powierzchnie, które wchodzą w kontakt z żywnością.
- Podczas czyszczenia urządzenia wewnątrz lub na zewnątrz nie używać twardych szczotek, pasty do zębów ani materiałów łatwopalnych. Nie używać środków czystości zawierających substancje łatwopalne. Może to spowodować odbarwienie lub uszkodzenie urządzenia.
  - Substancje łatwopalne: alkohol (etanol, metanol, alkohol izopropylowy, alkohol izobutyloowy itp.), rozcieńczalniki, wybielacze, benzyna, płyny łatwopalne, materiały ściernie itp.
- Po czyszczeniu należy sprawdzić, czy kabel zasilania nie jest uszkodzony.

### Czyszczenie elementów zewnętrznych

- W przypadku czyszczenia zewnętrznych otworów wentylacyjnych za pomocą odkurzacza wtyczka urządzenia powinna być odłączona od gniazda w celu uniknięcia wyładowań statycznych, które mogą uszkodzić elektronikę lub spowodować porażenie prądem. Zaleca się regularne czyszczenie tylnej i bocznych pokryw wentylacyjnych w celu zapewnienia niezawodności urządzenia i zmniejszenia zużycia prądu.
- Otwory wentylacyjne urządzenia należy utrzymywać w czystości. Zablockowane otwory wentylacyjne mogą spowodować pożar lub uszkodzenie urządzenia.
- Do czyszczenia zewnętrznych części urządzenia użyć czystej gąbki lub miękkiej szmatki oraz

łagodnego detergentu rozpuszczonego w wodzie. Nie stosować substancji trących i silnych środków czyszczących. Dokładnie osuszyć za pomocą miękkiej szmatki. Nie używać zabrudzonych szmatek do czyszczenia drzwi ze stali nierdzewnej. Zawsze używać szmatek przeznaczonych do czyszczenia powierzchni ze stali nierdzewnej i przecierać zgodnie z ułożeniem faktury powierzchni. To pozwala ograniczyć zabrudzenie i matowienie powierzchni.

### Czyszczenie elementów wewnętrznych

- Wyjmując półkę lub szufladę z urządzenia, usunąć żywność z półki lub szuflady w celu zapobiegania ewentualnym obrażeniom lub uszkodzeniu urządzenia. W przeciwnym razie można odnieść obrażenia spowodowane wagą przechowywanej żywności.
- Wyjąć półki i szuflady i umyć je wodą. Następnie osuszyć przed ich wymianą.
- Uszczelki drzwi należy regularnie przecierać mokrym, miękkim ręcznikiem.
- Wszystkie rozlane substancje i plamy należy usuwać, ponieważ mogą utrudnić korzystanie z koszyka, a nawet spowodować jego uszkodzenie.
- Nie wolno czyścić półek ani pojemników w zmywarce. Części mogą ulegać deformacji na skutek ciepła.

### Czyszczenie pokrywy skraplacza

Do czyszczenia pokrywy skraplacza i otworów używać odkurzacza ze szczotką. Nie usuwać panelu zasłaniającego obszar cewki skraplacza.

## 40 KONSERWACJA

Zalecamy wykonywanie tej czynności co 12 miesięcy, aby zachować wydajność operacyjną.

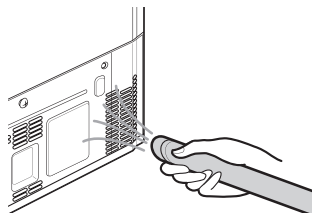

### Filtr powietrza

#### Wymiana filtra funkcji Pure N Fresh

Funkcja ta jest dostępna tylko w wybranych modelach.

Filtr powietrza należy wymieniać:

- Mniej więcej raz na sześć miesięcy.
- Gdy ikona **Replace** zostanie podświetlona.

Aby zakupić filtr powietrza:

- Odwiedzić lokalnego sprzedawcę lub dystrybutora albo skontaktować się z Centrum obsługi klienta LG Electronics. Aby uzyskać dodatkowe informacje, należy odwiedzić stronę internetową lg.com.

**1** Jeżeli na panelu sterowania wyświetlana jest ikona **Replace**, należy wymienić filtr powietrza.

**2** Chwycić i zdjąć osłonę filtra obracając osłonę w lewo.

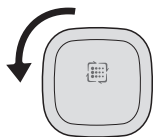

**3** Wyjąć filtr z osłony i wymienić go na nowy.



**4** Włożyć osłonę filtra i obrócić w prawo.

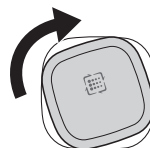

**5** W celu wykasowania okresu wymiany filtra, naciśnąć i przytrzymać przycisk **Filter Reset** na panelu sterowania przez ponad 3 sekundy. Ikona **Replace** na panelu sterowania zgaśnie.

Pure N  
Fresh  
\* Filter Reset

#### ⚠ UWAGA

- W przypadku mycia filtra wodą jego praca również może ulec pogorszeniu.
- Należy zwrócić szczególną uwagę na kierunek filtra, który ma zostać umieszczony w osłonie filtra.

### Filtr wody

#### Przed wymianą filtra wody

#### ⚠ OSTRZEŻENIE

- Podczas instalacji produktu małe elementy należy przechowywać poza zasięgiem dzieci.
- Nie podłączając urządzenia do instalacji wodnych niespełniających norm mikrobiologicznych lub o nieznannej jakości bez odpowiedniego systemu oczyszczania przed lub za układem. W przypadku

oczyszczonej wody, mogącej zawierać możliwe do odfiltrowania cysty, można stosować akredytowane systemy do redukcji liczby cyst.

## ⚠ UWAGA

- Nie instalować, jeśli ciśnienie wody przekracza 827 kPa. Jeśli ciśnienie wody przekracza 827 kPa, należy zainstalować zawór ograniczający ciśnienie. W przypadku braku wiedzy na temat montażu zaworu ograniczającego, należy skontaktować się ze specjalistycznym serwisem hydraulicznym.
- Nie należy instalować w układach, w których może występować uderzenie hydrauliczne. W przypadku występowania tego zjawiska, należy zainstalować urządzenie zabezpieczające przed uderzeniem hydraulicznym. W przypadku braku wiedzy na temat sprawdzania tego zjawiska, należy skontaktować się z serwisem hydraulicznym.
- Nie instalować do dopływów ciepłej wody. Maksymalna temperatura robocza wody w układzie filtra wynosi 37,8°C.
- Należy chronić filtr przed zamarzaniem. Opróżnić filtr, jeśli temperatura spada poniżej 4,4°C.
- Jednorazowy wkład filtra MUSI być wymieniany raz na 6 miesięcy lub w razie znacznego spadku pojemności znamionowej lub prędkości przepływu.
- Jeśli w instalacji wodnej zamontowano blokadę przepływu zwrotnego, to należy również zamontować kontroler ciśnienia wywołanego rozszerzalnością cieplną.
- Należy upewnić się, że wszystkie przewody i złącza są szczelne oraz prawidłowo zamontowane.

## UWAGA

- Urządzenie było testowane w warunkach laboratoryjnych i jego rzeczywiste działanie może różnić się od uzyskanego w testach.
- Należy przestrzegać zaleceń związanych z instalacją, konserwacją i wymianą filtra, aby produkt działał w sposób reklamowany przez producenta.

## Wymiana filtra wody (modele z doprowadzeniem wody)

\*1 Funkcja ta jest dostępna tylko w wybranych modelach.

Filtr musi być wymieniany co 6 miesięcy lub gdy wskaźnik zaświeci się albo gdy wydajność dystrybutora wody spadnie.

- Aby zakupić zamienny filtr wody:
  - Użyć wkładu zamiennego: ADQ736939\*\*
  - Odwiedzić lokalnego sprzedawcę lub dystrybutora albo skontaktować się z Centrum obsługi klienta LG Electronics. Aby uzyskać dodatkowe informacje, należy odwiedzić stronę internetową lg.com.

### Typ nakrętki gwintowanej\*1

- 1 Poluzować nakrętkę.

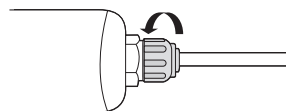

- 2 Wyjąć rurę z nakrętki filtra wody aż kolorowa linia ❶ będzie widoczna.

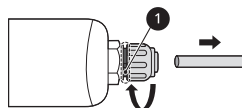

- 3 Wsadzić rurę do nakrętki filtra wody, upewniając się, że końcówka jest w pełni uszczelniona.

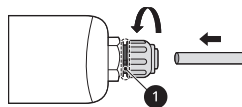

## 42 KONSERWACJA

- 4 Dokręcać nakrętkę dopóki kolorowa linia na filtrze wody nie przestanie być widoczna.

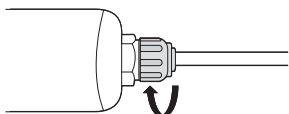

- 5 Nacisnąć i przytrzymać przycisk **Water Filter** przez trzy sekundy. Powyższa czynność resetuje ikonkę **Replacement Filter**. Aktywowano nowy filtr wody.

- 6 Dozować wodę przez około 5 minut, aby usunąć z systemu uwięzione powietrze i zanieczyszczenia.

### Złącze wtykowe typu push fit\*1

- 1 Odkręcić nakrętkę.

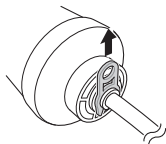

- 2 Wyjąć rurę z filtra wody.

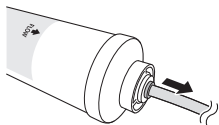

- 3 Wsadzić rurę do filtra wody, upewniając się, że końcówka jest w pełni uszczelniona.

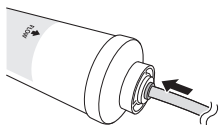

- 4 Wkładać nakrętkę dopóki kolorowa linia na filtrze wody nie przestanie być widoczna.

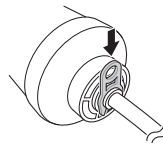

- 5 Nacisnąć i przytrzymać przycisk **Water Filter** przez trzy sekundy. Powyższa czynność resetuje ikonkę **Replacement Filter**. Aktywowano nowy filtr wody.

- 6 Dozować wodę przez około 5 minut, aby usunąć z systemu uwięzione powietrze i zanieczyszczenia.

### ⚠ UWAGA

- Jeśli filtry nie będą wymieniane, gdy jest to konieczne, lub używane będą zamienniki niezatwierdzone przez firmę LG, może to prowadzić do przeciekania wkładu i zniszczenia mienia.

### UWAGA

- **Wytyczne dla zastosowania/parametry dopływu wody**

- Przepływ: 1.9 lpm
- Dopływ wody: Sieć komunalna lub prywatna studnia – woda pitna
- Ciśnienie wody: 138 - 827 kPa
- Temperatura wody: 0.6 - 37.8 °C
- Pojemność: 1892 litres

# ROZWIĄZYWANIE PROBLEMÓW

## Przed wezwaniem serwisu

### Woda i lód

POLSKI

Objawy	Przyczyny & Rozwiązanie
<b>Automatyczna kostkarka nie wytwarza lodu lub wytwarza go w niewielkiej ilości.</b>	<b>Czy urządzenie zainstalowano niedawno?</b> <ul style="list-style-type: none"> <li>• Kostkarka wytwarza zwykle lód po około 48 godzinach od pierwszej instalacji urządzenia.</li> <li>• Jeżeli temperatura lodówki jest za niska, filtr wody może zamarznąć i zablokować przepływ wody do kostkarki.</li> </ul>
	<b>Czy podłączono rurę doprowadzającą wodę do urządzenia i otwarto zawór doprowadzający?</b> <ul style="list-style-type: none"> <li>• Podłączyć rurę doprowadzającą wodę do urządzenia i otworzyć zawór doprowadzający.</li> </ul>
	<b>Czy wąż doprowadzający wodę jest zagięty?</b> <ul style="list-style-type: none"> <li>• Jeżeli wąż doprowadzający wodę jest zagięty, przepływ wody jest zakłócony.</li> </ul>
	<b>Czy niedawno wydano dużą ilość lodu?</b> <ul style="list-style-type: none"> <li>• Wytworzenie większej ilości lodu przez kostkarkę zajmuje około 24 godziny. Proszę czekać.</li> </ul>
	<b>Czy ustawiono przełącznik kostkarki lub przycisk automatycznej kostkarki do pozycji Wł.?</b> <ul style="list-style-type: none"> <li>• Nacisnąć włącznik automatycznej kostkarki I lub ustawić <b>ON</b> dla automatycznej kostkarki na pulpicie sterowniczym. (Więcej informacji na stronie internetowej LG Electronics lub w urządzeniu przenośnym.)</li> </ul>
	<b>Czy temperatura zamrażarki jest ustawiona zbyt wysoko?</b> <ul style="list-style-type: none"> <li>• Jeżeli ustawiona temperatura jest za wysoka, lód wytwarzany jest powoli lub nie jest wytwarzany wcale. W celu zapewnienia sprawnej pracy kostkarki należy ustawić temperaturę na wartość <math>-18^{\circ}\text{C}</math>.</li> </ul>
	<b>Czy drzwi urządzenia są często użytkowane?</b> <ul style="list-style-type: none"> <li>• Jeżeli drzwi urządzenia są często użytkowane, zimne powietrze ucieka obniżając tempo produkcji lodu. Nie należy często otwierać ani zamykać drzwi urządzenia.</li> </ul>
	<b>Czy drzwi urządzenia zostały szczelnie zamknięte?</b> <ul style="list-style-type: none"> <li>• Jeżeli drzwi urządzenia nie są szczelnie zamknięte, temperatura zamrażalnika rośnie spowalniając tempo produkcji lodu. Zamknąć drzwi szczelnie.</li> </ul>

## 44 ROZWIĄZYWANIE PROBLEMÓW

Objawy	Przyczyny & Rozwiązanie
<b>Lód nie jest dozowany.</b>	<b>Nie słychać odgłosów wypadającego lodu?</b> <ul style="list-style-type: none"><li>• Aby dozować lód, na panelu sterowania wybierać na przemian tryb lodu w kostkach bądź lodu kruszonego.</li></ul>
	<b>Lód został zablokowany w urządzeniu? (sprawdzić, wyjmując pojemnik na lód)</b> <ul style="list-style-type: none"><li>• W przypadku zablokowania lodu w urządzeniu, jego dozowanie może przebiegać nieprawidłowo. Regularnie sprawdzać lód i czyścić elementy dozujące.</li></ul>
<b>Brak wody.</b>	<b>Zawór doprowadzający wodę może być zamknięty. (Tylko modele z instalacją doprowadzającą wodę)</b> <ul style="list-style-type: none"><li>• Otworzyć zawór doprowadzający wodę.</li><li>• Sprawdzić, czy temperatura lodówki jest za niska, ponieważ filtr wody może zamarznąć i zablokować przepływ wody do dystrybutora.</li></ul>
	<b>Zbiornik na wodę może być pusty. (Tylko modele bez instalacji doprowadzającej wodę)</b> <ul style="list-style-type: none"><li>• Napełnić zbiornik na wodę.</li></ul>
	<b>Czy zawór doprowadzający wodę jest zamknięty? (Tylko modele z instalacją doprowadzającą wodę)</b> <ul style="list-style-type: none"><li>• Otworzyć zawór doprowadzający wodę.</li></ul>
	<b>Czy wykorzystywana jest nieodfiltrowana woda?</b> <ul style="list-style-type: none"><li>• Nieprzefiltrowana woda może zawierać duże ilości metali ciężkich lub substancji obcych, w związku z tym filtr może się zapchać dość szybko niezależnie od terminu przydatności filtra.</li></ul>

Objawy	Przyczyny & Rozwiązanie
<b>Woda smakuje dziwnie.</b>	<b>Czy smak wody jest inny w porównaniu ze smakiem wody z poprzedniego oczyszczacza wody?</b> <ul style="list-style-type: none"> <li>Czy oczyszczona woda lub woda zimna nie były użytkowane przez dłuższy okres?</li> </ul>
	<b>Czy minęło dużo czasu od zainstalowania i wymiany filtra?</b> <ul style="list-style-type: none"> <li>Jeżeli wykorzystywany jest filtr, którego termin przydatności upłynął, wydajność w zakresie filtracji spada. Zaleca się wymianę filtra zgodnie z harmonogramem jego wymiany.</li> </ul>
	<b>Czy na pierwszym etapie po zainstalowaniu prawidłowo przepłukano filtr?</b> <ul style="list-style-type: none"> <li>Instalując lub wymieniając filtr po raz pierwszy należy usunąć powietrze i pozostałości węgla aktywnego z wnętrza filtra. Użyć urządzenia po zrzuconiu około 5 litrów oczyszczonej wody z dystrybutora poprzez naciskanie dźwigni dystrybutora. Węgiel aktywny jest szkodliwy dla ludzi.</li> </ul>
	<b>Czy oczyszczona woda lub woda zimna nie były użytkowane przez dłuższy okres?</b> <ul style="list-style-type: none"> <li>Smak starej wody może ulegać zmianie ze względu na wzrost liczby bakterii. Używać produktu po zużyciu około pięciu litrów (około 3 minut wydawania) wody z dystrybutora.</li> </ul>

## Chłodzenie

Objawy	Przyczyny & Rozwiązanie
<b>Brak chłodzenia lub mrożenia.</b>	<b>Czy wystąpiła przerwa w dostawie prądu?</b> <ul style="list-style-type: none"> <li>Sprawdzić stan zasilania innych urządzeń.</li> </ul>
	<b>Sprawdzić stan zasilania innych urządzeń.</b> <ul style="list-style-type: none"> <li>Prawidłowo podłączyć wtyczkę do gniazda.</li> </ul>
	<b>Może dojść do przepalenia bezpiecznika w domu lub zadziałania wyłącznika. Albo urządzenie jest podłączone do gniazda GFCI (Ground Fault Circuit Interrupter – wyłącznik różnicowo-prądowy), a wyłącznik gniazda zadziałał.</b> <ul style="list-style-type: none"> <li>Sprawdzić główną skrzynkę elektryczną i wymienić bezpiecznik lub zresetować wyłącznik. Nie zwiększać pojemności bezpiecznika. Jeśli problemem jest przeciążenie obwodu, należy zlecić jego naprawę wykwalifikowanemu elektrykowi.</li> <li>Zresetować wyłącznik na GFCI. Jeśli problem nie zniknie, należy skontaktować się z elektrykiem.</li> </ul>

## 46 ROZWIĄZYWANIE PROBLEMÓW

Objawy	Przyczyny & Rozwiązanie
<b>Słabe chłodzenie lub mrożenie.</b>	<b>Czy temperatura chłodzenia lub mrożenia ustawiona została na najwyższy poziom?</b> <ul style="list-style-type: none"> <li>• Ustawić temperaturę chłodzenia lub mrożenia na niższą.</li> </ul>
	<b>Czy urządzenie jest w miejscu bezpośredniego nasłonecznienia lub w pobliżu źródeł ciepła, takich jak piekarnik czy grzejnik?</b> <ul style="list-style-type: none"> <li>• Sprawdzić miejsce instalacji urządzenia i przenieść go w miejsce oddalone od źródeł ciepła.</li> </ul>
	<b>Czy przechowywana była gorąca żywność bez uprzedniego schłodzenia?</b> <ul style="list-style-type: none"> <li>• Przed włożeniem gorącej żywności do zamrażarki lub lodówki należy ją schłodzić.</li> </ul>
	<b>Czy do urządzenia włożono zbyt dużą ilość żywności?</b> <ul style="list-style-type: none"> <li>• Pomiędzy produktami spożywczymi powinna być zachowana odpowiednia odległość.</li> </ul>
	<b>Czy drzwi urządzenia zostały szczelnie zamknięte?</b> <ul style="list-style-type: none"> <li>• Należy szczelnie zamknąć drzwi i upewnić się, że przechowywana żywność nie utknęła w drzwiach.</li> </ul>
	<b>Czy wokół urządzenia zachowana jest odpowiednia ilość wolnej przestrzeni?</b> <ul style="list-style-type: none"> <li>• Dostosować miejsce instalacji, aby zapewnić właściwą ilość wolnej przestrzeni wokół urządzenia.</li> </ul>
<b>Urządzenie wydziela nieprzyjemny zapach.</b>	<b>Czy temperatura chłodzenia lub mrożenia ustawiona została na poziom „ciepło”?</b> <ul style="list-style-type: none"> <li>• Ustawić temperaturę chłodzenia lub mrożenia na niższą.</li> </ul>
	<b>Czy do środka włożono żywność wydzielającą silny zapach?</b> <ul style="list-style-type: none"> <li>• Żywność wydzielającą silny zapach należy przechowywać w szczelnych pojemnikach.</li> </ul>
	<b>Warzywa lub owoce mogły się zepsuć w szufladzie.</b> <ul style="list-style-type: none"> <li>• Wyrzucić zepsute warzywa i oczyścić szufladę na warzywa. Nie należy przechowywać warzyw zbyt długo w szufladzie na warzywa.</li> </ul>

## Skroplona wilgoć i szron

Objawy	Przyczyny & Rozwiązanie
<b>Wewnątrz urządzenia lub na spodzie osłony szuflady na warzywa zbiera się kondensat.</b>	<b>Czy przechowywana była gorąca żywność bez uprzedniego schłodzenia?</b> <ul style="list-style-type: none"> <li>• Przed włożeniem gorącej żywności do lodówki lub zamrażarki należy ją najpierw schłodzić.</li> </ul>
	<b>Czy drzwi urządzenia pozostawiono otwarte?</b> <ul style="list-style-type: none"> <li>• Mimo że wilgoć zniknie szybko po zamknięciu drzwi urządzenia, można ją zetrzeć suchą szmatką.</li> </ul>
	<b>Czy drzwi urządzenia były otwierane i zamykane zbyt często?</b> <ul style="list-style-type: none"> <li>• Skraplanie może wystąpić jako skutek różnicy temperatur pomiędzy wnętrzem produktu i otoczeniem. Wytrzeć wilgoć suchą szmatką.</li> </ul>
	<b>Czy do urządzenia wsadzono ciepłą lub wilgotną żywność bez jej zabezpieczenia w pojemniku?</b> <ul style="list-style-type: none"> <li>• Żywność należy przechowywać w zamkniętych i szczelnych pojemnikach.</li> </ul>
<b>W zamrażarce pojawił się szron.</b>	<b>Drzwi nie zostały poprawnie zamknięte.</b> <ul style="list-style-type: none"> <li>• Sprawdzić, czy wewnątrz urządzenia żywność nie blokuje drzwi i upewnić się, że są one szczelnie zamknięte.</li> </ul>
	<b>Czy przechowywana była gorąca żywność bez uprzedniego schłodzenia?</b> <ul style="list-style-type: none"> <li>• Przed włożeniem gorącej żywności do zamrażarki lub lodówki należy ją schłodzić.</li> </ul>
	<b>Czy wlot lub wylot powietrza zamrażarki nie jest zablokowany?</b> <ul style="list-style-type: none"> <li>• Należy sprawdzić, czy wlot i wylot powietrza zamrażarki nie są zablokowane, co mogłoby uniemożliwić swobodny obieg powietrza wewnątrz urządzenia.</li> </ul>
	<b>Czy zamrażarka nie jest przepełniona?</b> <ul style="list-style-type: none"> <li>• Pomiędzy produktami powinna być zachowana odpowiednia odległość.</li> </ul>
<b>Wewnątrz lub na zewnątrz urządzenia doszło do skraplania lub oszronienia.</b>	<b>Czy drzwi urządzenia były otwierane i zamykane zbyt często oraz czy drzwi urządzenia zostały niewłaściwie zamknięte?</b> <ul style="list-style-type: none"> <li>• Szron i skroplona wilgoć mogą powstawać, jeśli powietrze z otoczenia przedostaje się do wnętrza urządzenia.</li> </ul>
	<b>Czy miejsce instalacji nie jest zawilgocone?</b> <ul style="list-style-type: none"> <li>• Do skraplania może dochodzić na zewnętrznej części urządzenia, jeśli zamontowano je w zbyt wilgotnym otoczeniu lub w dniach, gdy występuje wysoki poziom wilgoci w powietrzu, np. podczas deszczowej pogody. Wytrzeć wilgoć suchą szmatką.</li> </ul>

## 48 ROZWIĄZYWANIE PROBLEMÓW

Objawy	Przyczyny & Rozwiązanie
<b>Boczna lub przednia część urządzenia jest ciepła.</b>	<p><b>W tych miejscach zamontowano elementy obwodu zapobiegającego tworzeniu się kondensatu wokół powierzchni drzwi.</b></p> <ul style="list-style-type: none"> <li>Rurka odprowadzająca ciepło w celu zapobieżenia skraplaniu jest zamontowana w przedniej i bocznej części urządzenia. Może być szczególnie ciepła zaraz po instalacji urządzenia oraz w czasie gorących dni. Taka sytuacja jest typowa nie stanowi powodu do niepokoju.</li> </ul>
<b>Wewnątrz lub poza urządzeniem znajduje się woda.</b>	<p><b>Czy w pobliżu urządzenia jest wyciek wody?</b></p> <ul style="list-style-type: none"> <li>Sprawdzić, czy nie doszło do wycieku wody ze zlewu lub innego miejsca.</li> </ul>
	<p><b>Czy na dnie urządzenia jest woda?</b></p> <ul style="list-style-type: none"> <li>Sprawdzić, czy woda nie pochodzi z rozmrożonych produktów żywnościowych lub uszkodzonego albo przewróconego pojemnika.</li> </ul>

### Części i właściwości

Objawy	Przyczyny & Rozwiązanie
<b>Drzwi urządzenia nie zostały szczelnie zamknięte.</b>	<p><b>Czy urządzenie przechyliło się do przodu?</b></p> <ul style="list-style-type: none"> <li>Wyregulować przednie nóżki aby unieść nieco przód.</li> </ul>
	<p><b>Czy półki zostały właściwie zamocowane?</b></p> <ul style="list-style-type: none"> <li>Jeśli zachodzi taka potrzeba, należy ponownie zamocować półki.</li> </ul>
	<p><b>Czy drzwi zostały zamknięte z nadmierną siłą?</b></p> <ul style="list-style-type: none"> <li>Jeśli drzwi zostaną zamknięte zbyt mocno lub zbyt szybko, przed zamknięciem przez krótki czas pozostaną otwarte. Drzwiami nie należy trząskać. Należy je delikatnie zamykać.</li> </ul>
<b>Drzwi urządzenia otwierają się z trudnością.</b>	<p><b>Czy drzwi zostały otwarte zaraz po tym, jak zostały zamknięte?</b></p> <ul style="list-style-type: none"> <li>Otwarcie drzwi w ciągu 1 minuty od zamknięcia może sprawić trudności ze względu na ciśnienie panujące wewnątrz urządzenia. Podjąć ponownie próbę otwarcia drzwi urządzenia za kilka minut, aby wewnętrzne ciśnienie ustabilizowało się.</li> </ul>
<b>Listwa drzwiowa nie składa się ani nie rozkłada prawidłowo.</b>	<p><b>Czy nóżki poziomujące są wysunięte, lodówka wypoziomowana, a drzwi wyregulowane?</b></p> <ul style="list-style-type: none"> <li>Włożenie żywności do pojemników drzwiowych może spowodować nieznaczne opadanie drzwi, tym samym uniemożliwiając prawidłowe działanie funkcji automatycznego otwierania drzwi lub zamknięcie listwy drzwiowej. Wysunąć w pełni obie nóżki poziomujące, aby stykały się z podłogą. Należy postępować zgodnie z instrukcjami w części Regulacja drzwi w celu podniesienia lewych drzwi lodówki, aż do prawidłowego zadziałania listwy drzwiowej. Wyregulować prawe drzwi lodówki, aby ustawić je na tej samej wysokości co drzwi lewe.</li> </ul>

Objawy	Przyczyny & Rozwiązanie
<b>Wewnętrzna lampka w urządzeniu nie włącza się.</b>	<p><b>Awaria lampki</b></p> <ul style="list-style-type: none"> <li>Zamknąć i ponownie otworzyć drzwi. Jeśli lampka nie zaświeci się, należy skontaktować się z centrum informacyjnym dla klientów LG Electronics. Nie próbować samodzielnie usunąć lampkę.</li> </ul>

## Dźwięki

Objawy	Przyczyny & Rozwiązanie
<b>Urządzenie pracuje głośno i emituje nietypowe dźwięki.</b>	<p><b>Czy urządzenie zamontowano na niestabilnej podłodze lub nieprawidłowo ustawiono?</b></p> <ul style="list-style-type: none"> <li>Zainstalować urządzenie na wytrzymałej i równej posadzce.</li> </ul>
	<p><b>Czy tylna część urządzenia dotyka ściany?</b></p> <ul style="list-style-type: none"> <li>Dostosować miejsce instalacji, aby zapewnić właściwą ilość wolnej przestrzeni wokół urządzenia.</li> </ul>
	<p><b>Czy za urządzeniem są luzem rozrzucone przedmioty?</b></p> <ul style="list-style-type: none"> <li>Należy usunąć wszelkie rozrzucone przedmioty z za urządzenia.</li> </ul>
	<p><b>Czy na urządzeniu znajduje się jakiś przedmiot?</b></p> <ul style="list-style-type: none"> <li>Należy usunąć przedmiot z urządzenia.</li> </ul>
<b>Klikanie</b>	<p><b>Regulator rozmrażania znacznie wydawać dźwięki przypominające klikanie na początku i końcu cyklu automatycznego rozmrażania. Termostat (lub w niektórych modelach regulator urządzenia) także będzie wydawał takie dźwięki podczas włączania i wyłączania.</b></p> <ul style="list-style-type: none"> <li>Normalne działanie</li> </ul>
<b>Terkotanie</b>	<p><b>Terkotanie może wydobywać się na skutek przepływu środka chłodniczego z instalacji wodnej z tyłu urządzenia (modele z instalacją doprowadzania wody) oraz z elementów na zamrażarce oraz w jej pobliżu.</b></p> <ul style="list-style-type: none"> <li>Normalne działanie</li> </ul>
	<p><b>Urządzenie nie jest ustawione stabilnie na podłożu.</b></p> <ul style="list-style-type: none"> <li>Podłoże jest niestabilne lub nierówne lub nóżki poziomujące wymagają regulacji. Patrz sekcja dotycząca wyrównywania drzwi.</li> </ul>
	<p><b>Urządzenie ze sprężarką zostało poruszone podczas pracy.</b></p> <ul style="list-style-type: none"> <li>Normalne działanie. Jeżeli sprężarka nie przestaje terkotać po 3 minutach, wyłączyć urządzenie i włączyć je ponownie.</li> </ul>

## 50 ROZWIĄZYWANIE PROBLEMÓW

Objawy	Przyczyny & Rozwiązanie
Świst	<b>Silnik wentylatora parownika powoduje krącenie powietrza pomiędzy elementami lodówki i zamrażarki.</b> <ul style="list-style-type: none"> <li>• Normalne działanie</li> </ul>
	<b>Powietrze jest przepychane nad skraplacz przez wentylator skraplacza.</b> <ul style="list-style-type: none"> <li>• Normalne działanie</li> </ul>
Bulgotanie	<b>Czynnik chłodniczy przepływa przez system chłodniczy.</b> <ul style="list-style-type: none"> <li>• Normalne działanie</li> </ul>
Trzeszczenie	<b>Zmniejszanie i zwiększanie objętości ścianek wewnętrznych z powodu zmian w temperaturze.</b> <ul style="list-style-type: none"> <li>• Normalne działanie</li> </ul>
Wibracje	<b>Jeśli bok lub tył urządzenia dotyka szafki lub ściany, normalne wibracje mogą generować dźwięki.</b> <ul style="list-style-type: none"> <li>• Aby wyeliminować hałas, boki i tył urządzenia nie powinny stykać się z powierzchnią ściany ani szafki.</li> </ul>

## Wi-Fi

Objawy	Przyczyny & Rozwiązanie
Urządzenie AGD i smartfon nie są połączone z siecią Wi-Fi.	<b>Hasło do sieci Wi-Fi, z którą próbowano się połączyć, jest niepoprawne.</b> <ul style="list-style-type: none"> <li>• Odnaleźć sieć Wi-Fi, z którą łączy się smartfon i usunąć ją, a następnie zarejestrować urządzenie w aplikacji <b>LG ThinQ</b>.</li> </ul>
	<b>Dane mobilne w smartfonie są włączone.</b> <ul style="list-style-type: none"> <li>• Wyłączyć <b>Mobile data</b> w smartfonie i zarejestrować urządzenie poprzez sieć Wi-Fi.</li> </ul>
	<b>Nazwa sieci bezprzewodowej (SSID) jest ustawiona nieprawidłowo.</b> <ul style="list-style-type: none"> <li>• Nazwa sieci bezprzewodowej (SSID) może zawierać litery alfabetu języka angielskiego oraz cyfry. (Nie należy stosować znaków specjalnych).</li> </ul>
	<b>Częstotliwość sygnału routera jest inna niż 2,4 GHz.</b> <ul style="list-style-type: none"> <li>• Obsługiwana jest wyłącznie częstotliwość 2,4 GHz. Ustawić router bezprzewodowy na częstotliwość sygnału 2,4 GHz i połączyć z nim urządzenie. Aby sprawdzić ustawioną częstotliwość, skontaktować się z dostawcą usług internetowych lub producentem routera.</li> </ul>
	<b>Odległość między urządzeniem a routerem jest zbyt duża.</b> <ul style="list-style-type: none"> <li>• Jeżeli odległość między urządzeniem a routerem jest zbyt duża, sygnał może być słaby i połączenie może nie zostać skonfigurowane prawidłowo. Umieścić router bliżej urządzenia.</li> </ul>

## Obsługa klienta i serwisowanie

Kontakt z centrum obsługi klienta LG Electronics.

- Informacje na temat autoryzowanych centrów serwisowych LG znajdują się na stronie internetowej [www.lg.com](http://www.lg.com).
- Tylko wykwalifikowany personel serwisowy z autoryzowanego centrum serwisowego LG może demontować, naprawiać lub modyfikować urządzenie.
- Części zamienne określone w Rozporządzeniu UE 2019/2019 są dostępne przez 7 lat (tylko uszczelki drzwi są dostępne przez 10 lat).
- Aby zakupić części zamienne, prosimy skontaktować się z centrum obsługi klienta LG Electronics lub odwiedzić stronę internetową [www.lg.com](http://www.lg.com).

### UWAGA

- Rozporządzenie (UE) 2019/2019 mające zastosowanie od 1 marca 2021 dotyczy klas efektywności energetycznej zgodnych z Rozporządzeniem (UE) 2019/2016.
- Aby uzyskać więcej informacji o efektywności energetycznej urządzenia, prosimy odwiedzić stronę internetową <https://ec.europa.eu> i wyszukać odpowiednie dane według nazwy modelu (obowiązuje od 1 marca 2021 r.).
- Zeskanowanie kodu QR znajdującego się na etykiecie energetycznej dołączonej do urządzenia spowoduje przejście na stronę bazy danych UE EPREL z informacjami dotyczącymi wydajności urządzenia. Należy zachować etykietę energetyczną i pozostałą dokumentację dołączoną do urządzenia w celach informacyjnych (obowiązuje od 1 marca 2021 r.).
- Nazwę modelu podano na etykiecie znamionowej urządzenia.

# Notatka